

Міністерство освіти і науки України
Київський національний університет будівництва і архітектури

Кафедра дизайну

Атестаційна випускна робота на здобуття освітнього ступеня

бакалавра дизайну на тему:

"Дизайн інтер'єру та обладнання квартири для сімейної
пари за принципом mini-max"

Виконала: студентка групи

ДН-41 Бойко М.С.

Керівник: ст. викл. Биков М.І.

Київ 2023

Зміст

Інтер'єр

1. Схема генерального плану будівлі; Ситуаційний план розміщення будівлі;.....	3
2. План поверху будівлі; Експлікація будівлі.....	4
3. Перспективне зображення будинку.....	5
4. План обмірів.....	6
5. План демонтажу.....	7
6. План монтажу.....	8
7. План розташування меблів.....	9
8. План стелі та освітлення.....	10
9. План підлоги.....	11
11. Розгортки спальні.....	12
12. Розгортки кухні.....	13
13. Розгортки вітальні.....	14
14. Візуалізація спальні.....	15-17
15. Візуалізація кухні.....	18-20
16. Візуалізація вітальні.....	21-24
16. Експлікація меблів та обладнання.....	25

Елемент меблів

1. Проекції обладнання.....	27
2. Переріз; Конструктивні вузли; Паспорт матеріалів;.....	28
3. Ергономічна схема; Перспективне зображення.....	29
4. Перспективне зображення в інтер'єрі.....	30

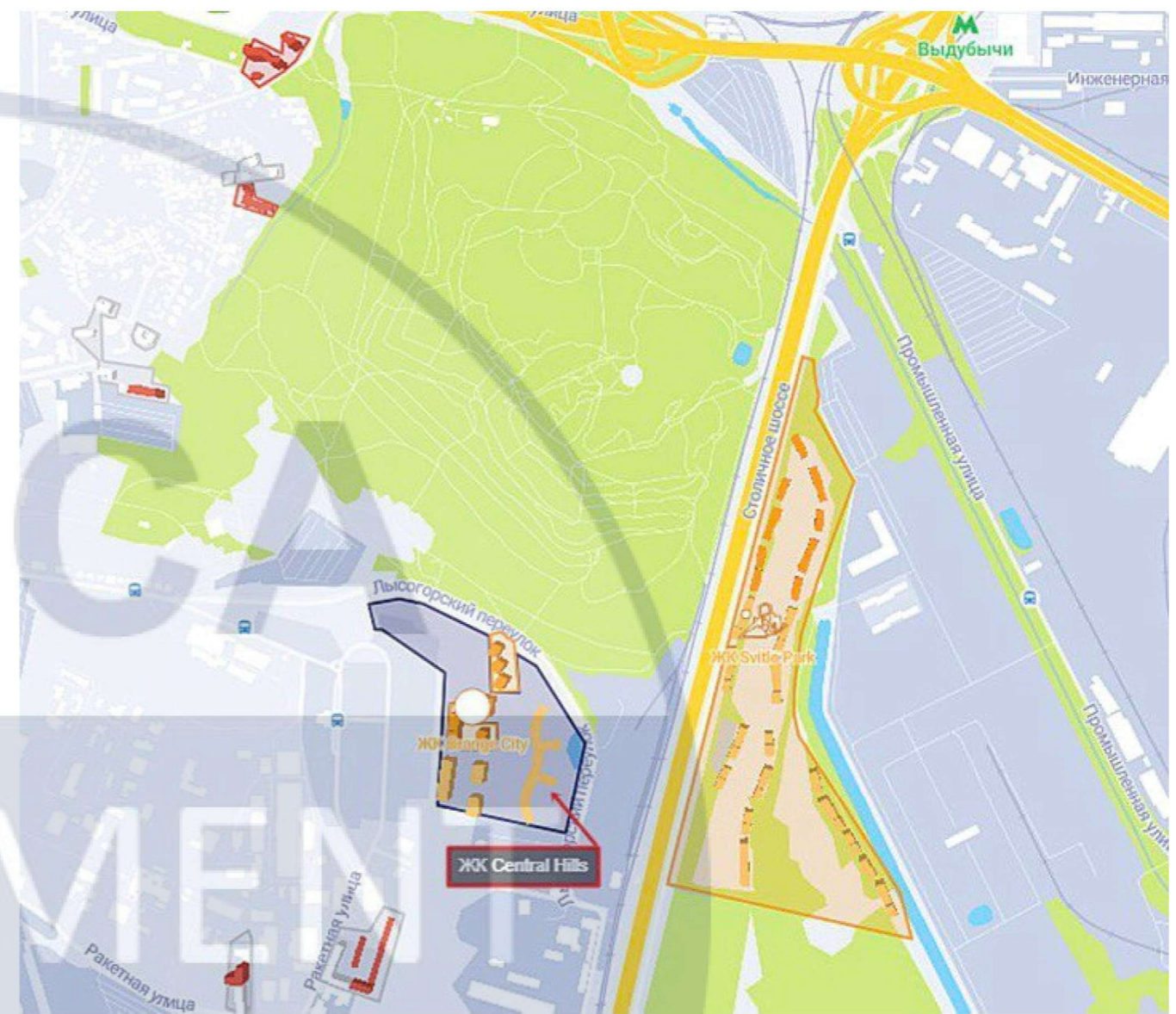
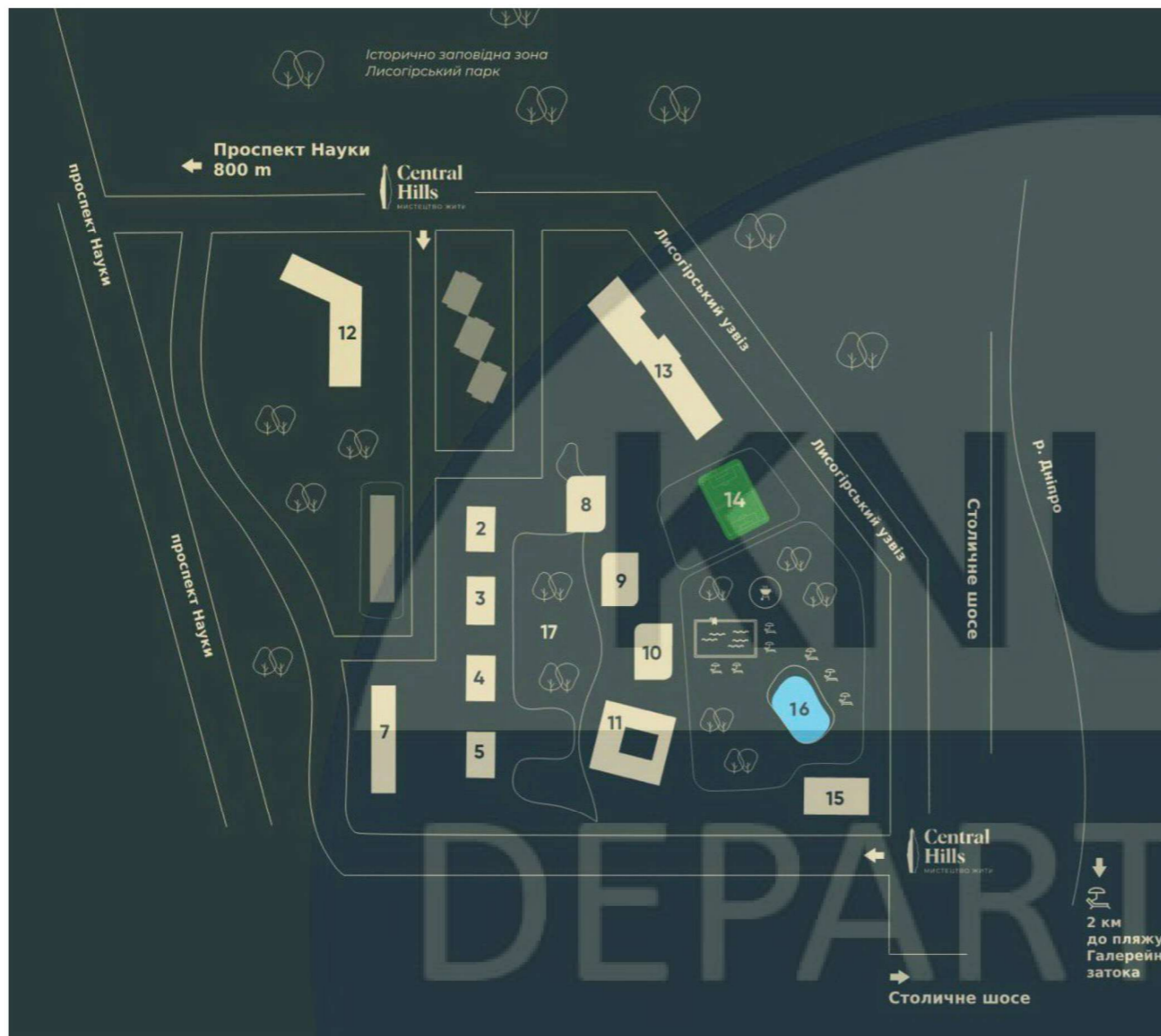

Експлікація генерального плану

м. Київ, Лисогірський узвіз, 26

1-10	Житлові будинки
11	Приватна школа, дитячий садок та центр розвитку
12	Школа ThinkGlobal
13	ТРЦ та підземний паркінг
14	Стадіон
15	Відкритий багаторівневий паркінг
16	Власне озеро з зонами відпочинку
17	Власний ландшафтний парк

						КНУБА 022 Дизайн 2023 ДН-41			
						Проект інтер'єру квартири для сімейної пари за принципом міні-макс			
Зм..	Кільк..	Арк.	№ док.	Підпис	Дата	Вихідні дані для проектування	Стадія	Аркуш	Аркушів
Розроб.	Бойко М. С.						Н	3	30
Керівник	Биков М. І.					Схема генерального плану М 1:500 Ситуаційний план М 1:2000	Архітектурний факультет		
Н. контр.									

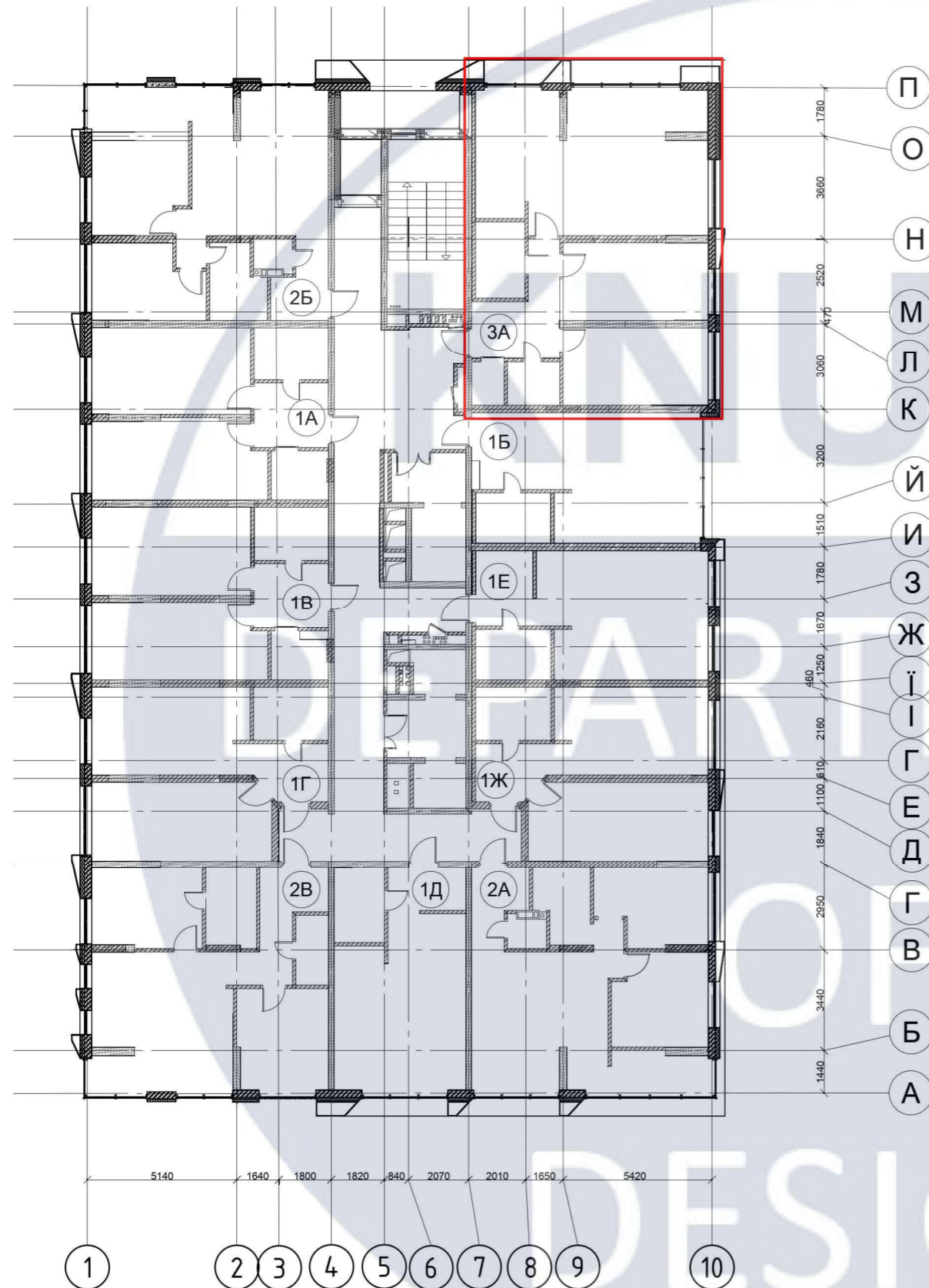

Експлікація поверху	
№ квартири	Площа, м ²
1А	46,41
1Б	34,49
1В	45,77
1Г	43,26
1Д	34,55
1Е	35,34
1Ж	42,67
2А	60,8
2Б	62,79
2В	60,5
3А	85,69

Умовні позначення:

- Квартира, що розробляється

						КНУБА 022 Дизайн 2023 ДН-41			
						Проект інтер'єру квартири для сімейної пари за принципом міні-макс			
Зм..	Кільк.	Аркуш	№ док.	Підпис	Дата	Вихідні дані для проектування	Стадія	Аркуш	Аркушів
Розроб.				Бойко М. С.			Н	4	30
Керівник				Биков М. І.		План поверху будівлі М1:200	Архітектурний факультет		
Н. контр.									

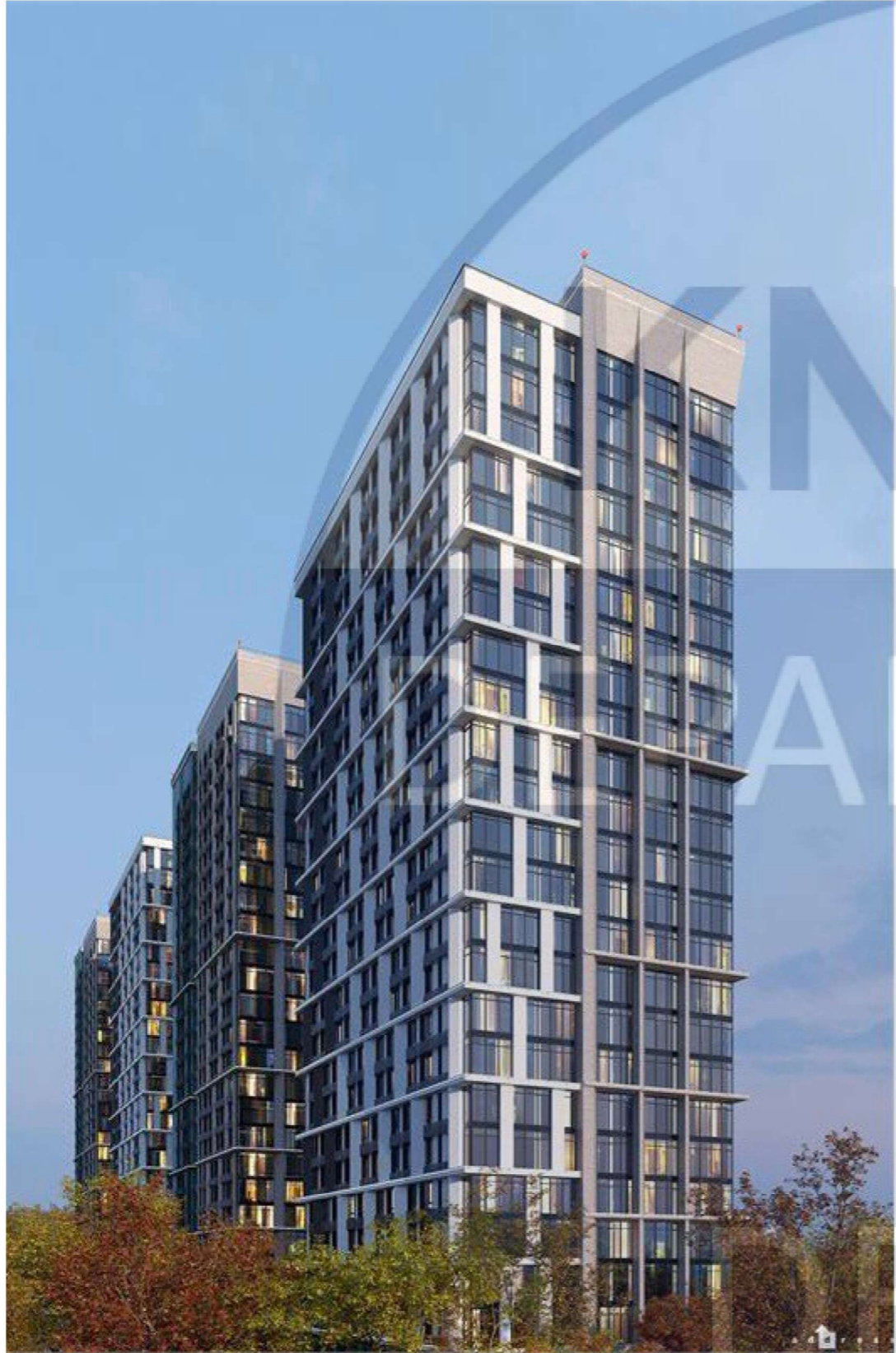

Енциклопедія
Новобудов

						КНУБА 022 Дизайн 2023 ДН-41			
						Проект інтер'єру квартири для сімейної пари за принципом міні-макс			
Зм..	Кільк..	Арк.	№ док.	Підпис	Дата	Вихідні дані для проектування	Стадія	Аркуш	Аркушів
Розроб.		Бойко М. С.					Н	5	30
Керівник		Биков М. І.				Перспективне зображення будинку	Архітектурний факультет		
Н. контр.									

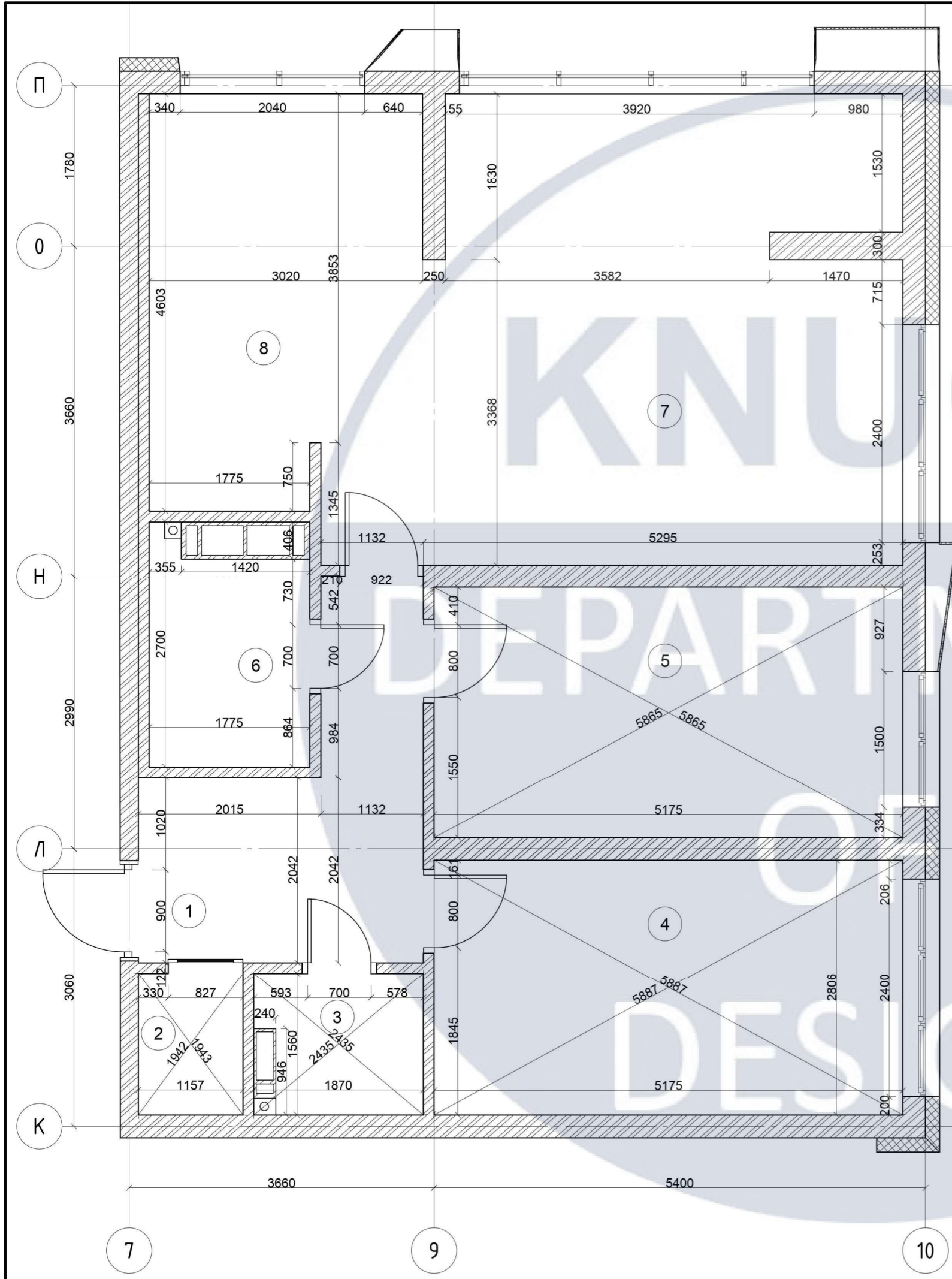

Експлікація приміщень		
№	Тип приміщення	Площа м ²
1	Коридор	8,93
2	Гардероб	1,8
3	СВ 1	2,69
4	Спальня 1	14,52
5	Спальня 2	14,28
6	СВ 2	4,18
7	Вітальня	24,73
8	Кухня	14,56
Загальна площа		85,69

- Примітки:
1. Стан квартири-будівельний;
 2. В обмірному плані існують мінімальні відхилення розмірів через кривизну існуючих стін;
 3. Висотні позначки дані від рівня чорнової підлоги;
 4. За відмітку +0.000 взято проектний рівень чистої підлоги;

						КНУБА 022 Дизайн 2023 ДН-41			
						Проект інтер'єру квартири для сімейної пари за принципом міні-макс			
Зм..	Кільк.	Аркуш	№ док.	Підпис	Дата	Вихідні дані для проектування	Стадія	Аркуш	Аркушів
Розробив				Бойко М. С.			Н	6	30
Керівник				Биков М. І.		Обмірний план М1:50	Архітектурний факультет		
Н. контр.									

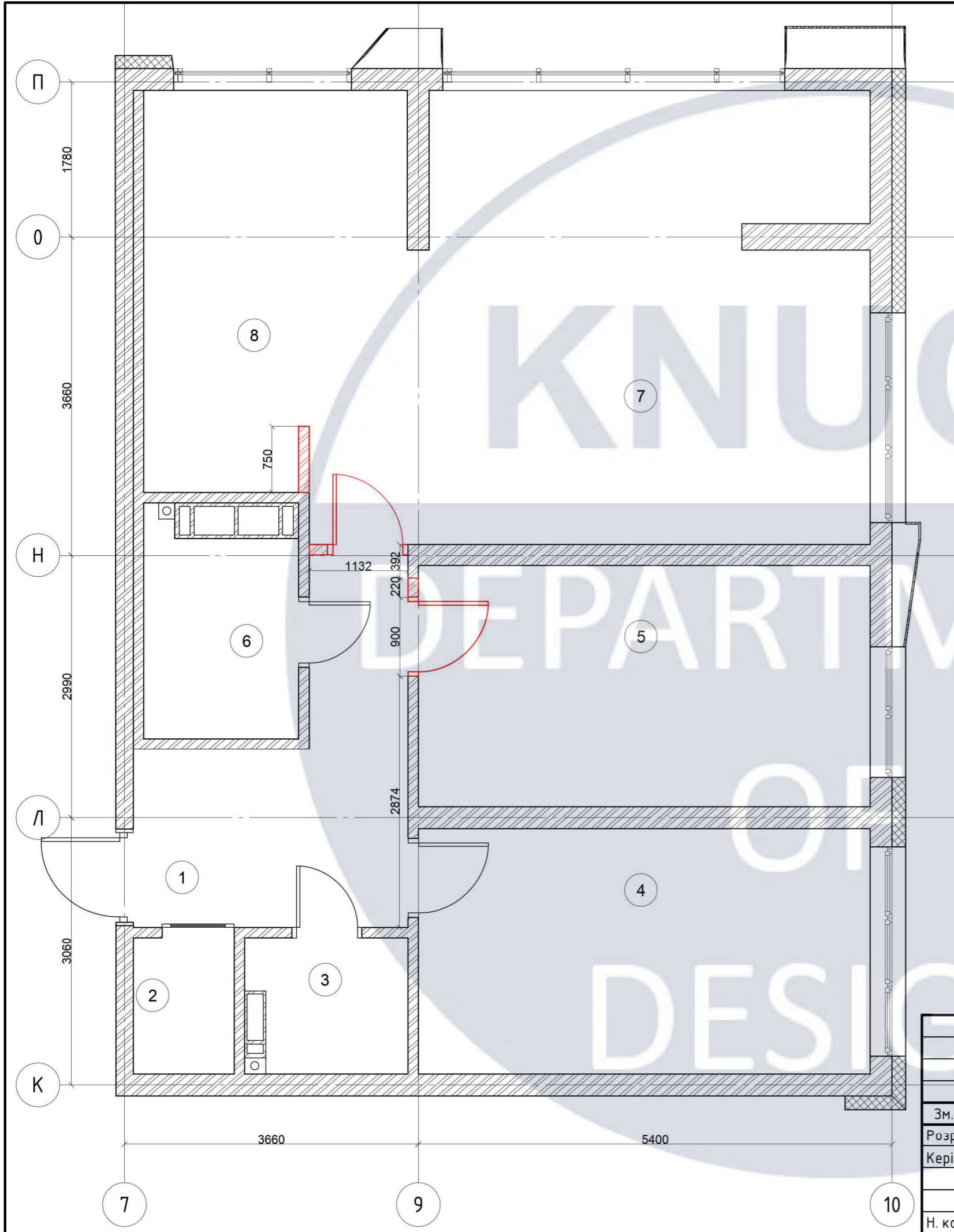

Експлікація приміщень		
№	Тип приміщення	Площа м ²
1	Коридор	8,93
2	Гардероб	1,8
3	СВ 1	2,69
4	Спальня 1	14,52
5	Спальня 2	14,28
6	СВ 2	4,18
7	Вітальня	24,73
8	Кухня	14,56
Загальна площа		85,69

Умовні позначення	
	Існуюча стіна
	Демонтаж перегородки

- Примітки:
- Всі розміри уточнити по місцю, у випадку розбіжності між пороектними і реальними розмірами зв'язатися з аторами проекта;
 - Висотні позначки дані від рівня чистової підлоги;
 - Об'єм матеріалу, що демонтується вказано для довідки;

						КНУБА 022 Дизайн 2023 ДН-41				
						Проект інтер'єру квартири для сімейної пари за принципом міні-мах				
Зм..	Кільк.	Аркуш	№ док.	Підпис	Дата	Вихідні дані для проектування		Стадія	Аркуш	Аркушів
Розробив			Бойко М. С.			Н		7	30	
Керівник			Биков М. І.			План демонтажу М1:50		Архітектурний факультет		
Н. конпр.										

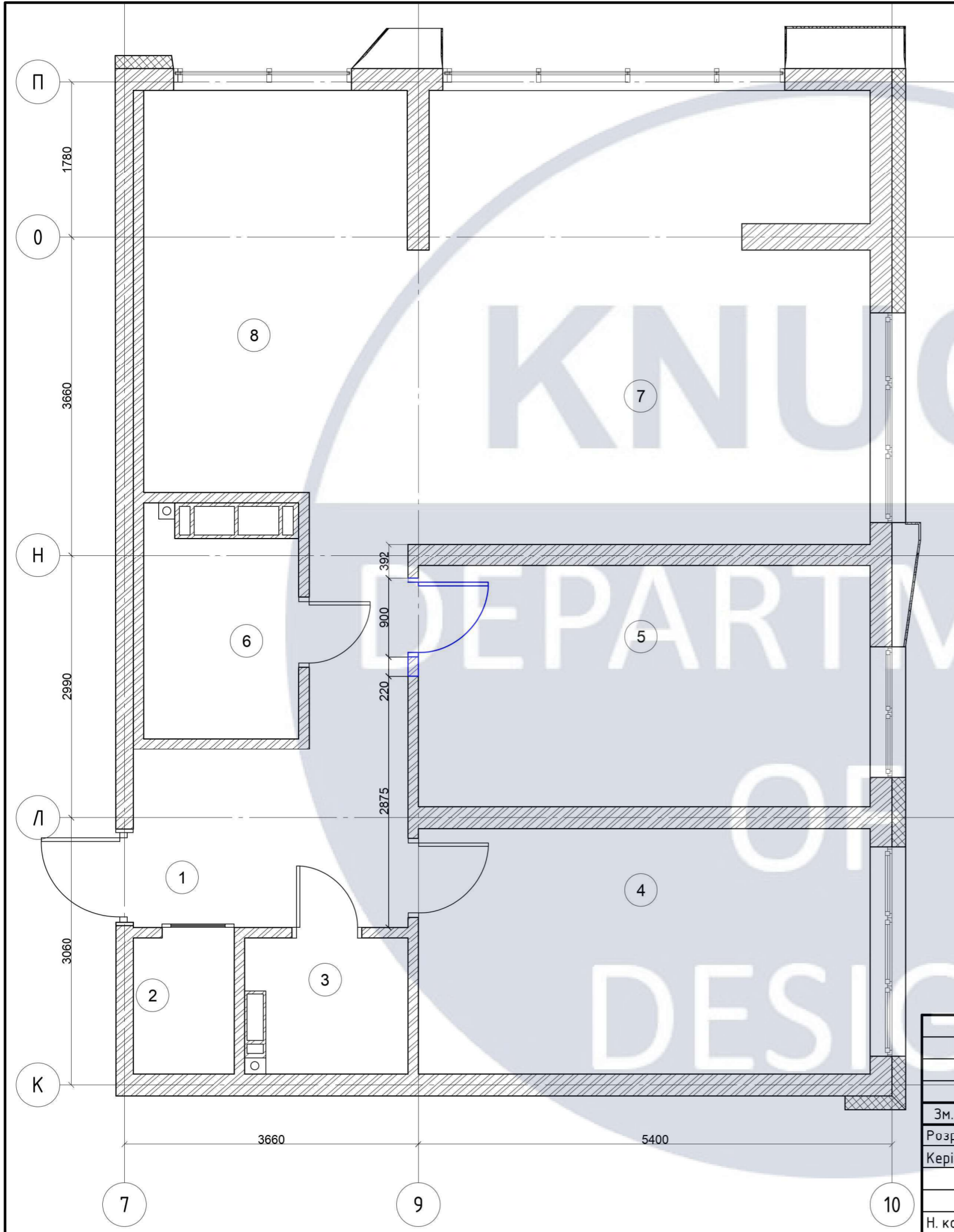

Експлікація приміщень		
№	Тип приміщення	Площа м ²
1	Коридор	8,93
2	Гардероб	1,8
3	СВ 1	2,69
4	Спальня 1	14,52
5	Спальня 2	14,28
6	СВ 2	4,18
7	Вітальня	24,73
8	Кухня	14,56
Загальна площа		85,69

Умовні позначення	
	Існуюча стіна
	Монтаж перегородки

1. Всі розміри уточнити по місцю, у випадку розбіжності між пороектними і реальними розмірами зв'язатися з аторами проекта;
2. Висотні позначки дані від рівня чистової підлоги;
3. Перед виготовленням дверних заповнень розміри уточнити за фактом виконання монтажних робіт;

КНУБА 022 Дизайн 2023 ДН-41						
Проект інтер'єру квартири для сімейної пари за принципом міні-мак						
Зм..	Кільк.	Аркуш	№ док.	Підпис	Дата	
Розробив		Бойко М. С.				
Керівник		Биков М. І.				
Н. конпр.						
Вихідні дані для проектування				Стадія	Аркуш	Аркушів
План монтажу М1:50				Н	8	30
				Архітектурний факультет		

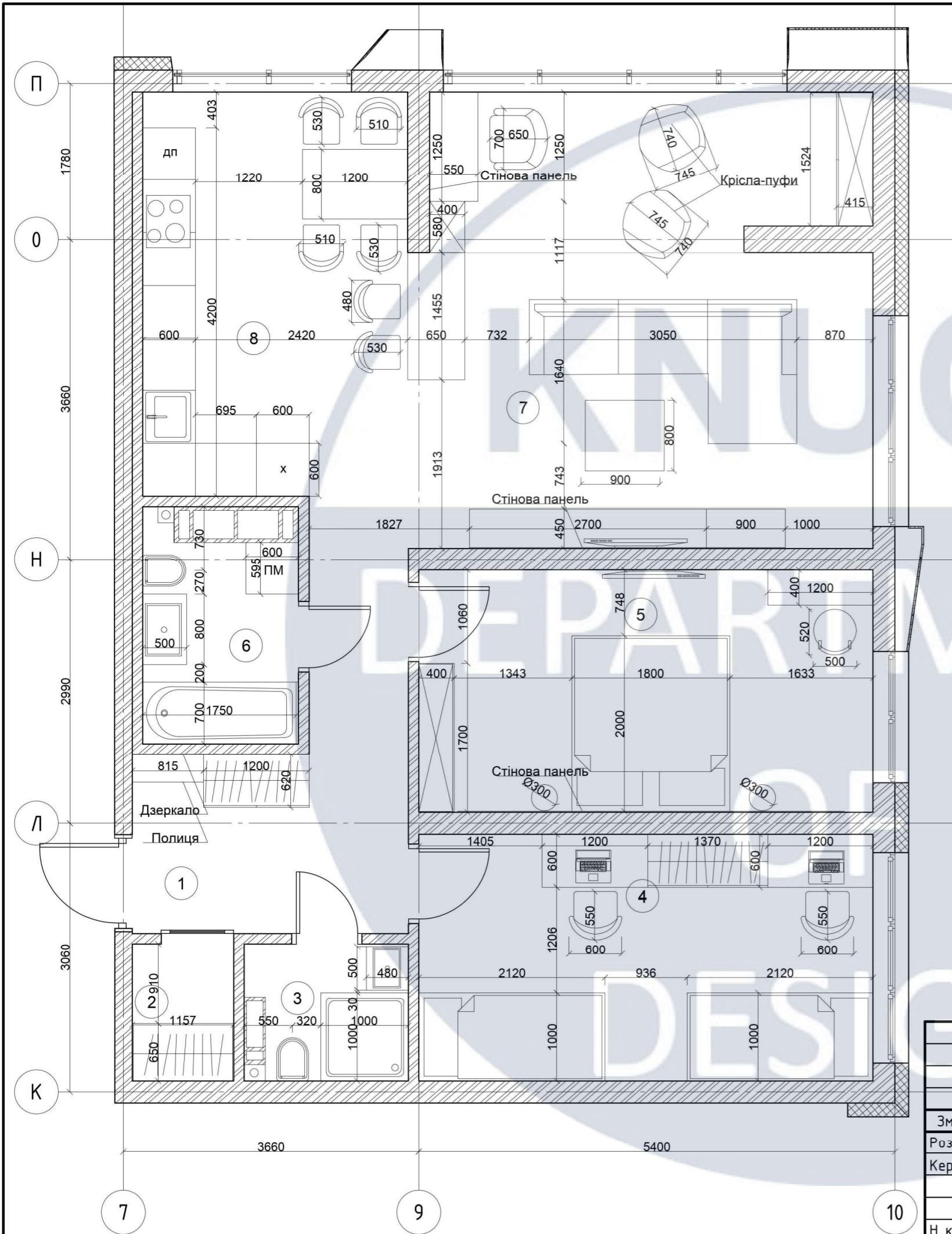

Експлікація приміщень		
№	Тип приміщення	Площа м ²
1	Коридор	8,93
2	Гардероб	1,8
3	СВ 1	2,69
4	Спальня 1	14,52
5	Спальня 2	14,28
6	СВ 2	4,18
7	Вітальня	24,73
8	Кухня	14,56
Загальна площа		85,69

Примітки:

1. Розміри вказані з урахуванням часткового опорядження;
2. Перед замовленням меблів повести контрольні заміри;

						КНУБА 022 Дизайн 2023 ДН-41					
						Проект інтер'єру квартири для сімейної пари за принципом міні-макс					
Зм..	Кільк.	Аркуш	№ док.	Підпис	Дата	Вихідні дані для проектування			Стадія	Аркуш	Аркушів
Розробив	Бойко М. С.								Н	9	30
Керівник	Биков М. І.					План розташування меблів М1:50			Архітектурний факультет		
Н. контр.											

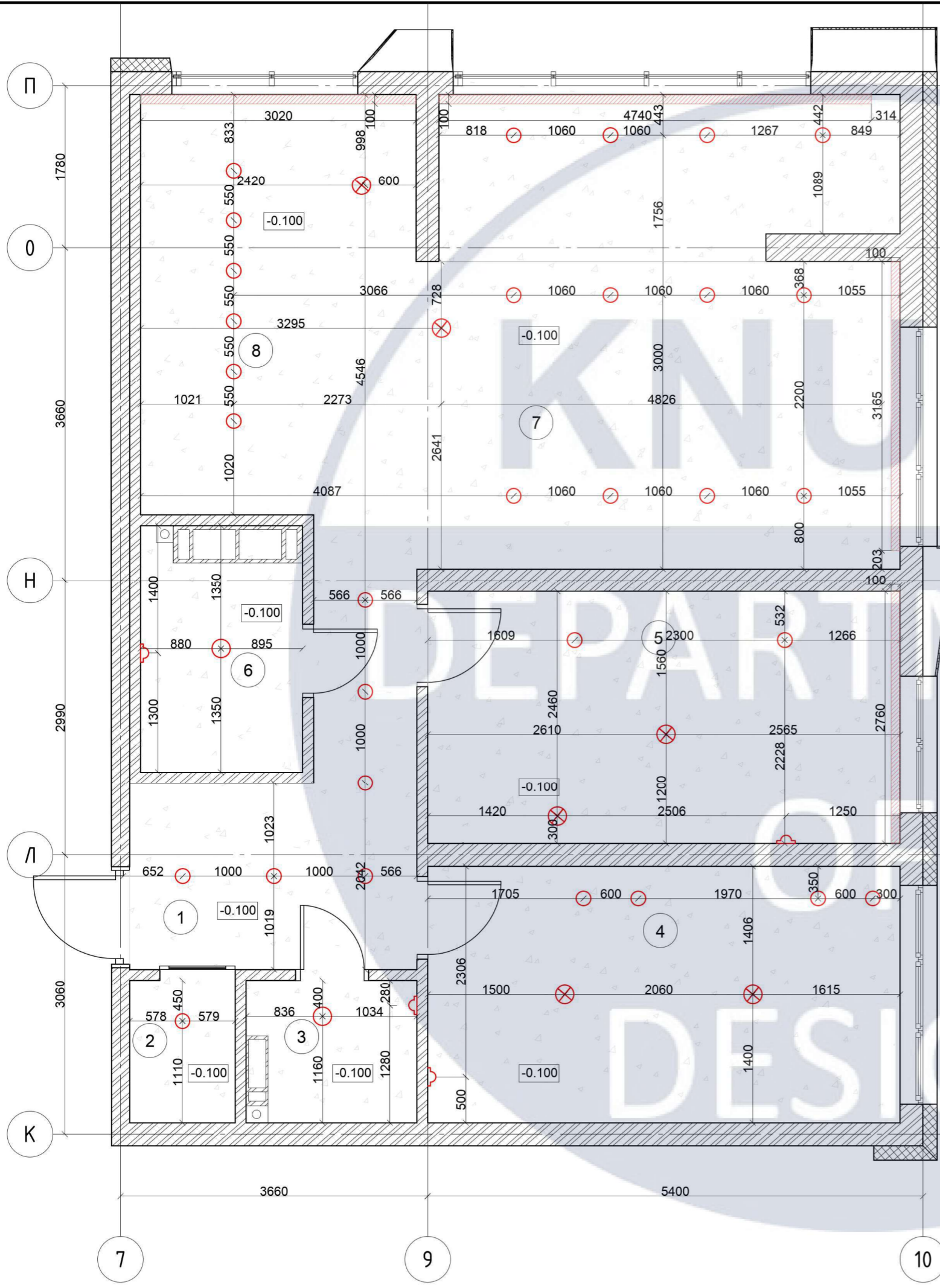

Експлікація приміщень

№	Тип приміщення	Площа м ²
1	Коридор	8,93
2	Гардероб	1,8
3	СВ 1	2,69
4	Спальня 1	14,52
5	Спальня 2	14,28
6	СВ 2	4,18
7	Вітальня	24,73
8	Кухня	14,56
Загальна площа		85,69

Умовні позначення

⊗	Підвісний світильник
○	Точковий світильник
⌒	Настінний світильник
□	Підвісна стеля з гіпсокартону
▨	Виріз під штори

Специфікація освітлення

№	Назва	Зображення	№	Назва	Зображення
1	Точковий світильник OrloC085CL-9W3K-B, 100x79		5	Підвісний світильник RAY BOSHI 700x150	
2	Гіпсовий точковий світильник Atoma, 70x80		6	Підвісний світильник MJ-Light WINK 5L 1261x100 x 900	
3	Світильник підвісний Laser VL7182P14, 770x880		7	Підвісний світильник TONDER 1700x220	
4	Світильник настінний FAKEME 280x60		8	Настінний світильник TONDER 1000x60	

Примітки:
 1. Розміри вказані з урахуванням часткового опорядження;
 2. Привязки скоригувати після штукатурних робіт та монтажу усіх ГК перегородок та конструкцій;

КНУБА 022 Дизайн 2023 ДН-41					
Проект інтер'єру квартири для сімейної пари за принципом міні-макс					
Зм..	Кільк.	Аркуш	№ док.	Підпис	Дата
Розробив		Бойко М. С.			
Керівник		Биков М. І.			
Вихідні дані для проектування				Стадія	Аркуш
План стелі та освітлення М1:50				Н	10
Н. контр.				Аркушів	30
Архітектурний факультет					

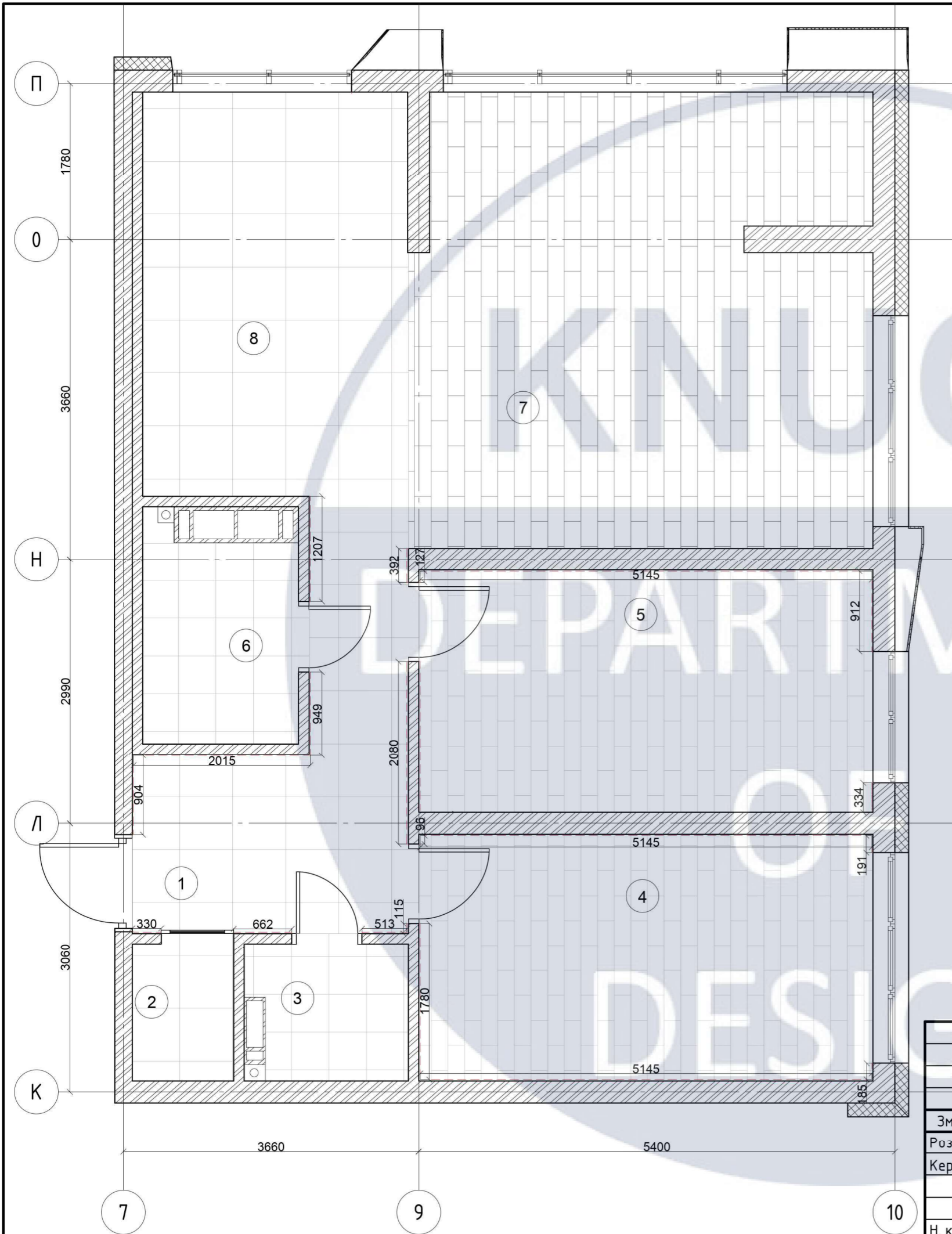

Експлікація приміщень

№	Тип приміщення	Площа м ²
1	Коридор	8,93
2	Гардероб	1,8
3	СВ 1	2,69
4	Спальня 1	14,52
5	Спальня 2	14,28
6	СВ 2	4,18
7	Вітальня	24,73
8	Кухня	14,56
Загальна площа		85,69

Специфікація покриттів і плінтуса

№	Назва	Умове позначення	Площа м ²	Зображення
1	Керамогранітна плитка Allore Group Soft Slate Silver F PC R Sugar 60x60		25,59	
2	Керамогранітна плитка STN CERAMICA Дабо Родес Гріс 45x45		6,94	
3	Ламінат Kronospan Super Natural Promo 4V Boulder Oak 32/AC4 8 мм		26,66	
4	Ламінат AGT Effect Premium 4V памір 32/AC4 8 мм		28,74	
5	Плінтус дюрополімер King Floor JC885-W1 білий 2000x80x15 мм			

Примітки:

1. Стики покриттів підлоги розміщувати по центру дверного полотна;
2. У вологих зонах виконати гідроізоляцію підлоги та стін на висоту 200 мм;
3. Кількість матеріалу вказана без урахування зпаусу;

КНУБА 022 Дизайн 2023 ДН-41					
Проект інтер'єру квартири для сімейної пари за принципом міні-макс					
Зм..	Кільк.	Аркуш	№ док.	Підпис	Дата
Розробив		Бойко М. С.			
Керівник		Биков М. І.			
Вихідні дані для проектування				Стадія	Аркуш
Н. контр.				Н	11
План підлоги М1:50				Аркушів	30
				Архітектурний факультет	

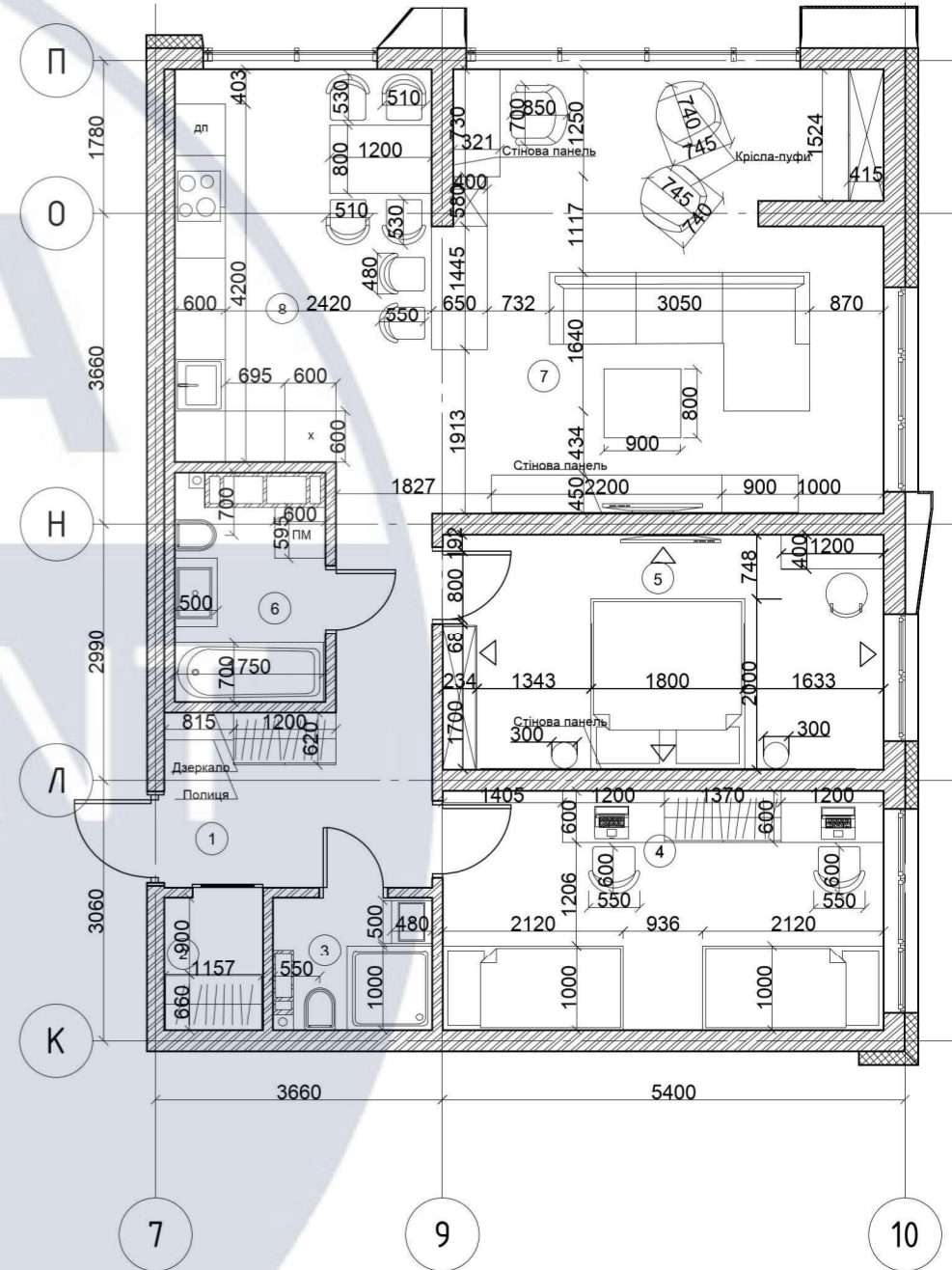
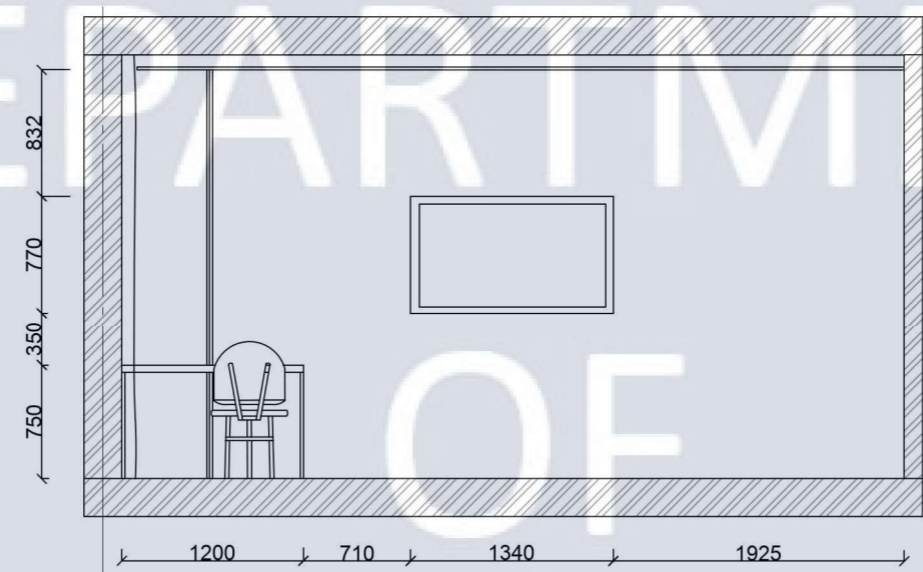
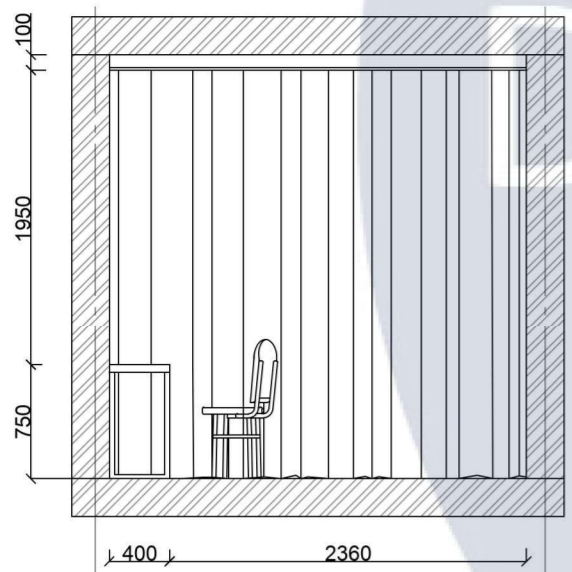
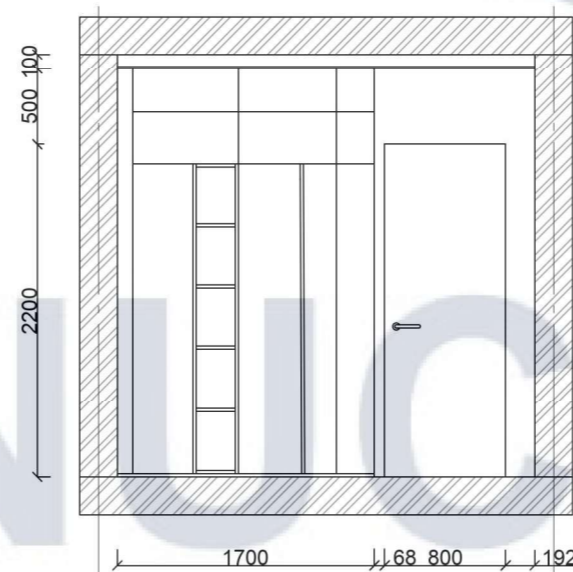
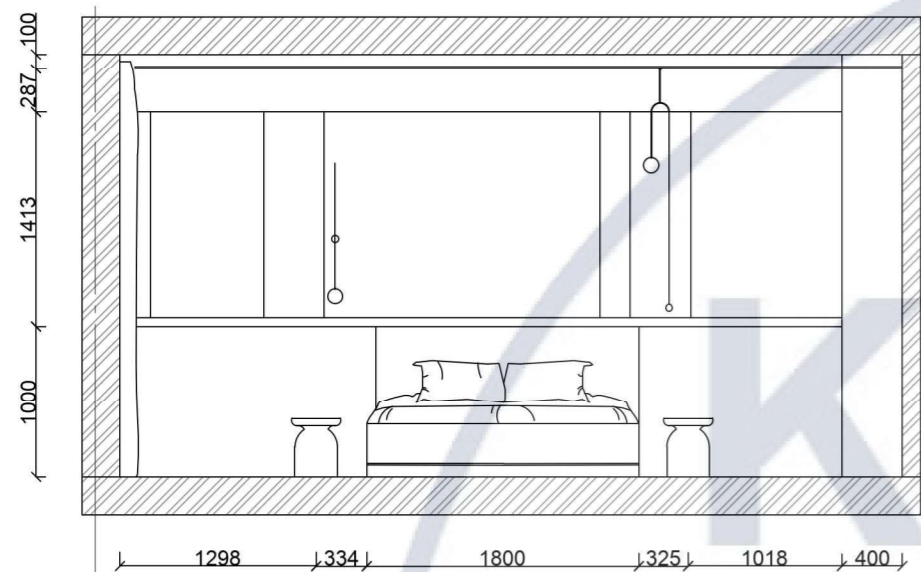

						КНУБА 022 Дизайн 2023 ДН-41			
						Проект інтер'єру квартири для сімейної пари за принципом міні-макс			
Зм..	Кільк.	Аркуш	№ док.	Підпис	Дата	Вихідні дані для проектування	Стадія	Аркуш	Аркушів
Розробив		Бойко М. С.					Н	12	30
Керівник		Биков М. І.				Розгортки стін М1:50 Спальня	Архітектурний факультет		
Н. контр.									

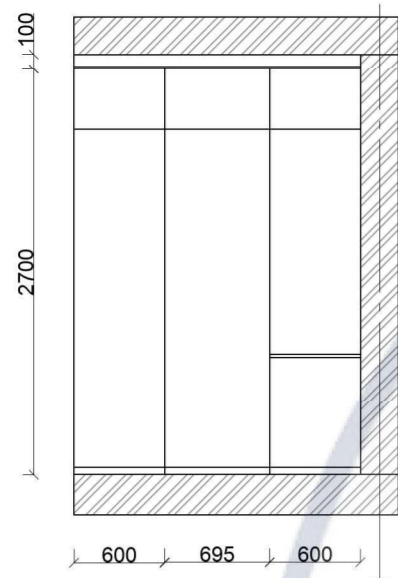

7

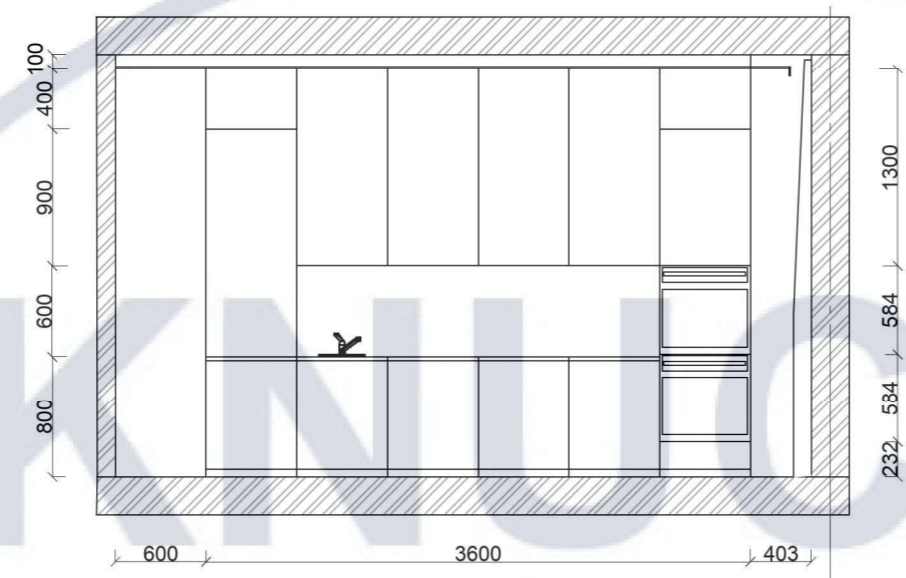

П

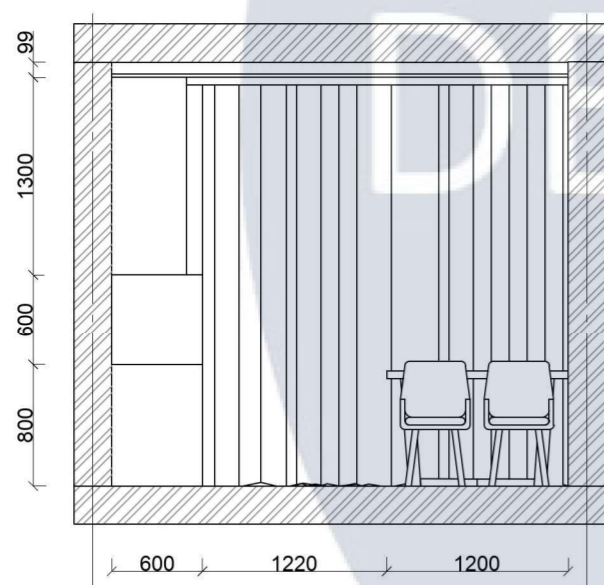

7

9

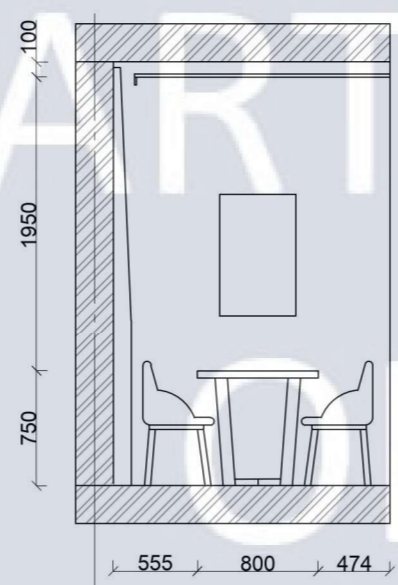

П

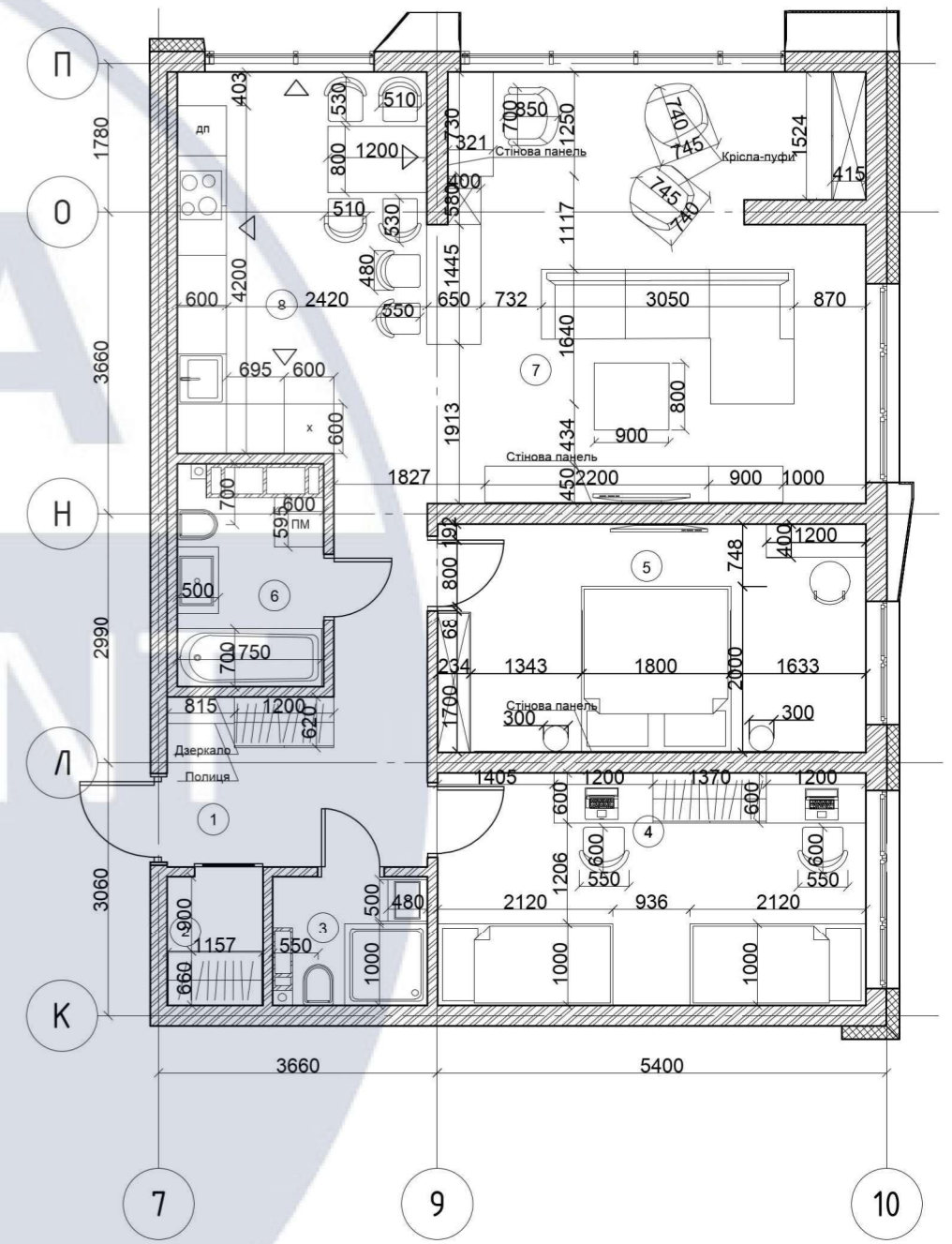

7

9

10

						КНУБА 022 Дизайн 2023 ДН-41				
						Проект інтер'єру квартири для сімейної пари за принципом міні-макс				
Зм..	Кільк.	Аркуш	№ док.	Підпис	Дата	Вихідні дані для проектування		Стадія	Аркуш	Аркушів
Розробив				Бойко М. С.				Н	13	30
Керівник				Биков М. І.		Розгортки стін М1:50 Кухня		Архітектурний факультет		
Н. контр.										

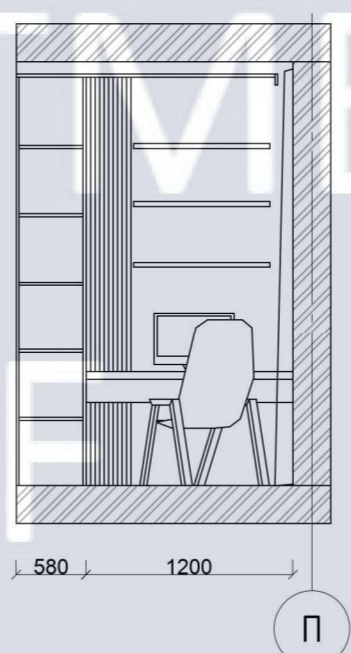
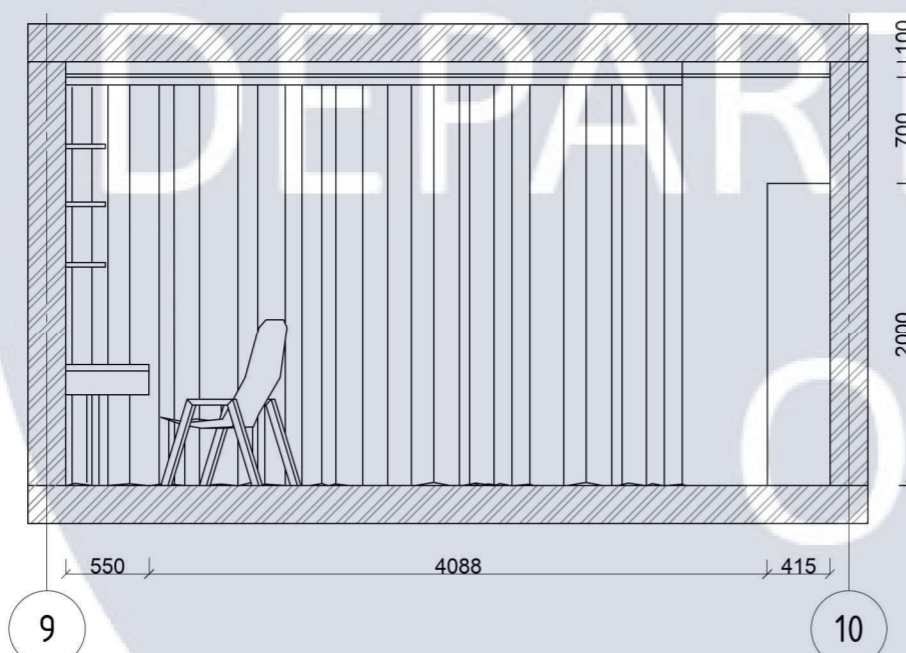
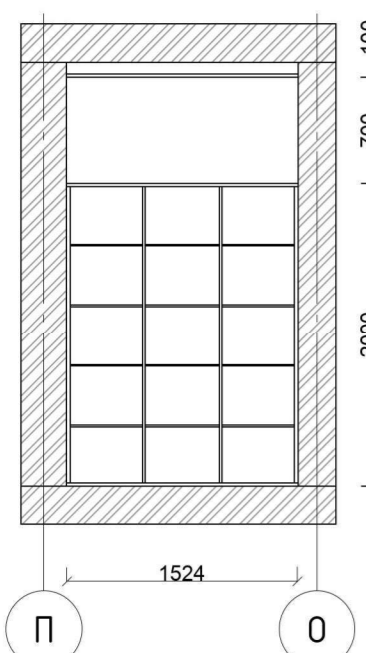
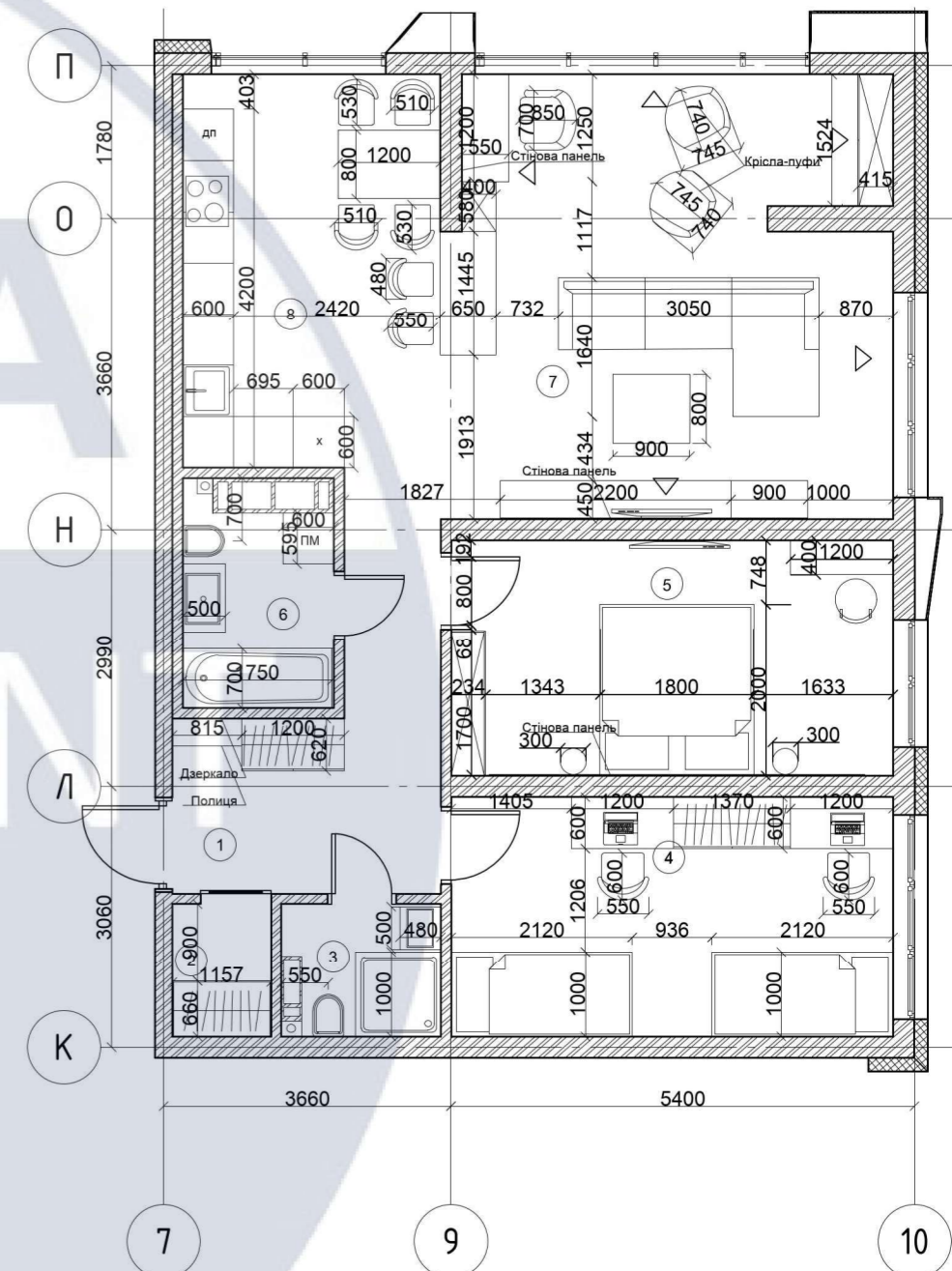
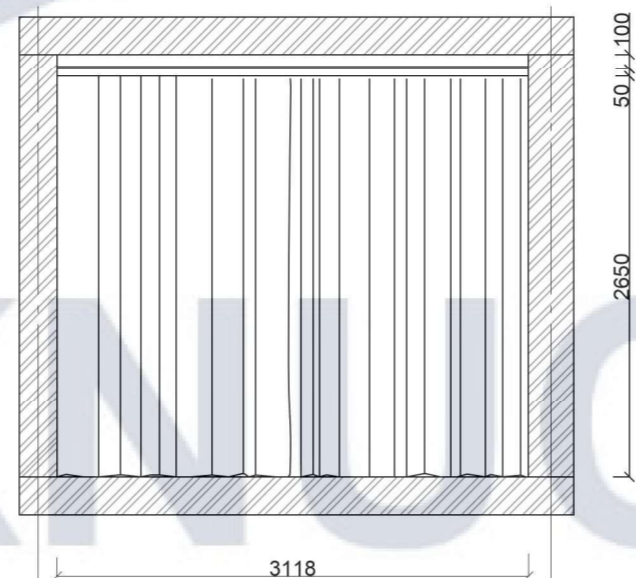
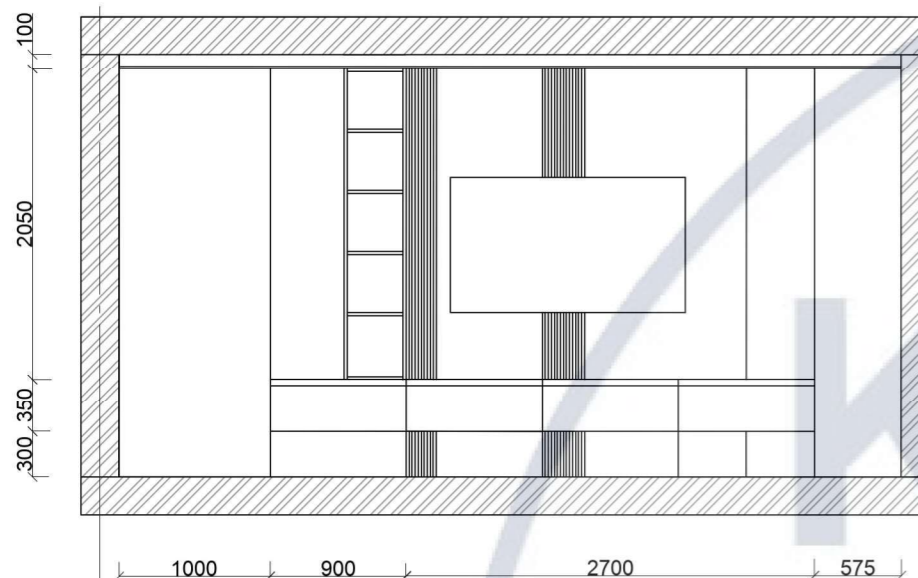

КНУБА 022 Дизайн 2023 ДН-41					
Проект інтер'єру квартири для сімейної пари за принципом міні-макс					
Зм..	Кільк.	Аркуш	№ док.	Підпис	Дата
Розробив		Бойко М. С.			
Керівник		Биков М. І.			
Н. контр.					
Вихідні дані для проектування				Стадія	Аркуш
Розгортки стін М1:50 Вітальня				Н	14
				Аркушів	30
				Архітектурний факультет	



Зм.	Кільк.	Аркуш	№ док.	Підпис	Дата

Візуалізація спальні

Аркуш

15



Зм.	Кільк.	Аркуш	№ док.	Підпис	Дата

Візуалізація спальні

Аркуш

16



Зм.	Кільк.	Аркуш	№ док.	Підпис	Дата

Візуалізація спальні

Аркуш

17

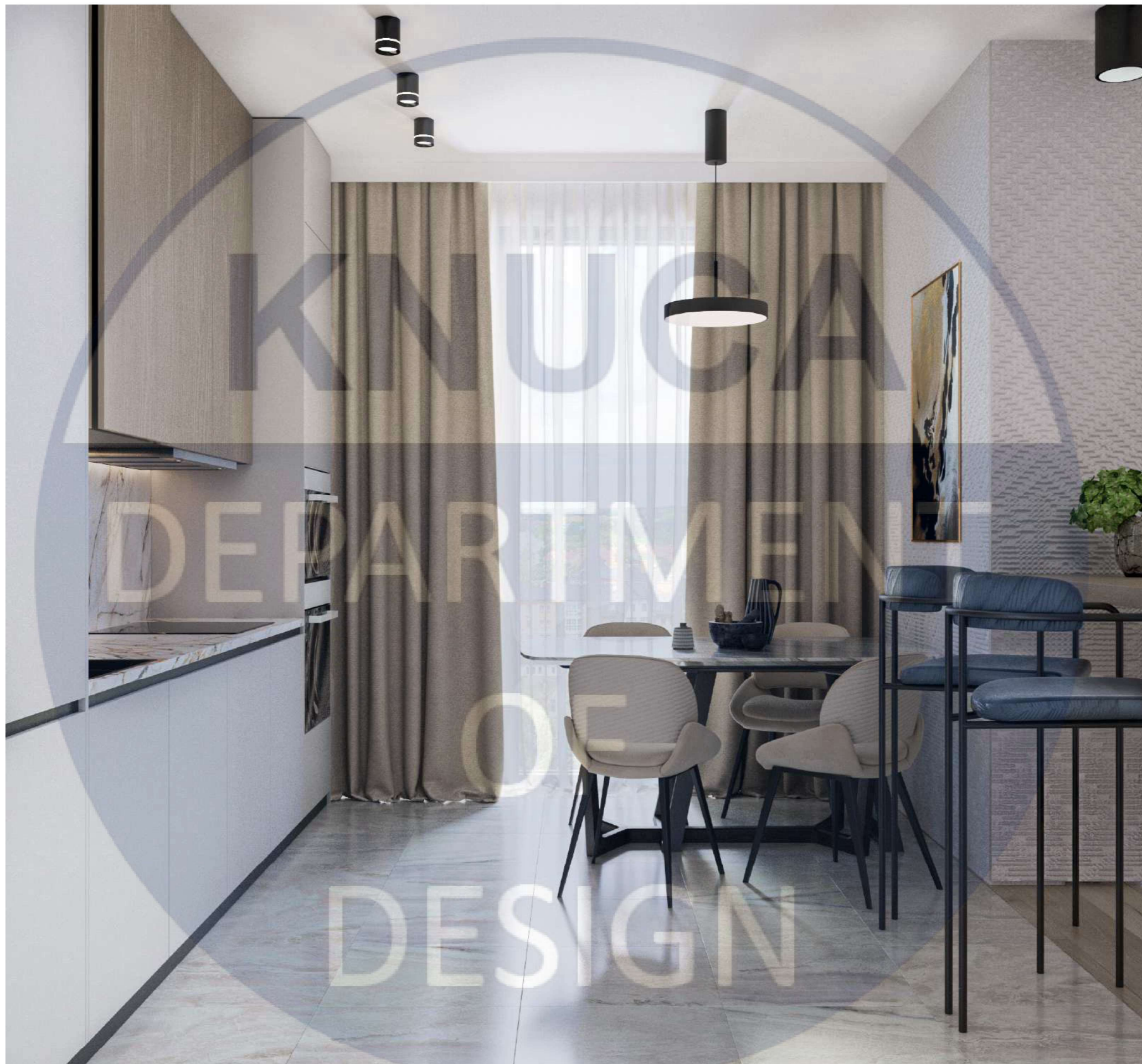

Зм.	Кільк.	Аркуш	№ док.	Підпис	Дата

Візуалізація кухні

Аркуш

18



Зм.	Кільк.	Аркуш	№ док.	Підпис	Дата

Візуалізація кухні



Зм.	Кільк.	Аркуш	№ док.	Підпис	Дата

Візуалізація кухні

Аркуш

20



Зм.	Кільк.	Аркуш	№ док.	Підпис	Дата

Візуалізація вітальні

Аркуш

21



Зм.	Кільк.	Аркуш	№ док.	Підпис	Дата

Візуалізація вітальні

Аркуш

22



Зм.	Кільк.	Аркуш	№ док.	Підпис	Дата

Візуалізація вітальні

Аркуш

23























Зм.	Кільк.	Аркуш	№ док.	Підпис	Дата

Візуалізація вітальні

Аркуш

24

Експлікація меблів та обладнання				
№	Назва	Опис	Виробник	Зображення
1	Шафа VERTIGO	1700x400x2700, ламінований мдф	ARRIS	
2	Ліжко Bergamo	1800x2000x1000, ДСП 18 мм, дерев'яний брус, ДВП Наповнювач: ППУ HS 3530, Synterон 300	Woodsoft	
3	Консольний столик Ink	1200x350x750 Дерево, метал, порошкова фарба	WO-Ink	
4	Стілець 430	Ш500xГ520xВ870 Текстиль, метал	Verpan	
5	СТОЛИК	D 300x H 570 mm Дерево	MEZCALITOS SET	
6	Килим Shaggy rug Aimee	2200x2500 Текстиль	BENUTA	
7	Кухня Stella	4200x1895x2700 Дерево, камінь	PREMIOHOME	
8	Стіл обідній	1200x800x750 Дерево, камінь	Poliform	
9	Стілець обідній Jerry	510x530x805 Обивка: Велюр Спинка: багатошарова фанера, шпон Ніжки: Метал	Imodern	
10	Барний стілець Lenox	480x520x1100 Велюр, метал	Romatti	

Експлікація меблів та обладнання				
№	Назва	Опис	Виробник	Зображення
11	Барний стіл	1445x650x1090 Дерево, метал	Neman	
12	Диван кутовий Osterman	3050x1640x720 Масив дуба, текстиль	The-idea	
13	Підвісна тумба для ТВ Cama slide	2700x450x350, ламінований мдф	Halmar	
14	Шафа Cama slide	900x350x2050, ламінований мдф	Halmar	
15	Килим	3200x2000 Текстиль	Ecocarpet	
16	Стілець Easy Chair	Ш700xГ650xВ870 Текстиль, метал	Augusto Bozzi	
17	Стіл комп'ютерний підвісний Viva	1200x 550 mm Дерево	Miromarck	
18	Полиці настінні	500x300 Дерево	UKLAD	
19	Стелаж скляний	1524x415x2000 Дерево, скло	PREMIOHOME	
20	Відкрита шафа Cama slide	400x580x2700 Дерево	Halmar	

КНУСА

РОЗРОБКА ЕЛЕМЕНТУ МЕБЛІВ

DEPARTMENT

OF

DESIGN

ВИД СПЕРЕДУ

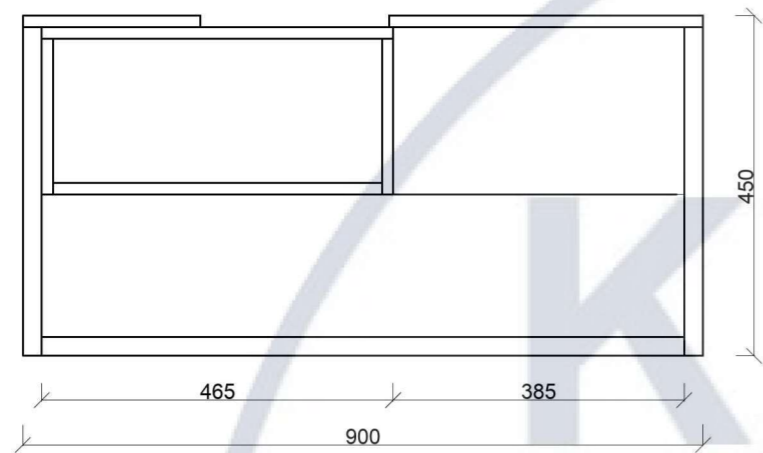

ВИД ЗБОКУ

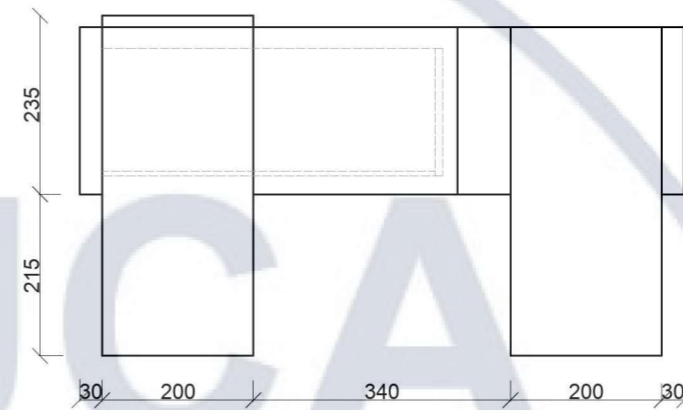

ВИД ЗВЕРХУ

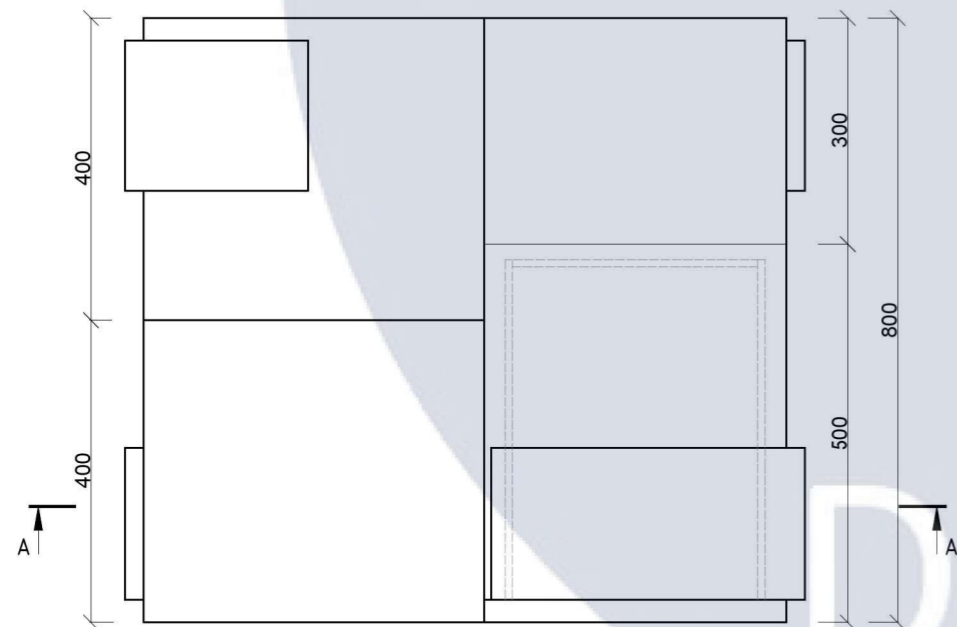

						КНУБА 022 Дизайн 2023 ДН-41			
						Проект інтер'єру квартири для сімейної пари за принципом міні-макс			
Изм.	Кол. уч.	Лист	№ док.	Подп.	Дата	Проект елемента меблів	Стадія	Лист	Листов
Разраб.				Бойко М. С.			Н	27	30
Керівник				Биков М. І.		Ортогональні проєкції М 1:10	Архітектурний факультет		
Н. контр.									

Ергономічна схема

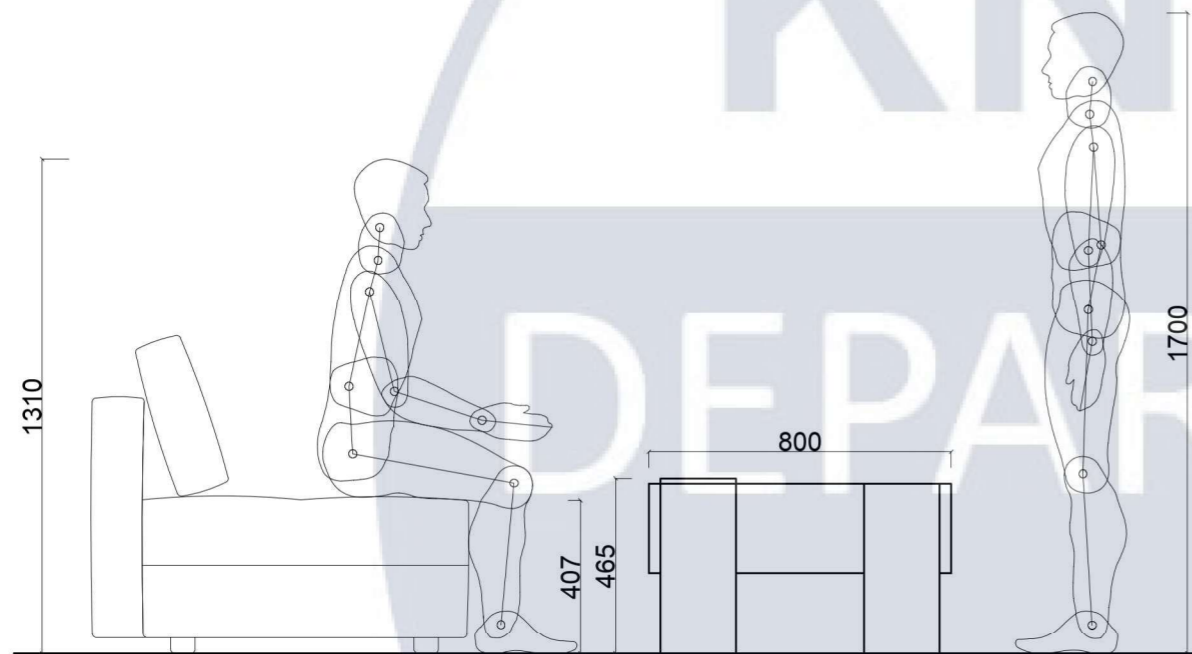

						КНУБА 022 Дизайн 2023 ДН-41			
						Проект інтер'єру квартири для сімейної пари за принципом міні-макс			
Изм.	Кол. уч.	Лист	№ док.	Подп.	Дата	Проект елемента меблів	Стадія	Лист	Листов
Разраб.		Бойко М. С.					Н	29	30
Керівник		Биков М. І.							
Н. контр.						Ергономічна схема М1:20 Перспективне зображення			



Зм.	Кільк.	Аркуш	№ док.	Підпис	Дата

Перспективне зображення в інтер'єрі

Аркуш

30