

Міністерство освіти і науки України
Київський національний університет будівництва і архітектури
Архітектурний факультет
Кафедра дизайну

КВАЛІФІКАЦІЙНА ВИПУСКНА РОБОТА
НА ЗДОБУТТЯ ОСВІТНЬОГО СТУПЕНЯ БАКАЛАВР
на тему:
«Дизайн інтер'єрів та обладнання приміщень комп'ютерного клубу»

Виконав ст. гр. ДН-20-3 Макаренко Герман Ігорович
Керівник роботи: Шапаренко О.М,

Київ 2024

ПЛАН ДЕМОНТАЖУ ПЕРЕГОРОДОК М1:100

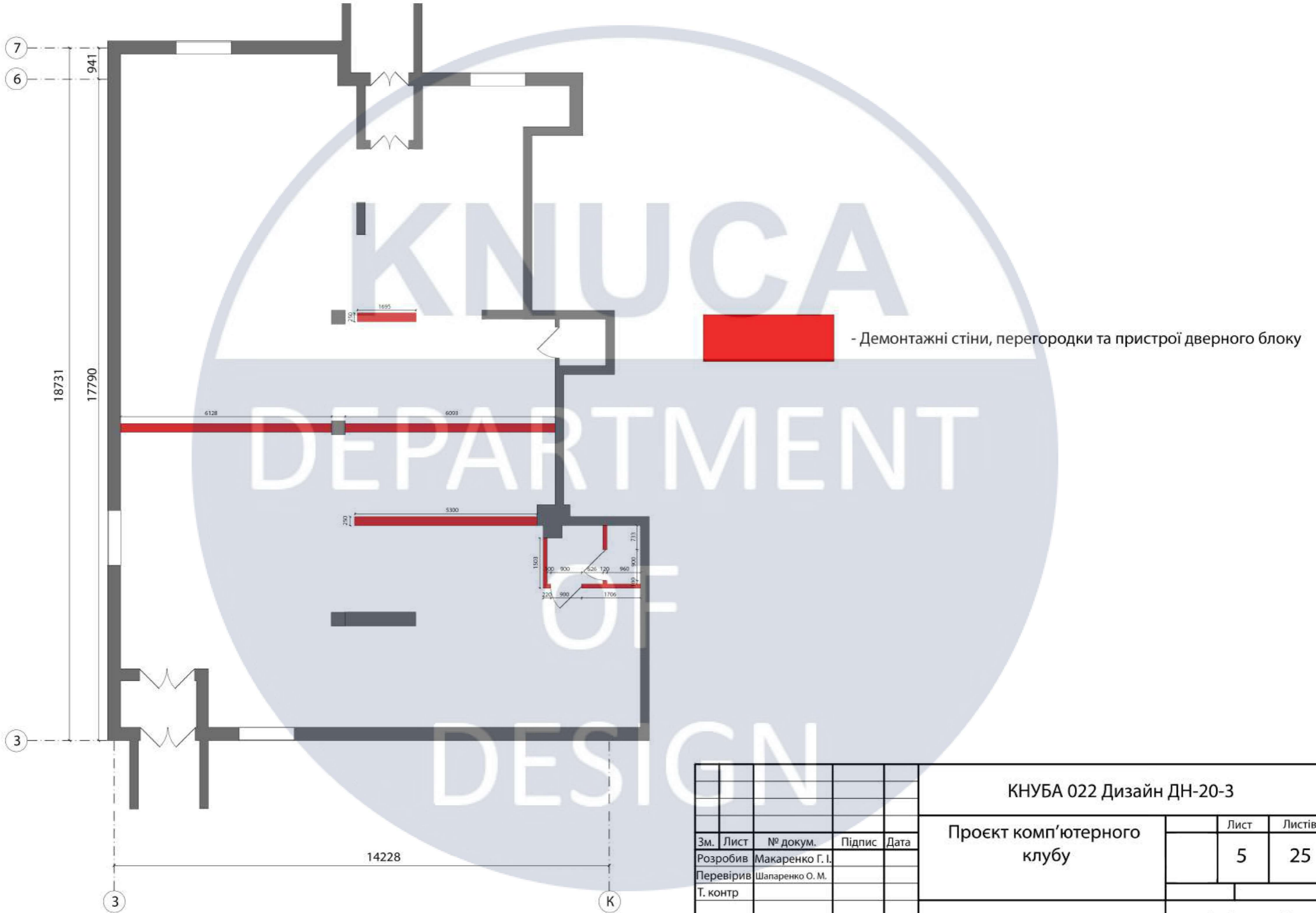

					КНУБА 022 Дизайн ДН-20-3		
					Проект комп'ютерного клубу	Лист	Листів
						5	25
Зм.	Лист	№ докум.	Підпис	Дата			
Розробив		Макаренко Г. І.					
Перевірив		Шапаренко О. М.					
Т. контр							
Н. контр							
					Архітектурний факультет		

ПЛАН МОНТАЖУ ПРИМІЩЕННЯ М1:100

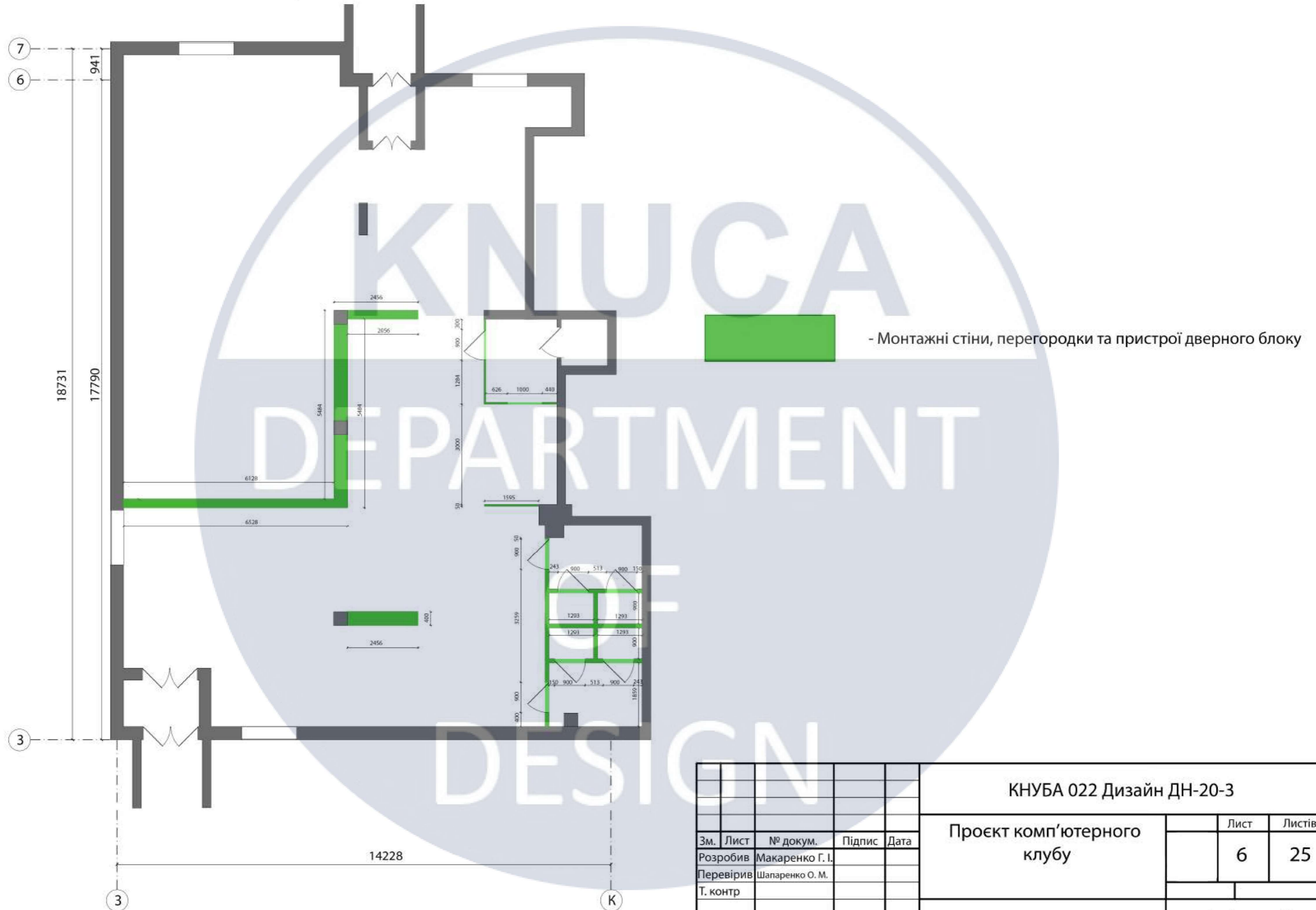

					КНУБА 022 Дизайн ДН-20-3		
					Проект комп'ютерного клубу	Лист	Листів
						6	25
Зм.	Лист	№ докум.	Підпис	Дата			
Розробив		Макаренко Г. І.					
Перевірив		Шапаренко О. М.					
Т. контр							
Н. контр							
					Архітектурний факультет		

ОБМІРНИЙ ПЛАН ПРИМІЩЕННЯ КОМП'ЮТЕРНОГО КЛУБУ М1:100

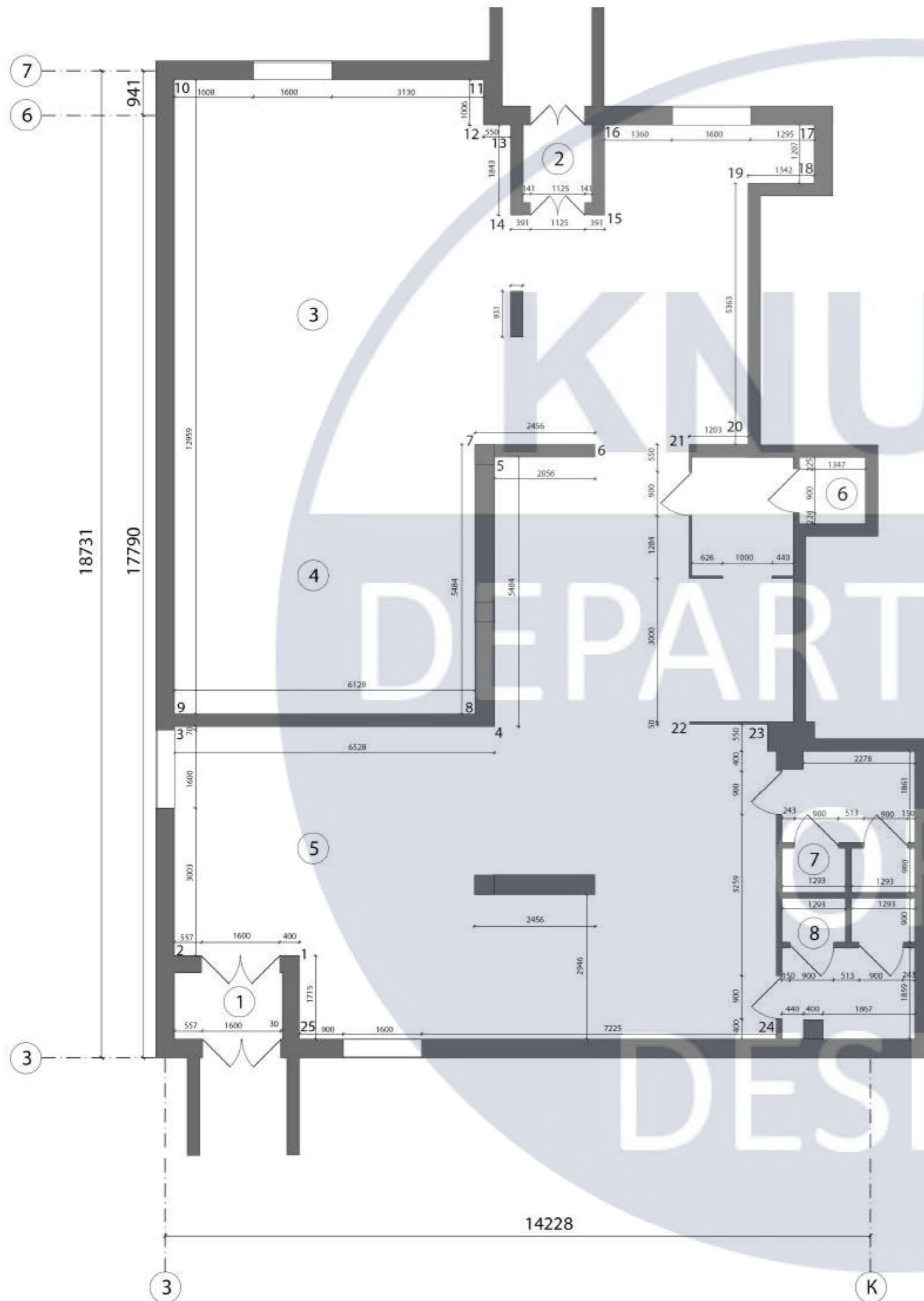

ЕКСПЛІКАЦІЯ ПРИМІЩЕННЯ ОФІСУ

№	НАЗВА ПРИМІЩЕННЯ	S, м ²
1	Вхідна зона	2,99
2	Вхідна зона	2,24
3	Комп'ютерний зал	50,93
4	Консольний зал	32,13
5	Кафе-бар	101,40
6	Комора для зберігання	1,82
7	Чол. сан. вузол	4,89
8	Жін. сан. вузол	4,84

					КНУБА 022 Дизайн ДН-20-3			
					Проект комп'ютерного клубу		Лист	Листів
Зм.	Лист	№ докум.	Підпис	Дата			7	25
Розробив					Макаренко Г. І.			
Перевірив					Шапаренко О. М.			
Т. контр								
Н. контр								
							Архітектурний факультет	

ПЛАН СТЕЛІ М1:100



ПАСПОРТ МАТЕРІАЛІВ

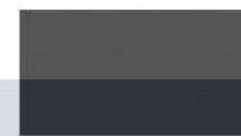

- ШПАКЛІВКА S = 242 м²

					КНУБА 022 Дизайн ДН-20-3		
					Проект комп'ютерного клубу	Лист	Листів
						9	25
Зм.	Лист	№ докум.	Підпис	Дата			
Розробив		Макаренко Г. І.					
Перевірив		Шапаренко О. М.					
Т. контр							
Н. контр							
					Архітектурний факультет		

ПЛАН РОЗТАШУВАННЯ МЕБЛІВ ТА ОБЛАДНАННЯ М1:100

ЕКСПЛІКАЦІЯ МЕБЛІВ ТА ОБЛАДНАННЯ

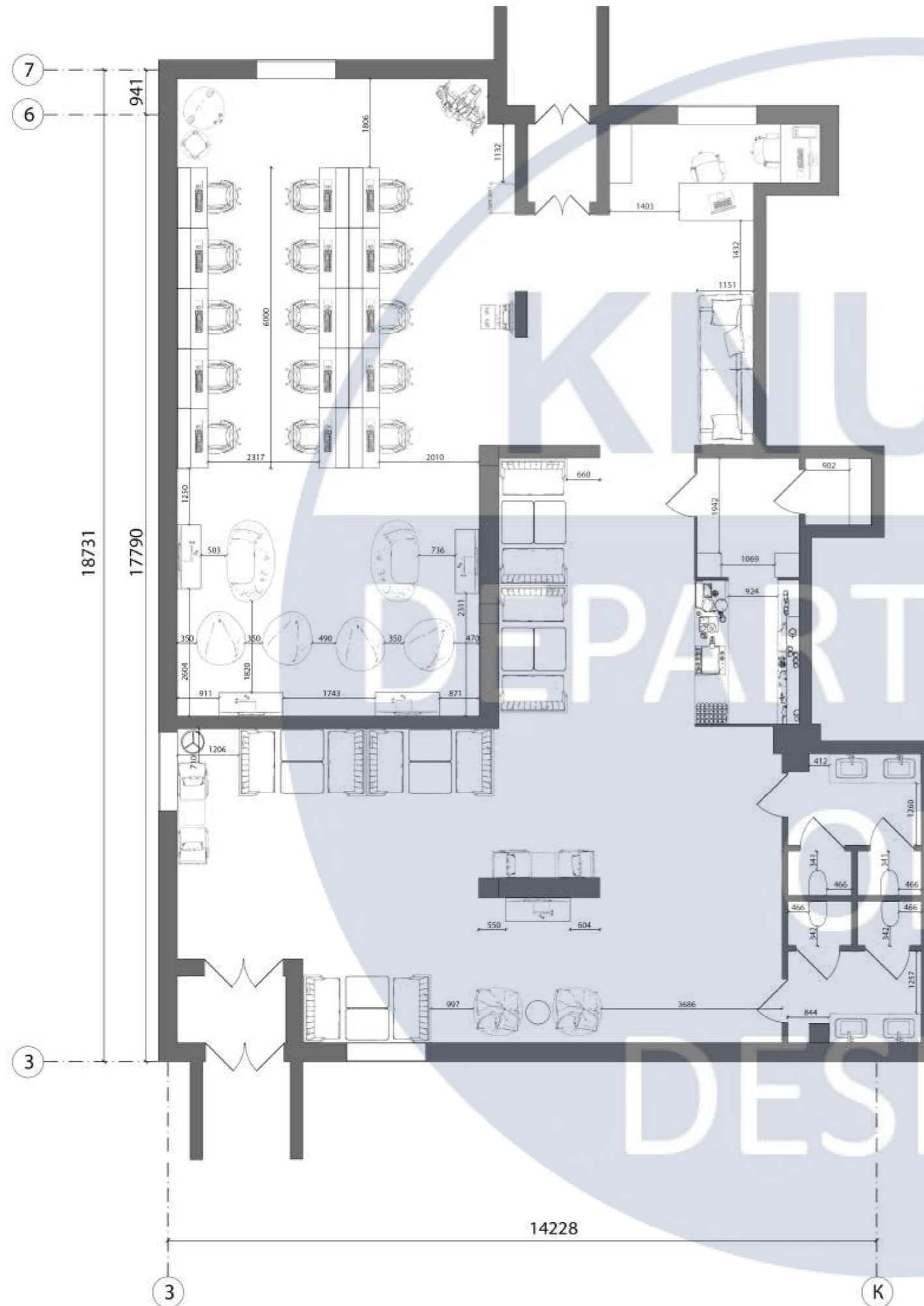

№	Найменування	Зображення	К-сть
1	Набір: крісла та стіл		2
2	Набір: диванчики та стіл		5
3	Крісла мішки та журнальний столик		1
4	Барна стійка		1
5	LED - полиця		1
6	Диван		1
7	Декоративний торшер		1
8	Гральне місце		15
9	Шафа		1
11	Крісла мішки		6
12	Консольний стіл		1

					КНУБА 022 Дизайн ДН-20-3			
					Проект комп'ютерного клубу		Лист	Листів
Зм.	Лист	№ докум.	Підпис	Дата			11	25
Розробив					Макаренко Г. І.			
Перевірів					Шапаренко О. М.			
Т. контр								
Н. контр								
							Архітектурний факультет	

РОЗГОРТКА КОМП'ЮТЕРНОГО, КОНСОЛЬНОГО ТА КАФЕ-БАР ЗАЛІВ М1:50

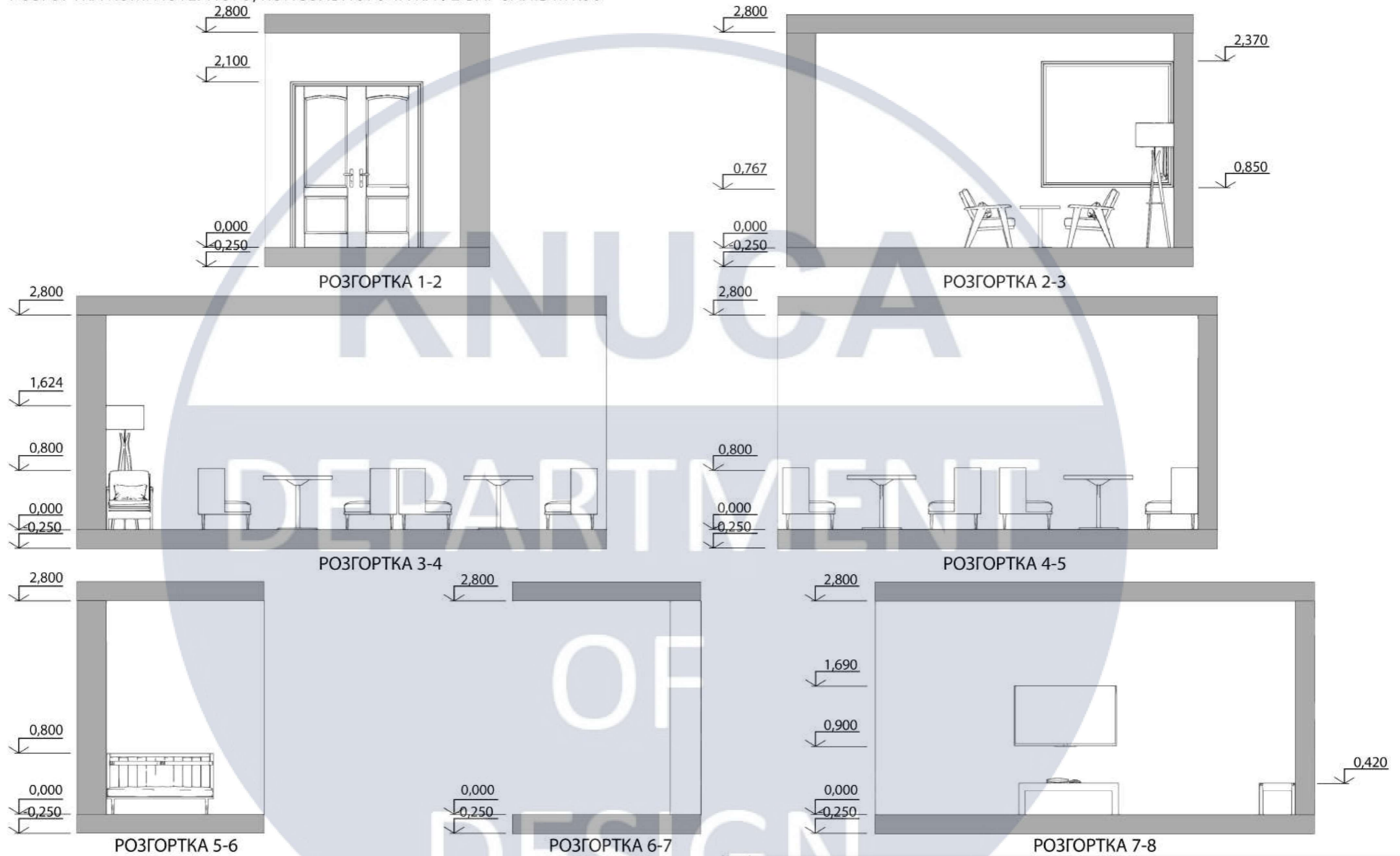

					КНУБА 022 Дизайн ДН-20-3			
					Проект комп'ютерного клубу		Лист	Листів
							12	25
Зм.	Лист	№ докум.	Підпис	Дата	Архітектурний факультет			
Розробив		Макаренко Г. І.						
Перевірив		Шапаренко О. М.						
Т. контр								
Н. контр								

РОЗГОРТКА КОМП'ЮТЕРНОГО, КОНСОЛЬНОГО ТА КАФЕ-БАР ЗАЛІВ М1:50

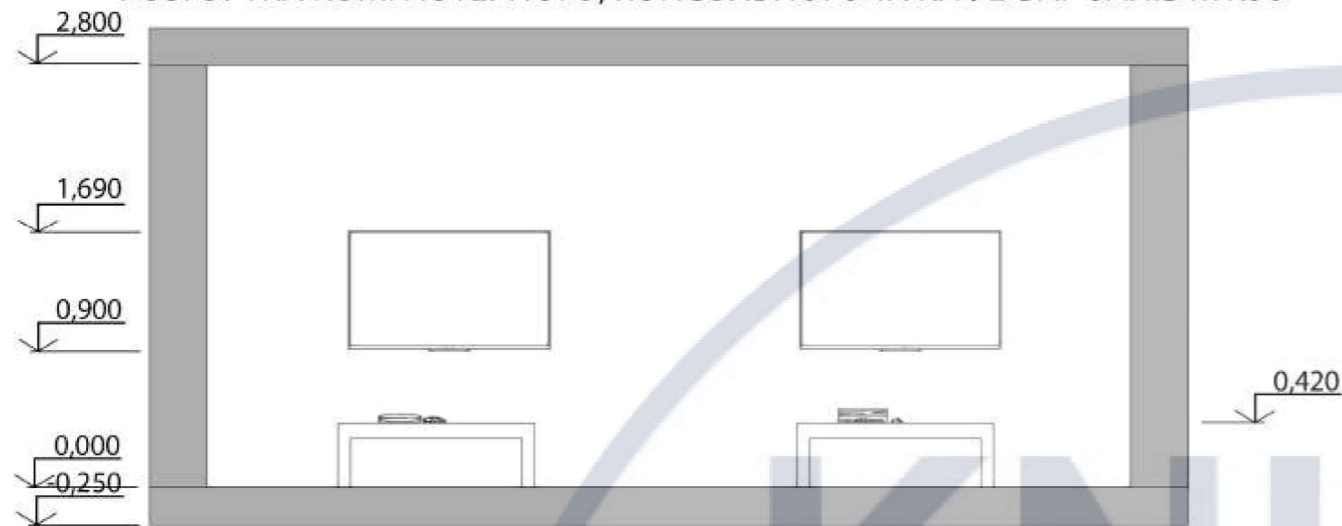

РОЗГОРТКА 8-9

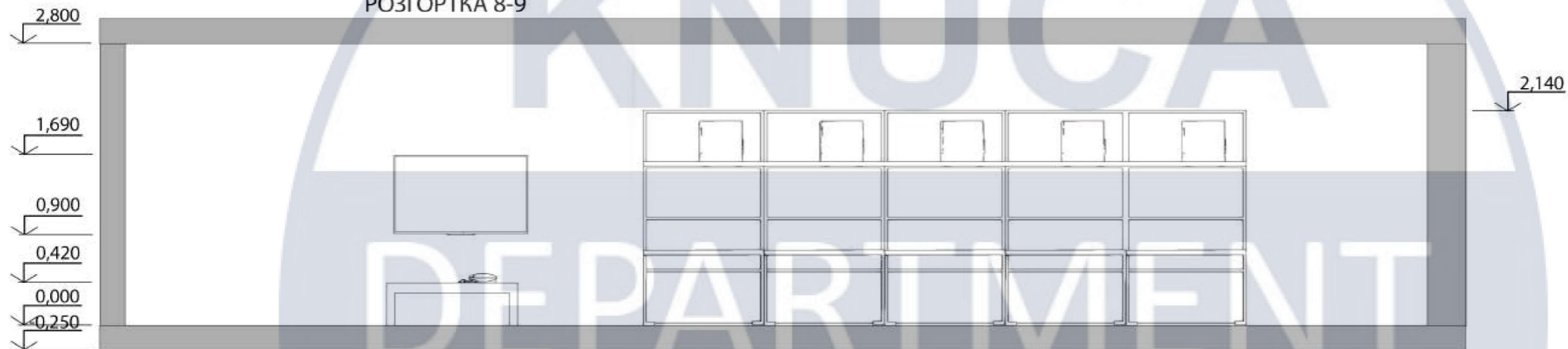

РОЗГОРТКА 9-10

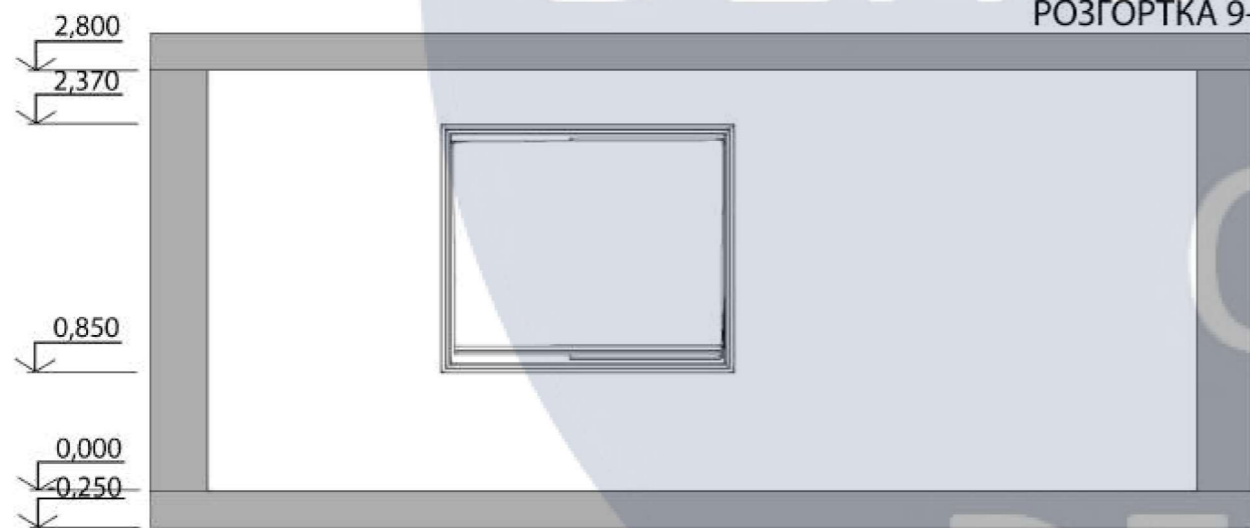

РОЗГОРТКА 10-11



РОЗГОРТКА 11-12

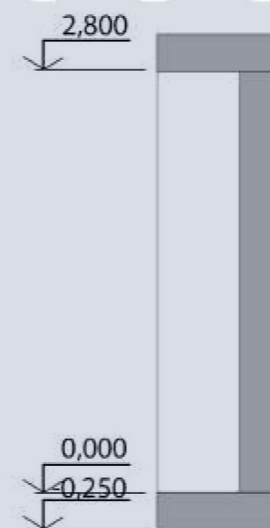

РОЗГОРТКА 12-13

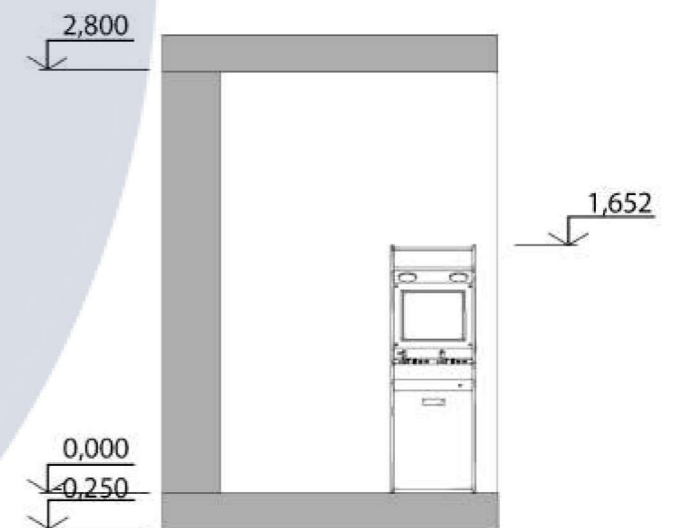

РОЗГОРТКА 13-14

					КНУБА 022 Дизайн ДН-20-3			
					Проект комп'ютерного клубу		Лист	Листів
							13	25
Зм.	Лист	№ докум.	Підпис	Дата				
Розробив		Макаренко Г. І.						
Перевірив		Шапаренко О. М.						
Т. контр					Архітектурний факультет			
Н. контр								

РОЗГОРТКА КОМП'ЮТЕРНОГО, КОНСОЛЬНОГО ТА КАФЕ-БАР ЗАЛІВ М1:50

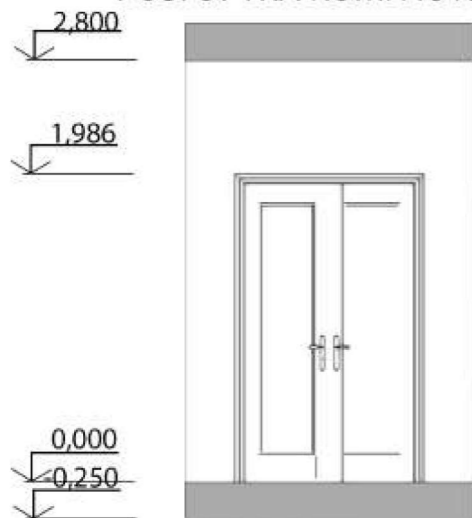

РОЗГОРТКА 14-15

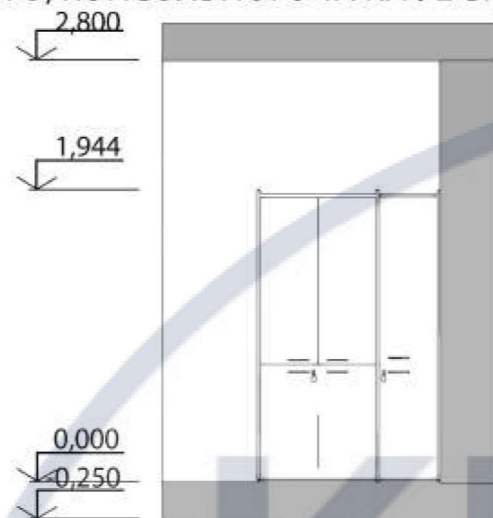

РОЗГОРТКА 15-16



РОЗГОРТКА 16-17

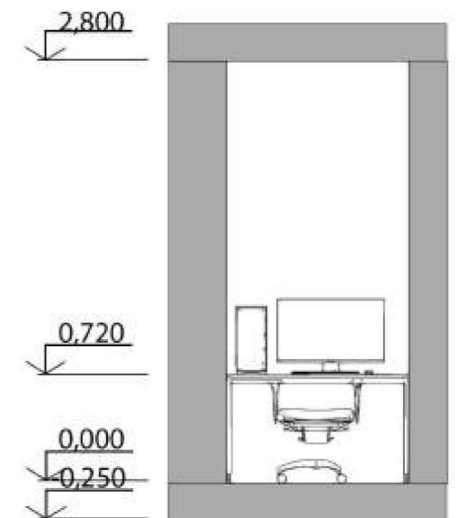

РОЗГОРТКА 17-18

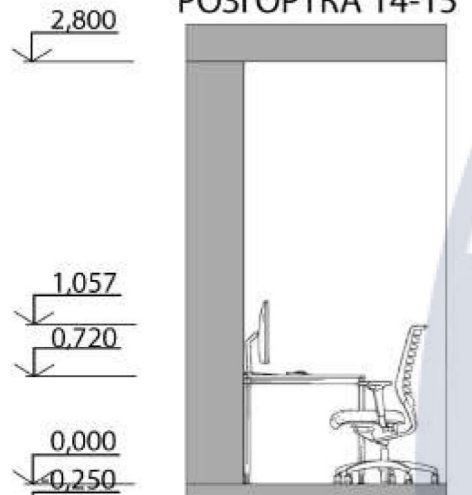

РОЗГОРТКА 18-19

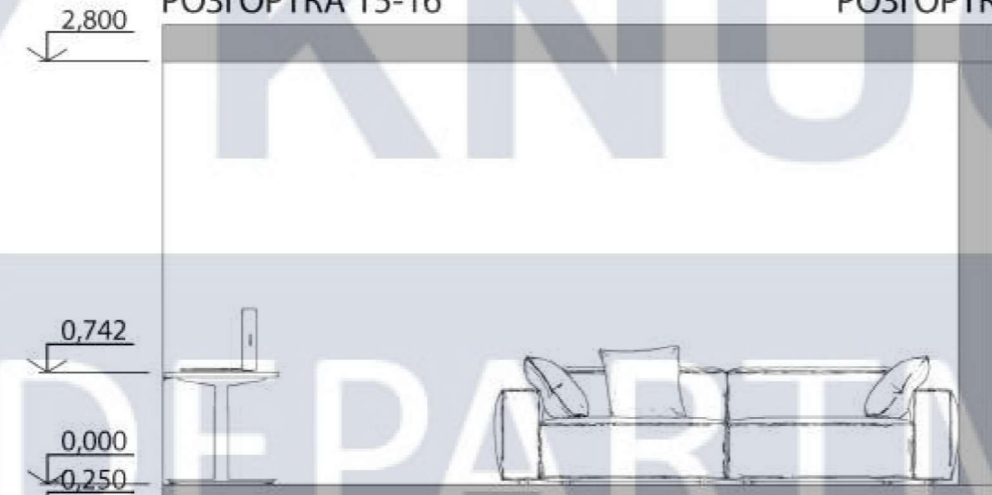

РОЗГОРТКА 19-20

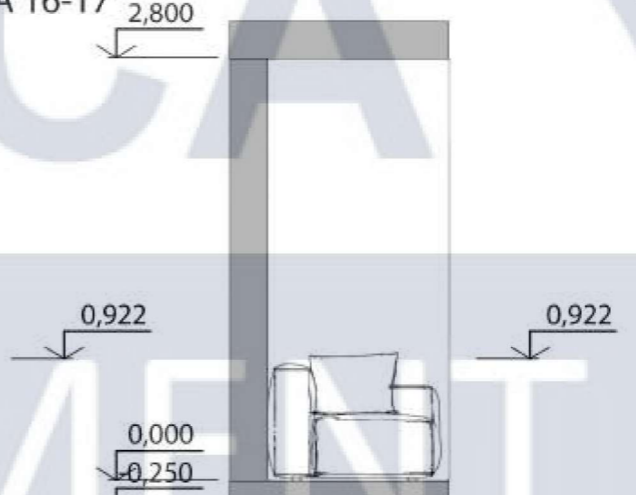

РОЗГОРТКА 20-21



РОЗГОРТКА 21-22

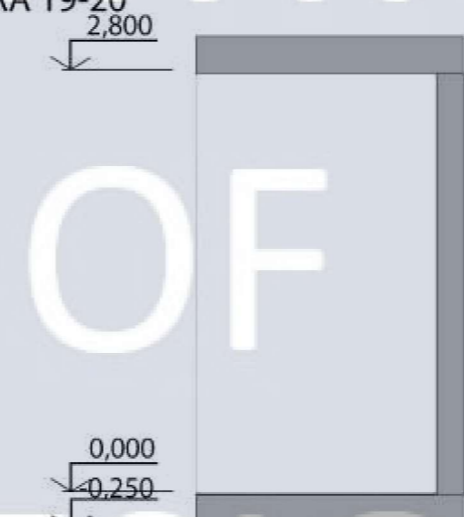

РОЗГОРТКА 22-23



РОЗГОРТКА 23-24

					КНУБА 022 Дизайн ДН-20-3			
					Проект комп'ютерного клубу		Лист	Листів
							14	25
Зм.	Лист	№ докум.	Підпис	Дата				
Розробив		Макаренко Г. І.						
Перевірив		Шапаренко О. М.						
Т. контр					Архітектурний факультет			
Н. контр								

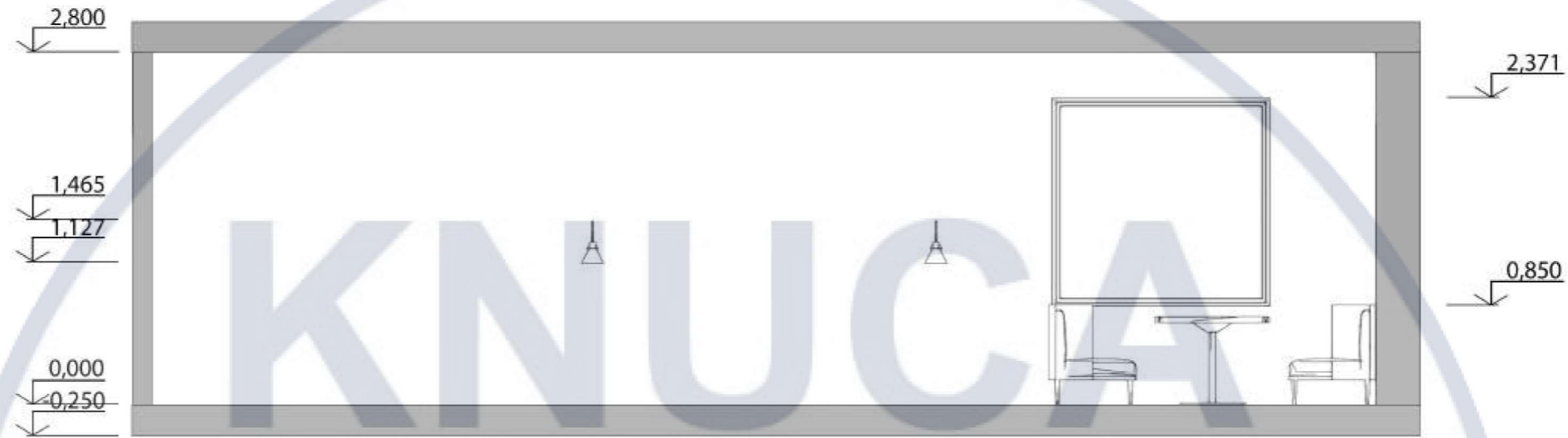

РОЗГОРТКА 24-25

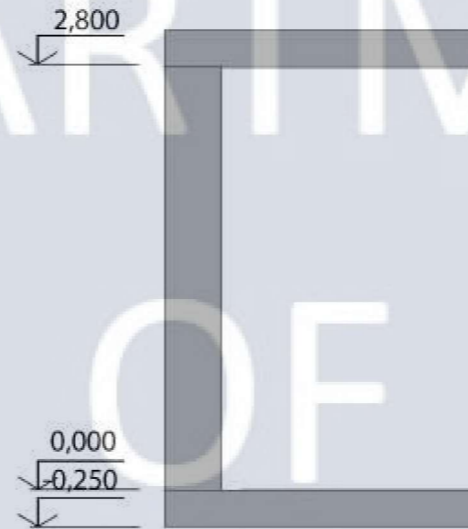

РОЗГОРТКА 25-1

					КНУБА 022 Дизайн ДН-20-3		
					Проект комп'ютерного клубу	Лист	Листів
						15	25
Зм.	Лист	№ докум.	Підпис	Дата			
Розробив		Макаренко Г. І.					
Перевірив		Шапаренко О. М.					
Т. контр							
Н. контр							
					Архітектурний факультет		



Зм.	Лист	№ докум.	Підпис	Дата
Розробив		Макаренко Г. І.		
Перевірив		Шапаренко О. М.		
Т. контр				

Візуалізація інтер'єу
комп'ютерного клубу

Лист	Листів
17	25



Зм.	Лист	№ докум.	Підпис	Дата
Розробив		Макаренко Г. І.		
Перевірив		Шапаренко О. М.		
Т. контр				

Візуалізація інтер'єру
комп'ютерного клубу

Лист	Листів
18	25



Зм.	Лист	№ докум.	Підпис	Дата
Розробив		Макаренко Г. І.		
Перевірив		Шапаренко О. М.		
Т. контр				

Візуалізація інтер'єу
комп'ютерного клубу

Лист	Листів
19	25

КНУСА

DEPARTMENT

ДИЗАЙН-РОЗРОБКА ЕЛЕМЕНТУ МЕБЛІВ

OF

DESIGN

МОДЕЛЬ КОМП'ЮТЕРНОГО СТОЛУ

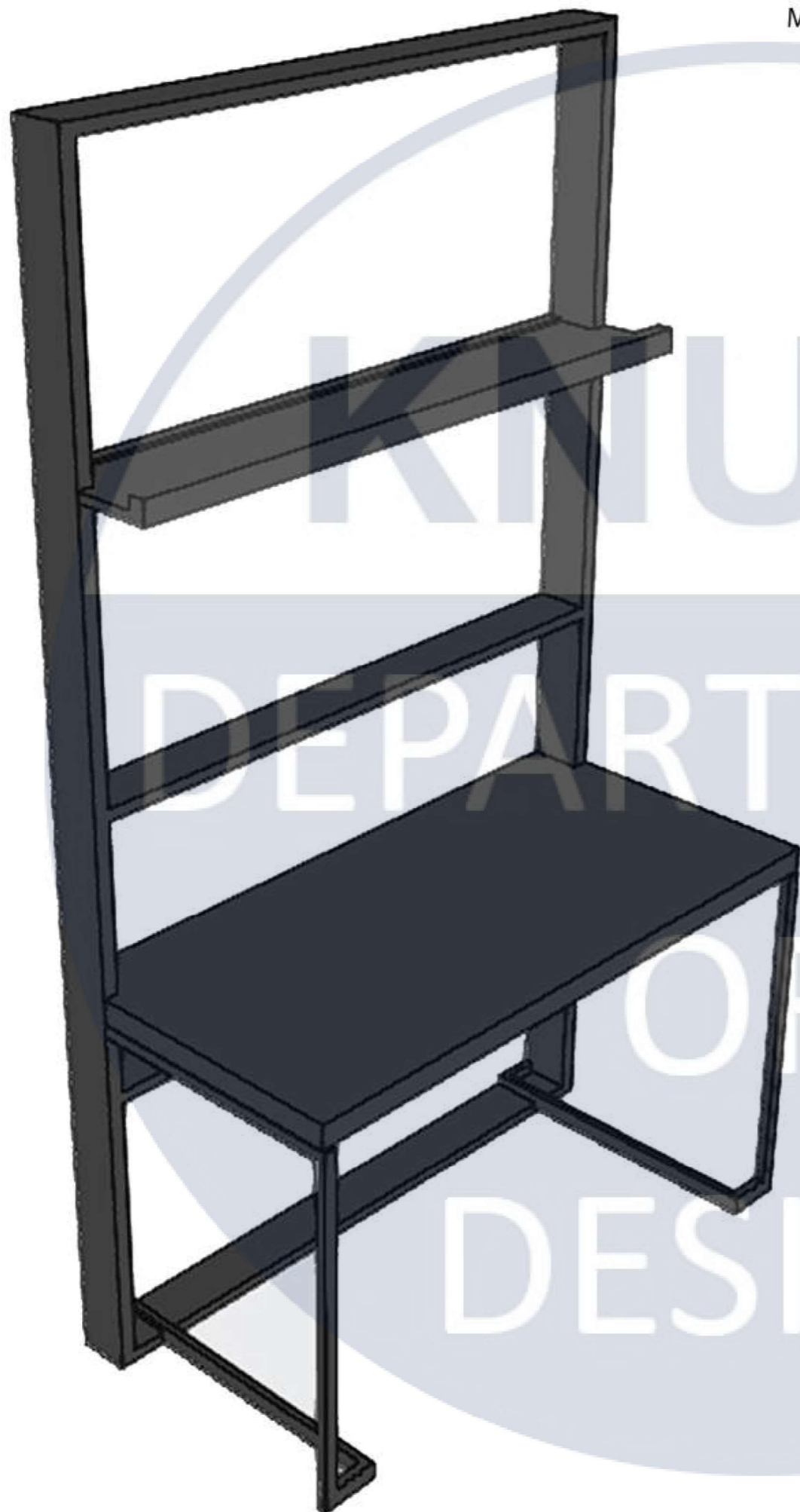

КНУБА
DEPARTMENT
OF
DESIGN

					КНУБА 022 Дизайн ДН-20-3		
					Розробка комп'ютерного столу	Лист	Листів
Зм.	Лист	№ докум.	Підпис	Дата		21	25
Розробив		Макаренко Г. І.					
Перевірив							
Т. контр							
Н. контр							Архітектурний факультет

ВИД СПЕРЕДУ М1:20



ВИД ЗВЕРХУ М1:20

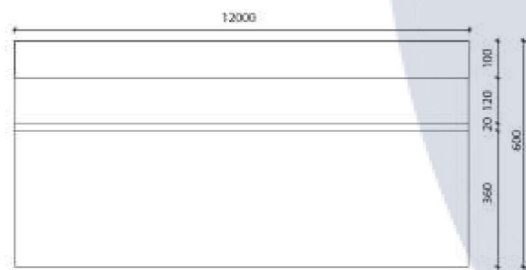

ВИД ЗБОКУ М1:20

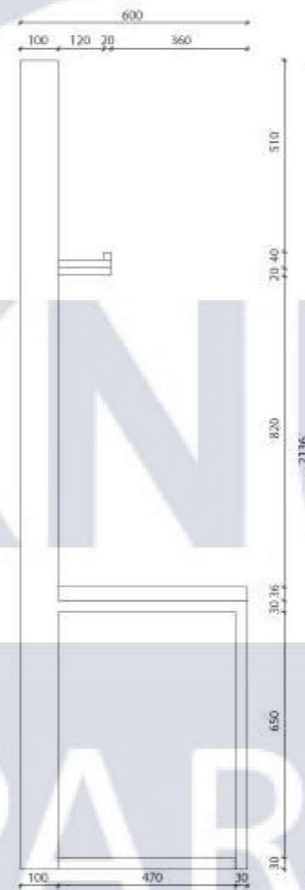

РОЗРІЗ ЗБОКУ М1:20

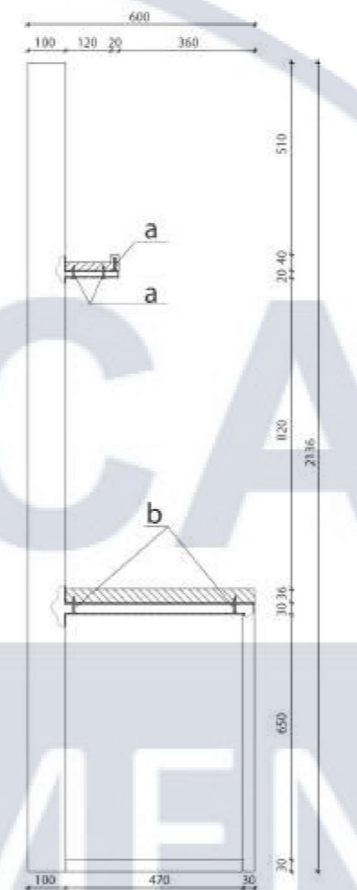

КОНСТРУКТИВНІ ВУЗЛИ

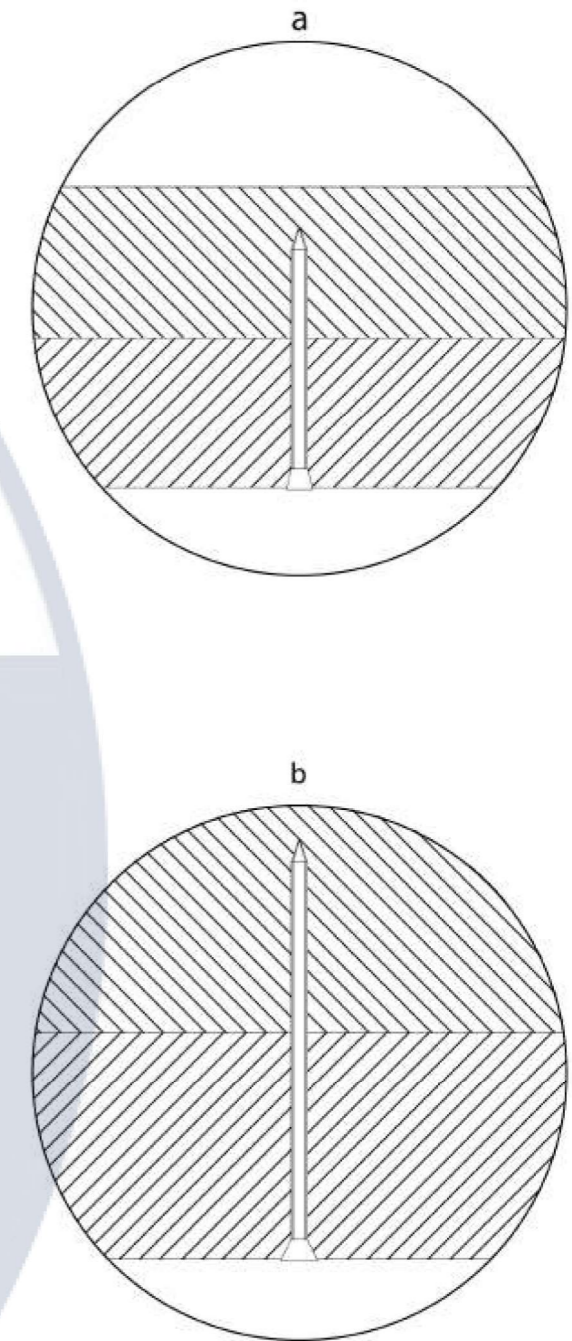

ВІДОМІСТЬ ЕЛЕМЕНТІВ ВУЗЛІВ

- a  - Саморізи оцинковані 3,5 x 35 мм; 6шт.
- b  - Саморізи оцинковані 5,0 x 50 мм; 4шт.

					КНУБА 022 Дизайн ДН-20-3			
					Розробка комп'ютерного столу		Лист	Листів
Зм.	Лист	№ докум.	Підпис	Дата			22	25
Розробив					Макаренко Г. І.			
Перевірив								
Т. контр								
Н. контр							Архітектурний факультет	

ВІЗУАЛІЗАЦІЯ ЕЛЕМЕНТУ



ПАСПОРТ МАТЕРІАЛІВ



- Нержавіюча стал, чорна



- Фанера, пофарбована в чорний колір



- ДСП, чорний

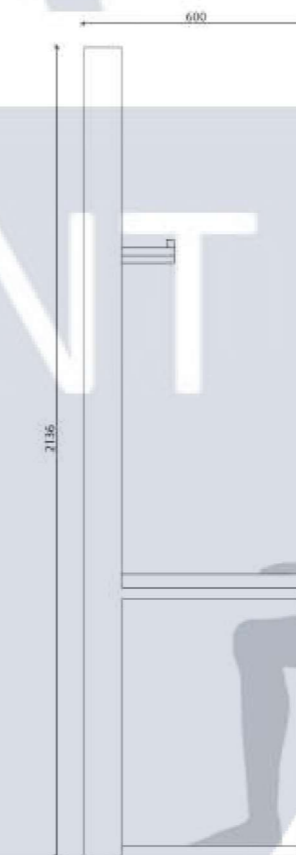

ЕРГОНОМІКА

					КНУБА 022 Дизайн ДН-20-3			
					Розробка комп'ютерного столу		Лист	Листів
Зм.	Лист	№ докум.	Підпис	Дата			23	25
Розробив					Макаренко Г. І.			
Перевірив								
Т. контр								
Н. контр							Архітектурний факультет	

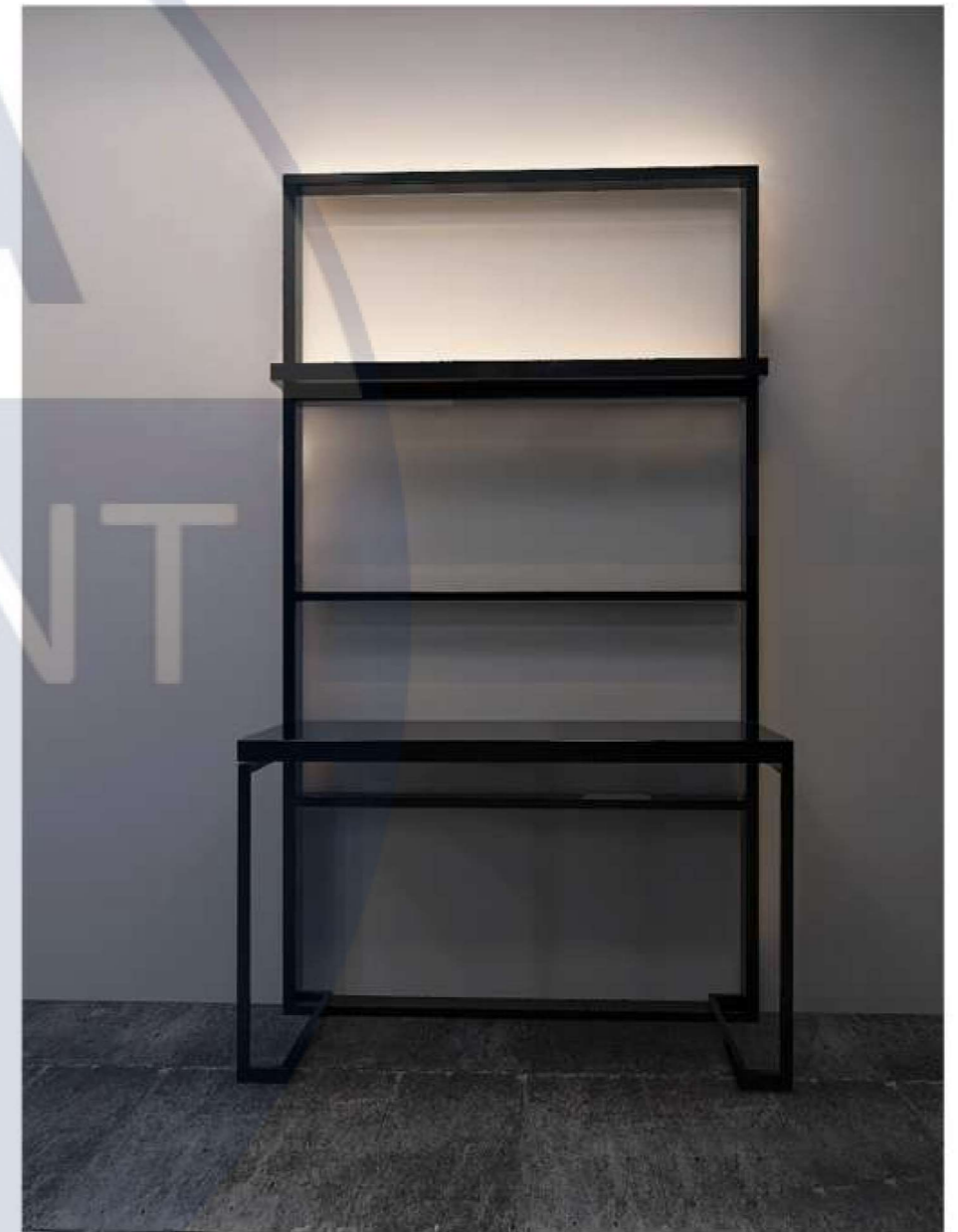

DESIGN

Зм.	Лист	№ докум.	Підпис	Дата	Розробка комп'ютерного столу	Лист	Листів
Розробив		Макаренко Г. І.				24	25
Перевірив		Шапаренко О. М.					
Т. контр							



КНУСА
 DEPARTMENT
 OF
 DESIGN

					Розробка комп'ютерного столу		Лист	Листів
Зм.	Лист	№ докум.	Підпис	Дата			25	25
Розробив		Макаренко Г. І.						
Перевірив		Шапаренко О. М.						
Т. контр								