

МІНІСТЕРСТВО ОСВІТИ І НАУКИ УКРАЇНИ
КИЇВСЬКИЙ НАЦІОНАЛЬНИЙ УНІВЕРСИТЕТ БУДІВНИЦТВА І АРХІТЕКТУРИ
Архітектурний факультет
Кафедра дизайну

Кваліфікаційна випускна робота
на здобуття освітнього ступеня бакалавр
на тему:
«Дизайн інтер'єру шоуруму українських меблів нового покоління»
Проектна частина

Виконала: студентка групи ДН-20-1
Бакалина В. В.
Керівник роботи: доцент Прокопов О. В.

КИЇВ – 2024

ЗМІСТ

ІНТЕР'ЄР

1. Титульний аркуш _____	1
2. Зміст _____	2
3. Ситуаційний план та генеральний план _____	3
4. Зображення фасаду будівлі _____	4
5. Обмірний план _____	5
6. План монтажу _____	6
7. План оздоблення підлоги _____	7
8. План стелі та освітлення _____	8
9. Специфікація освітлення _____	8
10. План розташування меблів _____	9
11. Специфікація меблів та обладнання _____	9-11
12. План розгортки _____	12
13. Розгортки стін _____	12-13
14. Специфікація оздоблювальних матеріалів _____	14
15. Логотип _____	15
16. Візуалізації _____	16-31

СТЕНД ДЛЯ МЕБЛІВ

17. План розташування стенду для меблів _____	32
18. Вигляди _____	33
19. Вузол Г _____	33
20. Розрізи _____	34
21. Вузли А-В _____	34
22. Ергономічний розрахунок _____	35
23. Аксонометричне зображення стенду _____	36
24. Стенд для меблів в інтер'єрі _____	37

Українська студія сучасних меблів "нового покоління," що є результатом великої мрії та амбіційного прагнення впроваджувати інноваційні технології в меблеву індустрію.

Наша глобальна місія — змінити уявлення про меблі, створюючи вироби, які поєднують в собі сучасний дизайн із системами штучного інтелекту, а також відкривати нові можливості для розвитку української меблевої індустрії та підіймати її планку якості на новий міжнародний рівень.

ОСНОВНА ІДЕЯ ПОЛЯГАЄ У ПОЄДНАННІ ДВОХ КОНТРАСТІВ — ТЕХНОЛОГІЇ І ПРИРОДА

Саме тому ми представляємо меблі нового покоління, скляні поверхні які оснащені високоякісними системами штучного інтелекту, котрі значно полегшують життя у побуті, завдяки багатьом різноманітним функціям, і всі вони гармонійно поєднанні з деревиною.

						КНУБА 022 Дизайн 2024 ДН-20-1			
						Дизайн інтер'єру шоуруму українських меблів нового покоління			
Зм.	Кільк.	Арк.	Недок.	Підпис	Дата				
Розробила	Бакалина В. В.					Інтер'єр шоуруму	Стадія	Аркуш	Аркушів
Керівник	Прокопов В. В.						Н	2	37
Н. контроль						Зміст	Архітектурний факультет		

СИТУАЦІЙНИЙ ПЛАН ТА ГЕНЕРАЛЬНИЙ ПЛАН

СИТУАЦІЙНИЙ ПЛАН

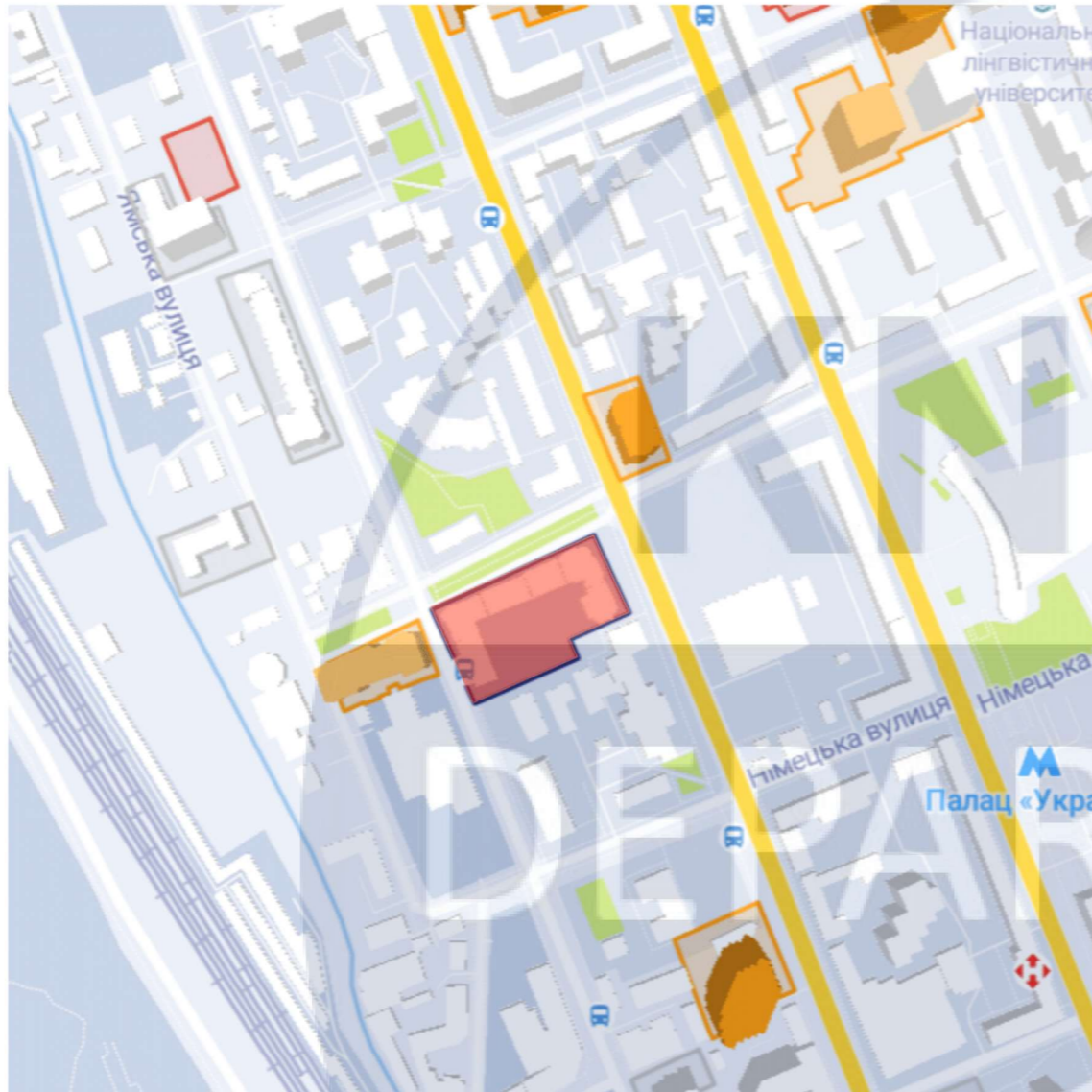

Печерський район, вул. Антоновича 118
ЖК Казимира Малевича (6-ти секційний будинок)

Комплекс розташований в центральній частині м. Києва на перетині вулиць:
Володимиро-Либідська, Казимира Малевича, Антоновича.
Вигідне транспортне сполучення з усіма районами міста.
Розвинута інфраструктура:
4 хвилини до м. "Палац Україна"
5 хвилин на автомобілі до вул. Хрещатик

ГЕНЕРАЛЬНИЙ ПЛАН М 1:500

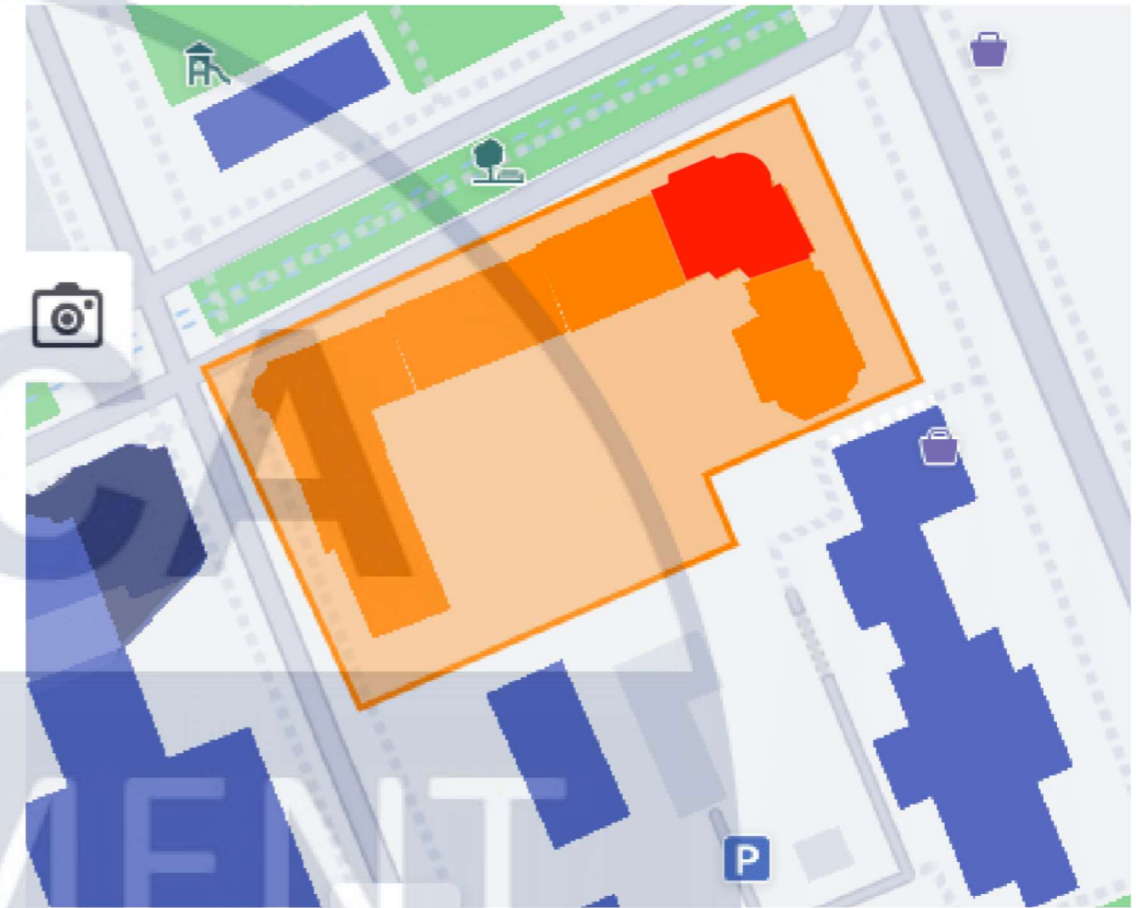

Секція 2, 24 поверх (всього поверхів 24)

ЕКСПЛІКАЦІЯ ГЕНПЛАНУ

	Приміщення шоуруму
	Існуюча ділянка проектування
	Будівлі високої поверховості
P	Паркінг
	Сквер
P	Дитячий майданчик

						КНУБА 022 Дизайн 2024 ДН-20-1			
						Дизайн інтер'єру шоуруму українських меблів нового покоління			
Зм.	Кільк.	Арк.	Недок.	Підпис	Дата				
Розробила	Бакалина В. В.					Інтер'єр шоуруму	Стадія	Аркуш	Аркушів
Керівник	Прокопов В. В.						Н	3	37
Н. контроль						Ситуаційний план Генеральний план Експлікація генплану	Архітектурний факультет		

ЗОБРАЖЕННЯ ФАСАДУ БУДІВЛІ

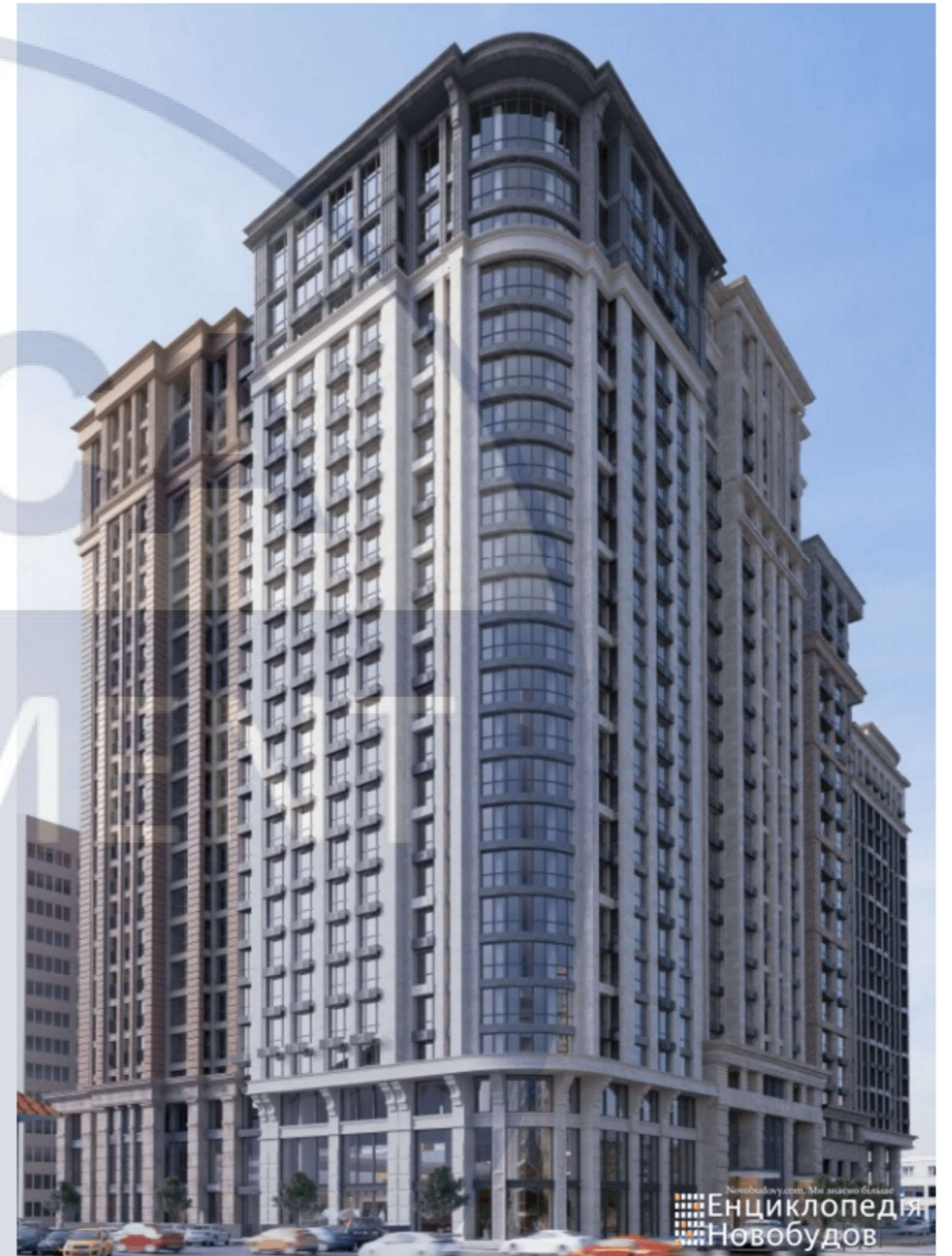

						КНУБА 022 Дизайн 2024 ДН-20-1		
						Дизайн інтер'єру шоуруму українських меблів нового покоління		
Зм. Кільк.	Арк.	Недок.	Підпис	Дата				
Розробила	Бакалина В. В.				Інтер'єр шоуруму	Стадія	Аркуш	Аркушів
Керівник	Прокопов В. В.					Н	4	37
Н. контроль					Зображення фасаду будівлі	Архітектурний факультет		

ОБМІРНИЙ ПЛАН М 1:175

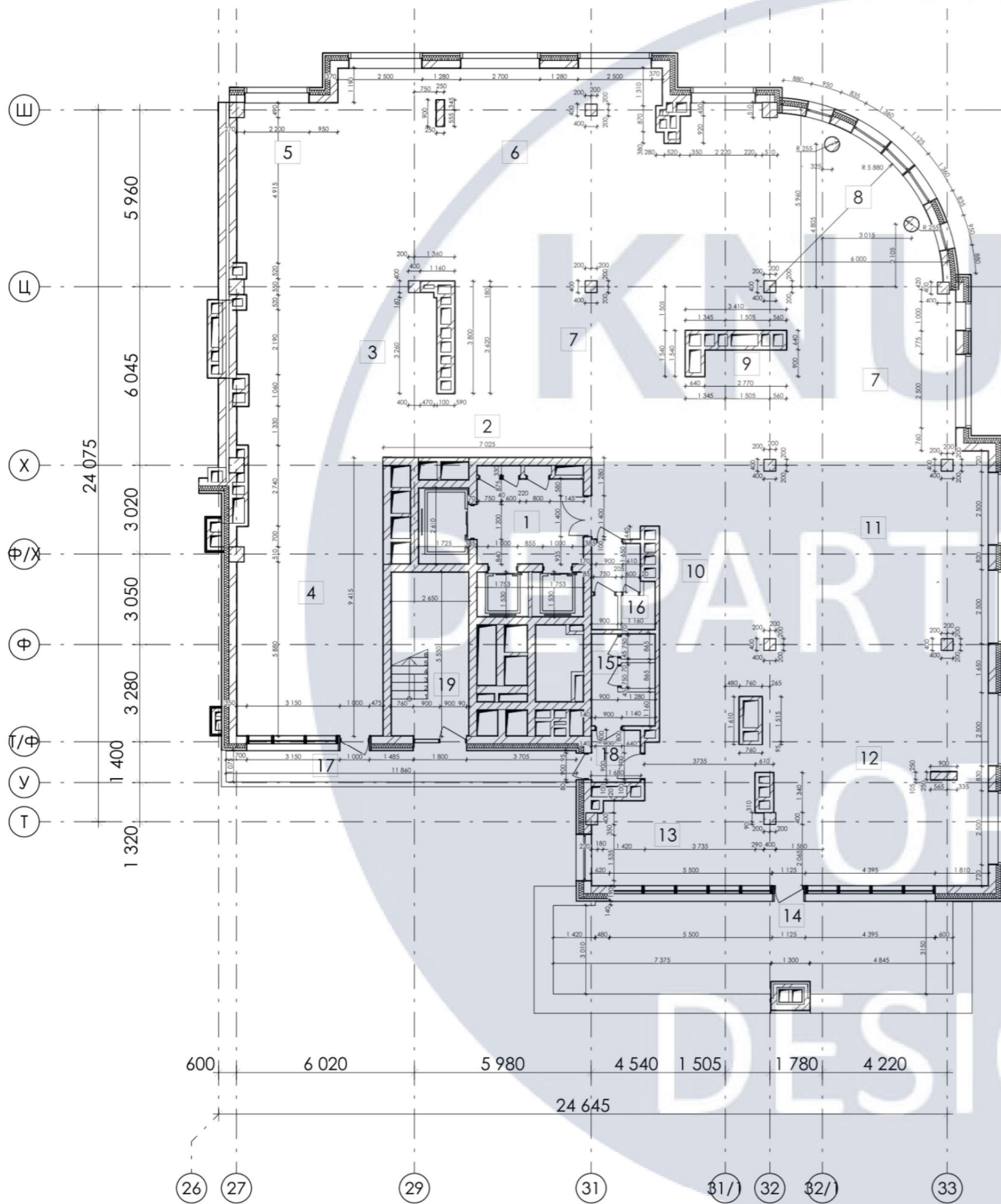

ЕКСПЛІКАЦІЯ ПРИМІЩЕНЬ

№	Найменування	Площа
1	Ліфтовий тамбур (вхідна група)	15,5 м ²
2	Гардероб	15,3 м ²
3	Рецепція	35,4 м ²
4	Зона переговорів	45,8 м ²
5	Стенд з композицією кабінету	39,0 м ²
6	Стенд з обідньою зоною	71,9 м ²
7	Зона відпочинку	70,4 м ²
8	Стенд з композицією вітальні	47,4 м ²
9	TV та VR зона	13,2 м ²
10	Стелаж з меблями	19,7 м ²
11	Стенд з композицією спальні	50,3 м ²
12	Зона кафе	75,9 м ²
13	Кабінет управляючих	16,6 м ²
14	Тераса	42,1 м ²
15	Жіночий санвузол	6,3 м ²
16	Чоловічий санвузол	5,3 м ²
17	Галерея	12,7 м ²
18	Тамбур	3,0 м ²
19	Сходи	14,7 м ²
ЗАГАЛЬНА ПЛОЩА		600,7 м ²

					КНУБА 022 Дизайн 2024 ДН-20-1				
					Дизайн інтер'єру шоуруму українських меблів нового покоління				
Зм.	Кільк.	Арк.	Недок.	Підпис	Дата				
Розробила	Бакалина В. В.					Інтер'єр шоуруму	Стадія	Аркуш	Аркушів
Керівник	Прокопов В. В.						Н	5	37
Н. контроль						Обмірний план Експлікація приміщень	Архітектурний факультет		

ПЛАН МОНТАЖУ М 1:175

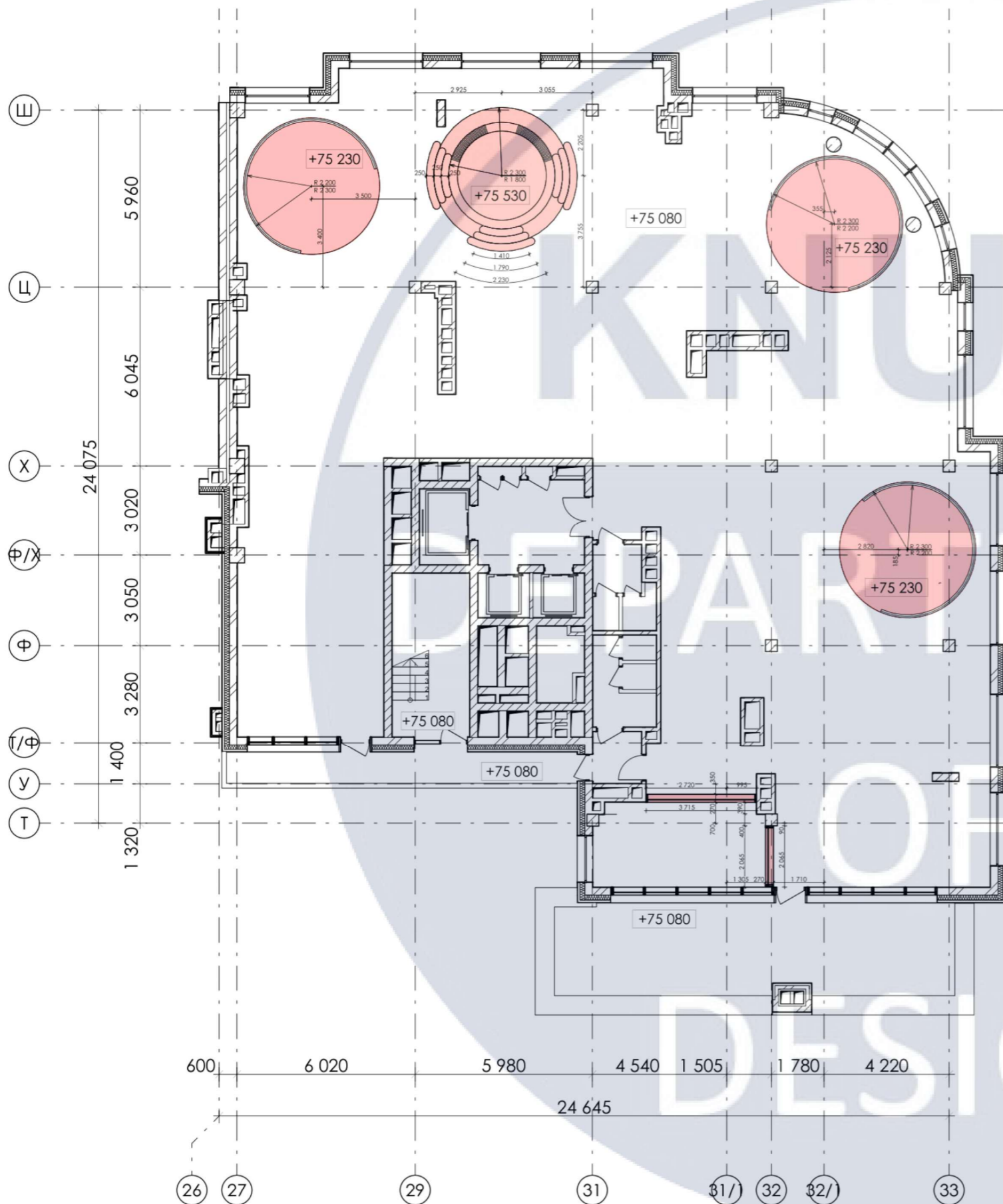

УМОВНІ ПОЗНАЧЕННЯ		
Кількість	Вигляд	Найменування
		Монтаж
2		Скляна перегородка
3		Стенд 1
1		Стенд 2

					КНУБА 022 Дизайн 2024 ДН-20-1				
					Дизайн інтер'єру шоуруму українських меблів нового покоління				
Зм.	Кільк.	Арк.	Недок.	Підпис	Дата				
Розробила	Бакалина В. В.					Інтер'єр шоуруму	Стадія	Аркуш	Аркушів
Керівник	Прокопов В. В.						Н	6	37
Н. контроль						План монтажу Умовні позначення	Архітектурний факультет		

ПЛАН ОЗДОБЛЕННЯ ПІДЛОГИ М 1:175

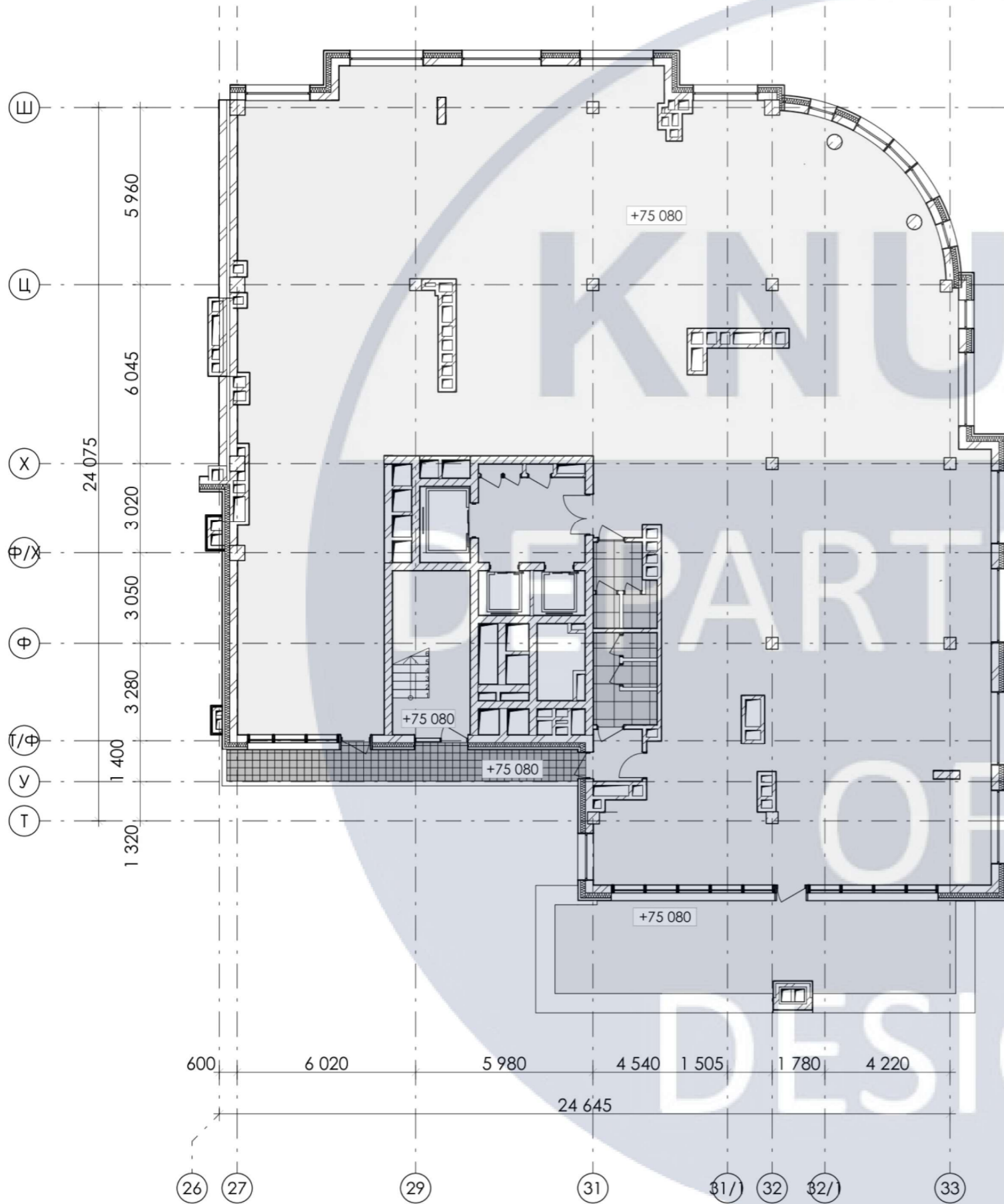

ПАСПОРТ МАТЕРІАЛІВ ОЗДОБЛЕННЯ ПІДЛОГИ			
№	Зображення	Артикул	Площа
1		Керамічна плитка (600x600мм)	12,7 м ²
2		Керамічна плитка (250x250мм)	13,7 м ²
3		Бетонна стяжка	563,0 м ²

					КНУБА 022 Дизайн 2024 ДН-20-1				
					Дизайн інтер'єру шоуруму українських меблів нового покоління				
Зм.	Кільк.	Арк.	Недок.	Підпис	Дата				
Розробила	Бакалина В. В.					Інтер'єр шоуруму	Стадія	Аркуш	Аркушів
Керівник	Прокопов В. В.						Н	7	37
Н. контроль						План оздоблення підлоги Паспорт матеріалів	Архітектурний факультет		

ПЛАН СТЕЛІ ТА ОСВІТЛЕННЯ М 1:175

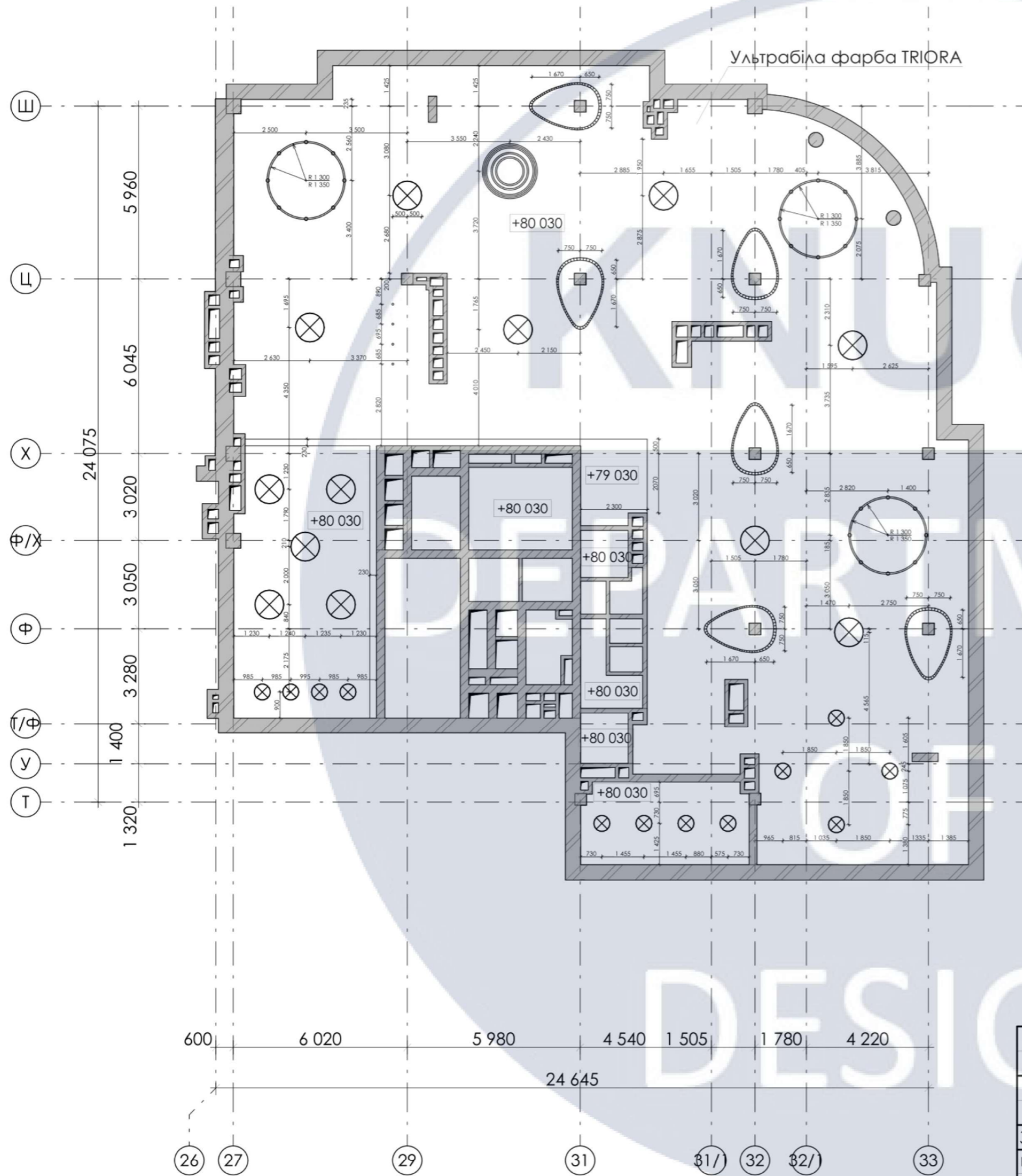

СПЕЦИФІКАЦІЯ ОСВІТЛЕННЯ

№	Маркування	Кількість	Зображення	Назва	Модель	Габаритні розміри
1	L1	12		Стельовий світильник	Vibia Flat Hanging	R = 275мм
2	L2	12		Стельовий світильник	Vibia Big Hanging	R = 500мм
3	L3	24		Прожектор	AQForm KARI LED G/K	R _{шини} = 60мм
4	L4	4		Стельовий світильник	Axolight U-Light	R ₁ = 900мм R ₂ = 800мм R ₃ = 600мм R ₄ = 450мм
5	L5	6		LED-стрічка	NEON FLEX 12V IP65, 4000K	Довжина: 36м Висота: 6мм Ширина: 12мм Кількість: 1 рулон на 36м (max 50м)
6	L6	4		Підвісний світильник	PH-0416	R = 25мм Довжина: 2000мм

					КНУБА 022 Дизайн 2024 ДН-20-1		
					Дизайн інтер'єру шоуруму українських меблів нового покоління		
Зм.	Кільк.	Арк.	Недок.	Підпис	Дата		
Розробила	Бакалина В. В.					Інтер'єр шоуруму	Стадія
Керівник	Прокопов В. В.						Аркуш
Н. контроль							Аркушів
План стелі План освітлення Підбір елементів освітлення						Архітектурний факультет	
						Н	8
							37

ПЛАН РОЗТАШУВАННЯ МЕБЛІВ М 1:175

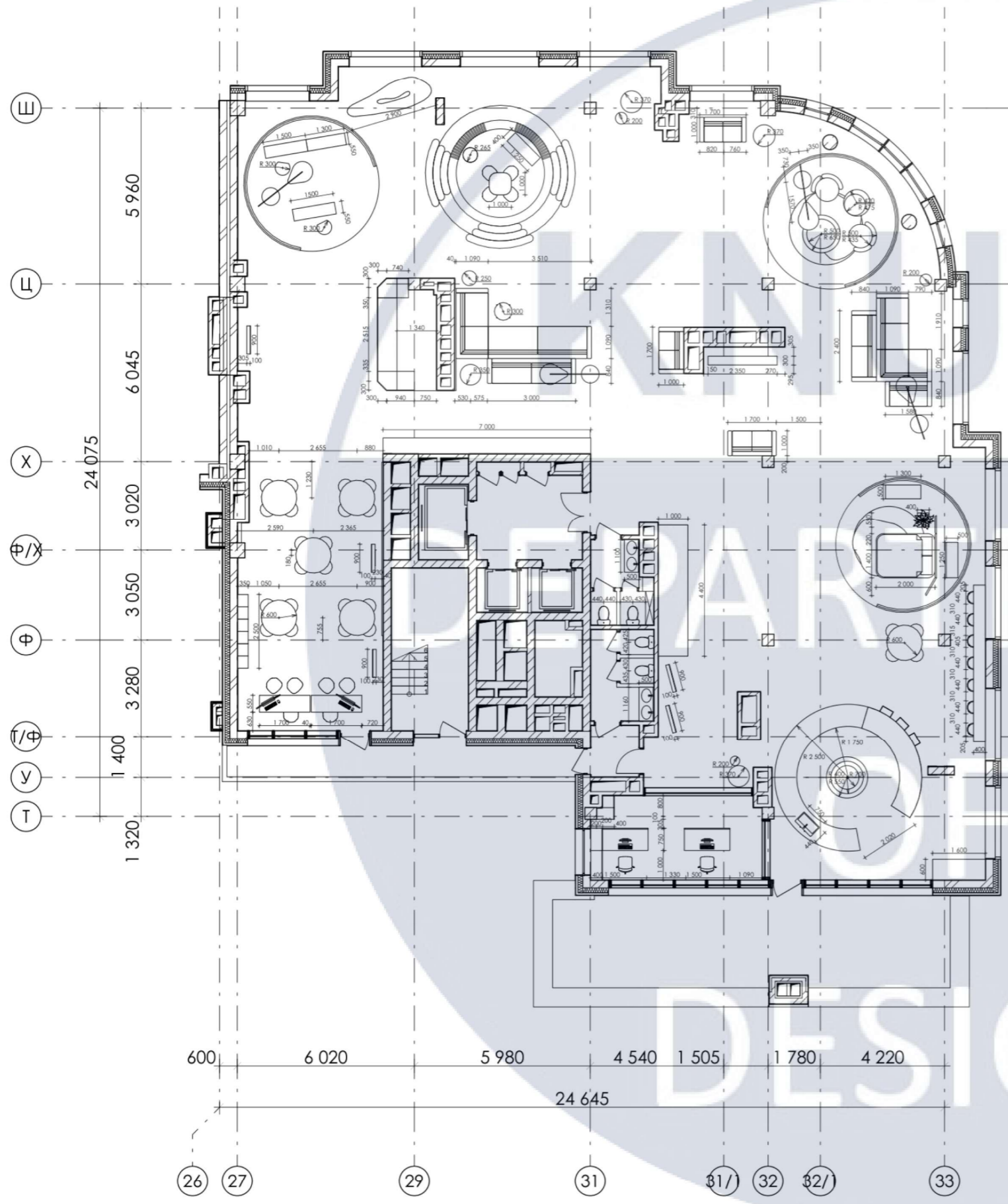

СПЕЦИФІКАЦІЯ МЕБЛІВ ТА ОБЛАДНАННЯ

№	Маркування	Кількість	Зображення	Назва	Модель	Габаритні розміри
1	F ₁	1		Ліжко	Elephant	2 000x1 400x 900
2	F ₂	1		Приліжкова тумба	EKOTEX	550x400x450
3	F ₃	1		Комод	EKOTEX	1 300x500x1 200
4	F ₄	1		Шафа	EKOTEX	1 250x500x2 600
5	F ₅	2		Килим	Tidal Chroma Radiate	R = 1 250
6	F ₆	2		Робочий стіл	EKOTEX	1 500x550x770
7	F ₇	1		Стілець	EKOTEX	600x450x650
8	F ₈	1		Стілець	EKOTEX	600x450x650
9	F ₉	1		Робочий стіл та шафа	EKOTEX	2 800x550x2 600

КНУБА 022 Дизайн 2024 ДН-20-1

Дизайн інтер'єру шоуруму українських меблів нового покоління

Зм.	Кільк.	Арк.	Недок.	Підпис	Дата	Стадія	Аркуш	Аркушів
Розробила		Бакалина В. В.				Інтер'єр шоуруму	Н	9
Керівник		Прокопов В. В.						
Н. контроль						План розташування меблів Специфікація меблів та обладнання	Архітектурний факультет	

СПЕЦИФІКАЦІЯ МЕБЛІВ ТА ОБЛАДНАННЯ

№	Маркування	Кількість	Зображення	Назва	Модель	Габаритні розміри
10	F10	1		Обідній стіл	EKOTEX	1 000x1 000x780
11	F11	4		Стілець	EKOTEX	500x500x530
12	F12	1		Шафа	EKOTEX	1 250x400x2 600
13	F13	1		Табуретка	EKOTEX	530x530x370
14	F14	2		Крісло	Manon Naho	1 000x870x900
15	F15	1		Крісло	EKOTEX	950x900x750
16	F16	1		Журнальний стіл	EKOTEX	1 300x1 300x300
17	F17	2		Робочий стіл	Під замовлення	1 500x750x750
18	F18	1		Тумба	Під замовлення	1 700x400x900
19	F19	2		Робоче крісло	HOOF Fern	700x600x1 200
20	F20	1		Шафа	EKOTEX	800x400x2 000

СПЕЦИФІКАЦІЯ МЕБЛІВ ТА ОБЛАДНАННЯ

№	Маркування	Кількість	Зображення	Назва	Модель	Габаритні розміри
21	F21	1		Модульний диван	Lema Cloud	4 600x3 600x700
22	F22	1		Модульний диван	Lema Cloud	2 900x2 900x700
23	F23	3		Модульний диван	Lema Cloud	1 700x1 000x700
24	F24	1		Стінова декоративна панель	Під замовлення	7 000x80x900
25	F25	1		Стінова декоративна панель	Під замовлення	5 800x80x900
26	F26	1		Стінова декоративна панель	Під замовлення	2 100x80x4 900
27	F27	1		Стінова декоративна панель	Під замовлення	650x80x4 900
28	F28	1		Навісна стінова панель з LED підсвіткою	Під замовлення	5 900x40x2 100
29	F29	1		Навісна стінова панель з LED підсвіткою	Під замовлення	3 300x40x2 100

КНУБА 022 Дизайн 2024 ДН-20-1					
Дизайн інтер'єру шоуруму українських меблів нового покоління					
Зм.	Кільк.	Арк.	Недок.	Підпис	Дата
Розробила	Бакалина В. В.				
Керівник	Прокопов В. В.				
Н. контроль					
Інтер'єр шоуруму				Стадія	Аркуш
Інтер'єр шоуруму				Н	10
Інтер'єр шоуруму				Аркушів	37
Специфікація меблів та обладнання				Архітектурний факультет	

СПЕЦИФІКАЦІЯ МЕБЛІВ ТА ОБЛАДНАННЯ

№	Маркування	Кількість	Зображення	Назва	Модель	Габаритні розміри
30	F30	2		Робочий стіл	EKOTEX	1 700x550x770
31	F31	1		Металева стінова панель	Під замовлення	3 200x40x4 000
32	F32	1		Стойка рецепції	Під замовлення	3 770x1 200x1 000
33	F33	6		Стіл	Zanotta Bol Round Table	1 200x1 200x770
34	F34	30		Крісло	SUNPAN Cavoli Swivel Dining Chair Linen	550x550x840
35	F35	1		Шафа	EKOTEX	1 600x600x2 000
36	F36	1		Гардеробна шафа	EKOTEX	7 000x500x3 000
37	F37	1		Шафа	EKOTEX	2 500x350x3 000
38	F38	1		Стелаж для меблів	EKOTEX	4 400x1 000x4 900
39	F39	5		Сенсорний інформаційний стенд	Topregal, під замовлення	900x100x2 000
40	F40	1		Кухонний острів	Під замовлення	5 000x5 000x1 200

СПЕЦИФІКАЦІЯ МЕБЛІВ ТА ОБЛАДНАННЯ

№	Маркування	Кількість	Зображення	Назва	Модель	Габаритні розміри
41	F41	1		Навісний барний стіл	Під замовлення	5 100x400x100
42	F42	10		Барний стілець	Hatton Bar Stool	440x340x860
43	F43	1		VR та TV стенд	Під замовлення	2 350x300x2 350
44	F44	1		Декоративний скляний диван	EKOTEX	2 900x950x950
45	F45	4		Торшер	YILDEX Creative Curved Floor Lamp Nordic	2 300x700x2 400
46	F46	3		Підлоговий світильник	Asano Paper Moon Table Lamp, під замовлення	R = 370
47	F47	3		Підлоговий світильник	Asano Paper Moon Table Lamp, під замовлення	R = 200
48	F48	1		Підлоговий світильник	Asano Paper Moon Table Lamp, під замовлення	R = 250
49	F49	1		Підлоговий світильник	Asano Paper Moon Table Lamp, під замовлення	R = 350

Зм.						КНУБА 022 Дизайн 2024 ДН-20-1		
Дизайн інтер'єру шоуруму українських меблів нового покоління						Інтер'єр шоуруму		
Зм.	Кільк.	Арк.	Недок.	Підпис	Дата	Стадія	Аркуш	Аркушів
Розробила		Бакалина В. В.				Н	11	37
Керівник		Прокопов В. В.						
Н. контроль						Специфікація меблів та обладнання		Архітектурний факультет

ПЛАН РОЗГОРТОК М 1:175

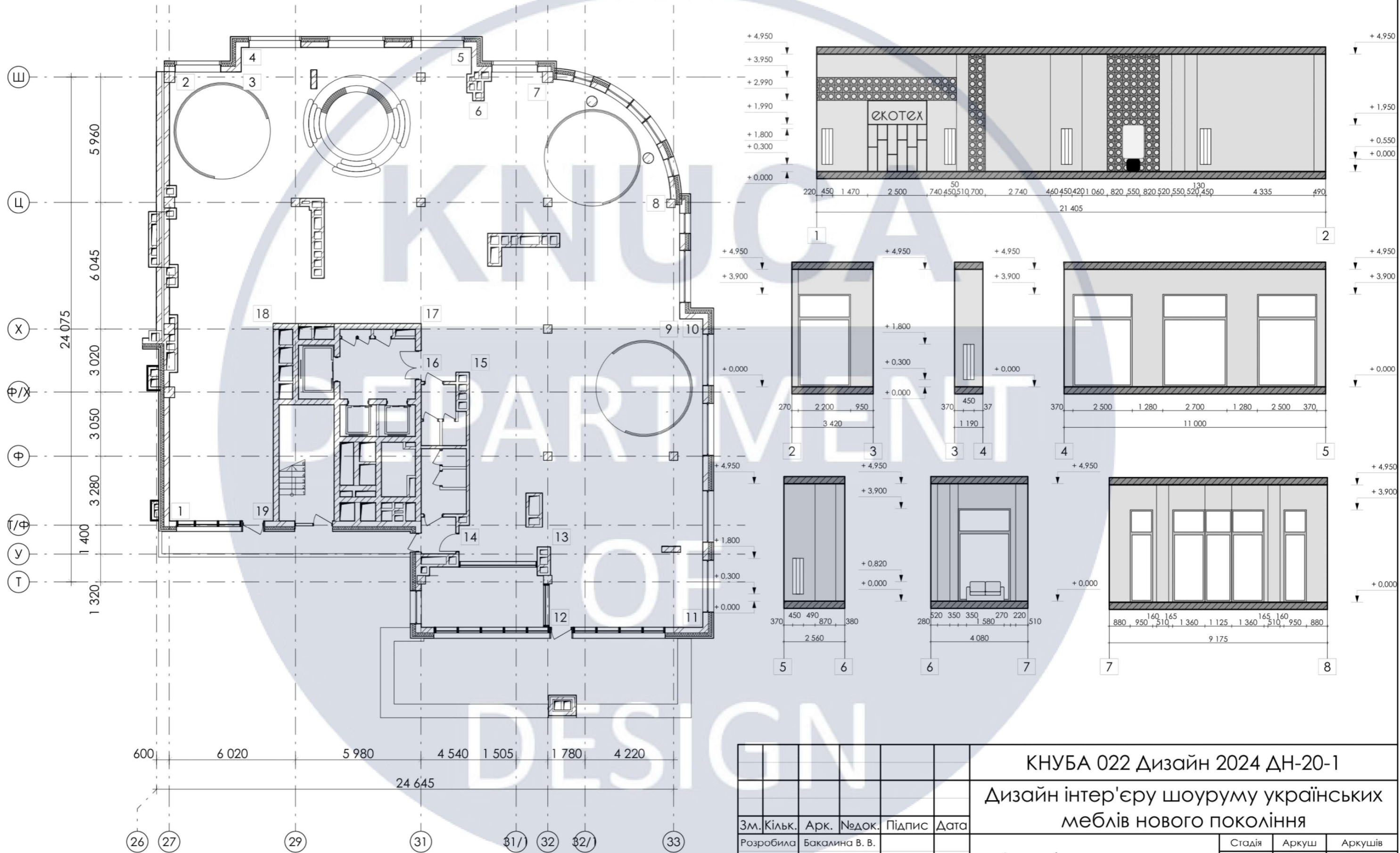



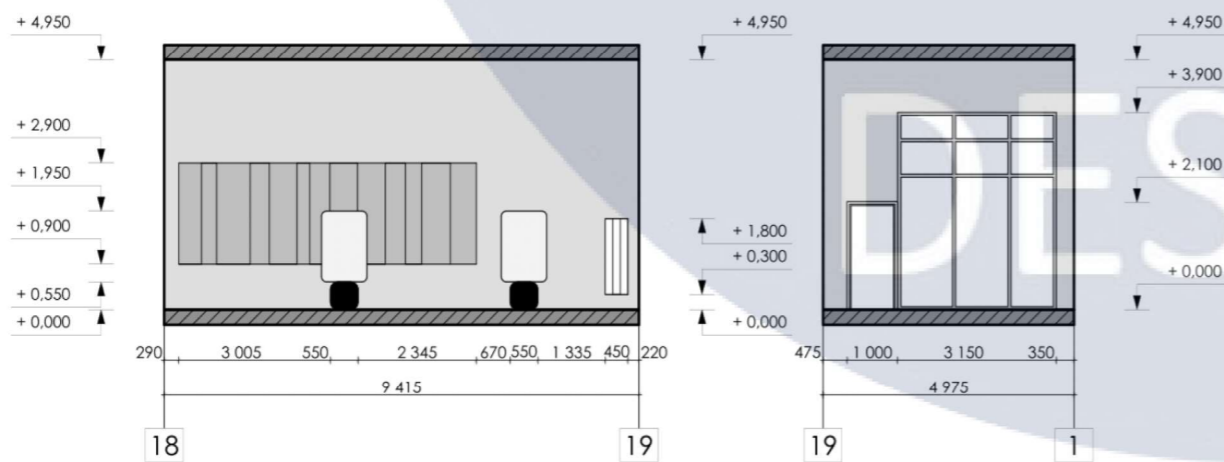
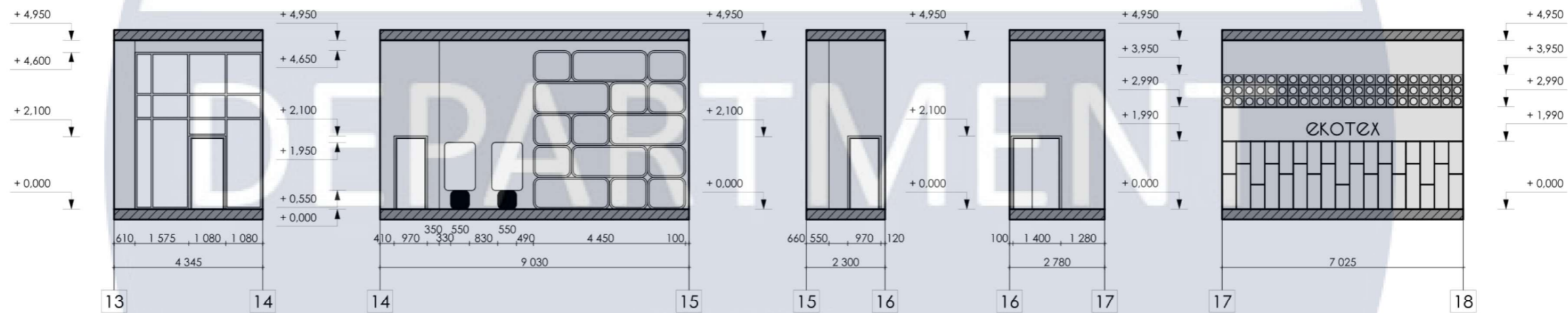
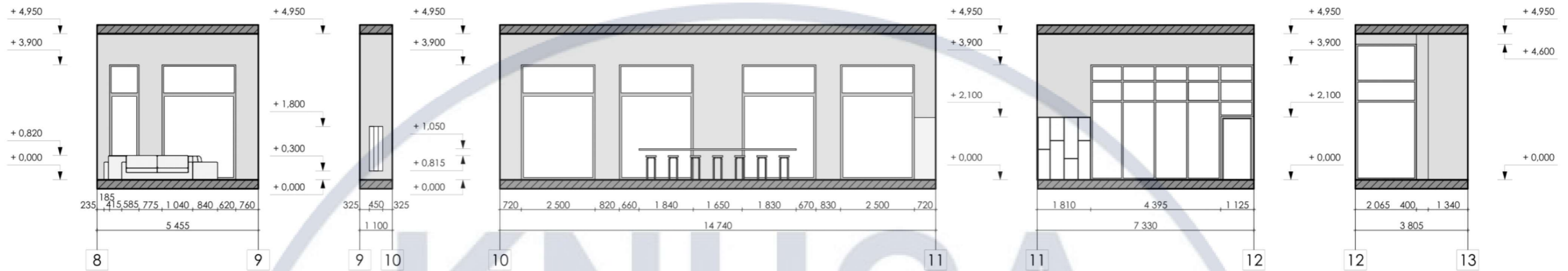







					КНУБА 022 Дизайн 2024 ДН-20-1				
					Дизайн інтер'єру шоуруму українських меблів нового покоління				
Зм.	Кільк.	Арк.	Недок.	Підпис	Дата				
Розробила	Бакалина В. В.					Інтер'єр шоуруму	Стадія	Аркуш	Аркушів
Керівник	Прокопов В. В.						Н	12	37
Н. контроль						План розгортки Розгортки стін 1-8 м 1:150	Архітектурний факультет		

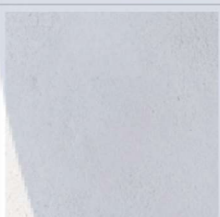

					КНУБА 022 Дизайн 2024 ДН-20-1				
					Дизайн інтер'єру шоуруму українських меблів нового покоління				
Зм.	Кільк.	Арк.	Недок.	Підпис	Дата				
Розробила	Бакалина В. В.					Інтер'єр шоуруму	Стадія	Аркуш	Аркушів
Керівник	Прокопов В. В.						Н	13	37
Н. контроль						Розгортки стін 8-19 м 1:150 19-1 м 1:150	Архітектурний факультет		

СПЕЦИФІКАЦІЯ ОЗДОБЛЮВАЛЬНИХ МАТЕРІАЛІВ

№	Текстура	Матеріал	Елемент інтер'єру
1		Бетонна стяжка	Підлога
2		Біла фарба	Підлога
3		Біла фарба	Стіна
4		Біла фарба	Стеля
5		Біла фарба	Стенди
6		Метал	Стінова панель

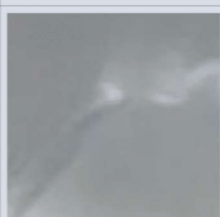
№	Текстура	Матеріал	Елемент інтер'єру
7		Тканина	Диван
8		Бетон	Стінова панель
9		Рожеве скло	Перегородка
10		Рожеве скло	Стелаж
11		МДФ	Стенд
12		Фарба під метал	Стенд

						КНУБА 022 Дизайн 2024 ДН-20-1			
						Дизайн інтер'єру шоуруму українських меблів нового покоління			
Зм.	Кільк.	Арк.	Недок.	Підпис	Дата				
Розробила	Бакалина В. В.					Інтер'єр шоуруму	Стадія	Аркуш	Аркушів
Керівник	Прокопов В. В.						Н	14	37
Н. контроль						Специфікація оздоблювальних матеріалів	Архітектурний факультет		

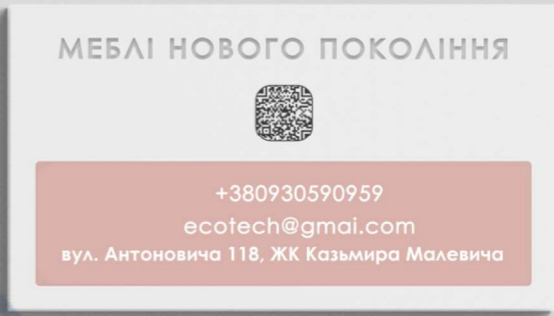
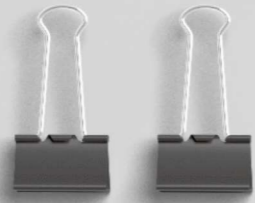





Ekološki
EKO
TEX

receptija



X

KNUJCA
DEPARTMENT
OF
DESIGN

www.knotex.com
EKO
TEX











KNUJCA
DEPARTMENT
DESIGN

ESPRESSO	2.00	2.1
KAKAO	1.80	2.5
KAKAO MIT		2.2
CHAI LATTI		1.4
EXTRA SAHNE		1.2
EXTRA SHOT		3.5
EXTRA/ SOJA		
HOT CHOCOLATE		3

стропюемо МО



KNUJCA
DEPARTMENT
OF
DESIGN

ESPRESSO	
KAKAO	2,00 2,10
KAKAO MIL	1,00 2,20
CHAI LATTE	2,50
EXTRA SAH MIL	1,40
EXTRA BIK IT	1,20
EXTRA SO DA	2,80
HOT CHOCOLATE	2,50

строрюємо момент





KNUCA
DEPARTMENT
OF
DESIGN

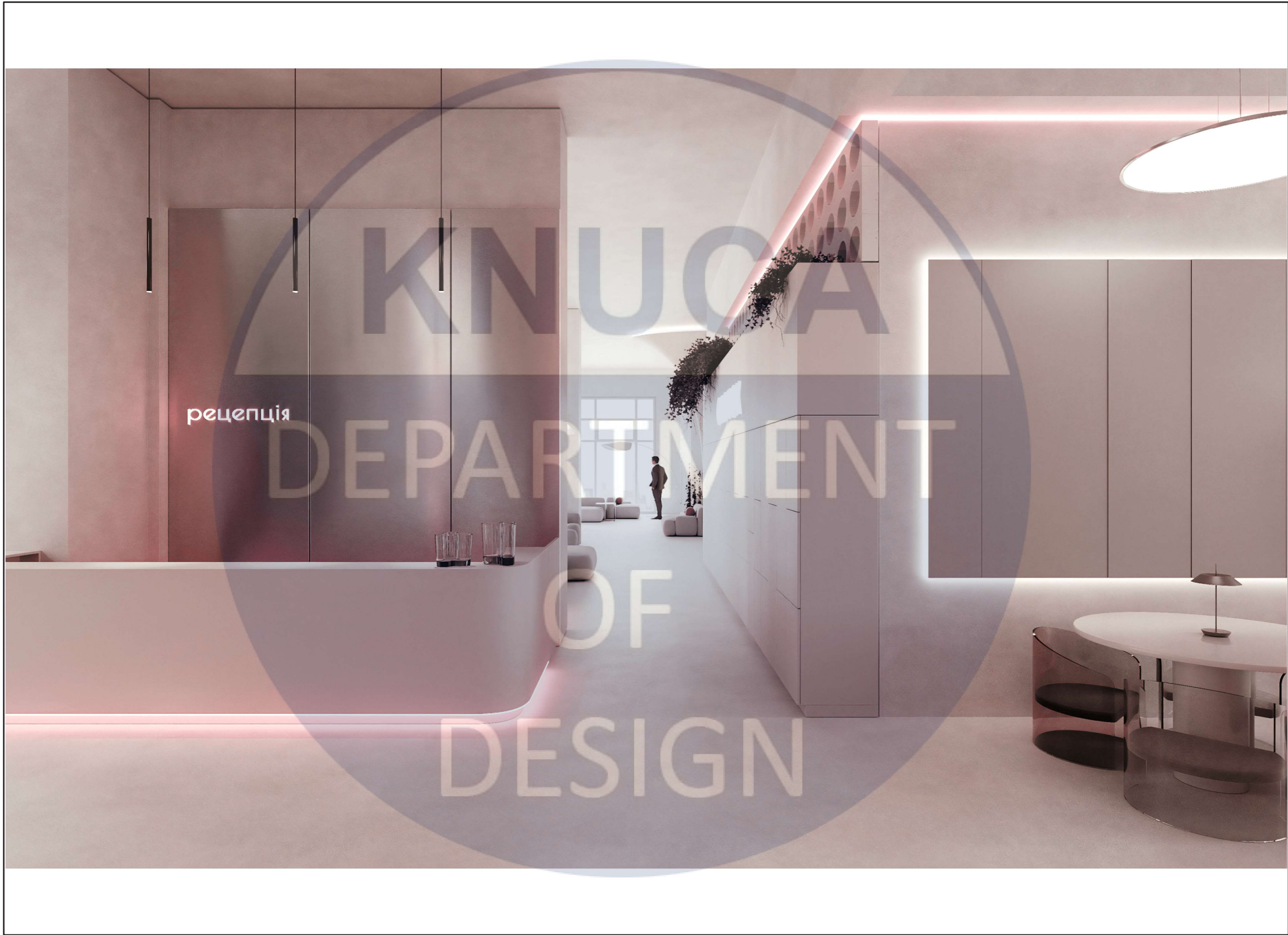

рецепція

KNUQA
DEPARTMENT
OF
DESIGN



ESPRESSO

КАКАО	2.00 2.10
КАКАО МІ	1.80 2.50
ЧАЙ ЛАТТЕ	2.20
EXTRA SAHNE	1.40
EXTRA SHOT	1.20
EXTRA/ SOJA	3.50
HOT CHOCOLATE	3.0

Створюємо моменти разом

DEPARTMENT

DESIGN







КНУСА

DEPARTMENT

РОЗРОБКА СТЕНДУ ДЛЯ МЕБЛІВ

OF

DESIGN

ПЛАН РОЗТАШУВАННЯ СТЕНДУ ДЛЯ МЕБЛІВ М 1:175

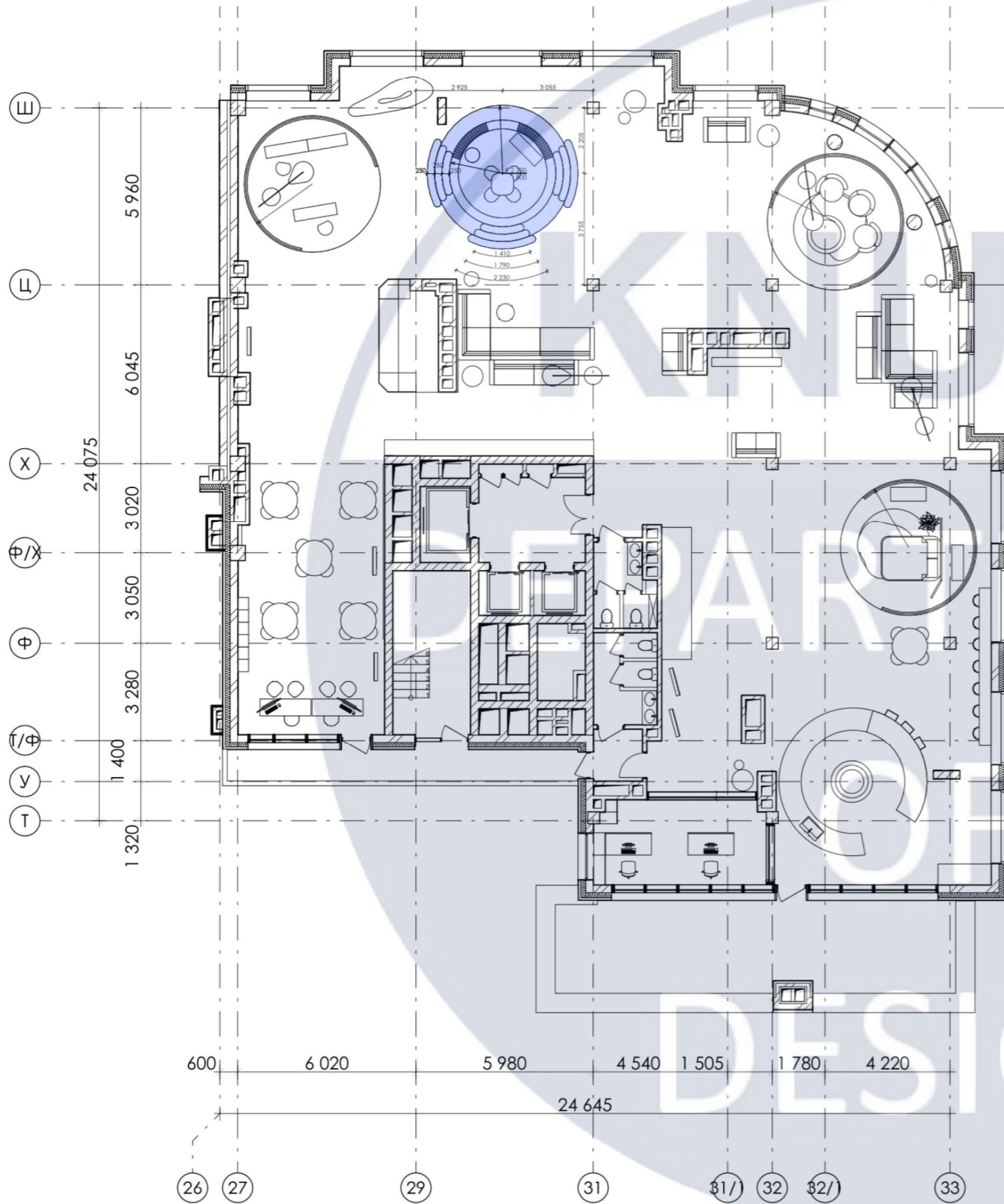

УМОВНІ ПОЗНАЧЕННЯ	
Вигляд	Найменування
	Позначення стенду
	Стенд

					КНУБА 022 Дизайн 2024 ДН-20-1				
					Дизайн інтер'єру шоуруму українських меблів нового покоління				
Зм.	Кільк.	Арк.	Недок.	Підпис	Дата	Розробка стенду	Стадія	Аркуш	Аркушів
Розробила		Бакалина В. В.				Розробка стенду	Н	32	37
Керівник		Прокопов В. В.							
Н. контроль						План розташування стенду для меблів Умовні позначення	Архітектурний факультет		

ВИД СПЕРЕДУ М 1:50

ВИД ЗБОКУ М 1:50

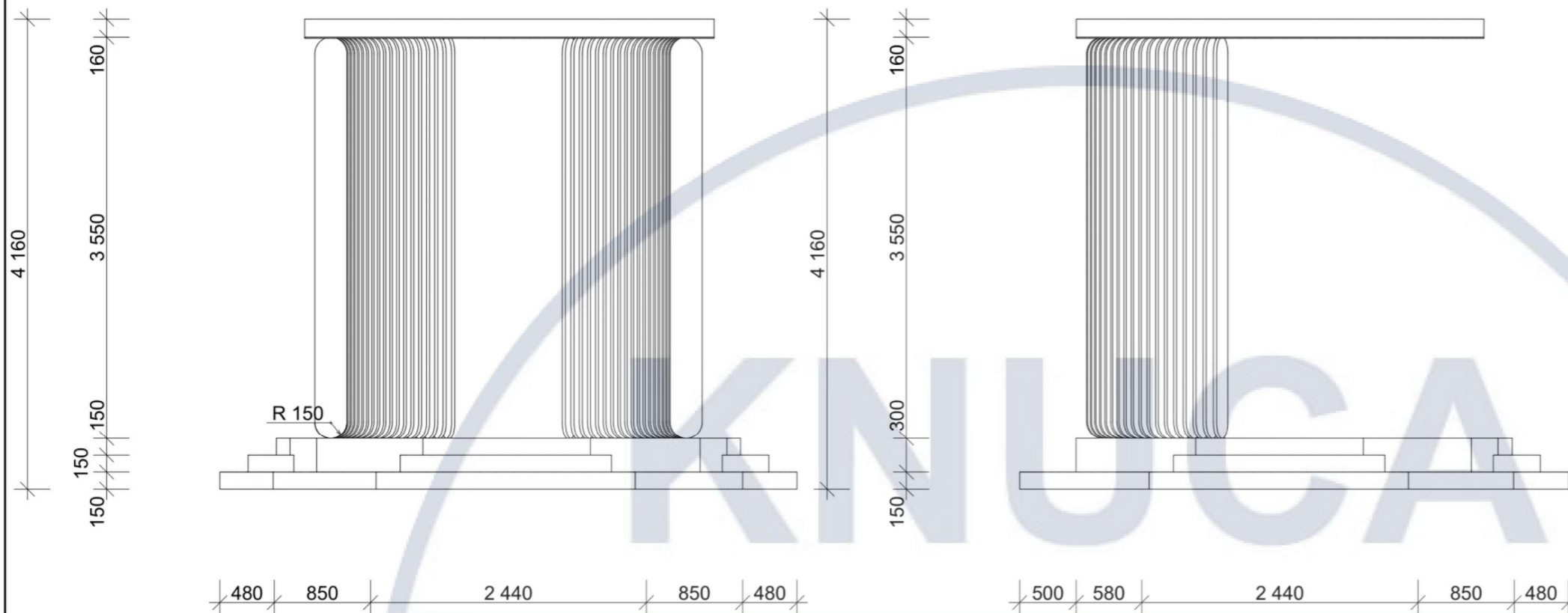

ВИНОСНІ НАДПИСИ М 1:5



ВИД ЗВЕРХУ М 1:50

ВУЗОЛ Г М 1:5

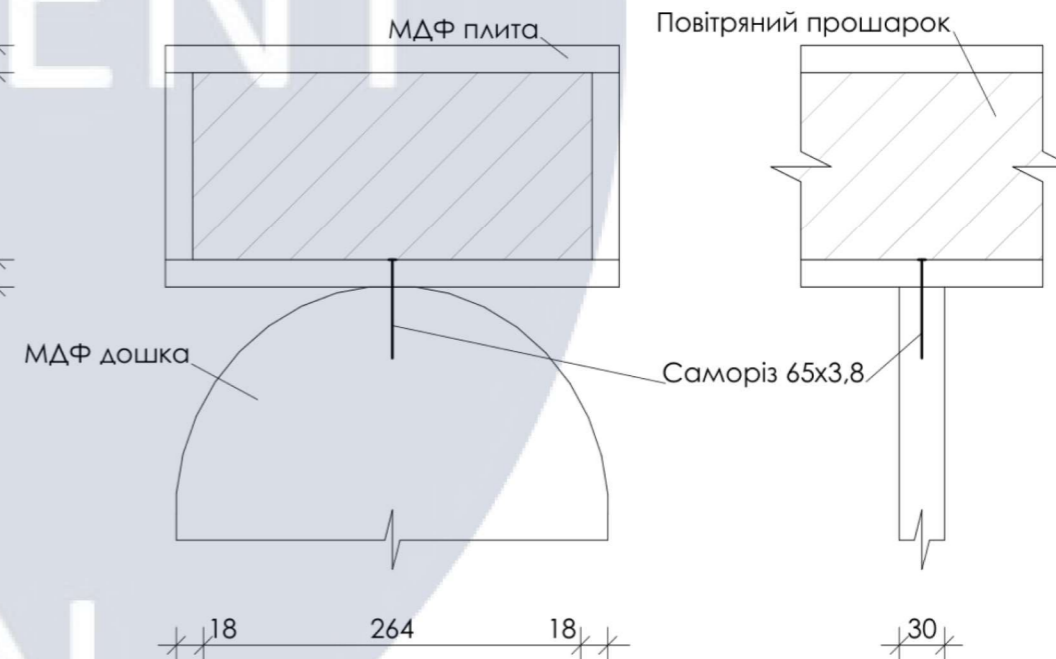
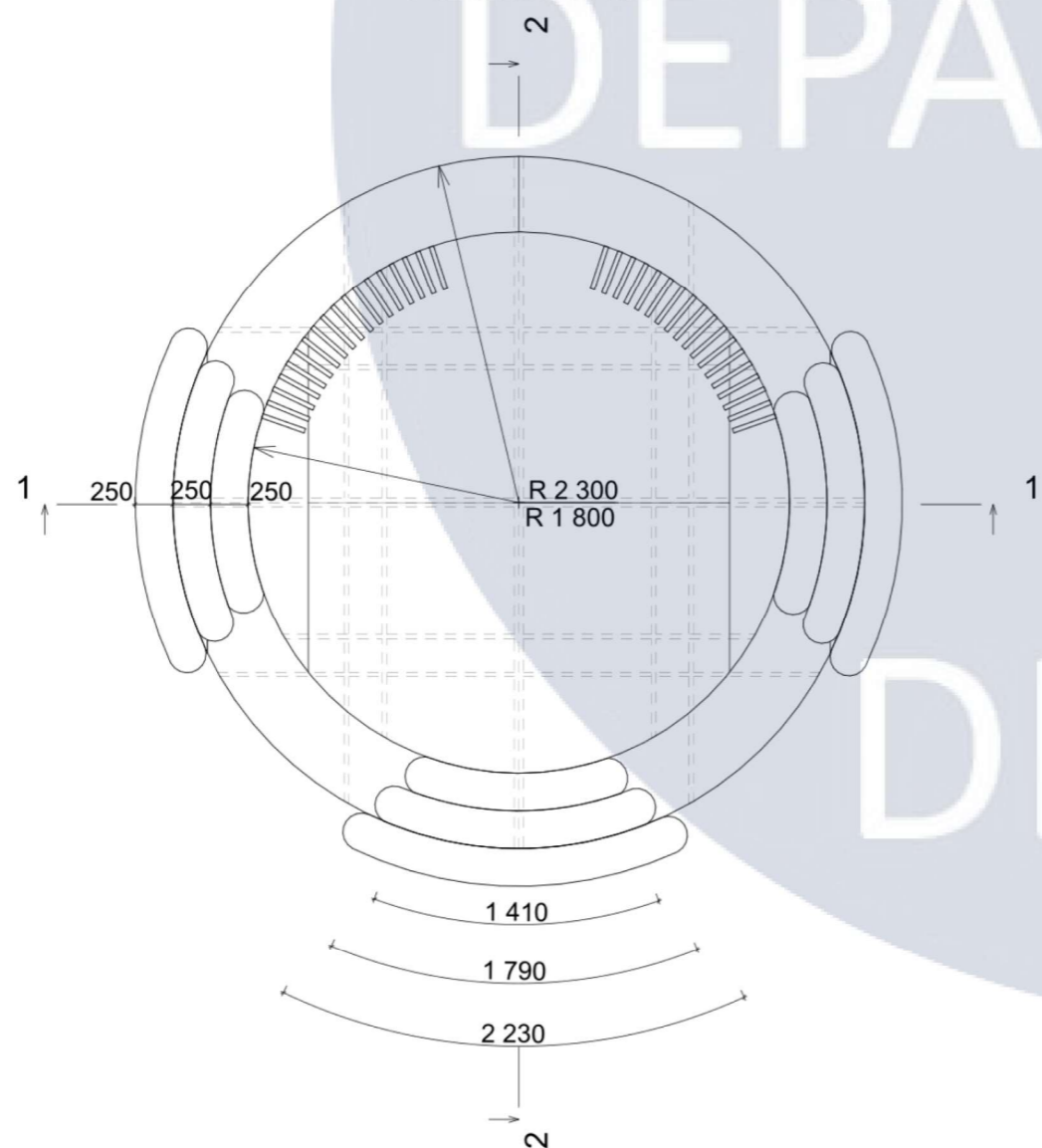

					КНУБА 022 Дизайн 2024 ДН-20-1				
					Дизайн інтер'єру шоуруму українських меблів нового покоління				
Зм.	Кільк.	Арк.	Недок.	Підпис	Дата				
Розробила		Бакалина В. В.				Розробка стенду	Стадія	Аркуш	Аркушів
Керівник		Прокопов В. В.					Н	33	37
Н. контроль						Вид спереду; Вид збоку; Вид зверху Вузол Г Виносні надписи	Архітектурний факультет		

РОЗРІЗ 1-1 М 1:50

РОЗРІЗ 2-2 М 1:50

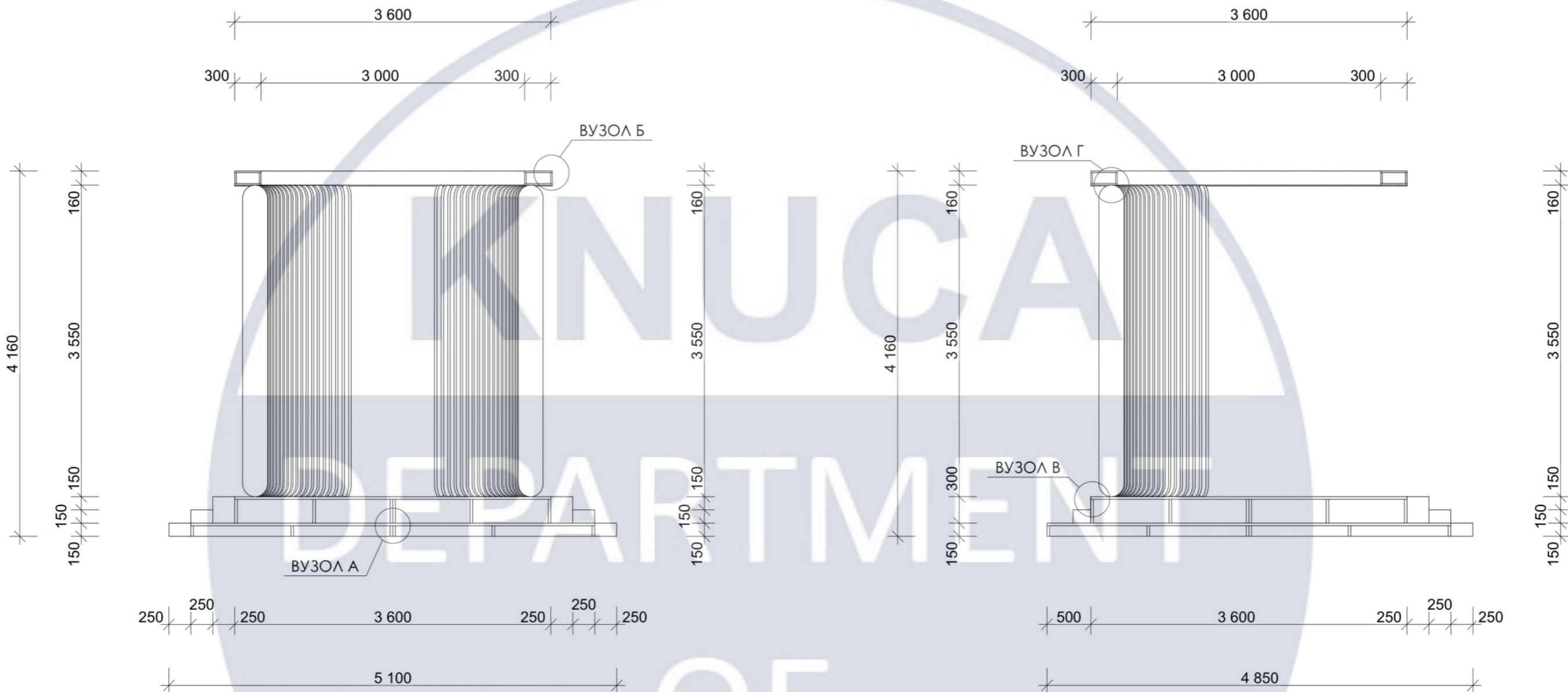

ВУЗОЛ А М 1:5

ВУЗОЛ Б М 1:5

ВУЗОЛ В М 1:5

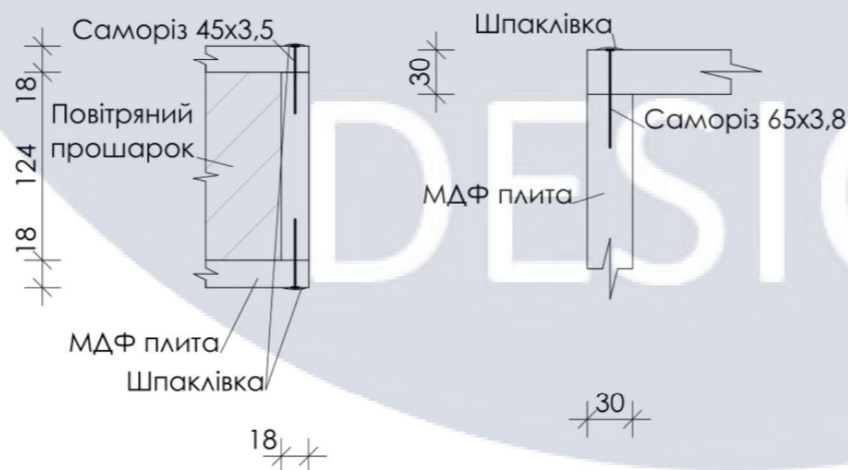
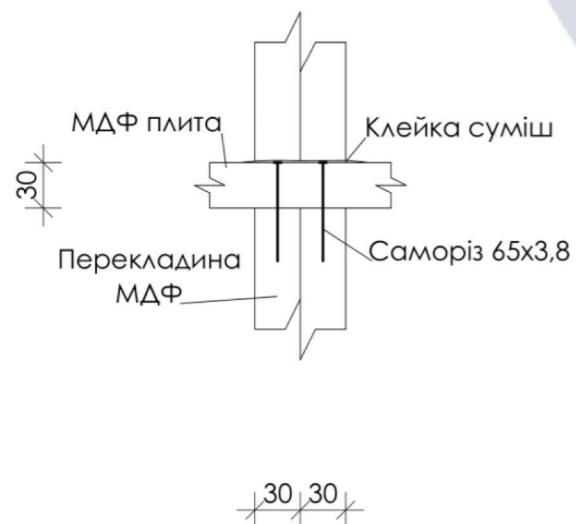

					КНУБА 022 Дизайн 2024 ДН-20-1				
					Дизайн інтер'єру шоуруму українських меблів нового покоління				
Зм.	Кільк.	Арк.	Недок.	Підпис	Дата				
Розробила	Бакалина В. В.					Розробка стенду	Стадія	Аркуш	Аркушів
Керівник	Прокопов В. В.						Н	34	37
Н. контроль						Розріз 1-1; Розріз 2-2 Вузол А; Вузол Б; Вузол В	Архітектурний факультет		

ЕРГОНОМІЧНИЙ РОЗРАХУНОК М 1:50

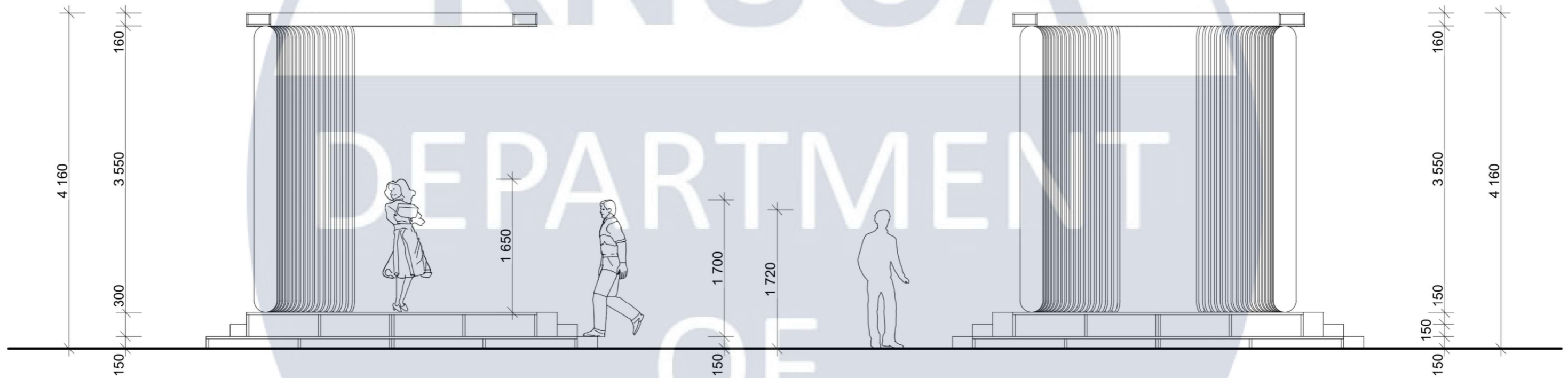

						КНУБА 022 Дизайн 2024 ДН-20-1			
						Дизайн інтер'єру шоуруму українських меблів нового покоління			
Зм.	Кільк.	Арк.	Недок.	Підпис	Дата				
Розробила	Бакалина В. В.					Розробка стенду	Стадія	Аркуш	Аркушів
Керівник	Прокопов В. В.						Н	35	37
Н. контроль						Ергономічний розрахунок	Архітектурний факультет		

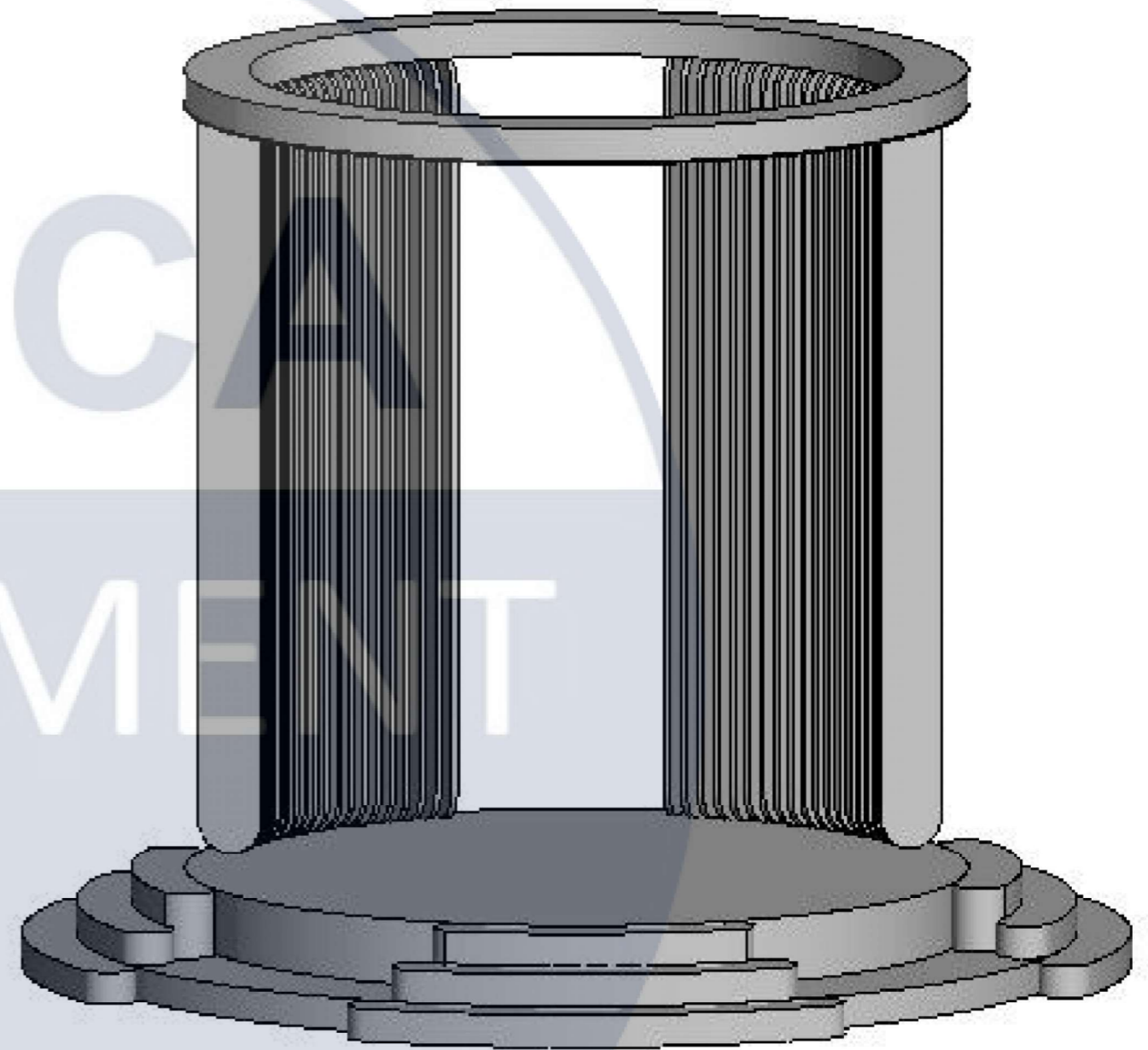
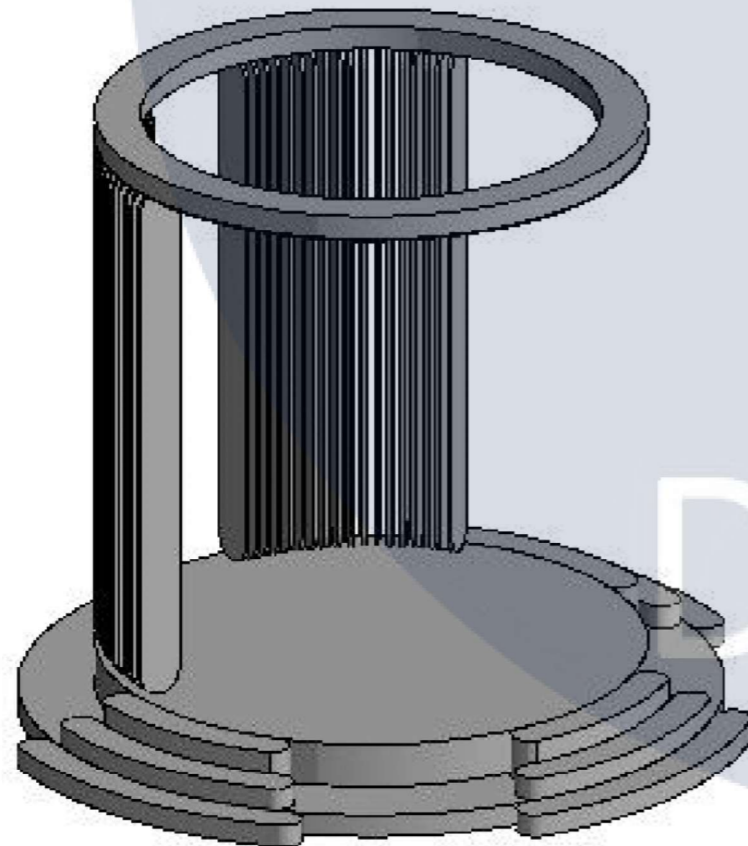
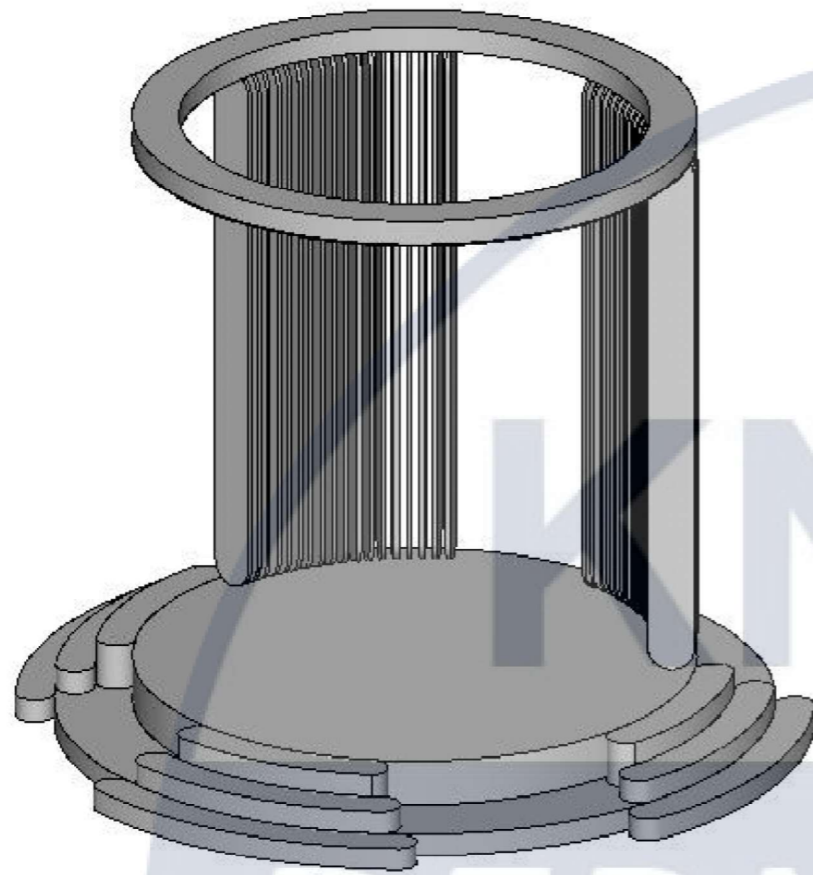

КНУБА
DEPARTMENT
OF
DESIGN

						КНУБА 022 Дизайн 2024 ДН-20-1			
						Дизайн інтер'єру шоуруму українських меблів нового покоління			
Зм.	Кільк.	Арк.	Недок.	Підпис	Дата		Стадія	Аркуш	Аркушів
Розробила		Бакалина В. В.				Розробка стенду	Н	36	37
Керівник		Прокопов В. В.							
Н. контроль						АксонOMETричне зображення стенду	Архітектурний факультет		

