

**АТЕСТАЦІЙНА ВИПУСКНА РОБОТА  
НА ЗДОБУТТЯ ОСВІТНЬОГО СТУПЕНЯ  
БАКАЛАВР АРХІТЕКТУРИ**

на тему:

**«ТУРИСТИЧНО-ІНФОРМАЦІЙНИЙ ЦЕНТР В М. ХЕРСОН»**

загальним обсягом 11 аркушів формату А1, пояснювальна записка 55с.

Виконала: студентка групи АРХ 41-А  
191 «Архітектура та містобудування»,  
(шифр і назва спеціальності)

**Сергієнко Дар'я Сергіївна**  
(призвіще, ім'я, по батькові)

**Керівник: доц. Третяк Максим Едуардович**  
(наук.ступінь, посада, призвіще, ім'я, по батькові)

Київ – 2023р.



# АНАЛІЗ ДІЛЯНКИ



НЕЗРУЧНА ТРАНСПОРТНА РОЗВ'ЯЗКА

БУДІВЛЯ ЗАЗНАЛА ЗНАЧНИХ  
РУЙНУВАНЬ ВНАСЛІДОК РОСІЙСЬКОГО  
ВТОРГЕННЯ

НЕЗРУЧНІ ПІШОХІДНІ ШЛЯХИ

## СИЛЬНІ СТОРОНИ

- важлива точка для містян
- широкий доступ до набережної
- гарний вид на річку і інший берег
- піша доступність від центру міста

## СЛАБКІ СТОРОНИ

- з обох боків затиснута промзоною порту
- відсутній прямий доступ до води
- не зручна транспортна розв'язка
- відсутність попиту у містян

## ПОТЕНЦІАЛ

- прогулянково-туристичний потенціал
- зручний доступ, пріоритет пішохода
- зміна функції
- комплексний підхід
- зменшити промислову зону

# МІСТОБУДІВНЕ РІШЕННЯ

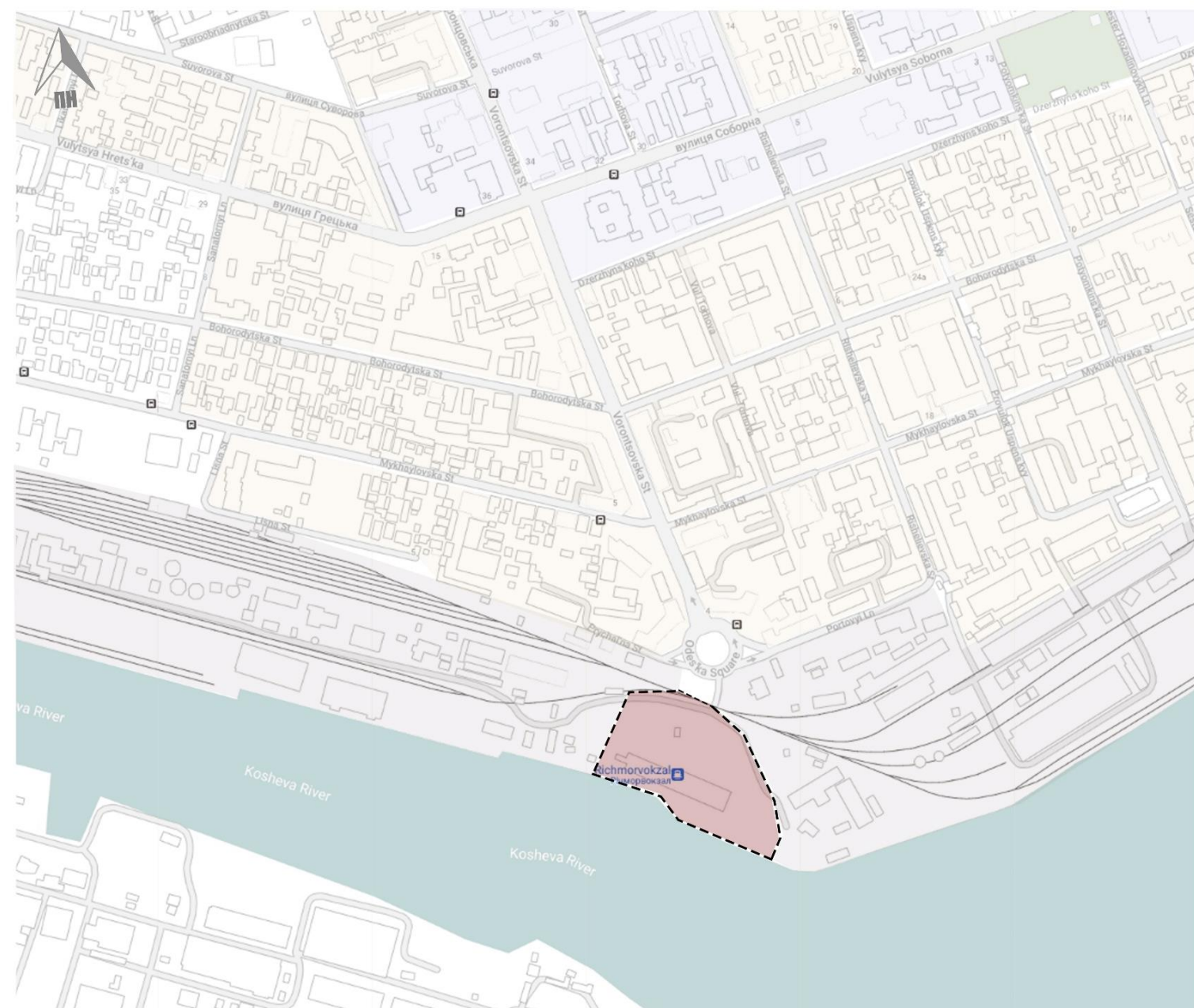

## УМОВНІ ПОЗНАЧЕННЯ ДО СИТУАЦІЙНОГО ПЛАНУ:

- МЕЖІ ДІЛЯНКИ ЗАБУДОВИ
- ДІЛЯНКА ЗАБУДОВИ
- РІЧКА
- ОЗЕЛЕНЕННЯ
- ДОРОЖНІ ШЛЯХИ
- ПРОМИСЛОВА ЗОНА
- ЖИТЛОВА ЗАБУДОВА
- ГРОМАДСЬКА ЗАБУДОВА
- ЗУПИНКИ ГРОМАДСЬКОГО ТРАНСПОРТУ

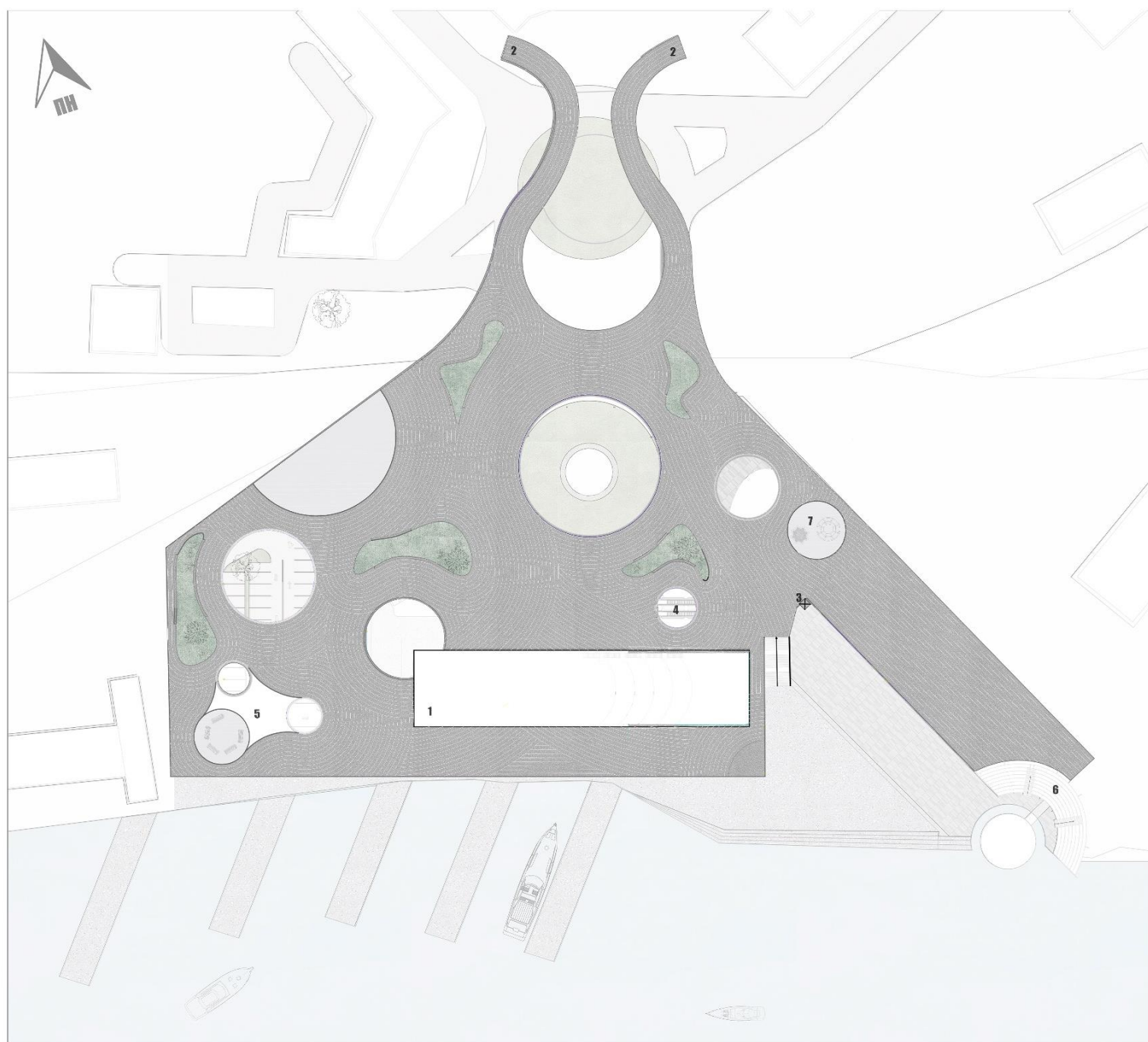

## ЕКСПЛІКАЦІЯ ДО 2 РІВНЯ ГЕНЕРАЛЬНОГО ПЛАНУ:

- 1- БУДІВЛЯ
- 2- ПІДЙОМ НА 2 РІВЕНЬ
- 3- ЛІФТ
- 4- ЕСКАЛАТОРИ
- 5- ЗОНА ТИХОГО ВІДПОЧИНКУ
- 6- АМФІТЕАТР

## УМОВНІ ПОЗНАЧЕННЯ ДО 2 РІВНЯ ГЕНЕРАЛЬНОГО ПЛАНУ:

- МОЩЕННЯ
- ОЗЕЛЕНЕННЯ
- РІЧКА
- ДЕРЕВА



## ЕКСПЛІКАЦІЯ ДО 1 РІВНЯ ГЕНЕРАЛЬНОГО ПЛАНУ:

- 1- БУДІВЛЯ
- 2- АВТОБУСНА СТАНЦІЯ
- 3- ПАРКОВКА
- 4- ВУЛИЧНИЙ МАРКЕТ
- 5- МУЗЕЙ
- 6- АМФІТЕАТР
- 7- СЦЕНА
- 8- ЕСКАЛАТОРИ
- 9- МІСЦЯ ВІДПОЧИНКУ
- 10- ВИХІД НА ПІРСИ
- 11- МІСЦЯ ДЛЯ СИДІННЯ
- 12- ФОНТАН

## УМОВНІ ПОЗНАЧЕННЯ ДО 2 РІВНЯ ГЕНЕРАЛЬНОГО ПЛАНУ:

- МОЩЕННЯ
- ОЗЕЛЕНЕННЯ
- РІЧКА
- МОЩЕННЯ
- ПОКРИТТЯ СЦЕНИ
- ДЕРЕВА
- АВТОМОБІЛЬНІ ДОРОГИ



# ФОРМОВОРЕННЯ

1 ЕЛЕМЕНТ

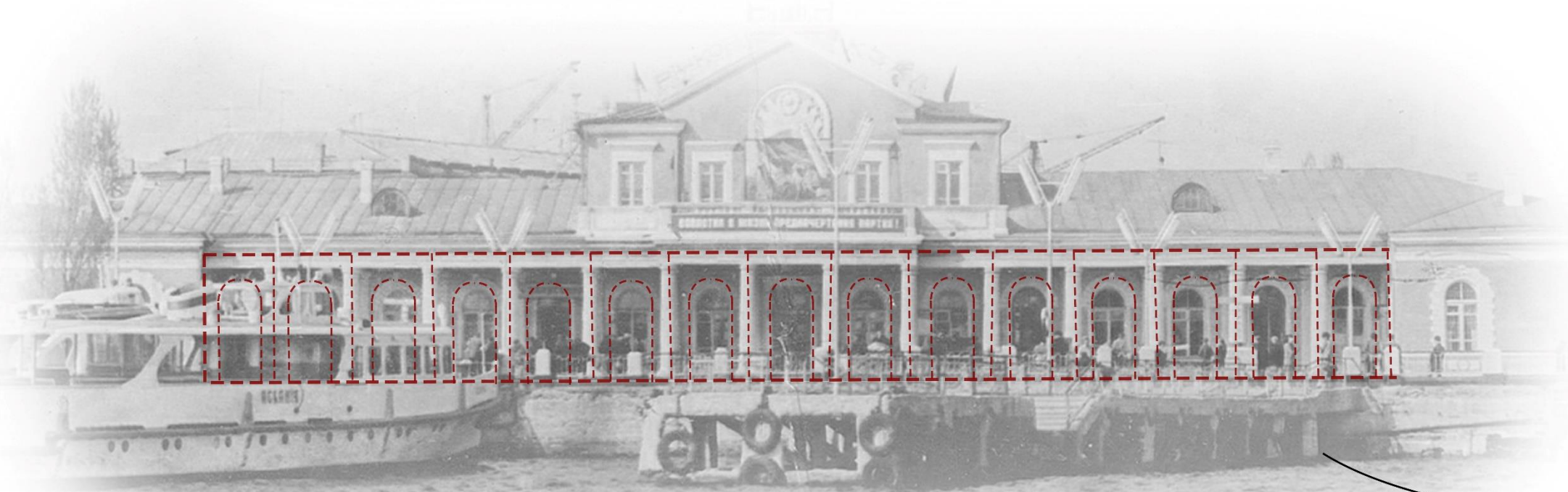

будівля неокласична

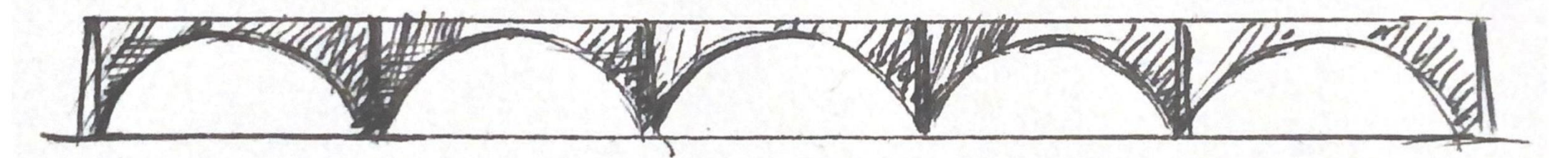
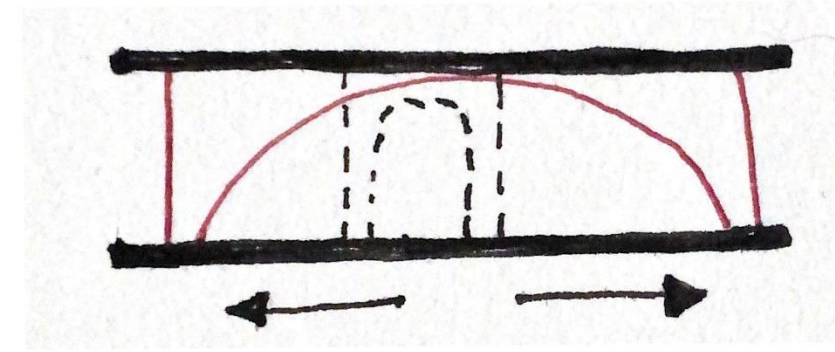
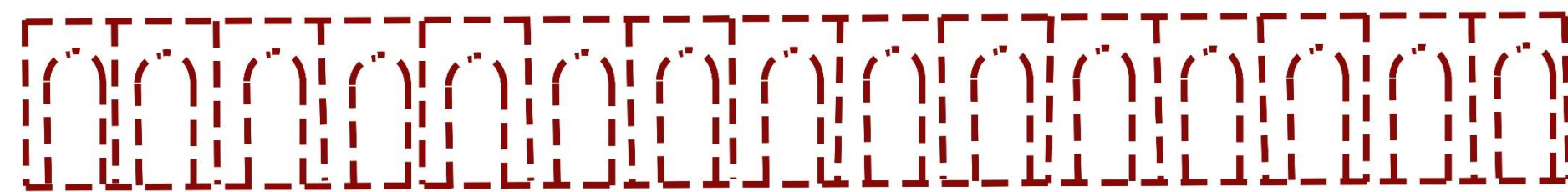

2 ЕЛЕМЕНТ

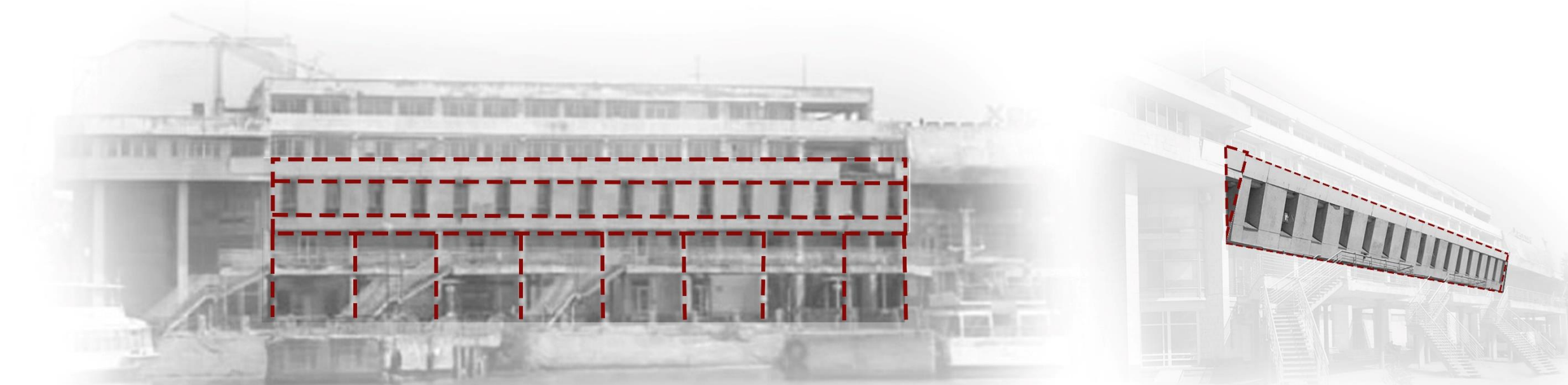

будівля модерністична

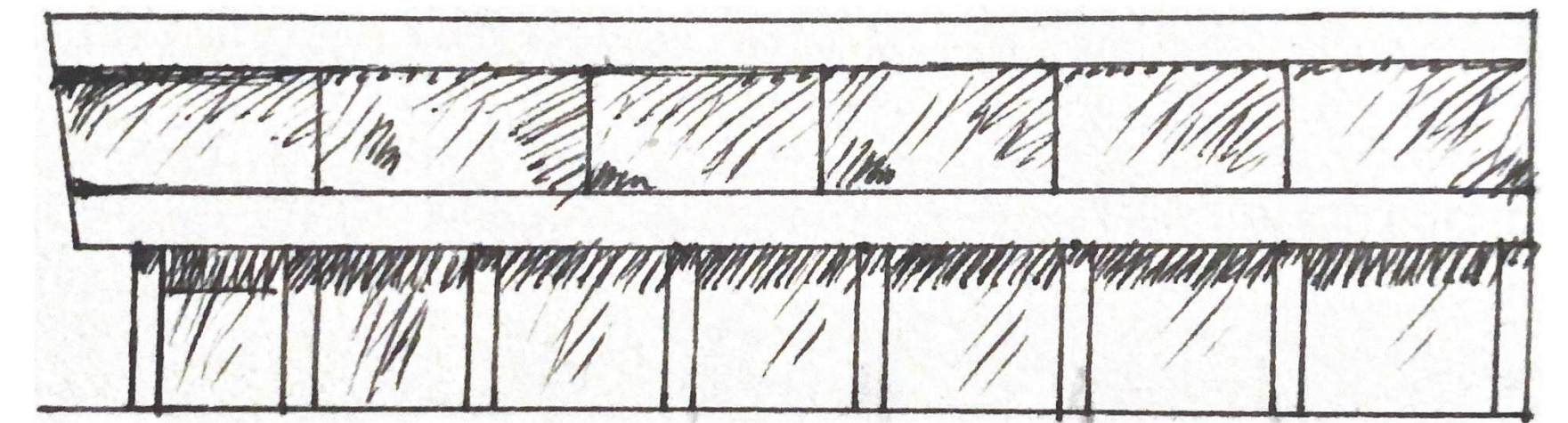
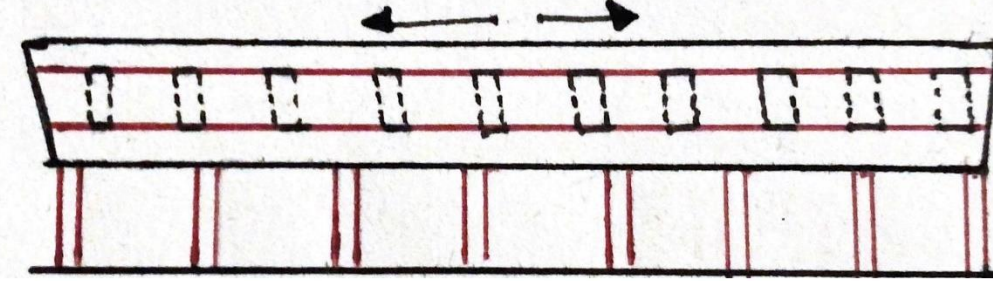
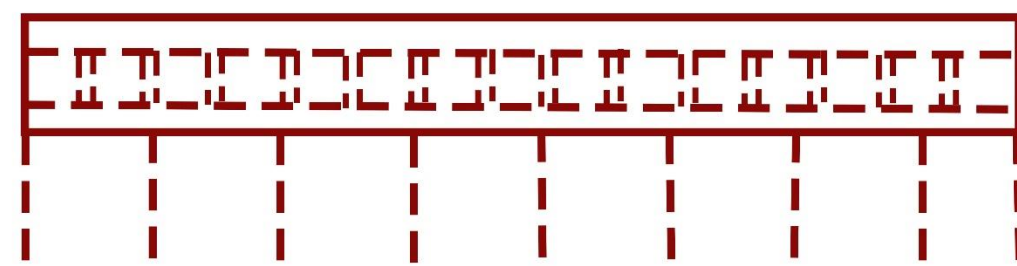

ЗАГАЛЬНИЙ ОБРАЗ

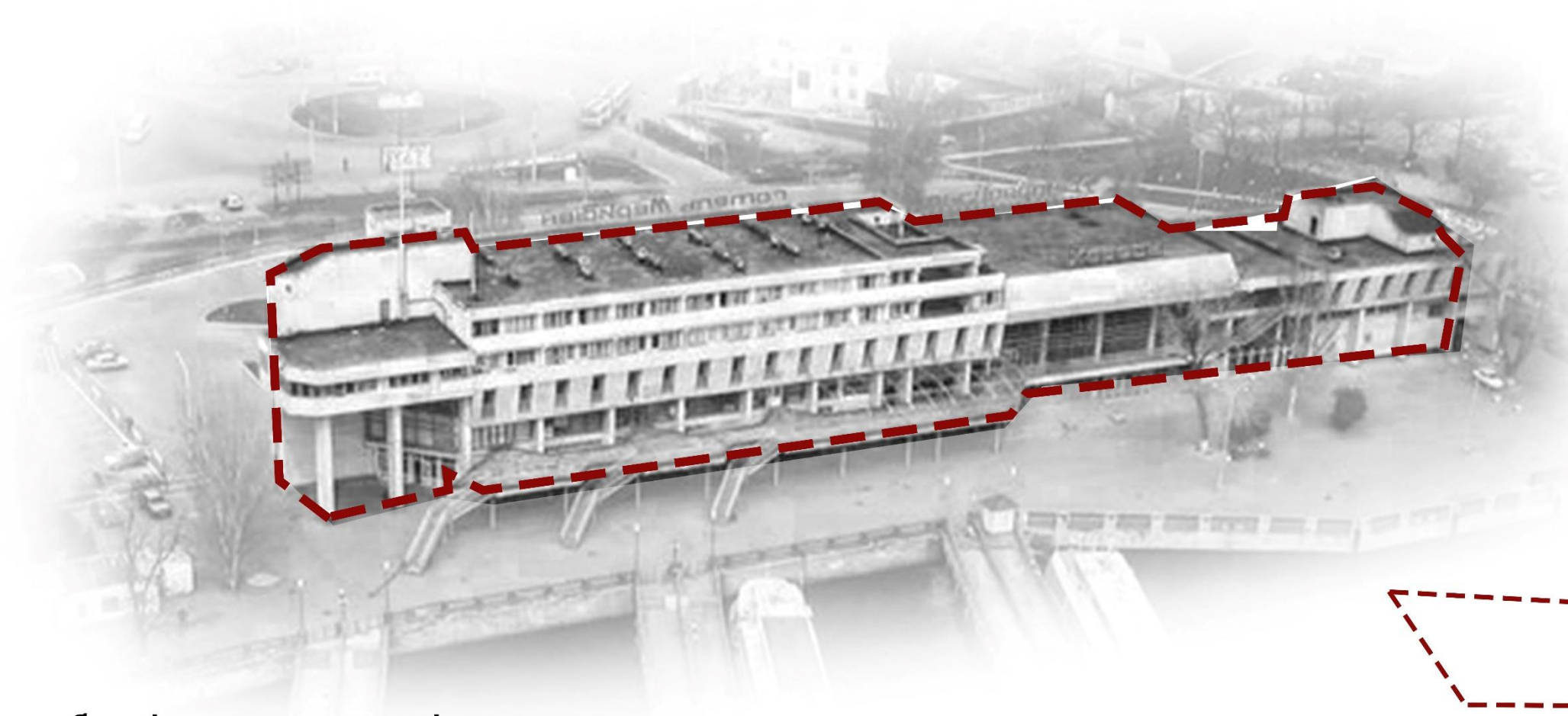

будівля модерністична

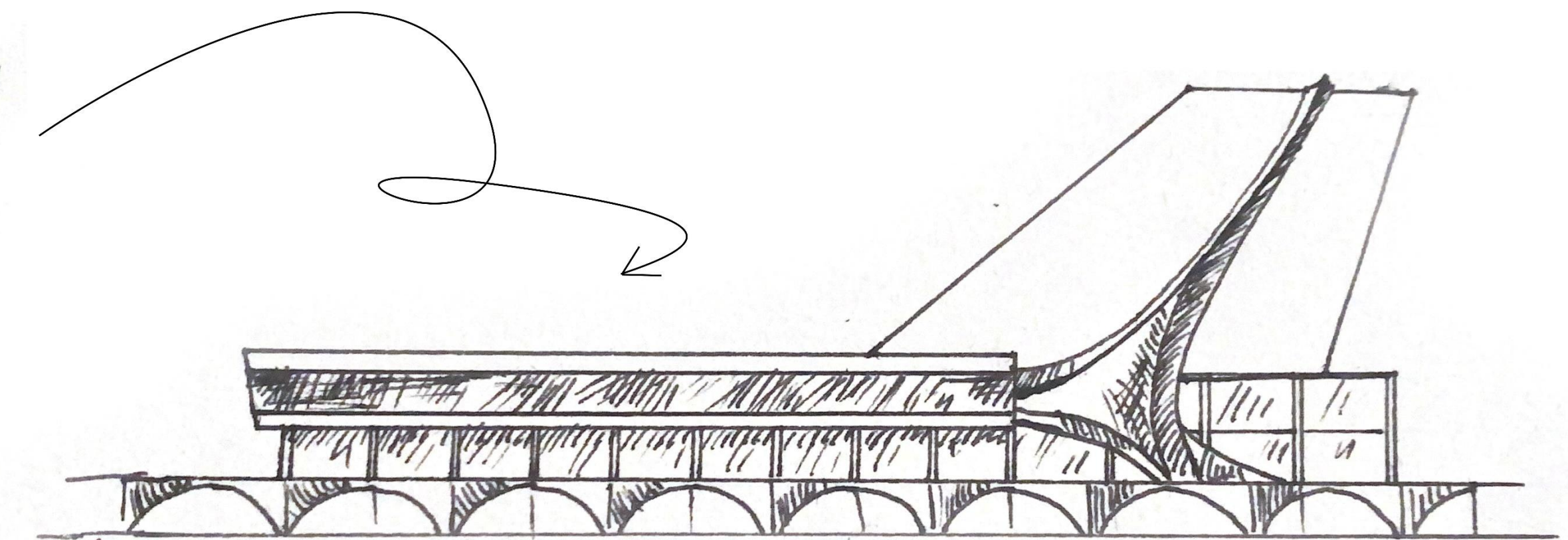
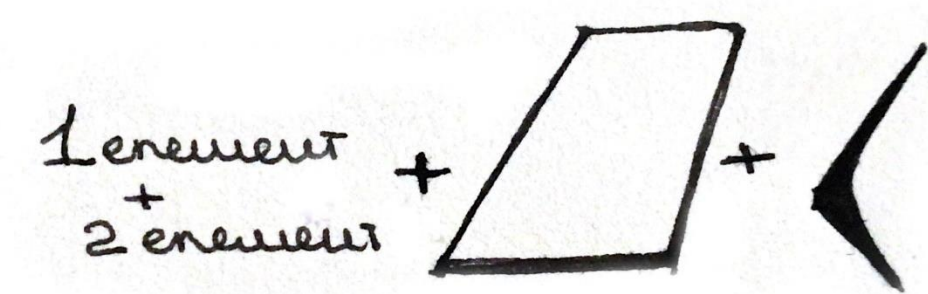
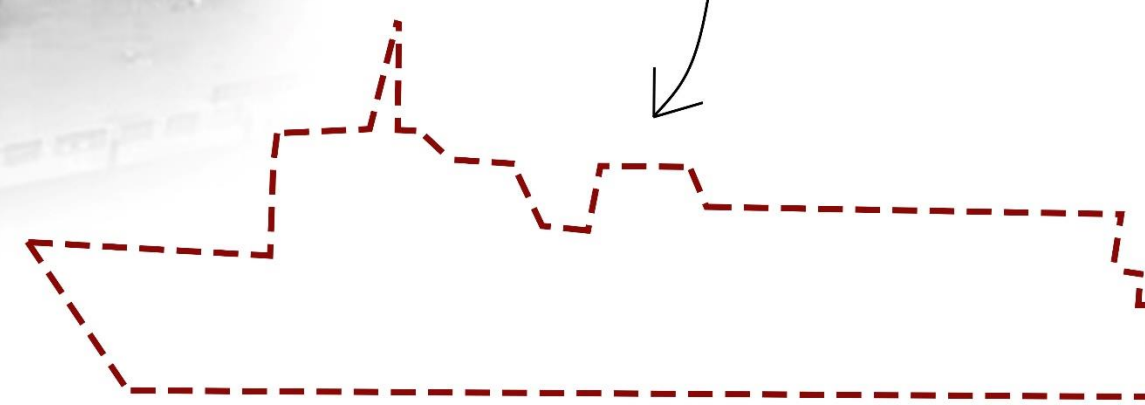

# ПЛАНИ ПОВЕРХІВ

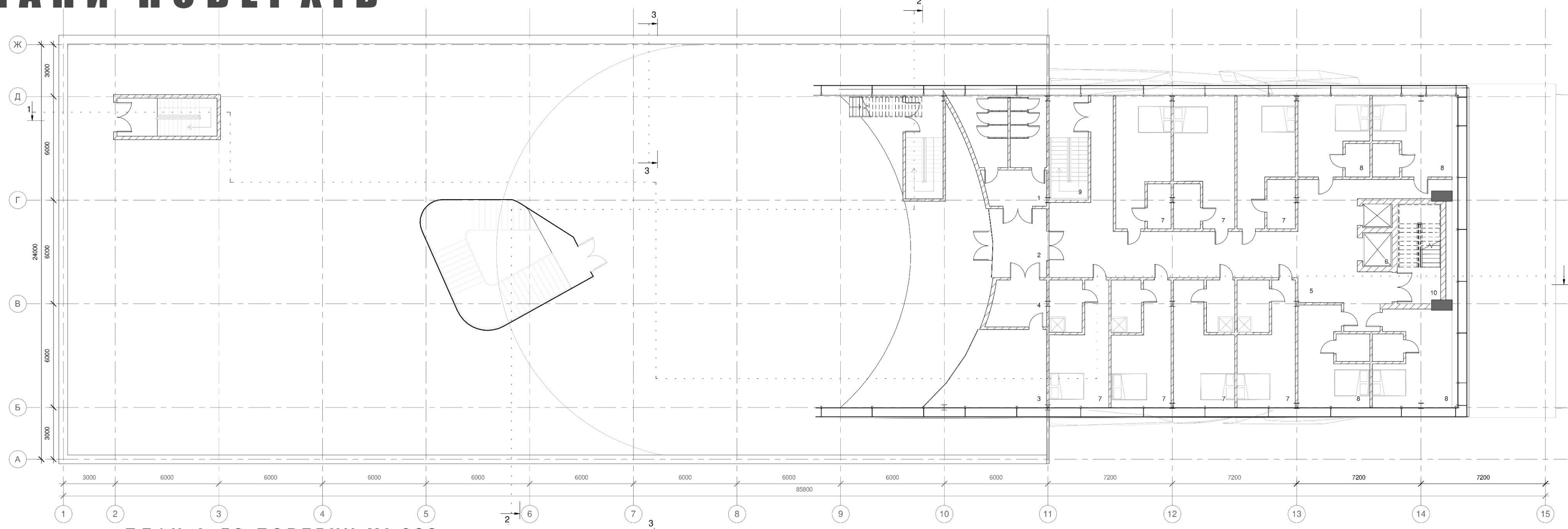

### Експлікація приміщень 4-го поверху:

1. Туалет	28 м <sup>2</sup>
2. Тамбур	12 м <sup>2</sup>
3. Бар	24 м <sup>2</sup>
4. Приміщення допоміжне	9 м <sup>2</sup>
5. Хол	90 м <sup>2</sup>
6. Ліфтова шахта	7 м <sup>2</sup>
7. Готельний номер тип1	24 м <sup>2</sup>
8. Готельний номер 2 тип	18 м <sup>2</sup>
9. Сходова клітина	14 м <sup>2</sup>
10. Сходова клітина з тамбуром	18 м <sup>2</sup>

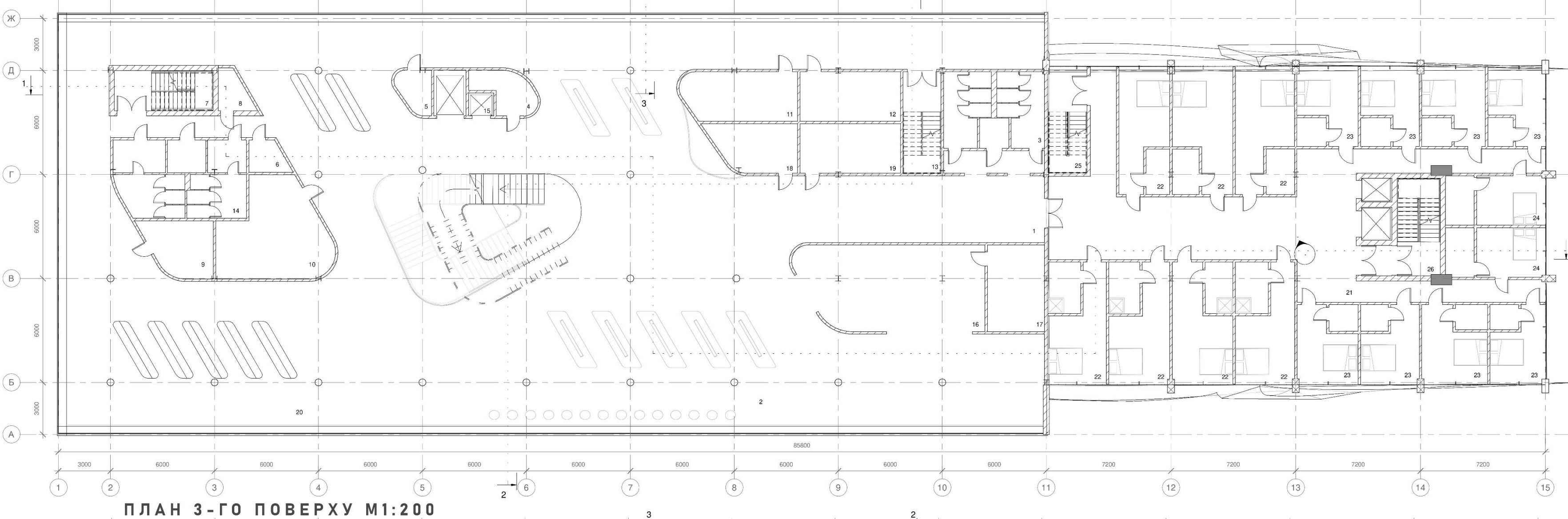

### Експлікація приміщень 3-го поверху:

1. Хол	330 м <sup>2</sup>	15. Ліфтова шахта	7 м <sup>2</sup>
2. Зона відпочинку	492 м <sup>2</sup>	26. Магазин	52 м <sup>2</sup>
3. Туалет	34 м <sup>2</sup>	27. Склад магазину	16 м <sup>2</sup>
4. Склад інвентарю	7 м <sup>2</sup>	28. Приміщення	13 м <sup>2</sup>
5. Склад інвентарю	4 м <sup>2</sup>	29. Приміщення	92 м <sup>2</sup>
6. Кімната матері та дитини	4 м <sup>2</sup>	30. Зона відпочинку	17 м <sup>2</sup>
7. Сходова клітина	13 м <sup>2</sup>	31. Хол	126 м <sup>2</sup>
8. Господарське приміщення	4 м <sup>2</sup>	32. Готельний номер тип1	24 м <sup>2</sup>
9. Медичний кабінет	12 м <sup>2</sup>	33. Готельний номер 2 тип	18 м <sup>2</sup>
10. Склад	31 м <sup>2</sup>	34. Готельний номер 3 тип	18 м <sup>2</sup>
11. Офіс	18 м <sup>2</sup>	35. Сходова клітина	14 м <sup>2</sup>
12. Офіс	17 м <sup>2</sup>	36. Сходова клітина з тамбуром	18 м <sup>2</sup>
13. Сходова клітина	13 м <sup>2</sup>		
14. Туалет	34 м <sup>2</sup>		

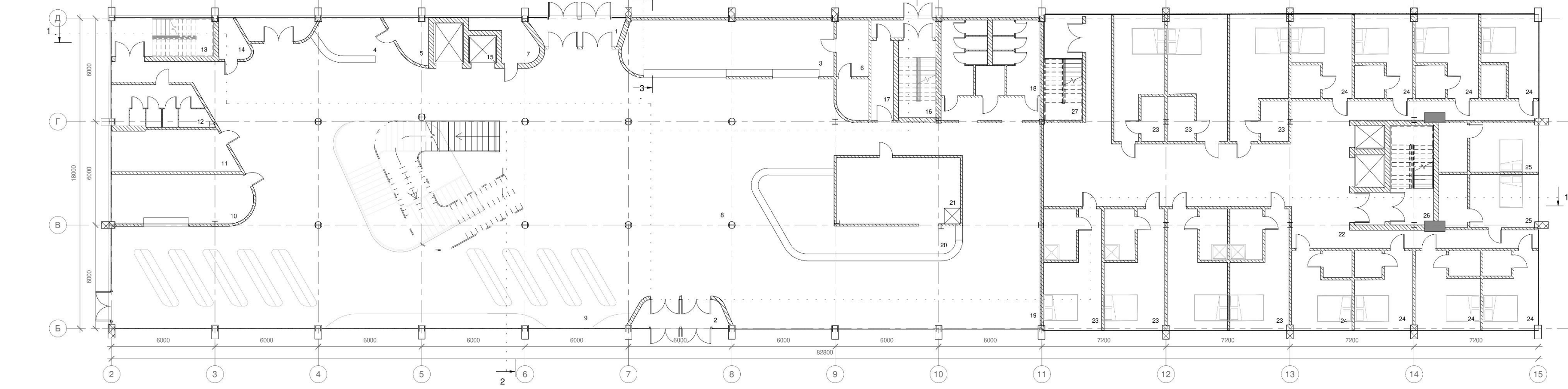

### Експлікація приміщень 2-го поверху:

1. Тамбур	8 м <sup>2</sup>	17. Коридор	6 м <sup>2</sup>
2. Тамбур	8 м <sup>2</sup>	18. Туалет	33 м <sup>2</sup>
3. Каса	40 м <sup>2</sup>	19. Зона харчування	86 м <sup>2</sup>
4. Стька інформації	11 м <sup>2</sup>	20. Бар	35 м <sup>2</sup>
5. Кабінет працівника	5 м <sup>2</sup>	21. Доготівня	28 м <sup>2</sup>
6. Кімната працівників	10 м <sup>2</sup>	22. Хол	126 м <sup>2</sup>
7. Склад	6 м <sup>2</sup>	23. Готельний номер тип1	24 м <sup>2</sup>
8. Хол	343 м <sup>2</sup>	24. Готельний номер 2 тип	18 м <sup>2</sup>
9. Зона відпочинку	167 м <sup>2</sup>	25. Готельний номер 3 тип	18 м <sup>2</sup>
10. Камери схову	23 м <sup>2</sup>	26. Сходова клітина	14 м <sup>2</sup>
11. Медичний кабінет	17 м <sup>2</sup>	27. Сходова клітина з тамбуром	18 м <sup>2</sup>
12. Туалет	12 м <sup>2</sup>		
13. Сходова клітина	14 м <sup>2</sup>		
14. Господарське приміщення	3 м <sup>2</sup>		
15. Ліфтова шахта	7 м <sup>2</sup>		
16. Сходова клітина з тамбуром	15 м <sup>2</sup>		

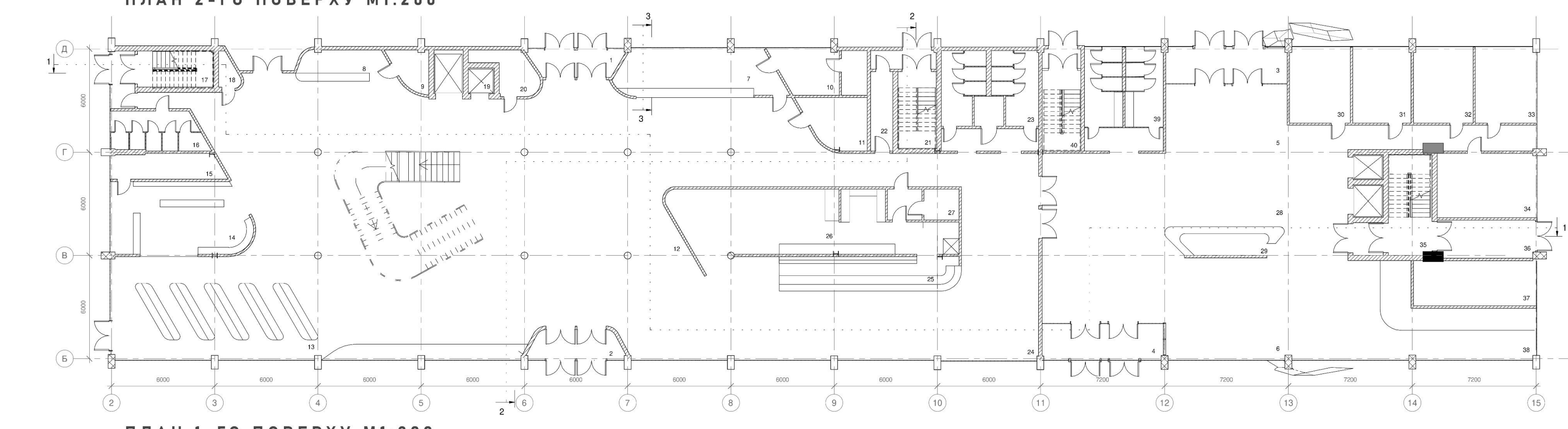

### Експлікація приміщень 1-го поверху:

1. Тамбур	8 м <sup>2</sup>	21. Сходова клітина з тамбуром	15 м <sup>2</sup>
2. Тамбур	8 м <sup>2</sup>	22. Коридор	6 м <sup>2</sup>
3. Тамбур	15 м <sup>2</sup>	23. Туалет	33 м <sup>2</sup>
4. Тамбур	15 м <sup>2</sup>	24. Зона харчування	89 м <sup>2</sup>
5. Фойє	28 м <sup>2</sup>	25. Бар	21 м <sup>2</sup>
6. Фойє	28 м <sup>2</sup>	26. Кухня	54 м <sup>2</sup>
7. Каса	26 м <sup>2</sup>	27. Допоміжні приміщення	8 м <sup>2</sup>
8. Стька інформації	10 м <sup>2</sup>	28. Хол	140 м <sup>2</sup>
9. Кабінет працівника	5 м <sup>2</sup>	29. Рецепція	11 м <sup>2</sup>
10. Кімната працівників	13 м <sup>2</sup>	30. Кабінет директора	16 м <sup>2</sup>
11. Склад	10 м <sup>2</sup>	31. Кабінет бухгалтера	15 м <sup>2</sup>
12. Хол	447 м <sup>2</sup>	32. Кабінет зам	15 м <sup>2</sup>
13. Зона відпочинку	98 м <sup>2</sup>	33. Кабінет медичний	16 м <sup>2</sup>
14. Магазин	34 м <sup>2</sup>	34. Конференц-зала	22 м <sup>2</sup>
15. Склад магазину	9 м <sup>2</sup>	35. Сходова клітина з тамбуром	18 м <sup>2</sup>
16. Туалет	12 м <sup>2</sup>	36. Коридор	13 м <sup>2</sup>
17. Сходова клітина з тамбуром	14 м <sup>2</sup>	37. Доготувальне приміщення	19 м <sup>2</sup>
18. Господарське приміщення	2 м <sup>2</sup>	38. Посадочні місця кафе	63 м <sup>2</sup>
19. Ліфтова шахта	7 м <sup>2</sup>	39. Туалет	28 м <sup>2</sup>
20. Склад інвентаря		40. Сходова клітина з тамбуром	14 м <sup>2</sup>

# ПЛАНИ ПОВЕРХІВ

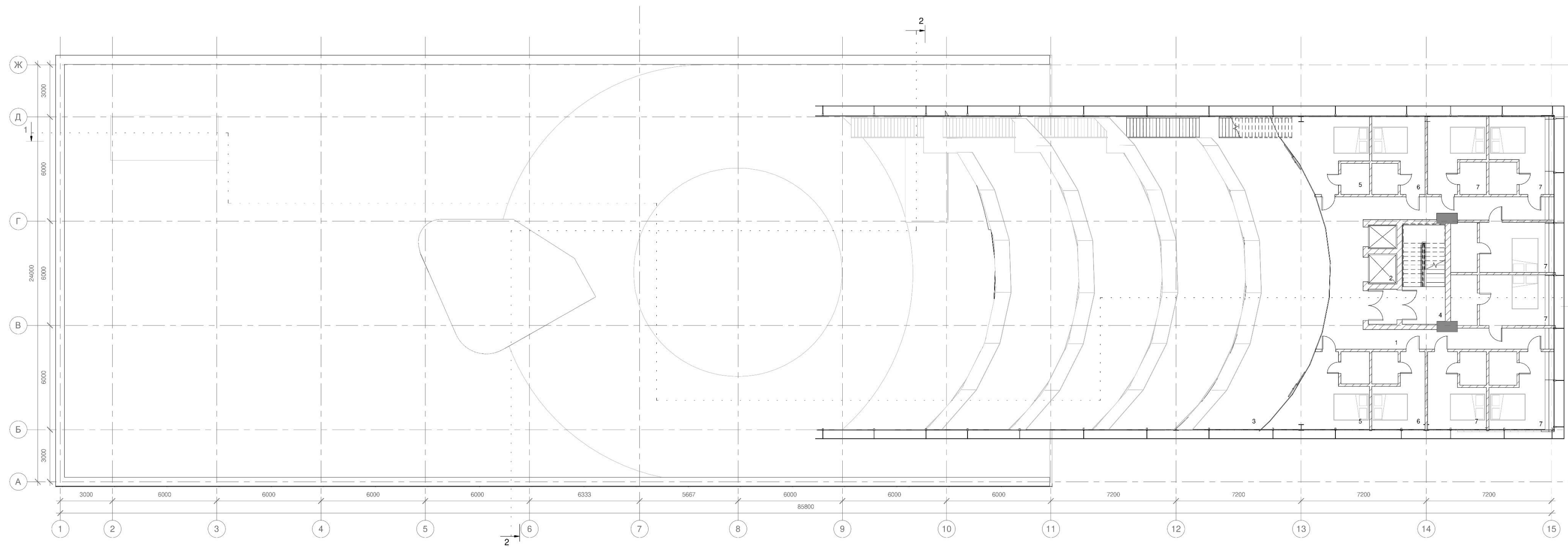

ПЛАН 8-ГО ПОВЕРХУ М1:200

Експлікація приміщень 8-го поверху:

1. Хол	52 м <sup>2</sup>
2. Ліфтова шахта	7 м <sup>2</sup>
3. Тераса	85 м <sup>2</sup>
4. Сходова клітина з тамбуром	18 м <sup>2</sup>
5. Готельний номер тип14	20 м <sup>2</sup>
6. Готельний номер 13тип	15 м <sup>2</sup>
7. Готельний номер 5тип	16 м <sup>2</sup>

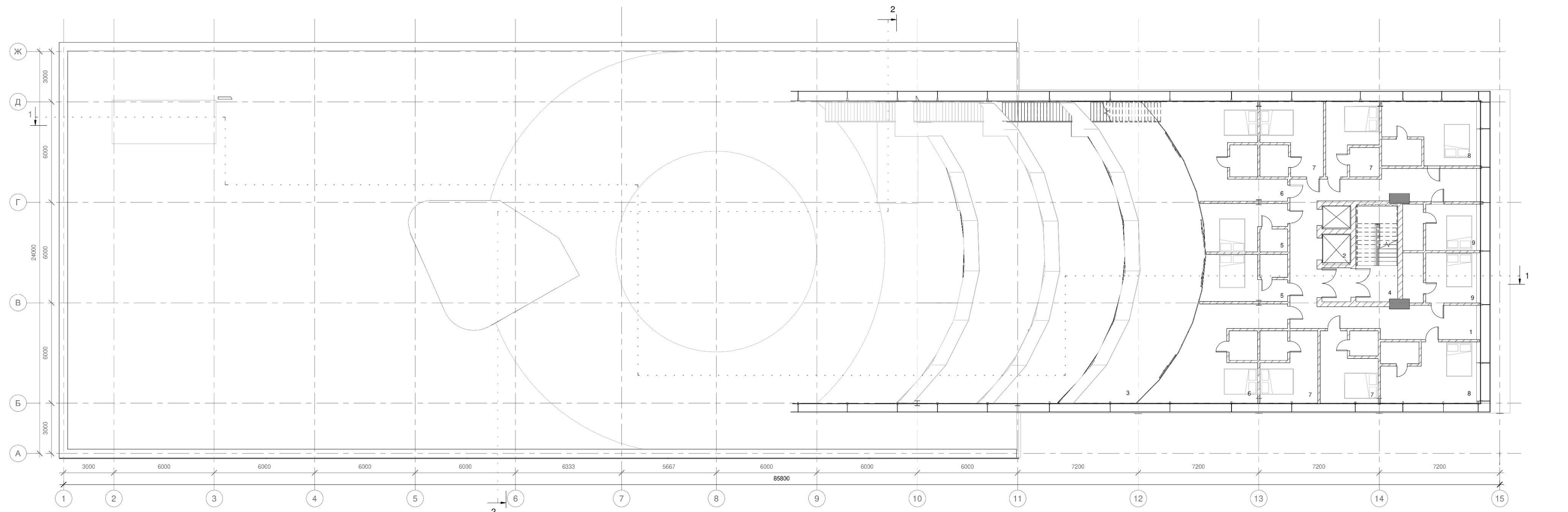

ПЛАН 7-ГО ПОВЕРХУ М1:200

Експлікація приміщень 7-го поверху:

1. Хол	53 м <sup>2</sup>
2. Ліфтова шахта	7 м <sup>2</sup>
3. Тераса	85 м <sup>2</sup>
4. Сходова клітина з тамбуром	18 м <sup>2</sup>
5. Готельний номер тип11	15 м <sup>2</sup>
6. Готельний номер 10тип	33 м <sup>2</sup>
7. Готельний номер 5тип	16 м <sup>2</sup>
8. Готельний номер 12тип	21 м <sup>2</sup>
9. Готельний номер 13тип	15 м <sup>2</sup>

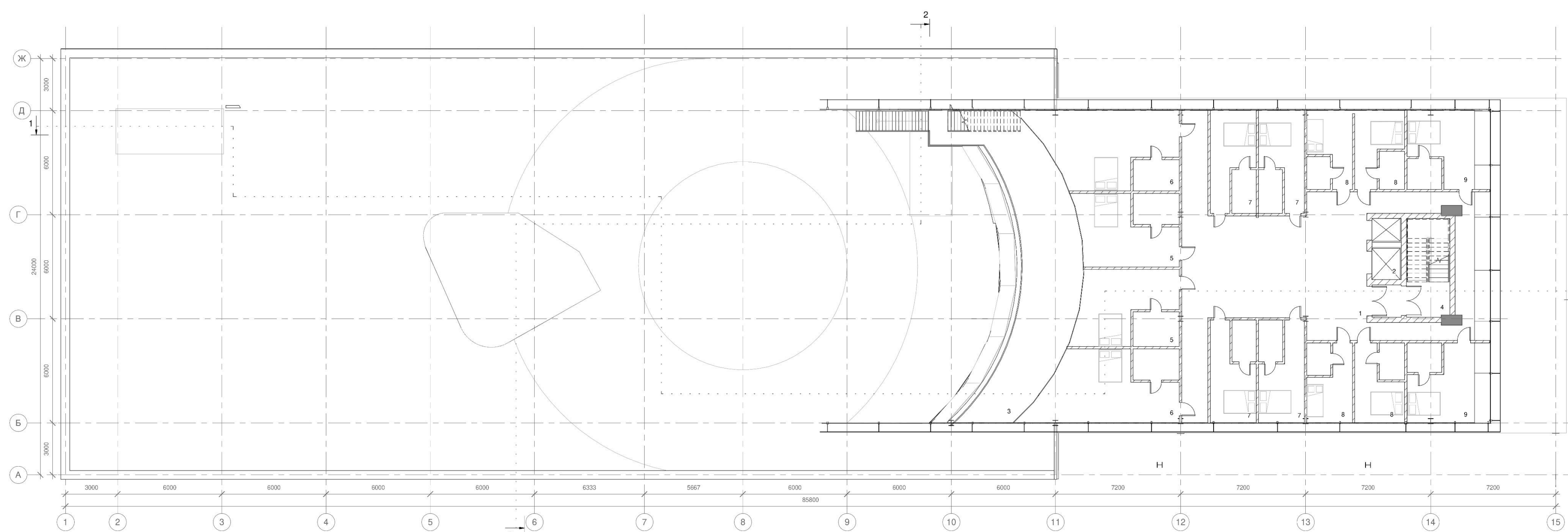

ПЛАН 5-ГО ПОВЕРХУ М1:200

Експлікація приміщень 5-го поверху:

1. Хол	123 м <sup>2</sup>
2. Ліфтова шахта	7 м <sup>2</sup>
3. Тераса	85 м <sup>2</sup>
4. Сходова клітина з тамбуром	18 м <sup>2</sup>
5. Готельний номер тип3	25 м <sup>2</sup>
6. Готельний номер 4тип	35 м <sup>2</sup>
7. Готельний номер 5тип	16 м <sup>2</sup>
8. Готельний номер 6тип	14 м <sup>2</sup>
9. Готельний номер 7тип	20 м <sup>2</sup>

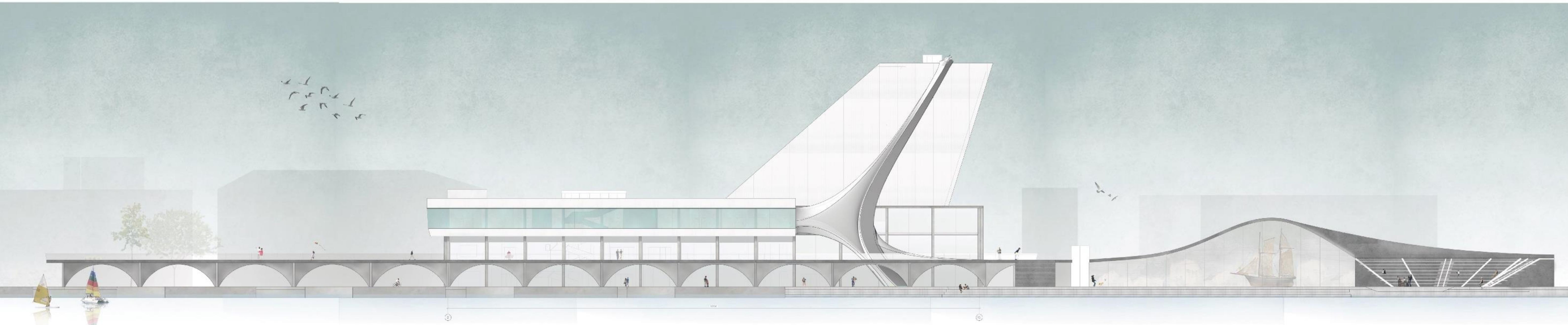

ФАСАД В ОСЯХ 1-15 М 1:200

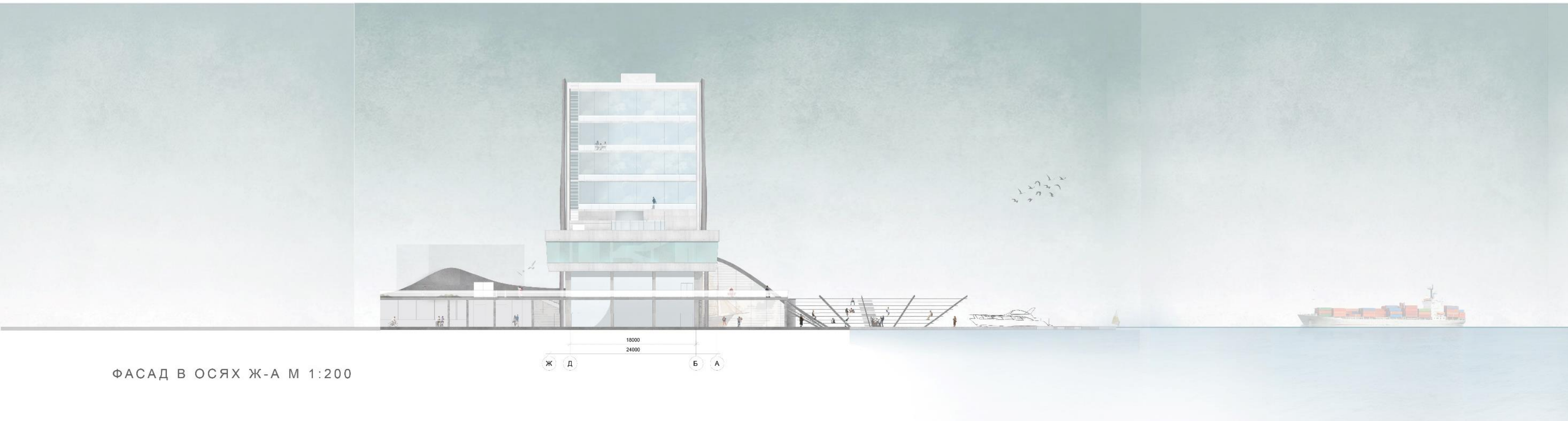

ФАСАД В ОСЯХ Ж-А М 1:200

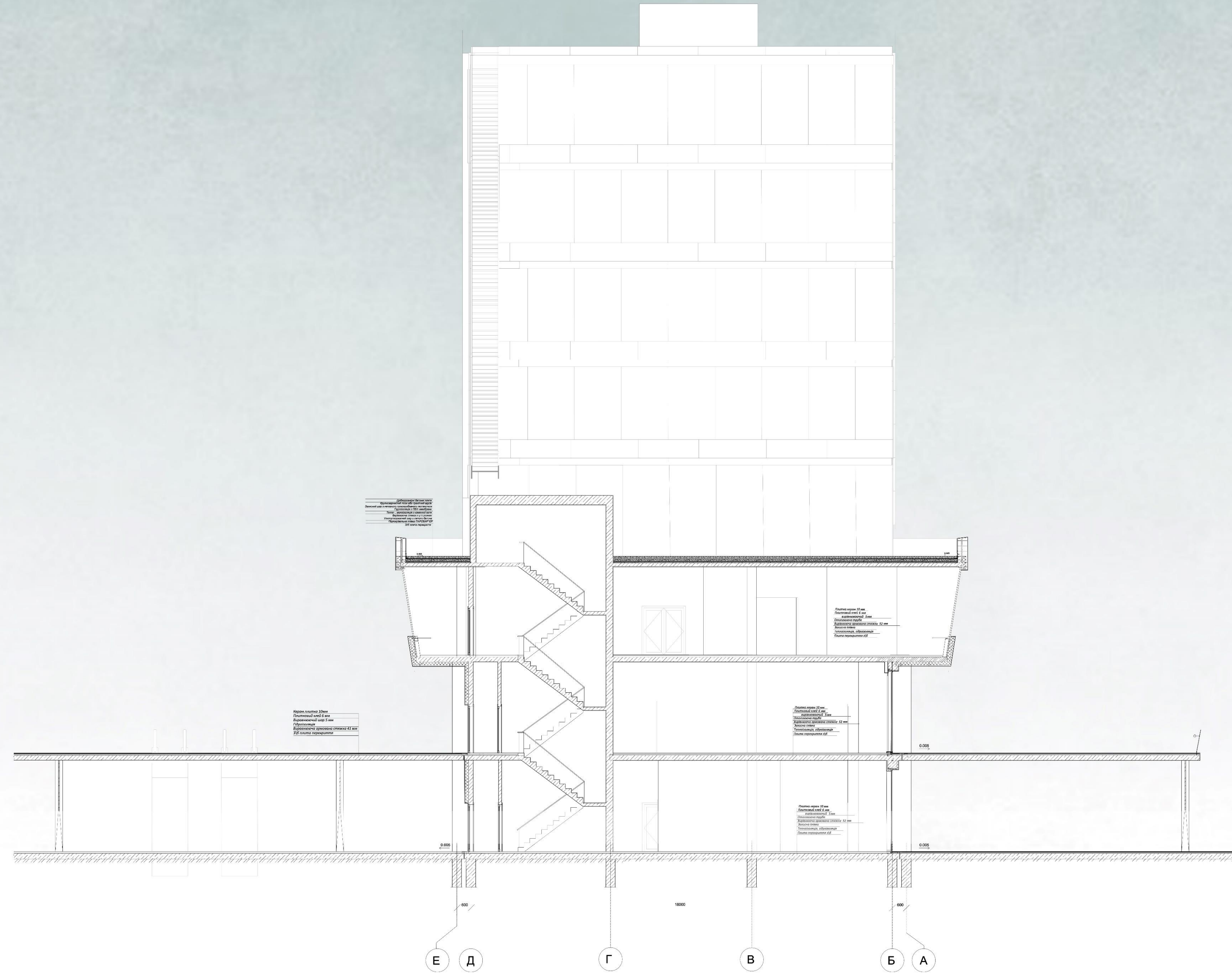

ВУЗОЛ А

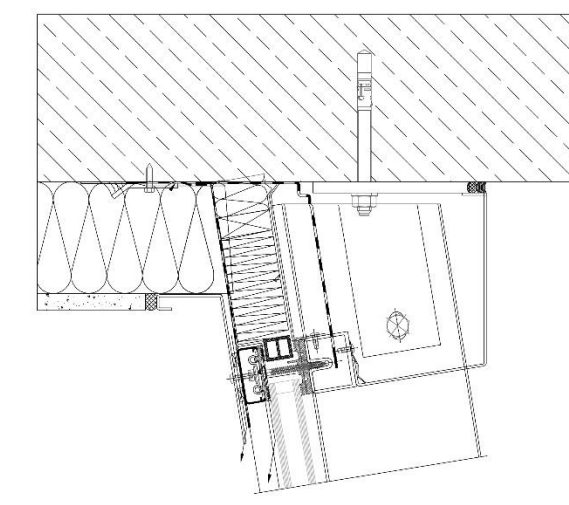

ВУЗОЛ Б

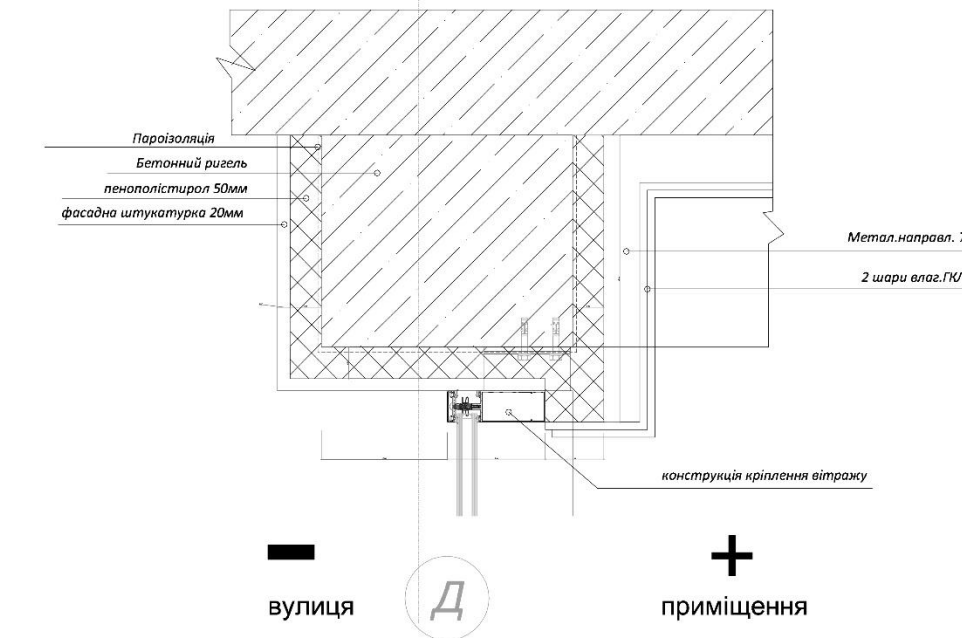

ВУЗОЛ В

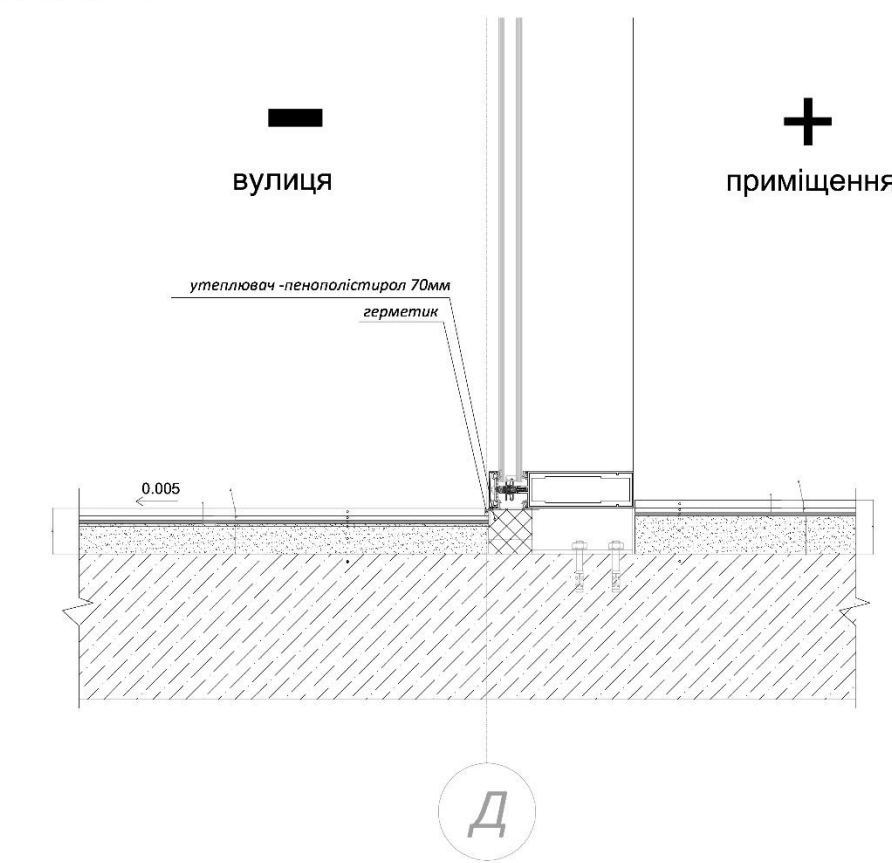

ВУЗОЛ А

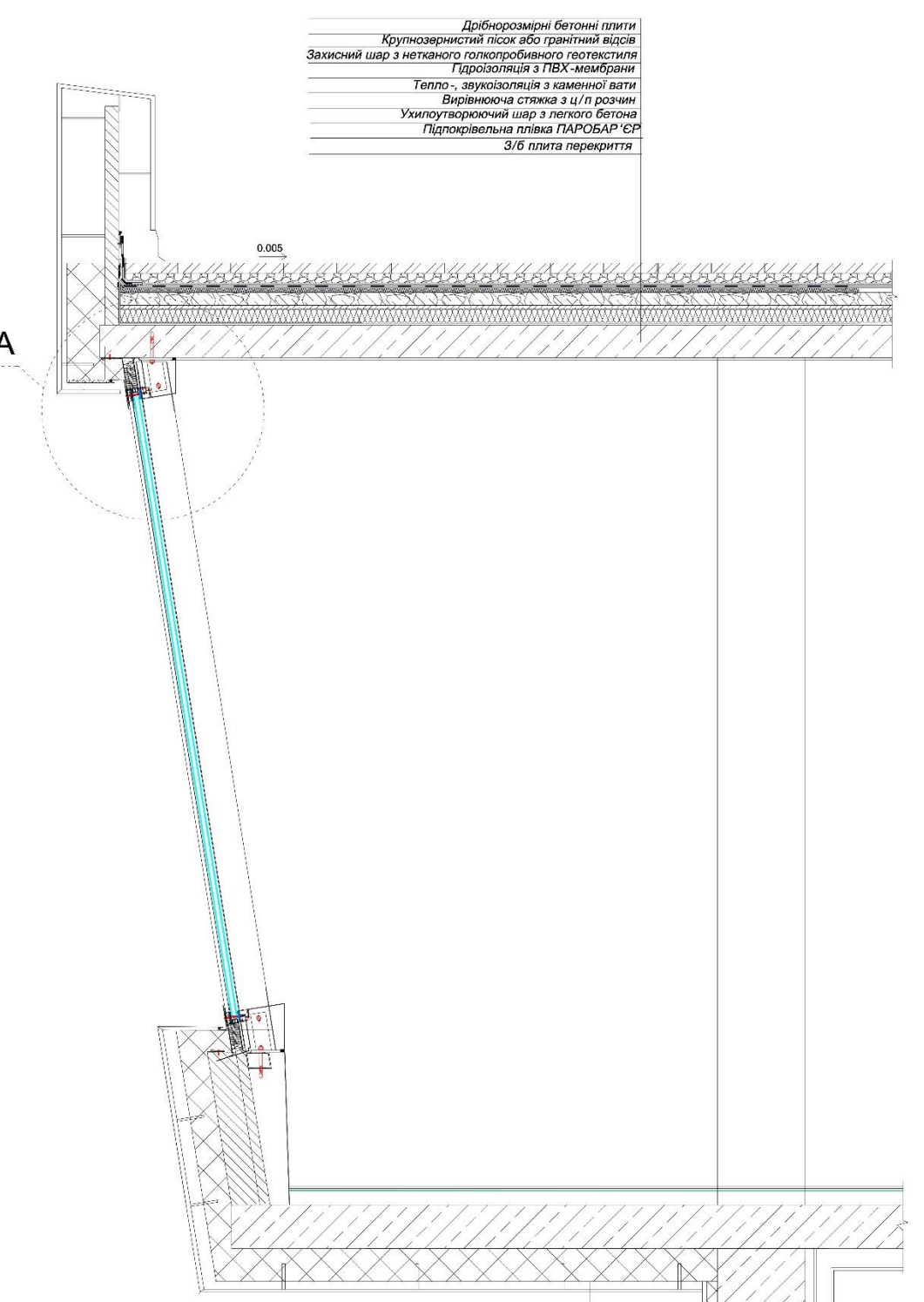

ВУЗОЛ Б

- Плитка керам 10 мм
- Плитковий клей 6 мм
- Шар вирівнювачий 5 мм
- Опалювача труба
- Вирівнювача армована стяжка 52 мм
- Захисна плівка
- Теплоізоляція, гідроізоляція
- Плита перекриття 3/6

ВУЗОЛ В

- Плитка керам 10 мм
- Плитковий клей 6 мм
- Шар вирівнювачий 5 мм
- Опалювача труба
- Вирівнювача армована стяжка 52 мм
- Захисна плівка
- Теплоізоляція, гідроізоляція
- Плита перекриття 3/6

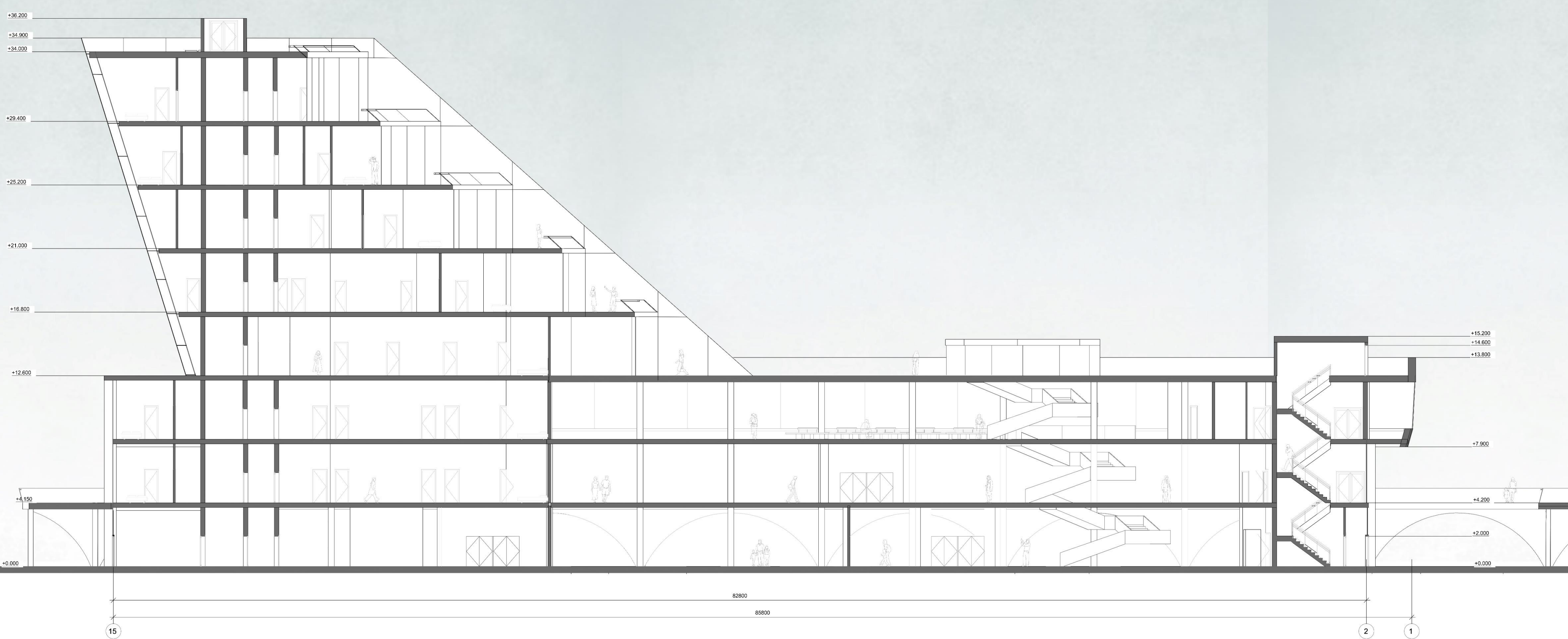

Е Д

# ПЕРСПЕКТИВНЕ ЗОБРАЖЕННЯ БУДІВЛІ



# ДИЗАЙН ІНТЕР'ЄРУ

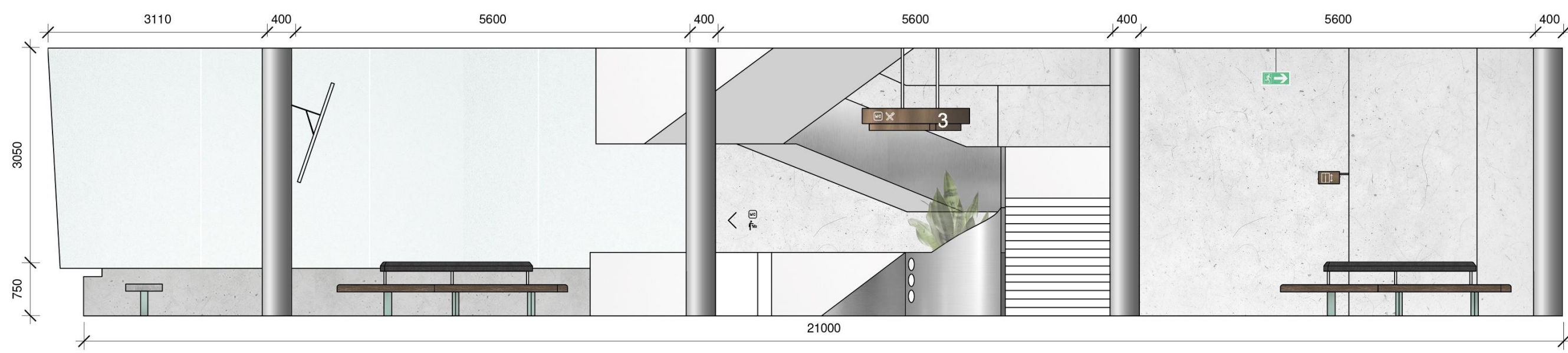

РОЗГОРТКА 1-2



РОЗГОРТКА 3-4



РОЗГОРТКА 2-3

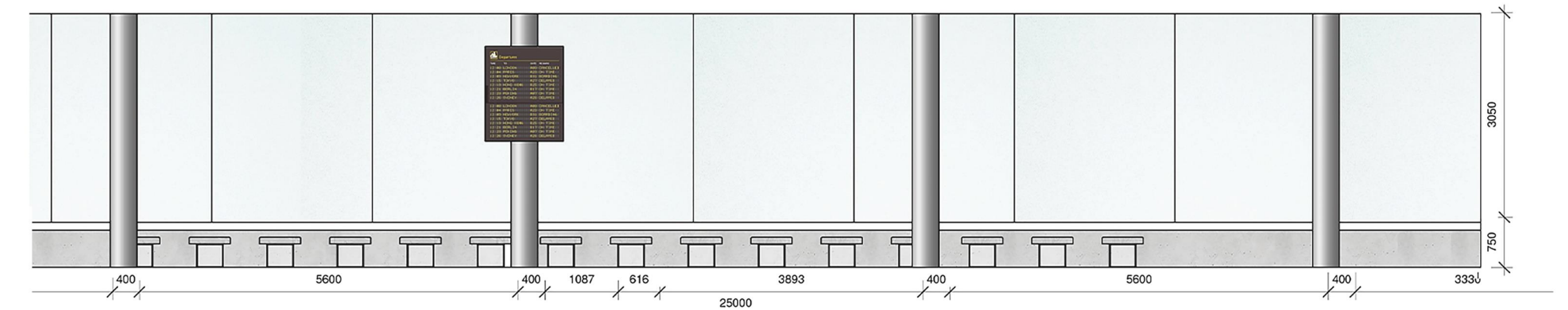

РОЗГОРТКА 4-1

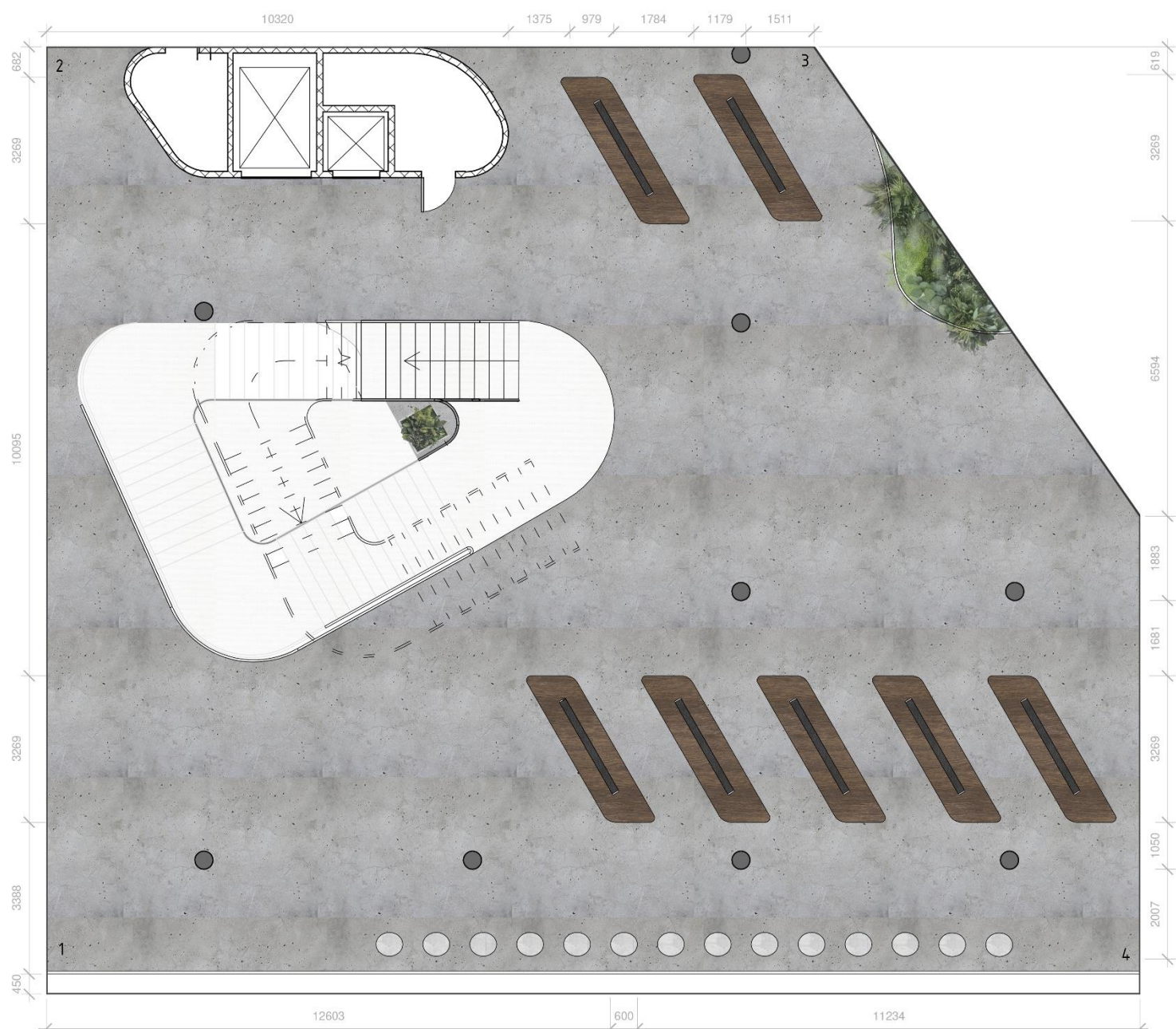

ПЛАН МЕБЛІВ М1:100

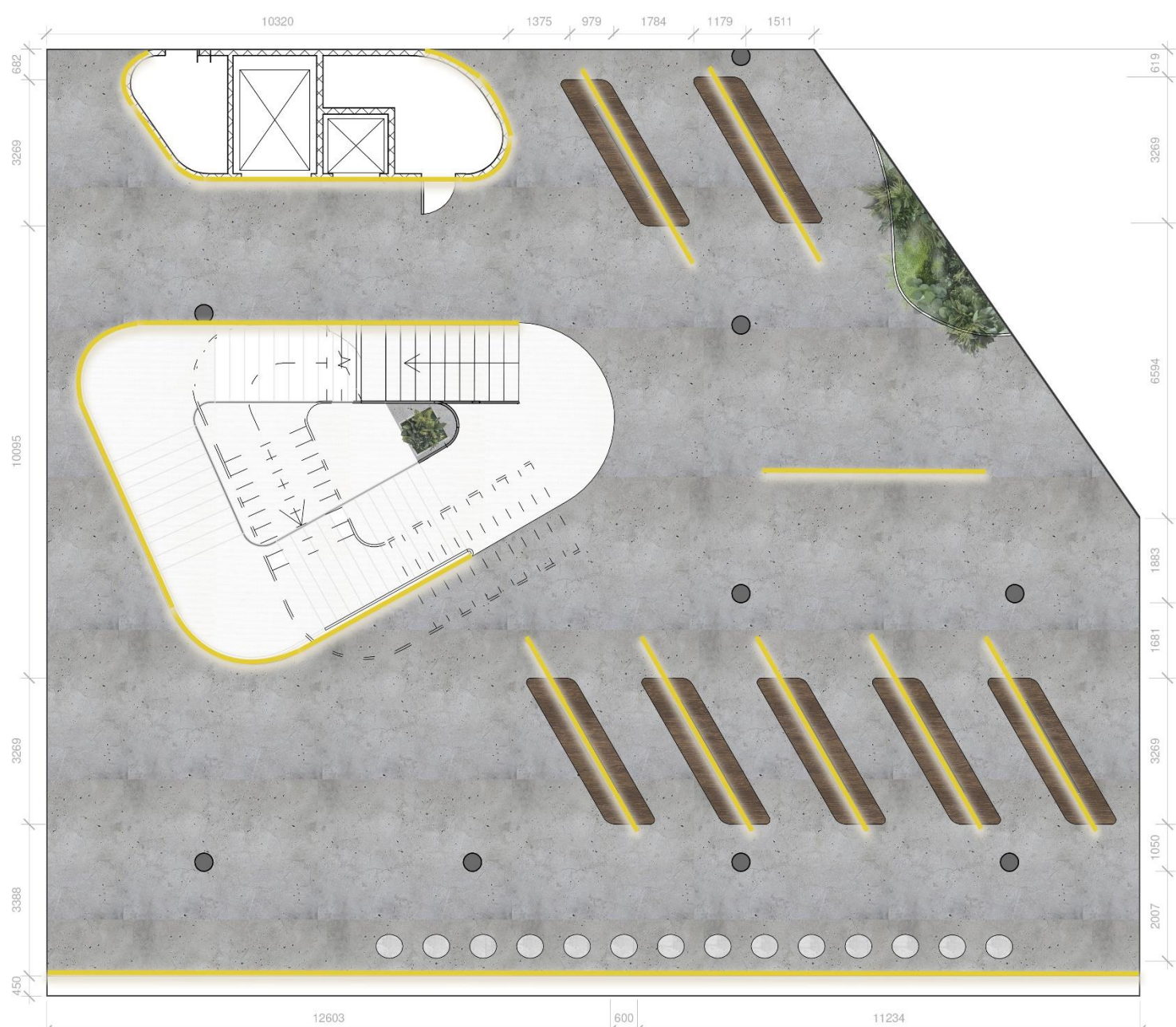

ПЛАН ОСВІТЛЕННЯ М1:100

