

Міністерство освіти і науки України
Київський національний університет будівництва і архітектури
Архітектурний факультет
Кафедра дизайну

КВАЛІФІКАЦІЙНА ВИПУСКНА РОБОТА
НА ЗДОБУТТЯ ОСВІТНЬОГО СТУПЕНЯ БАКАЛАВР

на тему:

"Дизайн інтер'єру та обладнання приміщень капсульного готелю"
Проектна частина

Виконав(ла): ст. гр. ДН-20-3 Невзорова Анастасія
Керівник: професор, д.арх. Третяк Ю.В

Київ-2024

ЗМІСТ

Найменування	Сторінка
Ситуаційний план та ген. план будівлі	3
Перспективне зображення будівлі	4
Проектоване приміщення на загальному плані	5
Обмірний план, М 1:150	6
План демонтажу, М 1:150	7
План монтажу, М 1:150	8
Зонування приміщень, М 1:150	9
План розташування меблів, М 1:150	10
План підлоги, М 1:150	11
План стелі, М 1:150	12
План освітлення, М 1:150	13
Розгортки стін вхідної зони, М 1:50	14
Візуалізації	15-16
Розгортки стін кухні, М 1:50	17
Візуалізації	18-20
План розташування меблів та обладнання кімнати з капсулами, М 1:75, розгортки М 1:75	21
Проект-розробка капсули	22
План меблів та обладнання одномісної капсули з ліжком на першому ярусі, М 1:20; розгортки стін, М 1:50	23
План меблів та обладнання одномісної капсули з ліжком на другому ярусі, М 1:20; розгортки стін, М 1:50	24
Розріз 1, М 1:20, Вузол 1, М 1:1	25
Розріз 2, М 1:20, Вузол 2, М 1:1	26
Специфікації матеріалів оздоблення	27
Специфікації меблів та освітлювальних приладів	28
Аксонетрична схема	29
Ергономічна схема, М 1:20	30-31
Аксонетрія	32

КНУБА 022-Дизайн 2024 ДН-20-3 КР					
Дизайн інтер'єру приміщень капсульного готелю					
Зм.	Кіл.уч.	Аркуш	№Док.	Підп.	Дата
Розробила		Невзорова А.			
Керівник		Третьяк Ю. В.			
Зміст				Стадія	Аркуш
				Н	02
				Аркушів	32
				Архітектурний факультет	

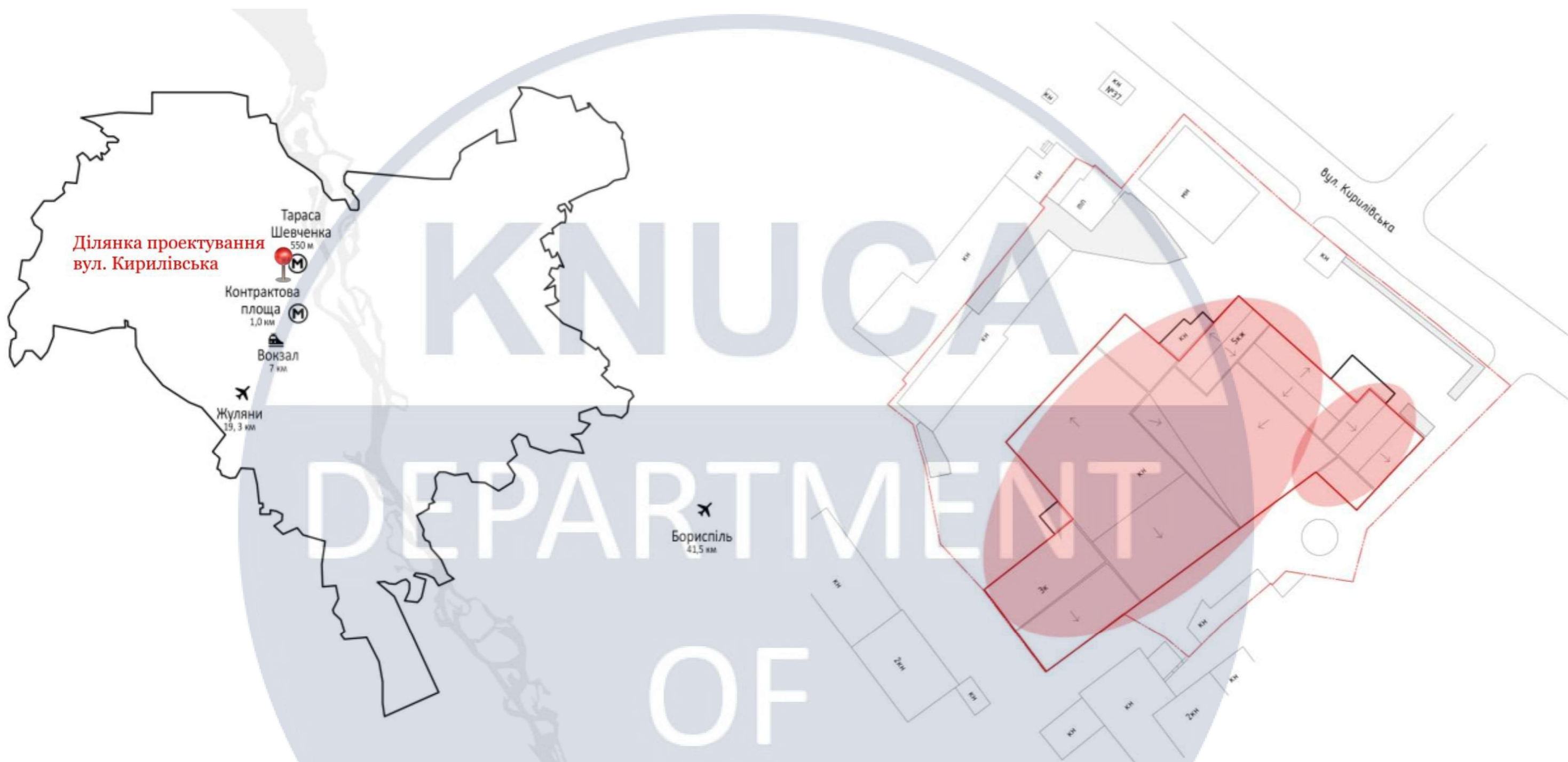

						КНУБА 022-Дизайн 2024 ДН-20-3 КР			
						Дизайн інтер'єру приміщень капсульного готелю			
Зм.	Кіл.ч.	Аркуш	№Док.	Підп.	Дата	Вихідні дані	Стадія	Аркуш	Аркушів
Розробила		Невзорова А.					Н	03	32
Керівник		Третьяк Ю. В.				Ситуаційний план та ген. план будівлі	Архітектурний факультет		



						КНУБА 022-Дизайн 2024 ДН-20-3 КР								
						Дизайн інтер'єру приміщень капсульного готелю								
Зм.	Кіл.уч.	Аркуш	№Док.	Підп.	Дата									
Розробила Керівник						Невзорова А. Третьяк Ю. В.			Вихідні дані			Стадія	Аркуш	Аркушів
												Н	04	32
						Перспективне зображення будівлі			Архітектурний факультет					

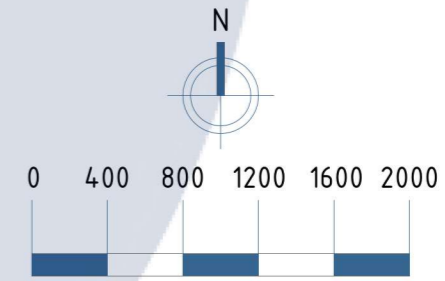
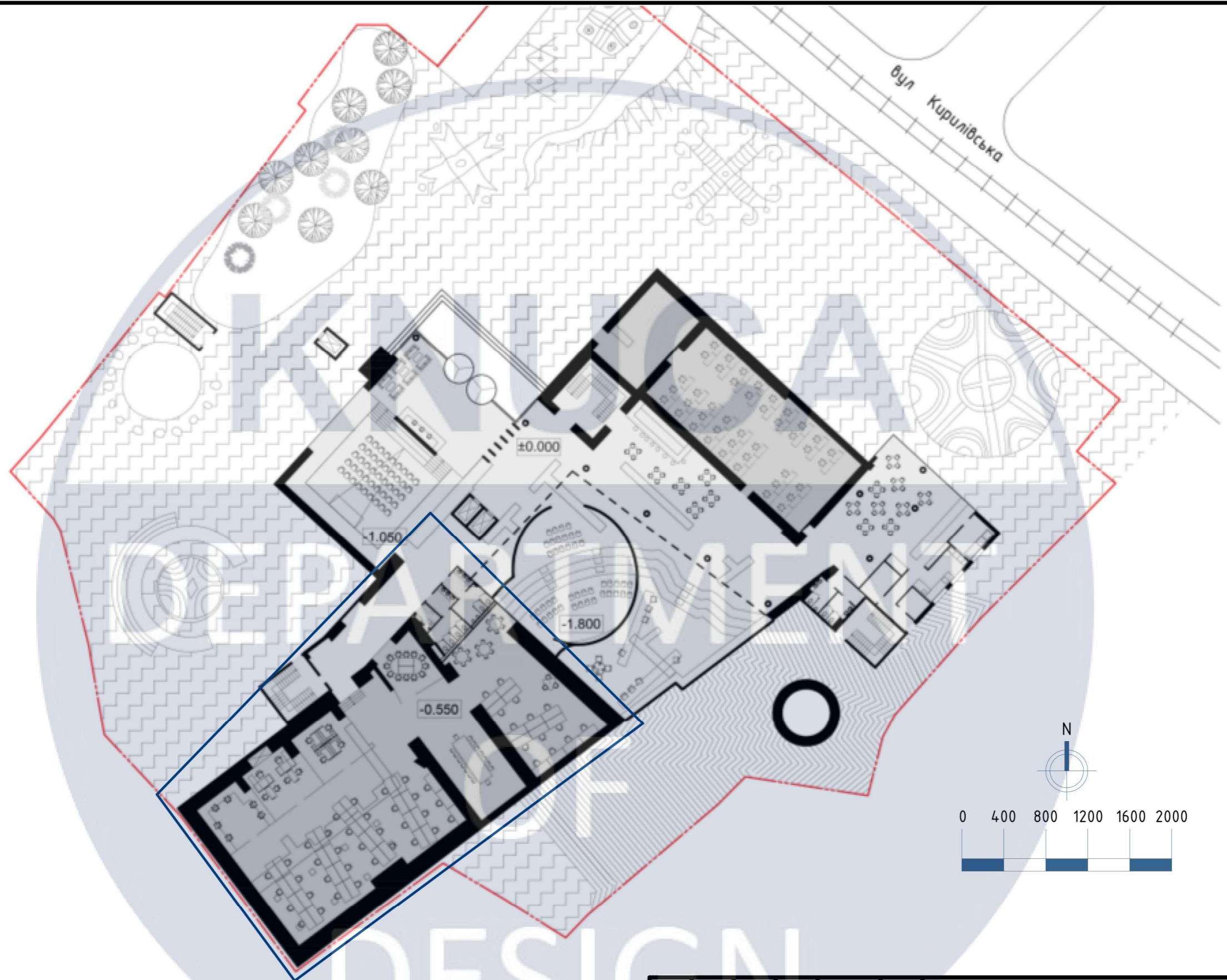

						КНУБА 022-Дизайн 2024 ДН-20-3 КР		
						Дизайн інтер'єру приміщень капсульного готелю		
Зм.	Кіл.уч.	Аркуш	№Док.	Підп.	Дата	Вихідні дані		
Розробила	Невзорова А.							
Керівник	Третьяк Ю. В.					Н	05	32
						Проектоване приміщення на загальному плані поверху		
						Архітектурний факультет		

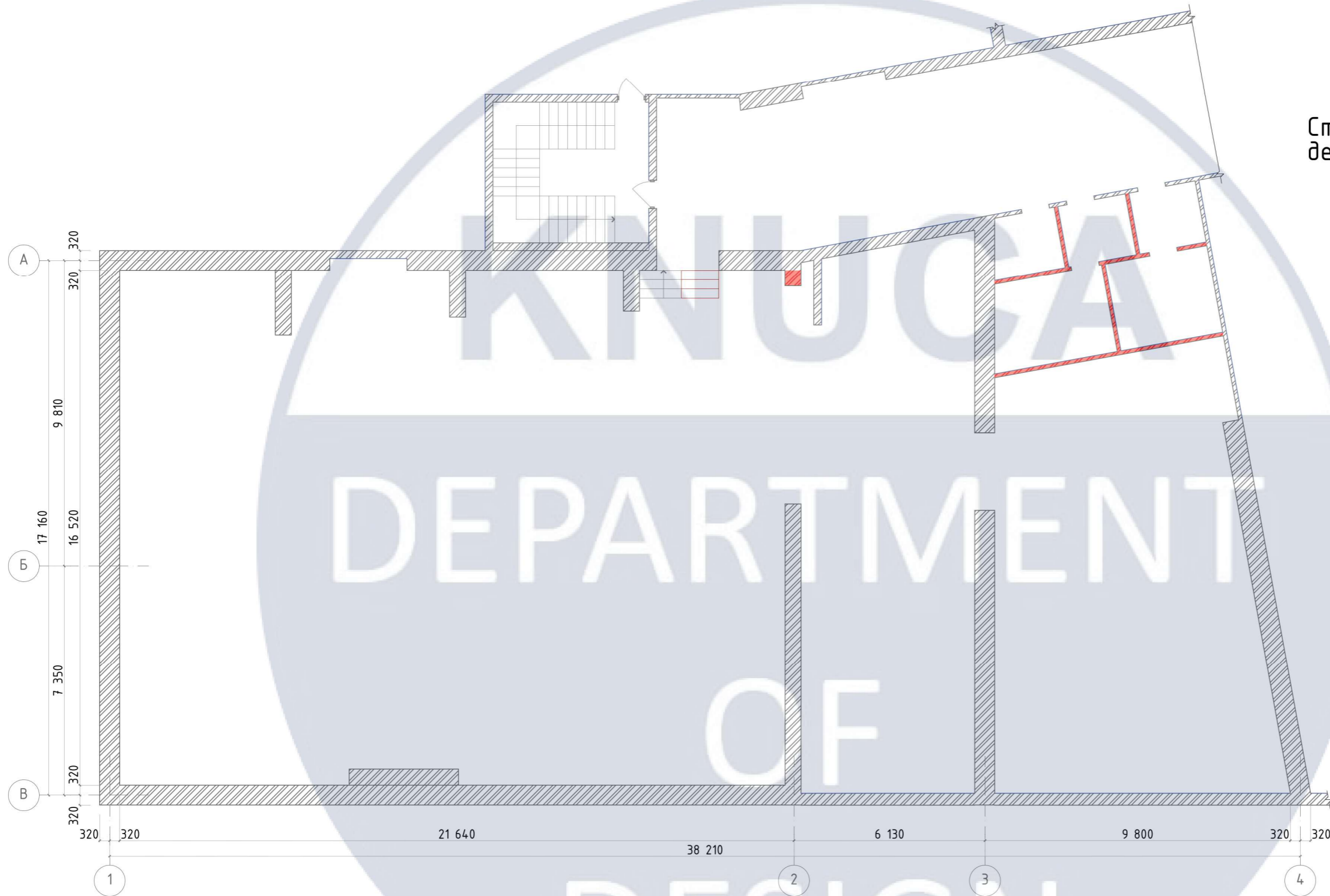

Умовні позначення:

Стіни, які демонтуються 

КНУБА
DEPARTMENT
OF
DESIGN

						КНУБА 022-Дизайн 2024 ДН-20-3 КР		
						Дизайн інтер'єру приміщень капсульного готелю		
Зм.	Кил.ч.	Аркш.	№Док.	Підп.	Дата	Інтер'єр приміщень капсульного готелю		
Розробила		Невзорова А.				Стадія	Аркш.	Аркшів
Керівник		Третьяк Ю. В.				Н	07	32
						План демонтажу, М 1:150		Архітектурний факультет

Умовні позначення:

Стіни, які монтуються 

Скляні перегородки 

Вмонтована ніша 

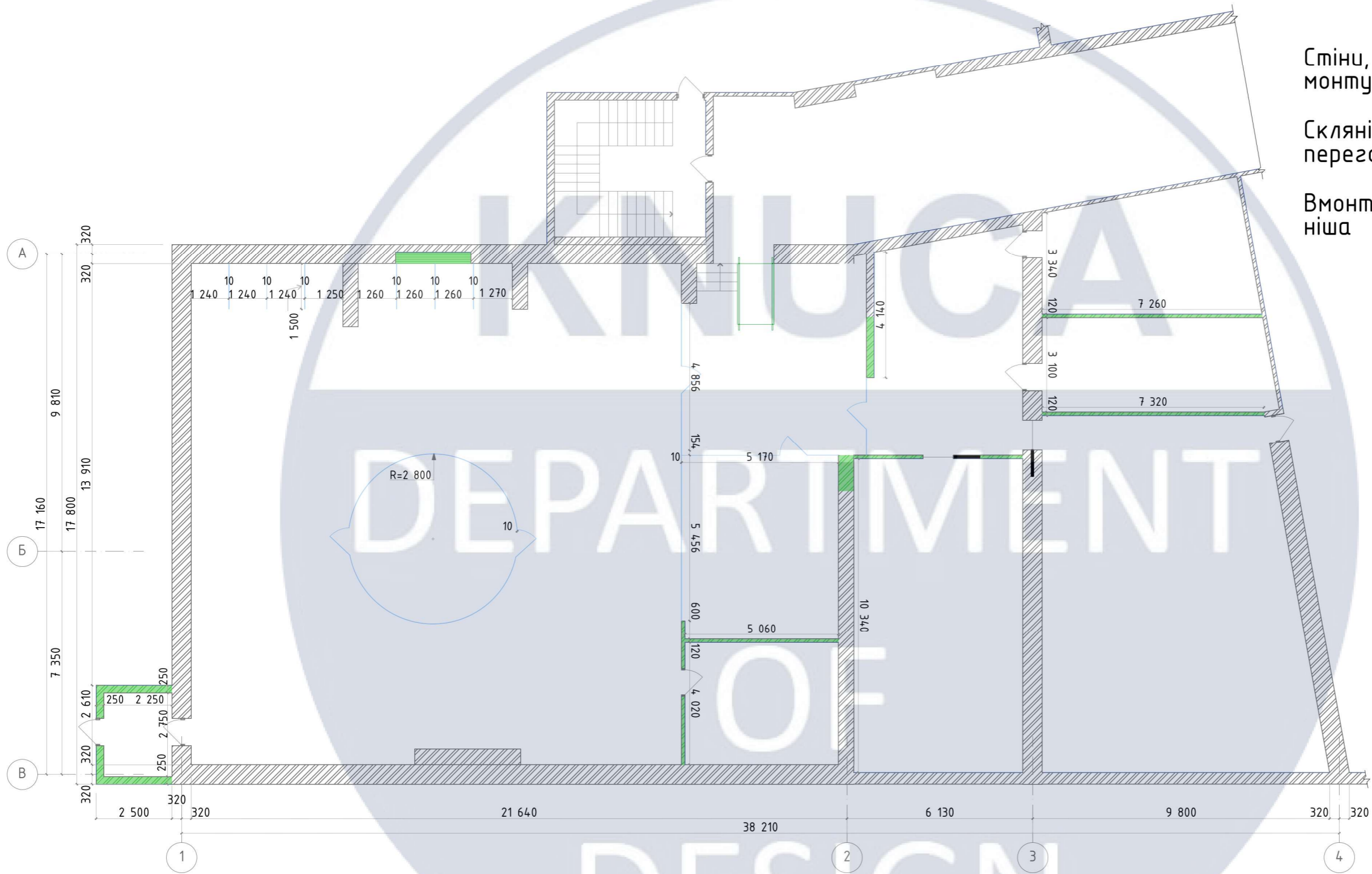

						КНУБА 022-Дизайн 2024 ДН-20-3 КР		
						Дизайн інтер'єру приміщень капсульного готелю		
Зм.	Кіл.ч.	Аркш.	№Док.	Підп.	Дата	Інтер'єр приміщень капсульного готелю		
Розробила	Невзорова А.					Стадія	Аркш.	Аркшів
Керівник	Третяк Ю. В.					Н	08	32
						План монтажу, М 1:150		
						Архітектурний факультет		

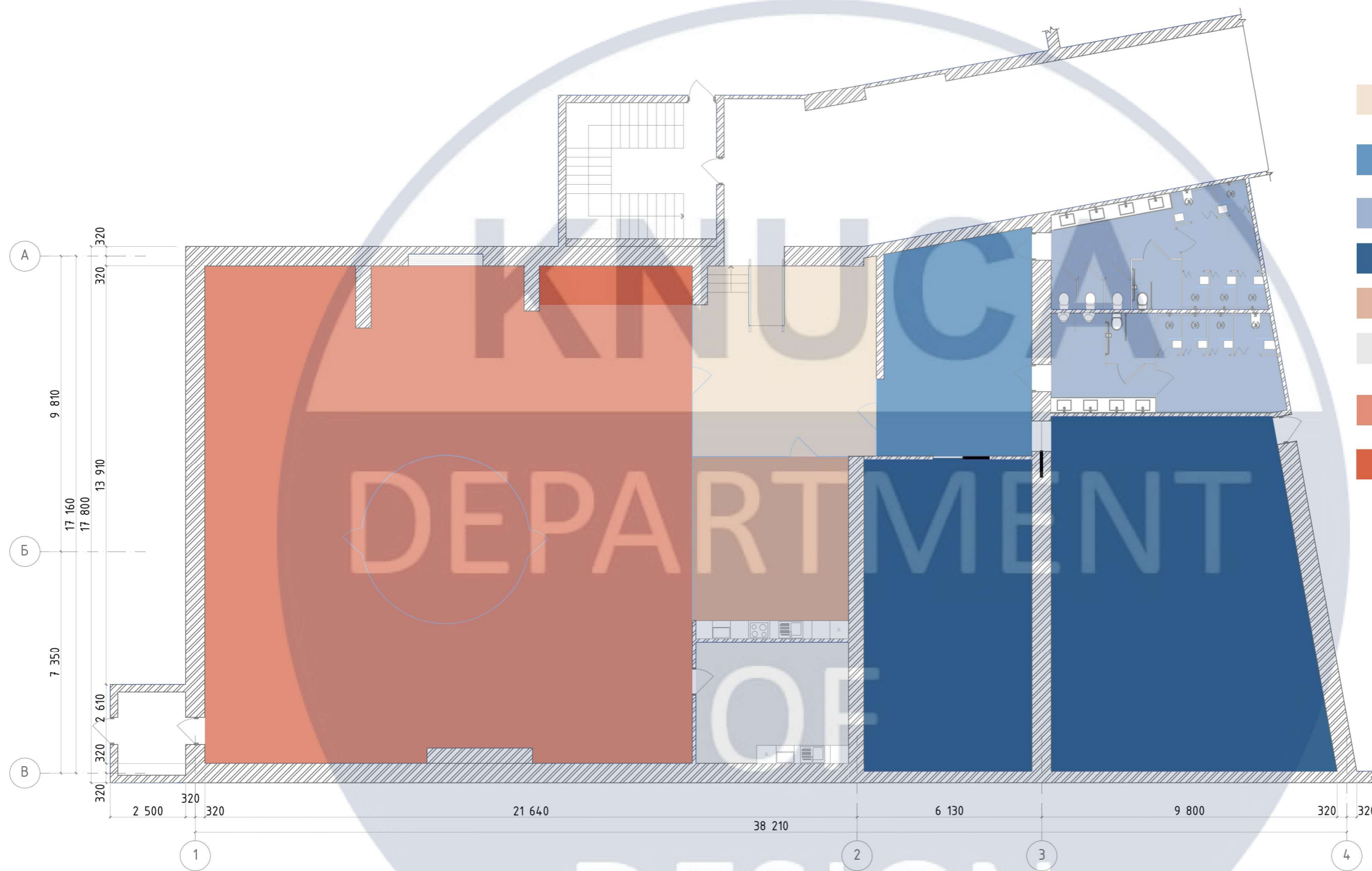

Умовні позначення:

- Зона реєстрації та очікування
- Зона камер схову
- Зона санвузлів
- Зона капсул
- Зона кухні
- Кімната персоналу
- Зона коворкінгу та арт-простору
- Зона гардеробу

DESIGN

						КНУБА 022-Дизайн 2024 ДН-20-3 КР					
						Дизайн інтер'єру приміщень капсульного готелю					
Зм.	Кил.ч.	Аркш.	№Док.	Підп.	Дата	Інтер'єр приміщень капсульного готелю			Стадія	Аркш.	Аркшів
Розробила		Невзорова А.							Н	09	32
Керівник		Третяк Ю. В.				Зонування приміщень, М 1:150			Архітектурний факультет		

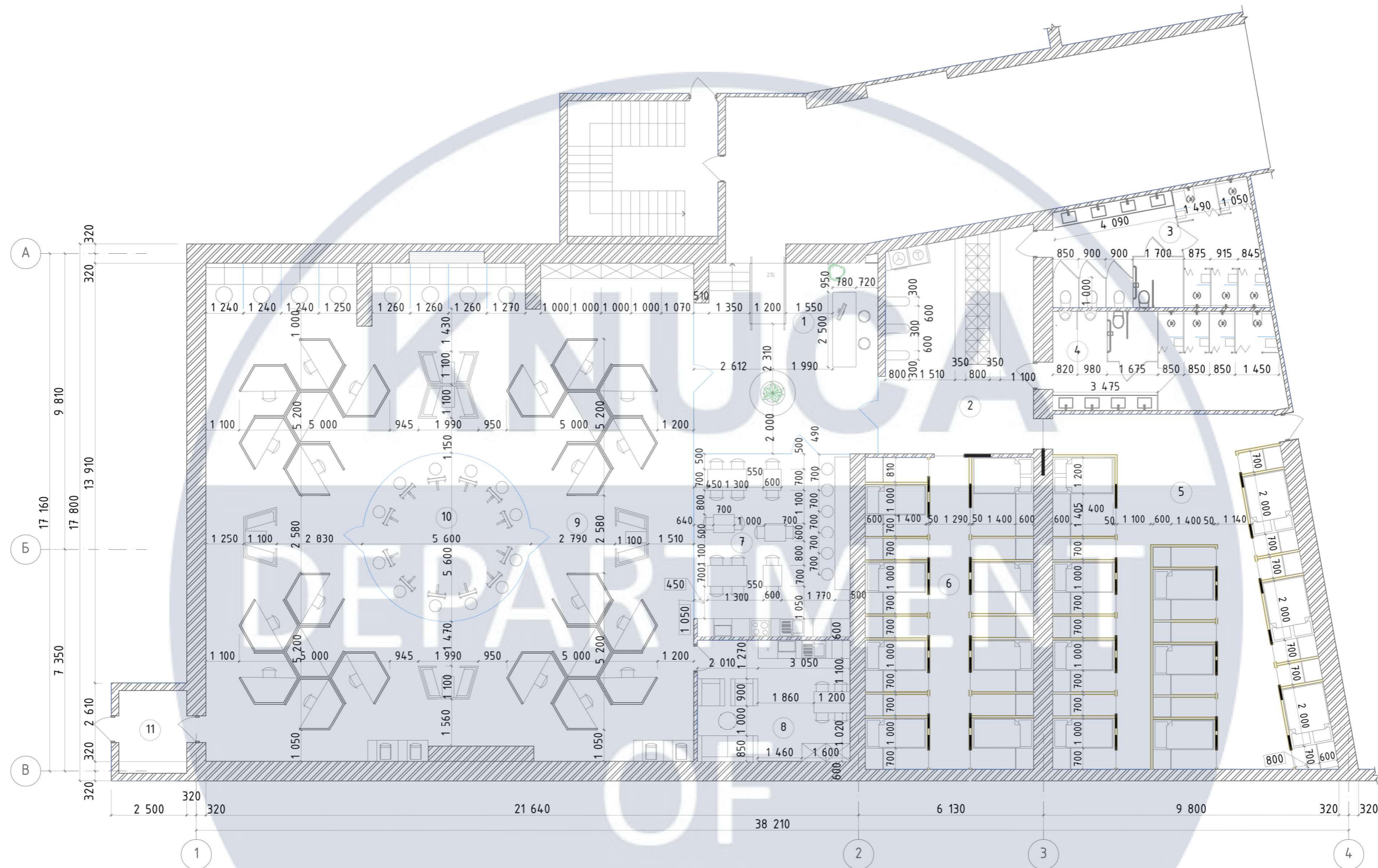

Експлікація приміщень

1	Рецепція	38,52 м ²	6	Кімната з чоловічими капсулами	57,64 м ²
2	Кімната камер схову та пральня	35,75 м ²	7	Кухня	31,28 м ²
3	Санвузол жіночий	27,21 м ²	8	Кімната персоналу	20,36 м ²
4	Санвузол чоловічий	23,42 м ²	9	Коворкінг	262,9 м ²
5	Кімната з жіночими капсулами	99,06 м ²	10	Кімната для арт-майстеркласів	24,33 м ²
			11	Тамбур	16,19 м ²

КНУБА 022-Дизайн 2024 ДН-20-3 КР					
Дизайн інтер'єру приміщень капсульного готелю					
Зм.	Кіл.ч.	Аркш.	№Док.	Підп.	Дата
Розробила	Невзорова А.				
Керівник	Третяк Ю. В.				
Інтер'єр приміщень капсульного готелю				Стадія	Аркш.
				Н	10
План розташування меблів, М 1:150				Аркшів	32
Архітектурний факультет					

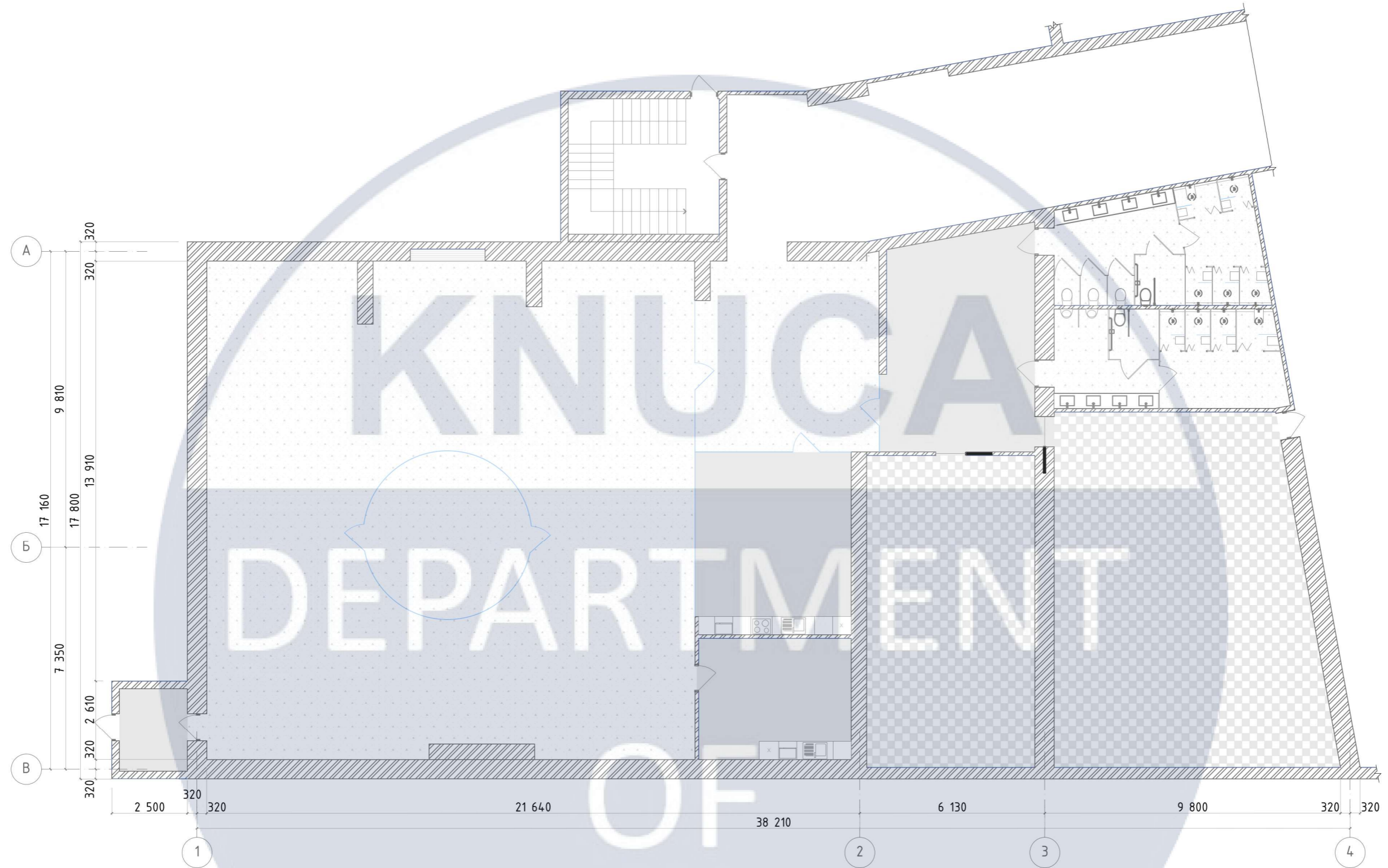

Специфікація матеріалів оздоблення підлоги

УП	Найменування	Виробник/сайт	Артикул	Площа, м ²	Фото
	Терацо	FMG, Італія https://depoint.com.ua/uk/plitka/keram-ogranit/plitka-fmg-venice-villa-sq.-venice-blue-naturale-60x60-p66418/	079530	353,38	
	Мікроцемент	https://solast.com.ua/catalog/tproduct/282082482-563650386331-adamant	SKU0001	92,97	
	Ковролін	Condor, Нідерланди https://enita.com.ua/product/ultimate-twist/20407/	2737_20407	156,69	

КНУБА 022-Дизайн 2024 ДН-20-3 КР					
Дизайн інтер'єру приміщень капсульного готелю					
Зм.	Кил.ч.	Аркш.	№Док.	Підп.	Дата
Розробила	Невзорова А.				
Керівник	Третяк Ю. В.				
Інтер'єр приміщень капсульного готелю					Стадія
					Аркш.
					Аркшів
План підлоги, М 1:150					Н
					11
					32
Архітектурний факультет					

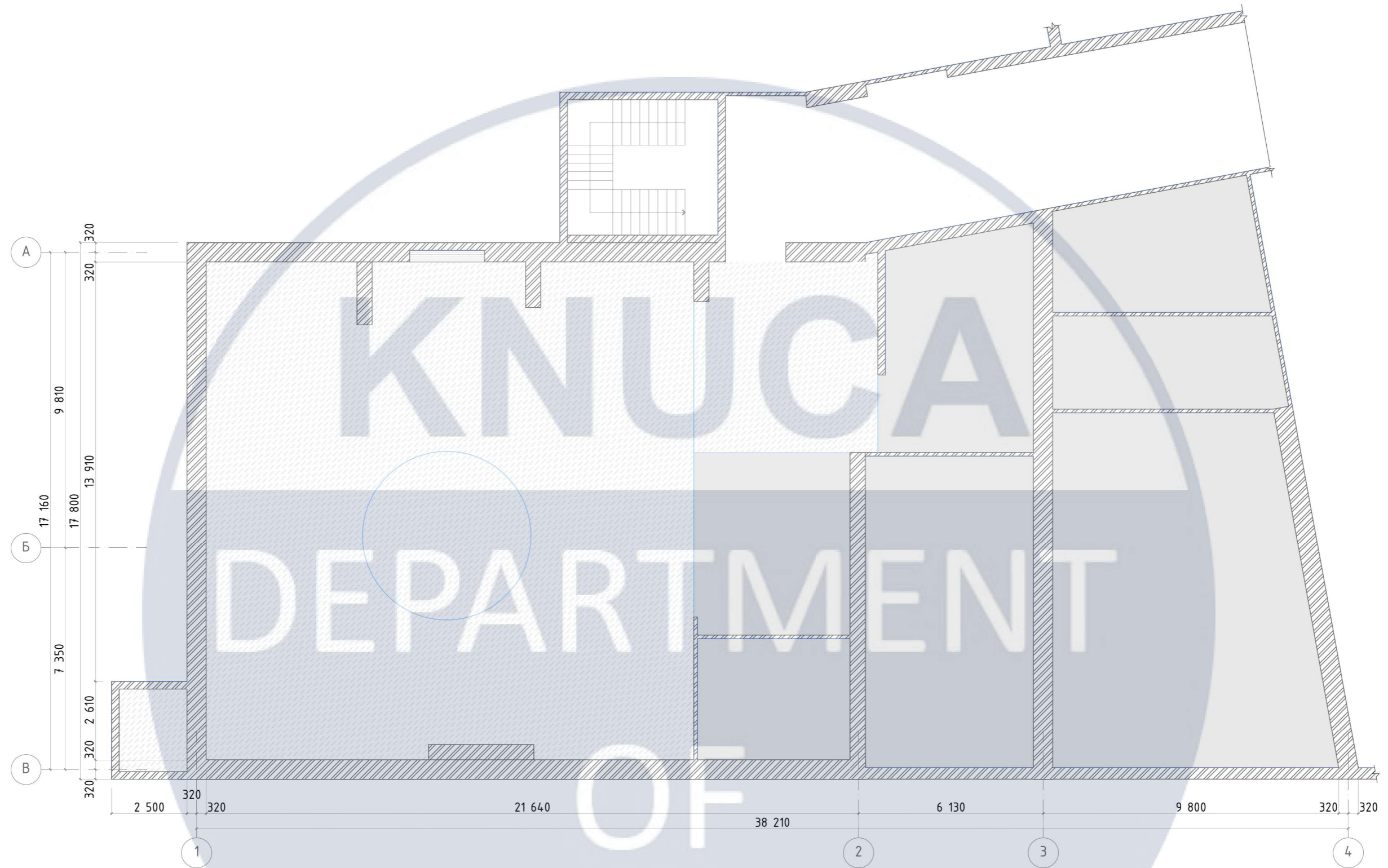

Специфікація матеріалів оздоблення стелі

УП	Найменування	Виробник/сайт	№ кольору по PANTONE	Артикул	Площа, м ²	Фото
	ЗБ плити перекриття				305,12	
	Фарба	Sadolin https://colorclub.ua/ua/ves-asortiment/kraski/sadolin-ambience-pearl-napivmatova-farba-dlya-stin-z-visokoyu-znosostiykisty-25-l	PANTONE CI Gy 1 PC C:3 M:2 Y:4 K:5	6001-	300,87	

						КНУБА 022-Дизайн 2024 ДН-20-3 КР		
						Дизайн інтер'єру приміщень капсульного готелю		
Зм.	Кил.ч.	Аркш.	№Док.	Підп.	Дата	Інтер'єр приміщень капсульного готелю		
Розробила	Невзорова А.							
Керівник	Третяк Ю. В.					Н	12	32
						План стелі, М 1:150		
						Архітектурний факультет		

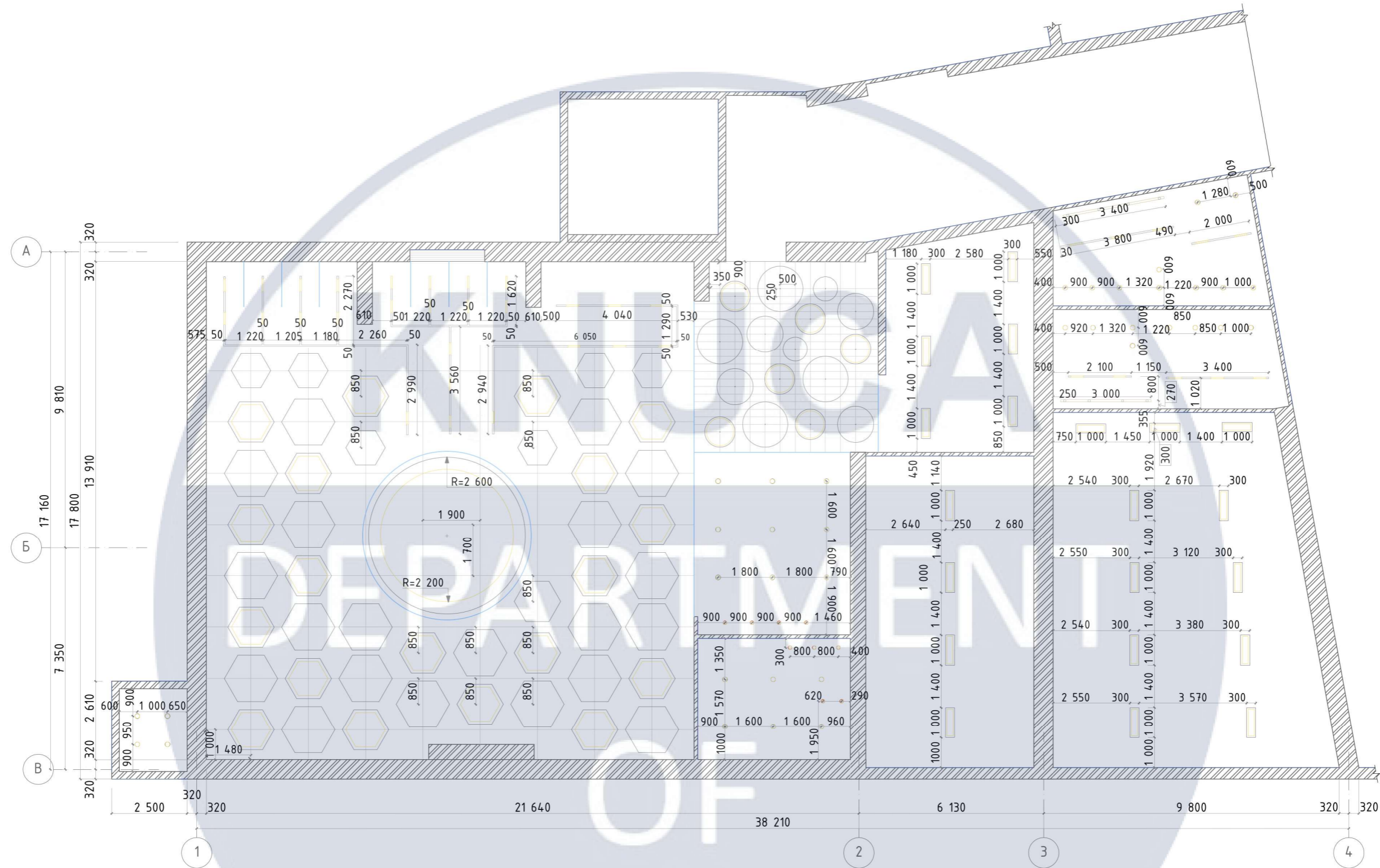

Специфікація освітлення

№	Назва	Умовне позначення	Зображення	К-сть	№	Назва	Умовне позначення	Зображення	К-сть
1	Підвісний світильник			19	4	Підвісний світильник			2
2	Підвісний світильник			6	5	Врізний світильник під шпаклівку			33
3	Стельовий світильник			21	6	Накладний точковий світильник			7
					7	Магнітний трек			7

						КНУБА 022-Дизайн 2024 ДН-20-3 КР		
						Дизайн інтер'єру приміщень капсульного готелю		
Зм.	Кіл.ч.	Аркш.	№Док.	Підп.	Дата	Інтер'єр приміщень капсульного готелю		
Розробила	Невзорова А.							
Керівник	Третьак Ю. В.					Н	13	32
						План освітлення, М 1:150		
						Архітектурний факультет		

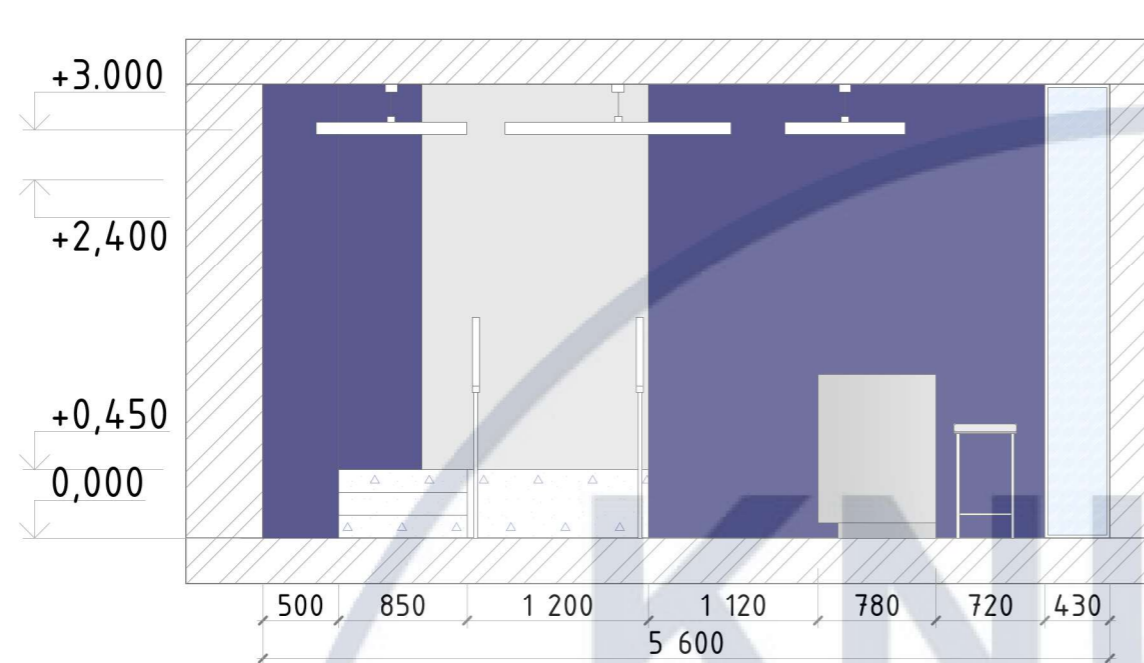

Розгортка 1-2, М 1:50

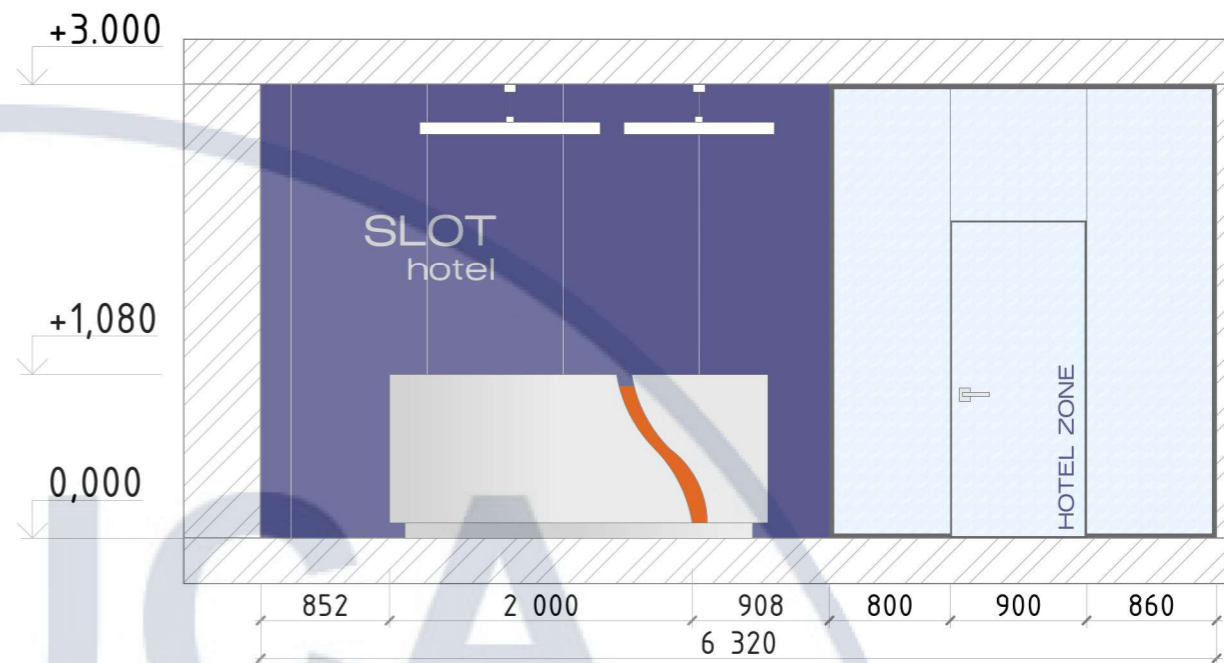

Розгортка 2-3, М 1:50

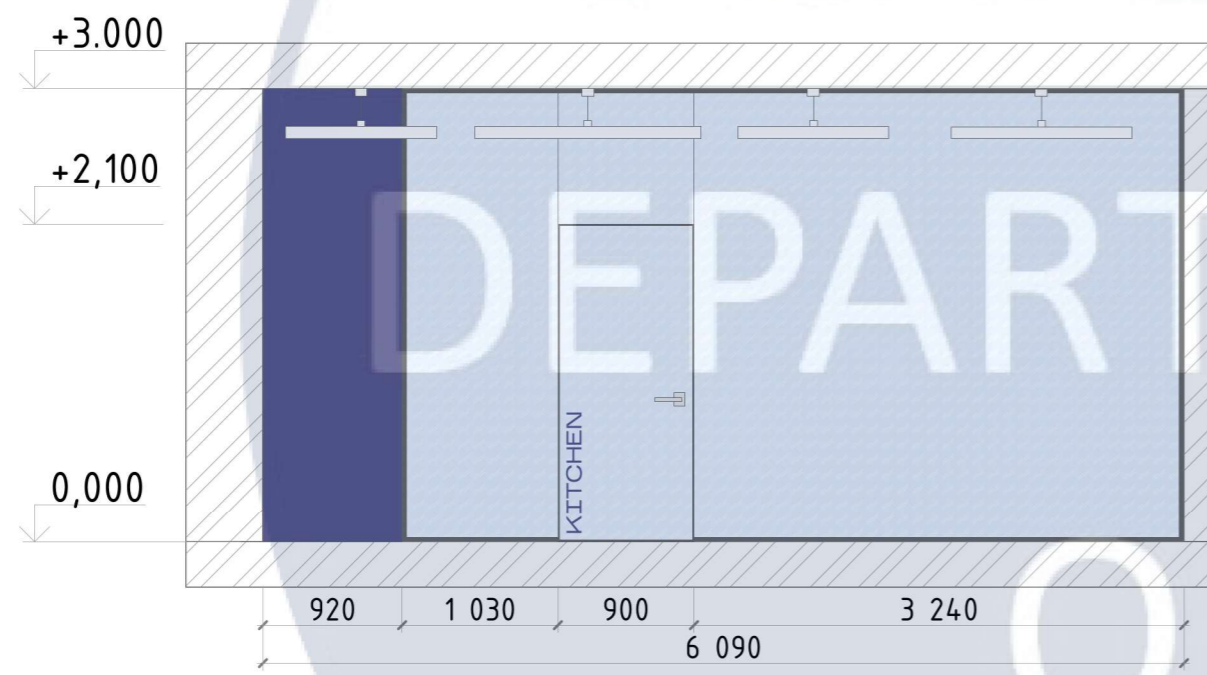

Розгортка 3-4, М 1:50

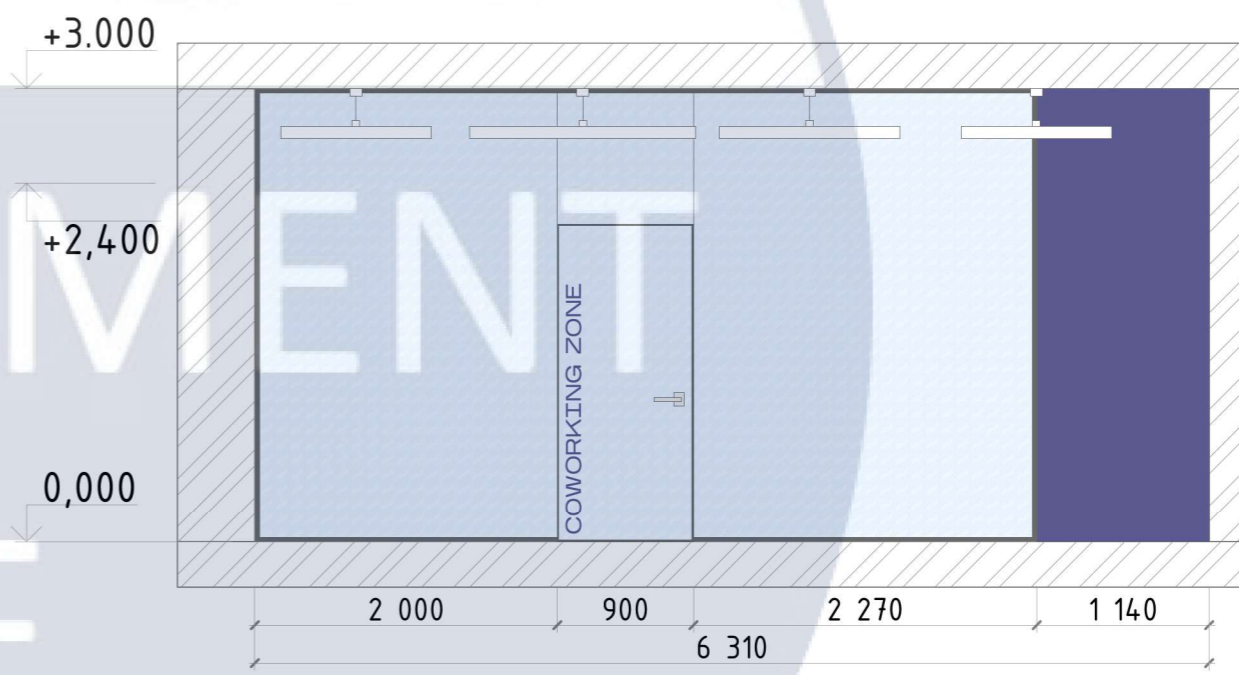

Розгортка 4-1, М 1:50

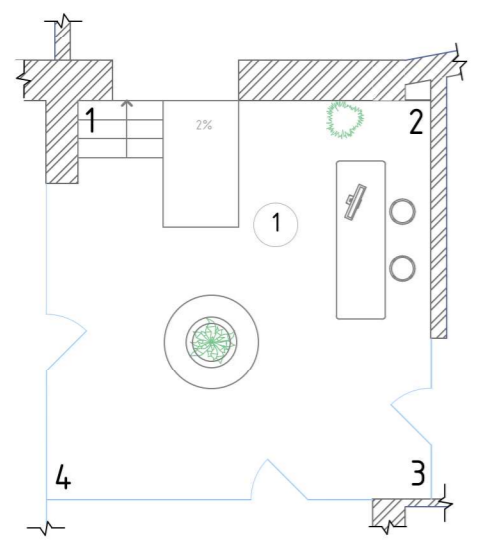

						КНУБА 022-Дизайн 2024 ДН-20-3 КР			
						Дизайн інтер'єру приміщень капсульного готелю			
Зм.	Кіл.ч.	Аркуш	№Док.	Підп.	Дата	Інтер'єр приміщень капсульного готелю	Стадія	Аркуш	Аркушів
Розробила		Невзорова А.					Н	14	32
Керівник		Третьяк Ю. В.				Розгортки стін вхідної зони, М 1:50	Архітектурний факультет		



DESIGN

						КНУБА 022-Дизайн 2024 ДН-20-3 КР			
						Дизайн інтер'єру приміщень капсульного готелю			
Зм.	Кіл.уч.	Аркуш	№Док.	Підп.	Дата	Інтер'єр приміщень капсульного готелю	Стадія	Аркуш	Аркушів
Розробила							Н	15	32
Керівник						Візуалізації	Архітектурний факультет		



						КНУБА 022-Дизайн 2024 ДН-20-3 КР		
						Дизайн інтер'єру приміщень капсульного готелю		
Зм.	Кіл.уч.	Аркуш	№Док.	Підп.	Дата			
Розробила						Невзорова А.		
Керівник						Третьяк Ю. В.		
						Інтер'єр приміщень капсульного готелю		
						Стадія	Аркуш	Аркушів
						Н	16	32
						Візуалізації		
						Архітектурний факультет		



						КНУБА 022-Дизайн 2024 ДН-20-3 КР			
						Дизайн інтер'єру приміщень капсульного готелю			
Зм.	Кіл.уч.	Аркуш	№Док.	Підп.	Дата		Стадія	Аркуш	Аркушів
Розробила		Невзорова А.					Н	18	32
Керівник		Третьяк Ю. В.							
						Візуалізації		Архітектурний факультет	



						КНУБА 022-Дизайн 2024 ДН-20-3 КР			
						Дизайн інтер'єру приміщень капсульного готелю			
Зм.	Кіл.уч.	Аркуш	№Док.	Підп.	Дата		Стадія	Аркуш	Аркушів
Розробила			Невзорова А.				Н	20	32
Керівник			Третяк Ю. В.						
						Візуалізації		Архітектурний факультет	

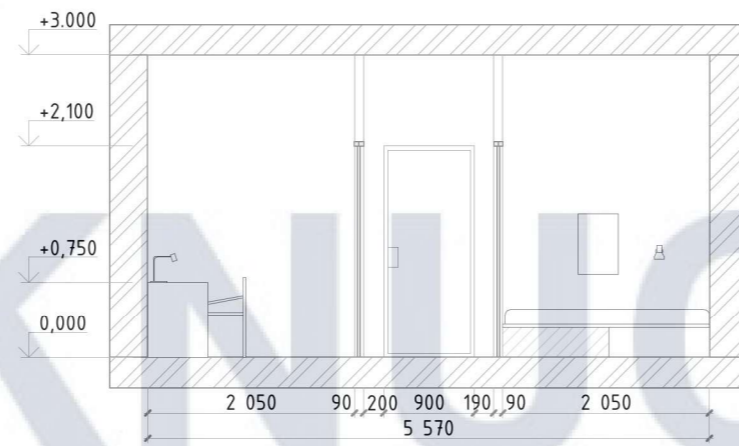
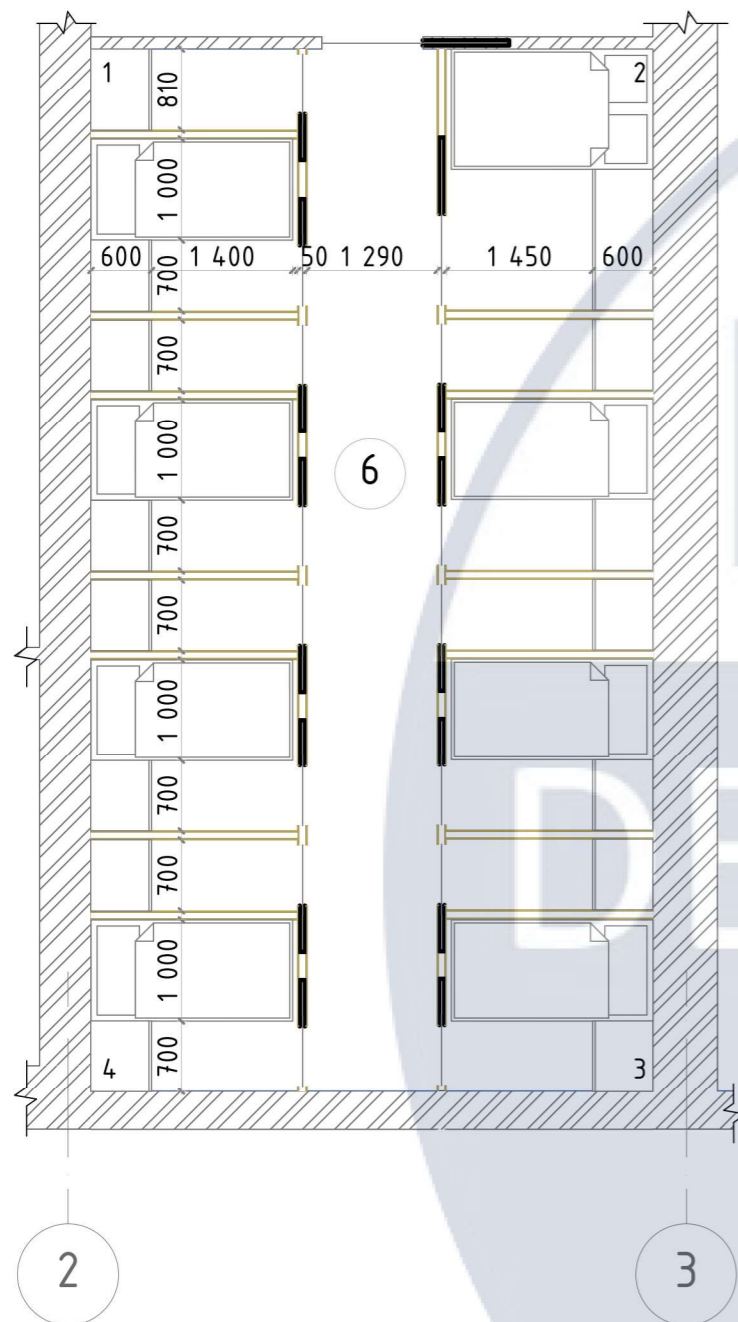

Розгортка 1-2, М 1:75

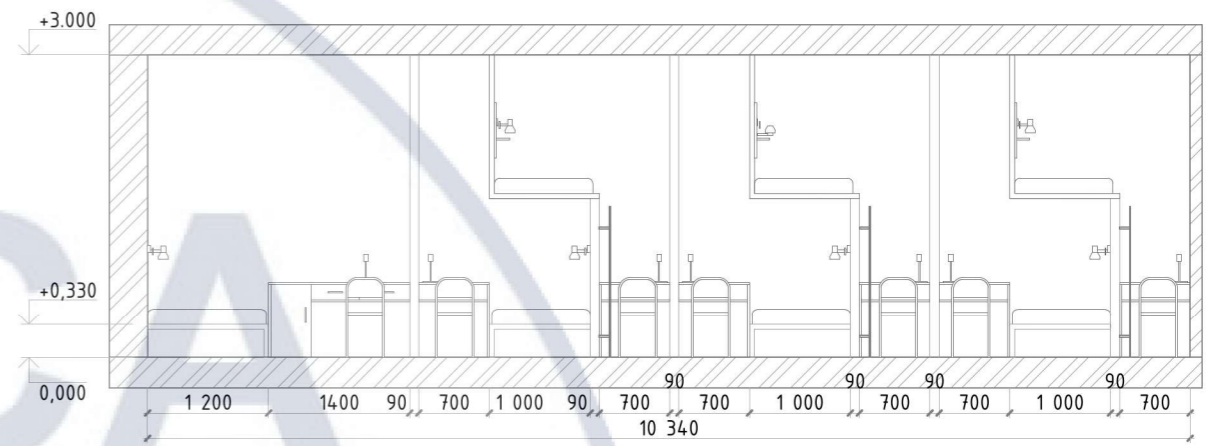

Розгортка 2-3, М 1:75

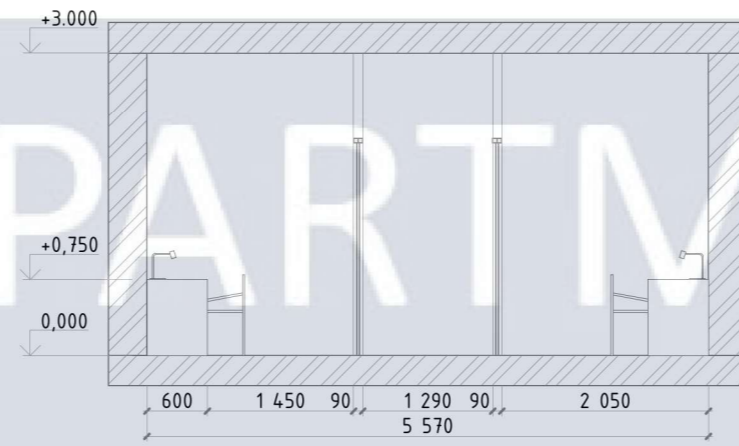

Розгортка 3-4, М 1:75

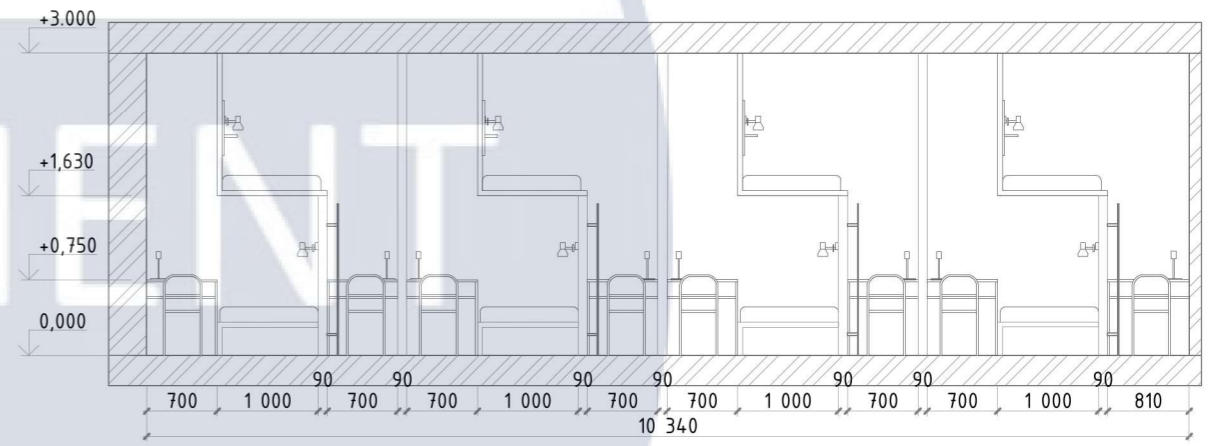

Розгортка 4-1, М 1:75

План розташування меблів та обладнання кімнати з капсулами, М 1:75

						КНУБА 022-Дизайн 2024 ДН-20-3 КР		
						Дизайн інтер'єру приміщень капсульного готелю		
Зм.	Кіл.уч.	Аркуш	№Док.	Підп.	Дата			
						Інтер'єр приміщень капсульного готелю		
						Стадія		
						Аркуш		
						Аркушів		
						Н		
						21		
						32		
						Архітектурний факультет		
						План розташування меблів та обладнання кімнати з капсулами, М 1:75, розгортки М 1:75		

КНУСА

Проект-розробка капсули

DEPARTMENT

OF

DESIGN

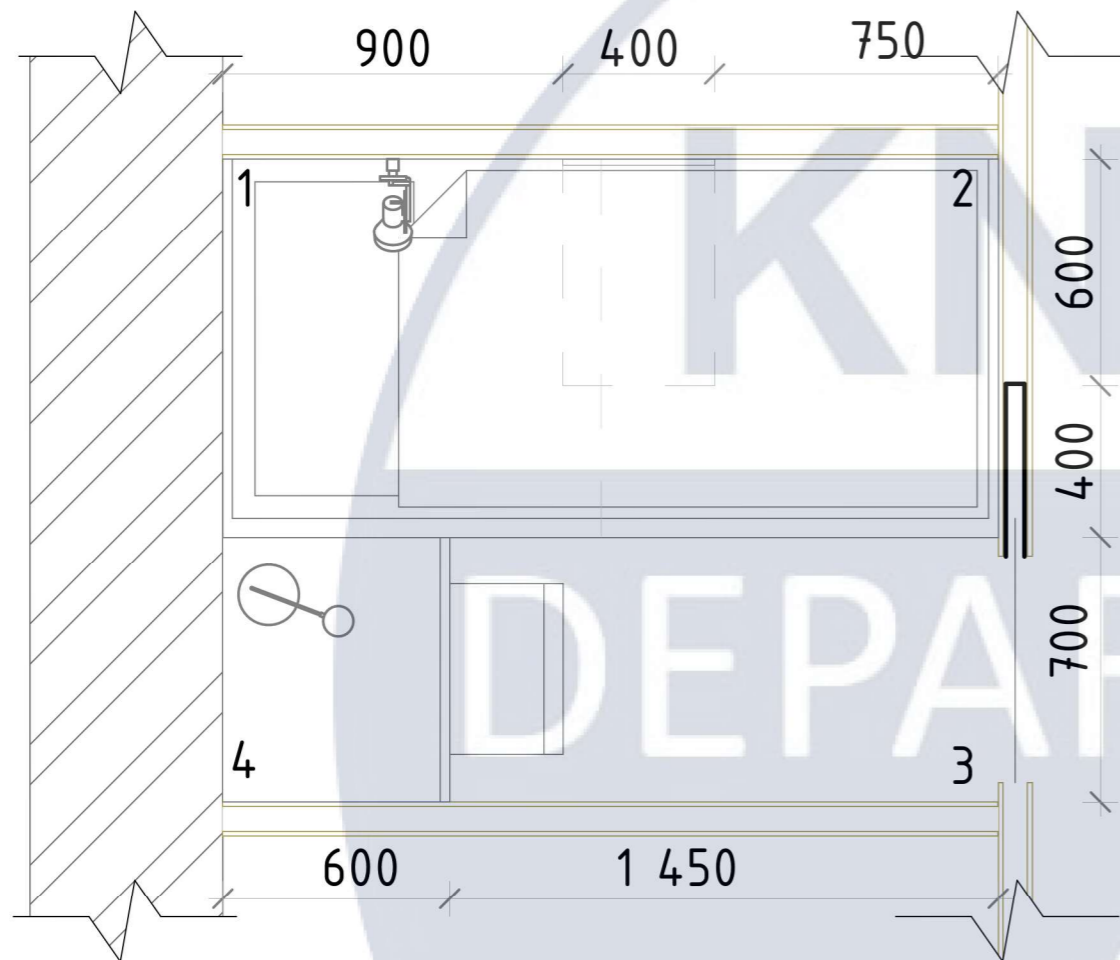

План меблів та обладнання одномісної капсули з ліжком на першому ярусі, М 1:20

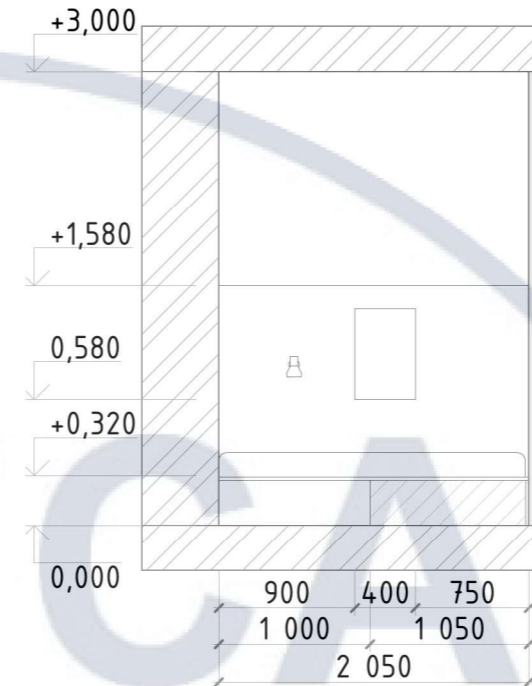

Розгортка 1-2, М 1:50

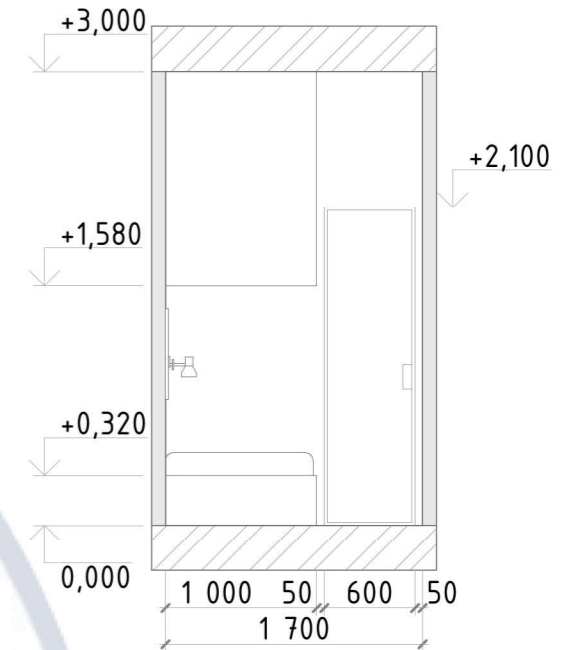

Розгортка 2-3, М 1:50

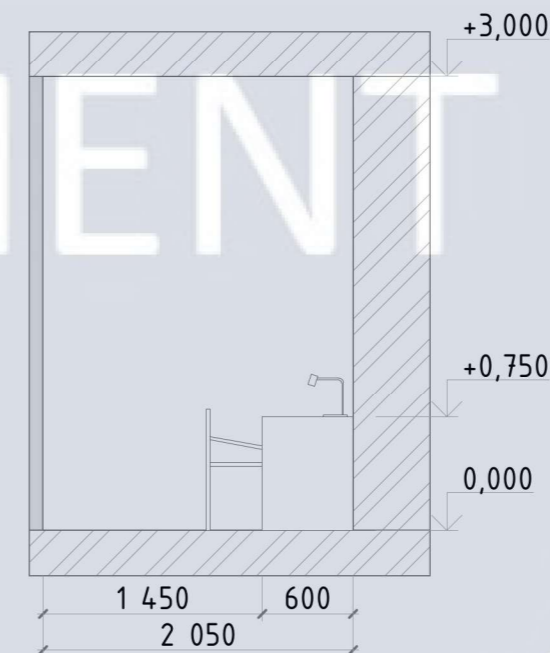

Розгортка 3-4, М 1:50

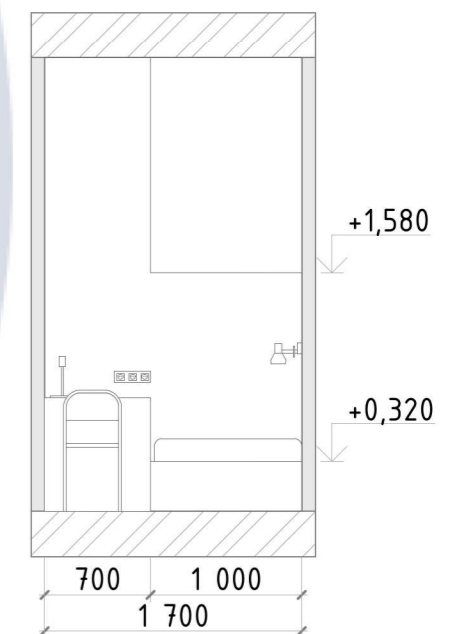

Розгортка 4-1, М 1:50

						КНУБА 022-Дизайн 2024 ДН-20-3 КР			
						Дизайн інтер'єру приміщень капсульного готелю			
Зм.	Кіл.уч.	Аркуш	№Док.	Підп.	Дата	Дизайн капсули	Стадія	Аркуш	Аркушів
							Н	23	32
Розробила						Невзорова А.			
Керівник						Третяк Ю. В.			
						План меблів та обладнання одномісної капсули з ліжком на першому ярусі, М 1:20; розгортки стін, М 1:50			
						Архітектурний факультет			

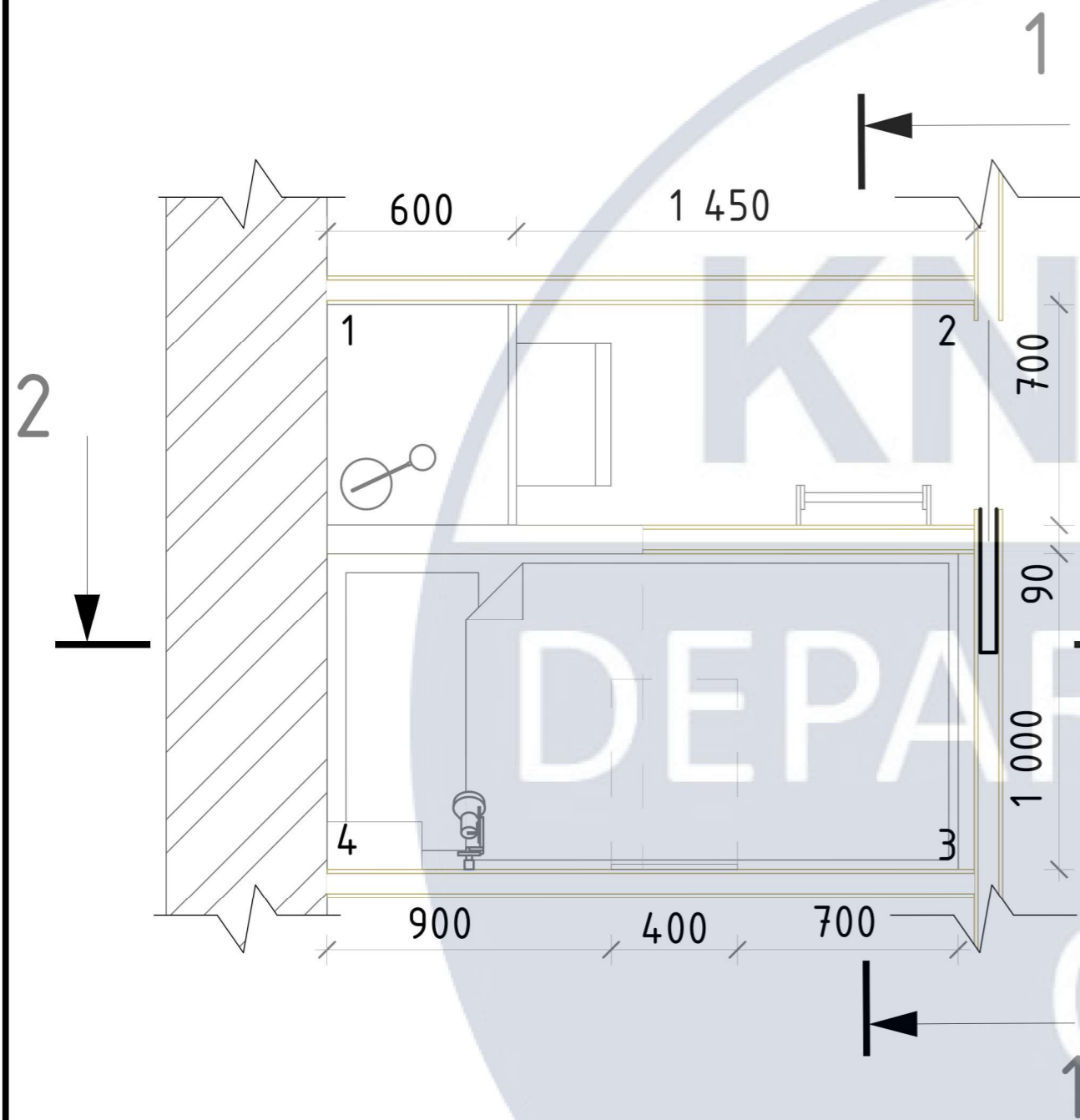

План меблів та обладнання одностійної капсули з ліжком на другому ярусі, М 1:20

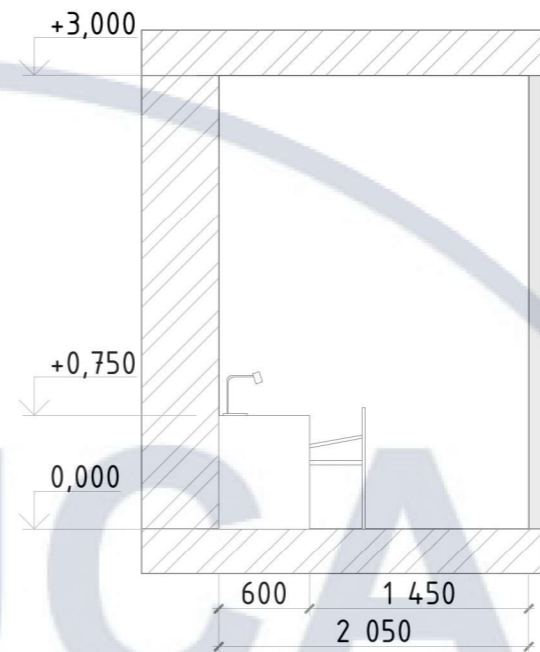

Розгортка 1-2, М 1:50

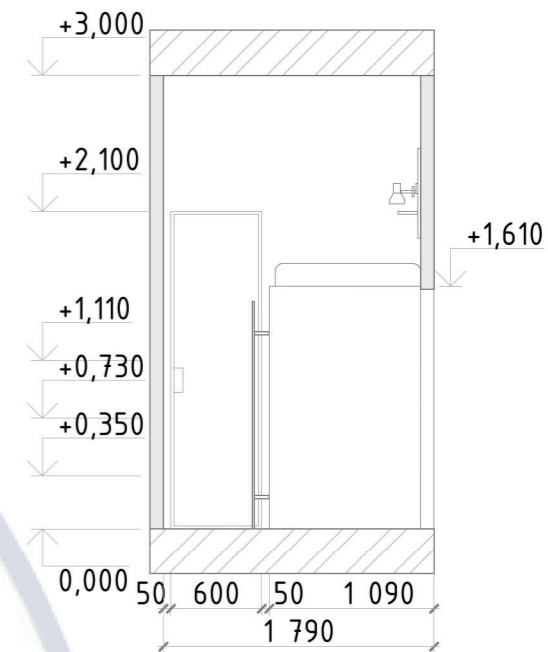

Розгортка 2-3, М 1:50

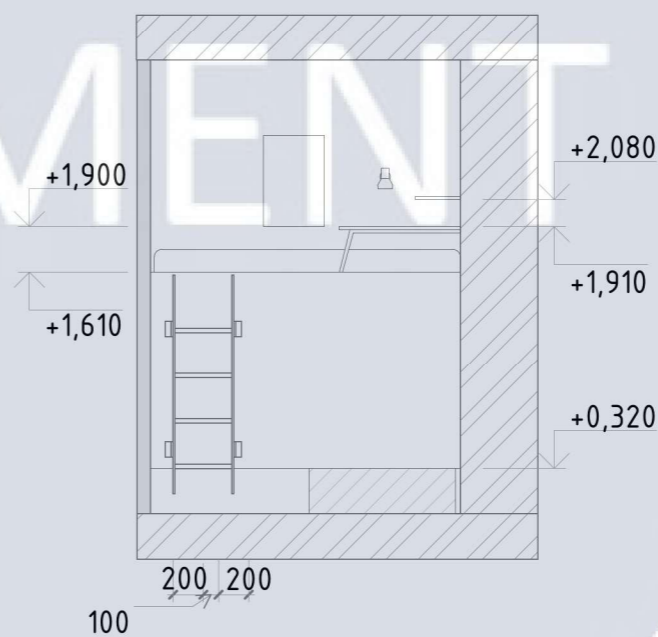

Розгортка 3-4, М 1:50

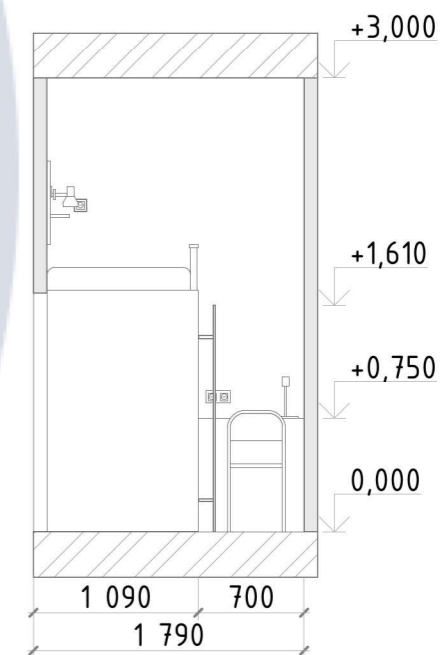

Розгортка 4-1, М 1:50

						КНУБА 022-Дизайн 2024 ДН-20-3 КР			
						Дизайн інтер'єру приміщень капсульного готелю			
Зм.	Кіл.уч.	Аркуш	№Док.	Підп.	Дата				
						Дизайн капсули			
Розробила						Невзорова А.	Стадія	Аркуш	Аркушів
Керівник						Третяк Ю. В.	Н	24	32
						План меблів та обладнання одностійної капсули з ліжком на другому ярусі, М 1:20; розгортки стін, М 1:50			
						Архітектурний факультет			

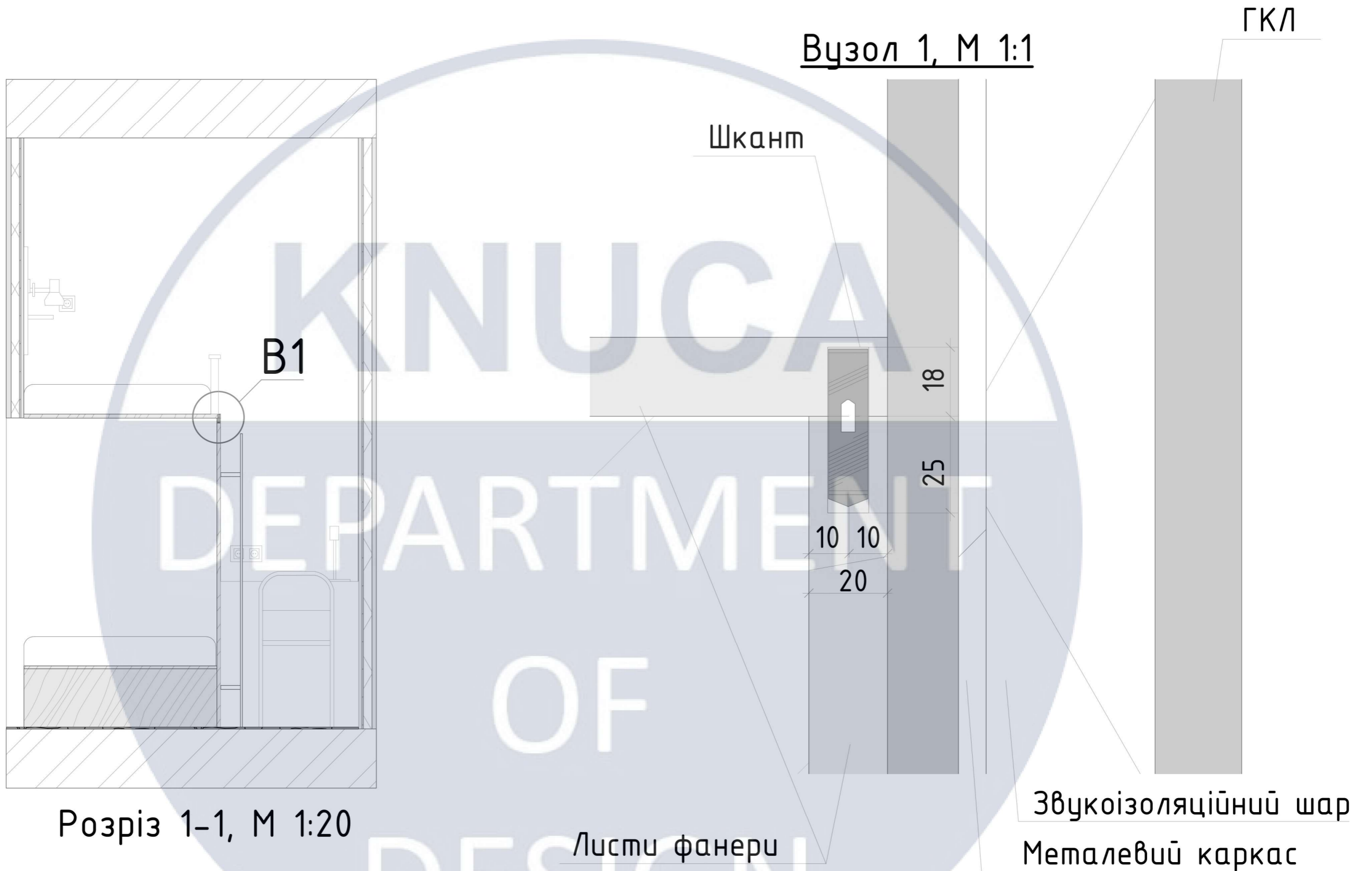

Розріз 1-1, М 1:20





Вузол 1, М 1:1

Листи фанери

Звукоізоляційний шар
Металевий каркас

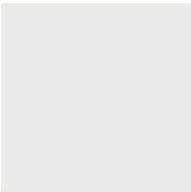

						КНУБА 022-Дизайн 2024 ДН-20-3 КР		
						Дизайн інтер'єру приміщень капсульного готелю		
Зм.	Кіл.уч.	Аркуш	№Док.	Підп.	Дата			
Розробила	Невзорова А.					Стадія	Аркуш	Аркушів
Керівник	Третяк Ю. В.					Н	25	32
						Розріз 1, М 1:20, Вузол 1, М 1:1		Архітектурний факультет

Специфікація матеріалів оздоблення





№	Найменування	Виробник/сайт	Артикул	№ кольору по PANTONE	Фото
1	Фарба	Sadolin https://colorclub.ua/ua/ves-asortiment/kraski/sadolin-ambience-pearl-napivmatova-farba-dlya-stin-z-visokoyu-znosostiykisty-25-l	6001-	PANTONE Cl Gy 1 PC C:3 M:2 Y:4 K:5	
2	Фарба	Sadolin https://colorclub.ua/ua/ves-asortiment/kraski/sadolin-ambience-pearl-napivmatova-farba-dlya-stin-z-visokoyu-znosostiykisty-25-l	6001-	PANTONE 2955 PC C:100 M:55 Y:10 K:48	
3	Ковролін	Condor, Нідерланди https://enita.com.ua/product/ultima-te-twist/20407/	2737_20407		
4	МДФ плита	https://viyar.ua/ua/catalog/mdf_plita_shlifovanna_25mm_korosten/	89578		
5	Фанера	https://www.plittorgservis.com.ua/ua/fanera-xvojnaja-vodostojkaja-fsf-sr-sr-3-3-2500x1250x21/	89578		

						КНУБА 022-Дизайн 2024 ДН-20-3 КР			
						Дизайн інтер'єру приміщень капсульного готелю			
Зм.	Кіл.уч.	Аркуш	№Док.	Підп.	Дата				
						Дизайн капсули	Стадія	Аркуш	Аркушів
							Н	27	32
						Специфікації матеріалів оздоблення		Архітектурний факультет	

Специфікація меблів

№	Найменування	Виробник/саїт	Артикул	Фото	Примітки
1	Стілець MIUNN	Lapalma https://sts.ua/product/114273/stul_lapalma_miunn/	114273		
2	Стіл				індивідуальне замовлення
3	Матрац Vision	Daniro https://daniro.ua/matrats-vision/	3436894852		
4	Драбина для двоярусного ліжка	Hafele https://hafeleshop.com.ua/shop/product/drabina-dlia-dvoh-povertovogo-lizhka-duoletto	271.89.900		

Специфікація освітлювальних приладів

№	Найменування	Виробник/саїт	Артикул	Фото	Примітки
1	Настільна лампа The Siblings	PERUSE https://www.architonic.com/en/product/peruse-the-siblings-wall-lamp-large/1316053	SIB.TAB.S.WHI		
2	Бра The Siblings	PERUSE https://www.architonic.com/en/product/peruse-the-siblings-wall-lamp-large/1316053	SIB.WAL.S.WHI		
3	Врізний сві-ник під шпаклівку	https://e27.com.ua/product/nowodvorski-8371	10267678		
4	Лаїтбокс	https://ua.all.biz/uk/lajtboxs-g2213405			

						КНУБА 022-Дизайн 2024 ДН-20-3 КР		
						Дизайн інтер'єру приміщень капсульного готелю		
Зм.	Кіл.ч.	Аркуш	№Док.	Підп.	Дата			
Розробила						Невзорова А.		
Керівник						Третяк Ю. В.		
						Дизайн капсули		
						Стадія	Аркуш	Аркушів
						Н	28	32
						Специфікації меблів та освітлювальних приладів		
						Архітектурний факультет		

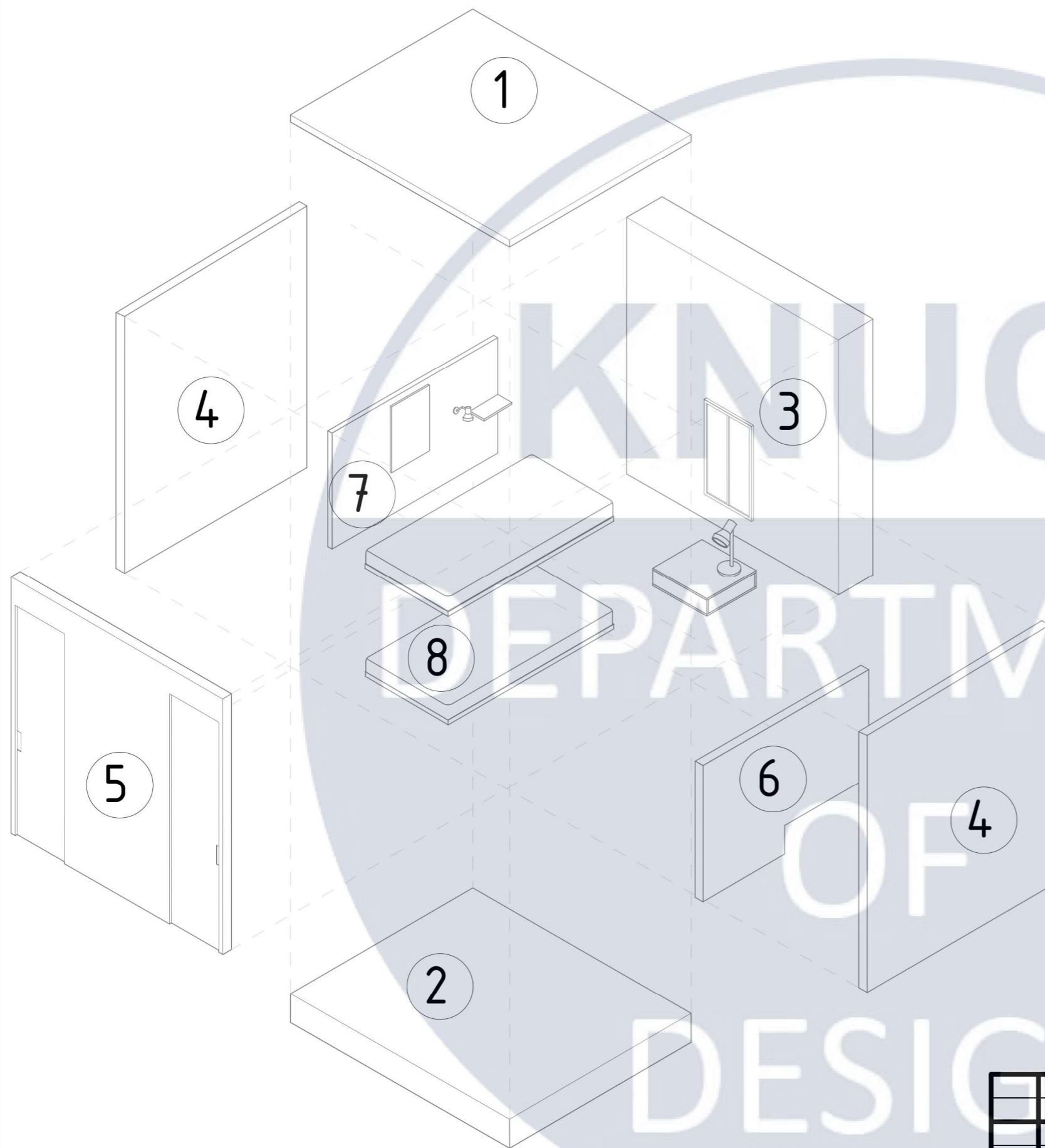

1 - Стеля. ГК лист із передбаченим місцем для врізних точкових світильників.

2 - Підлога. На плиті перекриття використано м'яке ковровінове покриття.

3 - Несуча стіна 510 мм.

4 - Перегородки. ГК перегородки із системою звукоізоляції.

5 - Перегородка. ГК з вирізами під розсувні двері 600*2100 мм.

6 - МДФ-плита товщиною 25 мм, та м'яке узголів'я з боку ліжка.

7 - МДФ-плита товщиною 25 мм, та м'яке узголів'я з боку ліжка.

8 - Наповнення. Матрац, компактне робоче місце, стілець, полиця для телефону, відкидний столик, місце для зверігання валізи та елементи освітлення.

						КНУБА 022-Дизайн 2024 ДН-20-3 КР			
						Дизайн інтер'єру приміщень капсульного готелю			
Зм.	Кіл.уч.	Аркуш	№Док.	Підп.	Дата	Дизайн капсули	Стадія	Аркуш	Аркушів
Розробила							Н	29	32
Керівник						АксонOMETрична схема	Архітектурний факультет		

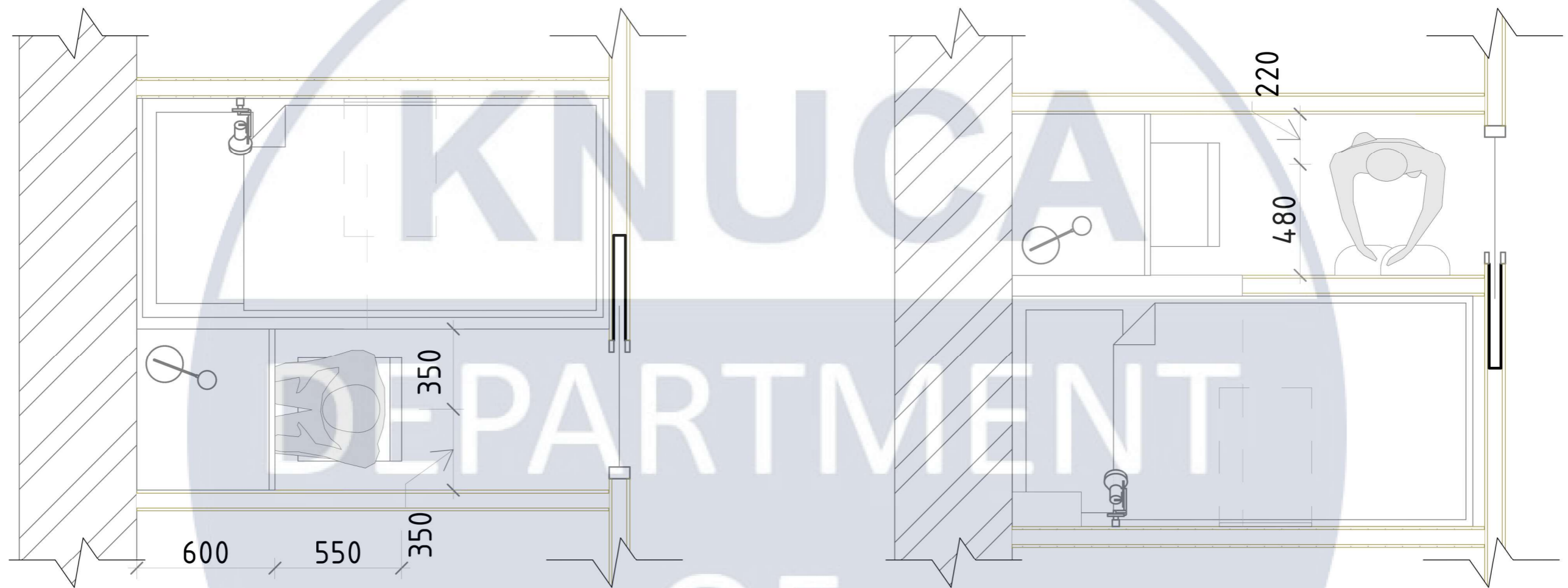

						КНУБА 022-Дизайн 2024 ДН-20-3 КР			
						Дизайн інтер'єру приміщень капсульного готелю			
Зм.	Кіл.уч.	Аркуш	№Док.	Підп.	Дата	Дизайн капсули	Стадія	Аркуш	Аркушів
							Н	30	32
Розробила						Невзорова А.			
Керівник						Третьяк Ю. В.			
						Ергономічна схема, М 1:20		Архітектурний факультет	

