

МІНІСТЕРСТВО ОСВІТИ І НАУКИ УКРАЇНИ
КИЇВСЬКИЙ НАЦІОНАЛЬНИЙ УНІВЕРСИТЕТ БУДІВНИЦТВА І АРХІТЕКТУРИ
КАФЕДРА ДИЗАЙНУ

**Атестаційна випускна робота на здобуття освітнього ступеня
бакалавра дизайну на тему:
"Дизайн інтер'єрів житла для сім'ї фрілансерів"**

Виконав: студент групи ДН-41

Карташов О.О.

Керівник: Асистент кафедри КНУБА

Богоявленська Є.С.

Київ 2022

ЗМІСТ

Генеральний план.....	3
Зовнішній вигляд проєкту.....	4
План поверху М 1:150.....	5
Обмірювальний план М 1:100.....	6
План розташування меблів та обладнання М 1:100.....	7
План підлоги М 1:100.....	8
План стелі М 1:100.....	9
План розташування освітлювальних приладів М 1:100.....	10
План розташування розеток та вимикачів М 1:100	11
План прив'язки освітлювальних приладів до вимикачів М 1:100.....	12
План теплої підлоги М 1:100.....	13
Розгортки стін 1-лист М 1:100.....	14
Розгортки стін 2-лист М 1:100.....	15
Розгортки стін 3-лист М 1:100.....	16
Розгортки стін 4-лист М 1:100.....	17
Розгортки стін 5-лист М 1:100.....	18
Розгортки стін 6-лист М 1:100.....	19
Візуалізації кухні	20
Візуалізації кабінету.....	22
Візуалізація санвузла.....	24
Візуалізації спальні.....	26
Титульний лист проєкту: елемент обладнання.....	27
Види М 1:10.....	28
Розріз А-А М 1:10.....	29
Ергономічна схема М 1:10.....	30
Перспективні зображення.....	31
Візуалізація.....	32

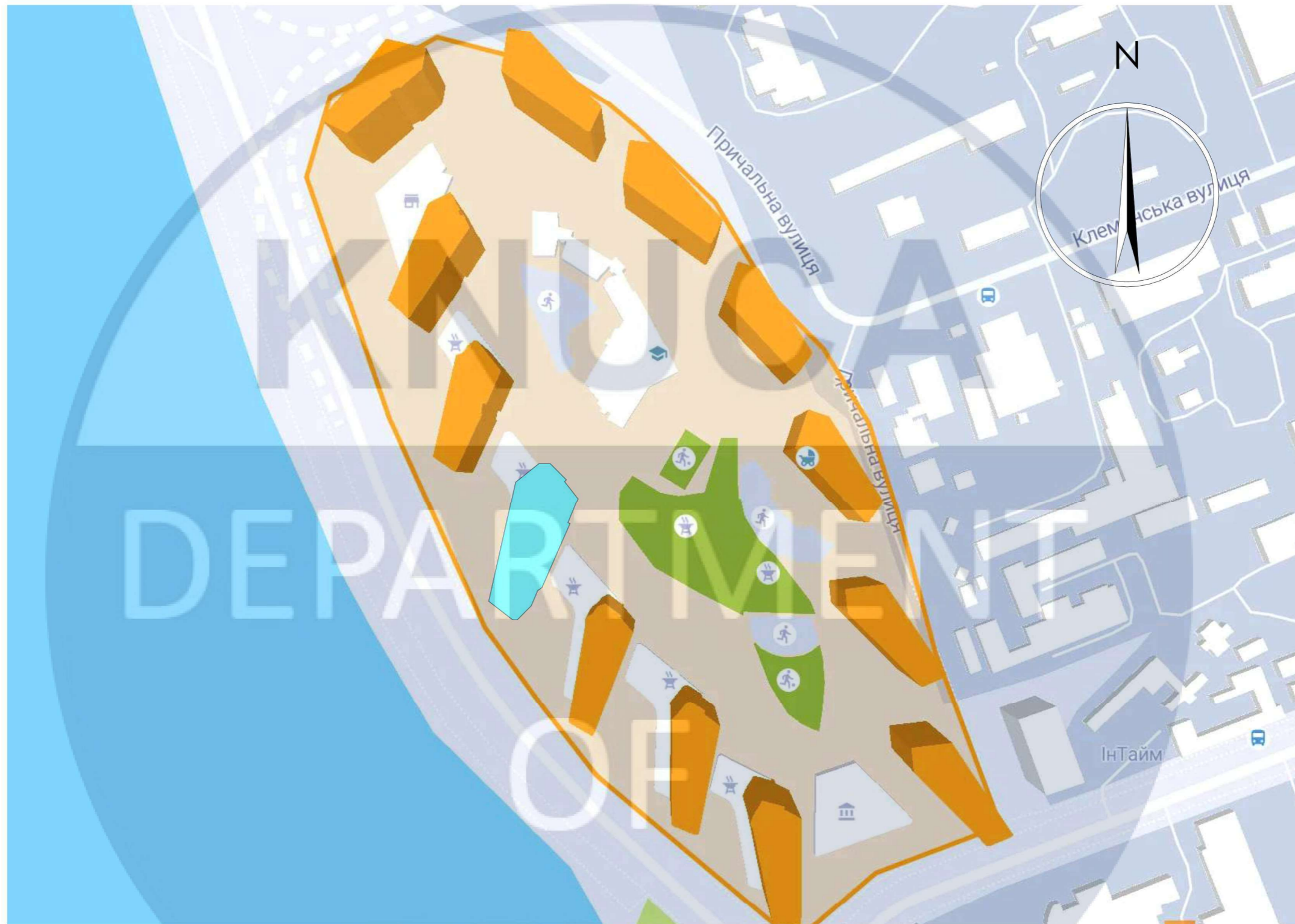

КНУБА 022 Дизайн 2023

Дизайн інтер'єрів житла для сім'ї фрілансерів

Зм.	Кп.уч.	Лист	№Док.	Підп.	Дата
Розробив		Карташов О.			
Перевірів		Боговяленська Є.С.			

Вхідні дані для проектування

Стадія	Лист	Листов
	6	1

Обмірювальний план М 1:100

ДН-41



КНУБА 022 Дизайн 2023

Дизайн інтер'єрів житла для сім'ї фрілансерів

Зм.	Кіл.уч.	Лист	№Док.	Підп.	Дата	Стадія	Лист	Листов
						Вхідні дані для проектування	6	1
							Обмірювальний план М 1:100	
						ДН-41		

Карташова
Боговяленська

Фіробив
Перевірів

Вхідні дані для проектування

Обмірювальний план М 1:100

Стадія Лист Листов

6 1

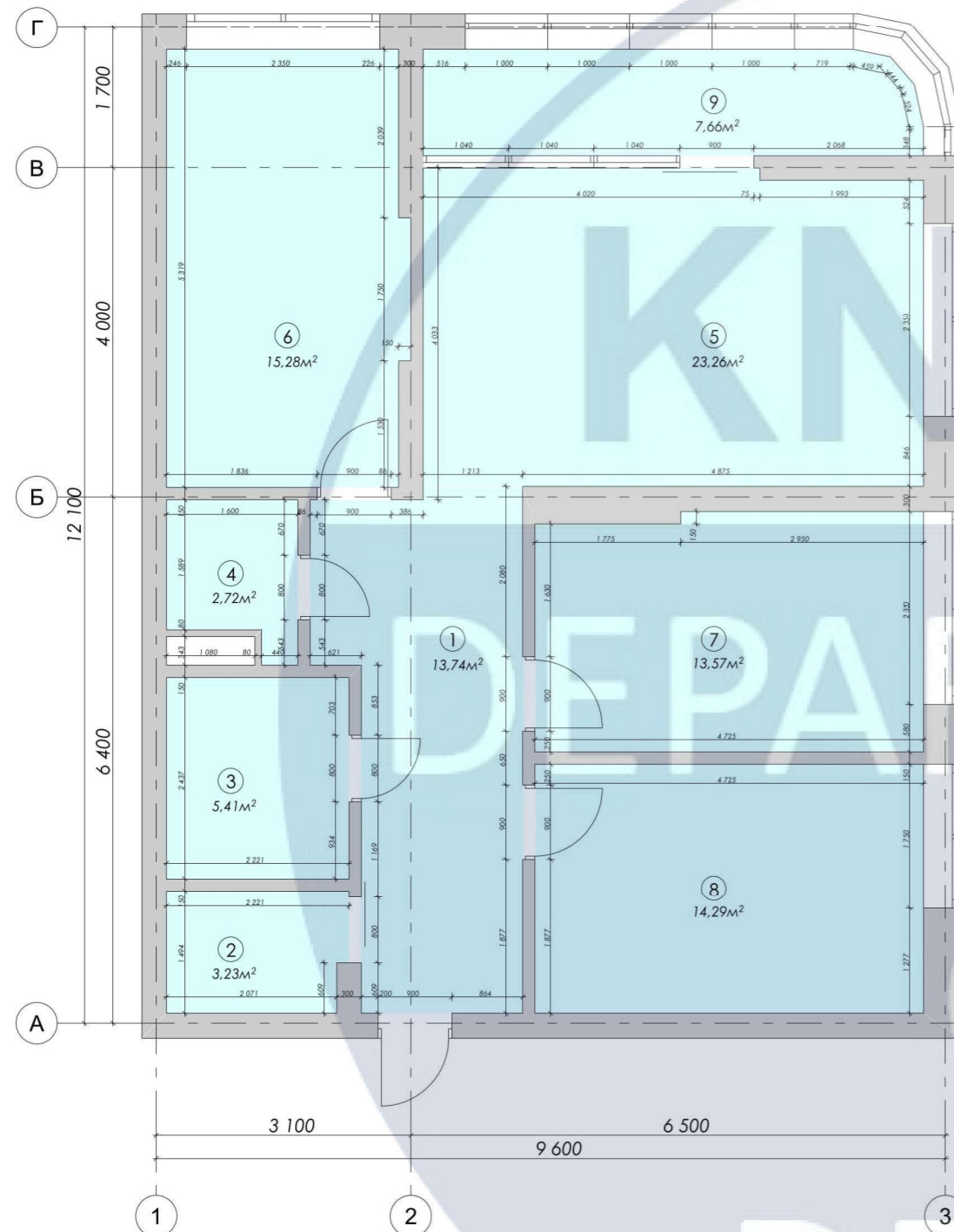

ДН-41



Експлікація приміщень

№	Найменування	Площа м ²
1	Коридор	13,74
2	Гардероб	3,23
3	Санвузол	5,41
4	Пральна кімната	2,72
5	Кухня-гостинна	23,26
6	Спальня	15,28
7	Кабінет	13,57
8	Дитяча кімната	14,29
9	Балкон	7,66
Загальна площа		99,16

Умовні позначення

 Існуючі стіни з цегли
 Зонування кімнати

Примітки:

- За умовну позначку 0,000 прийнято рівень існуючої чистової стяжки.
- Розміри не враховують вирівнювання підлоги, стін та стелі.
- Обміри виконані по факту до демонтажу, перевірити по місцю

						КНУБА 022 Дизайн 2023			
						Дизайн інтер'єрів житла для сім'ї фрілансерів			
Зм.	Кп.уч.	Лист	№Док.	Підп.	Дата		Стадия	Лист	Листов
							Вхідні дані для проектування	6	1
							Обмірювальний план М 1:100	ДН-41	

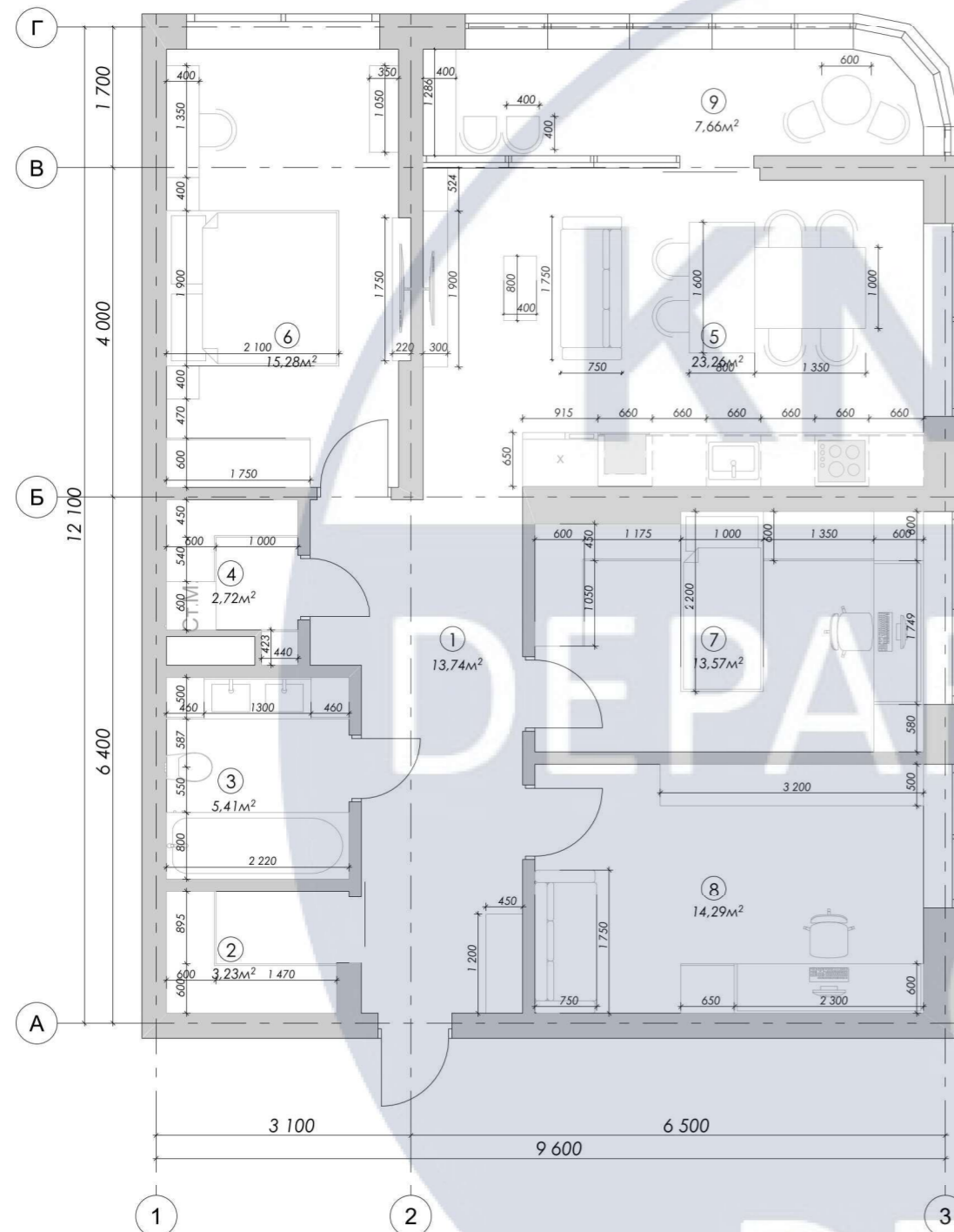

Умовні позначення



Існуючі стіни з цегли

Експлікація приміщень

№	Найменування	Площа м ²
1	Коридор	13,74
2	Гардероб	3,23
3	Санвузол	5,41
4	Пральна кімната	2,72
5	Кухня-гостинна	23,26
6	Спальня	15,28
7	Кабінет	13,57
8	Дитяча кімната	14,29
9	Балкон	7,66
Загальна площа		99,16

Специфікація меблів

№	Найменування	Зображення	Код товару	Кількість	Довжина	Ширина	Висота	Виробник
1	Диван		A30	2	1750	750	750	Delavega
2	Обідній стіл		4010077	1	1350	1000	750	TreeLand
3	2-спальне ліжко		K81	1	2100	1900	900	Delavega
4	1-спальне ліжко		KD4	1	2200	1000	900	Delavega

Примітки:

1. За умовну позначку 0,000 прийнято рівень існуючої чистової стяжки.
2. Висота робочих та обідніх столів 750 мм.
3. Висота шаф та стелажів 2 600 мм.

КНУБА 022 Дизайн 2023

Дизайн інтер'єрів житла для сім'ї фрілансерів

Зм.	Кіл.уч.	Лист	№Док.	Підп.	Дата
Розробив		Карташов О.			
Перевірив		Богоявленська Є.С.			

Вхідні дані для проектування

Стадія	Лист	Листов
	7	1

План розташування меблів та обладнання М 1:100

ДН-41

Експлікація приміщень

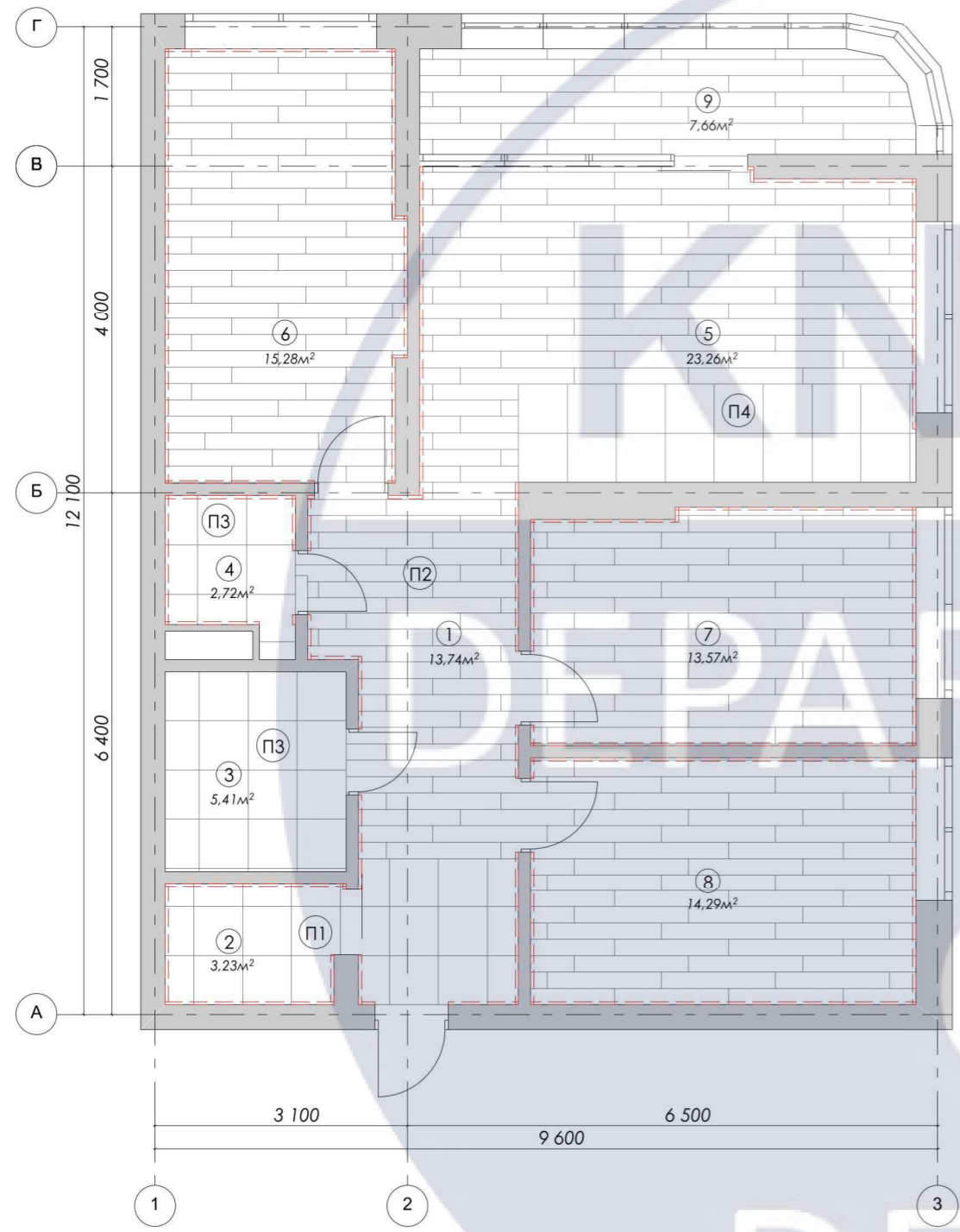

№	Найменування	Площа м ²
1	Коридор	13,74
2	Гардероб	3,23
3	Санвузол	5,41
4	Пральна кімната	2,72
5	Кухня-гостинна	23,26
6	Спальня	15,28
7	Кабінет	13,57
8	Дитяча кімната	14,29
9	Балкон	7,66
Загальна площа		99,16

Специфікація покриттів і плінтуса

№	Найменування	Зображення	Код товару	Кількість	Довжина	Ширина	Висота	Виробник
1	Плитка керамограніт		60124277	40	600	600	12	Cersanit
2	Плитка кераміка		1183605	26	600	600	8	La Faenza
3	Паркетна дошка		LTCLRW3006-150	79,04м ²	1400	200	7	Kahrs LIFE
4	Плінтус		HCR 511	151,2м.п	2	22	80	Grand Decor

Примітки:

- Укладку керамічної плитки виконати згідно розкладки.
- Плінтус виконати на висоту 80 мм.

Умовні позначення



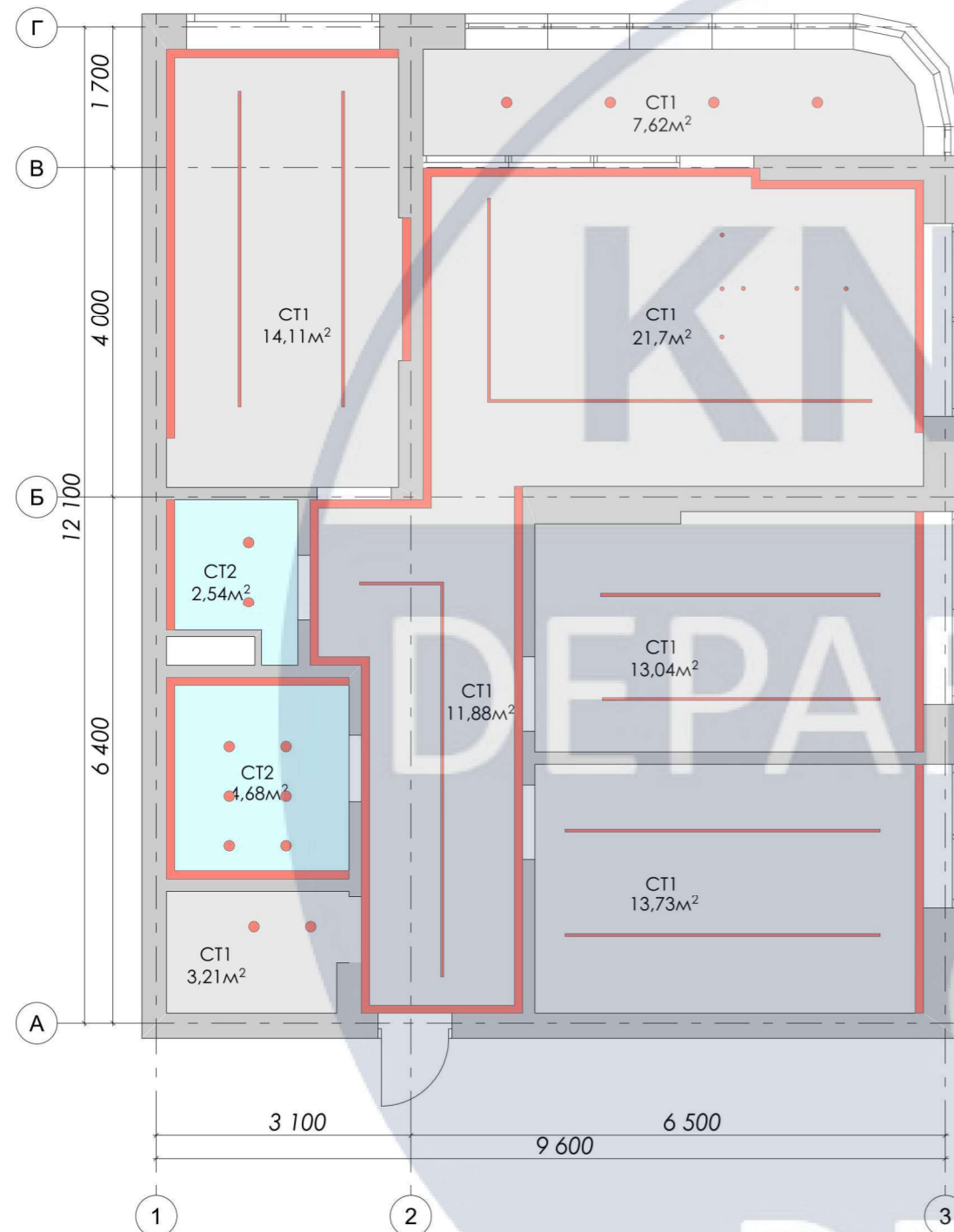

Існуючі стіни з цегли

Плінтус



						КНУБА 022 Дизайн 2023							
						Дизайн інтер'єрів житла для сім'ї фрілансерів							
Зм.	Кп.уч.	Лист	№Док.	Підп.	Дата								
Розробив		Карташов О.				Вхідні дані для проектування							
Перевірив		Богоявленська Є.С.											
						План підлоги М 1:100		Стадія		Лист		Листов	
								8		1		ДН-41	



Умовні позначення

-  Існуючі стіни з цегли
-  Виріз під підсвітку або світильники
-  Підвісна стеля з гіпсокартону
-  Натяжна стеля

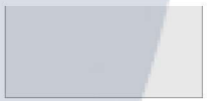
Специфікація підвісних стель

№	Найменування	Зображення	Кількість
1	СТ1		85,29 м ²
2	СТ2		7,22 м ²

Примітки:

1. За умовну позначку 0,000 прийнято рівень існуючої чистової стяжки.
2. Стелю монтувати на висоті 2 800 мм.

						КНУБА 022 Дизайн 2023			
						Дизайн інтер'єрів житла для сім'ї фрілансерів			
Зм.	Кп.уч.	Лист	№Док.	Підп.	Дата	Вхідні дані для проектування	Стадия	Лист	Листов
								9	1
Розробив	Карташов О.								
Перевірів	Боговяленська Є.С.								
						План стелі М 1:100	ДН-41		

Умовні позначення

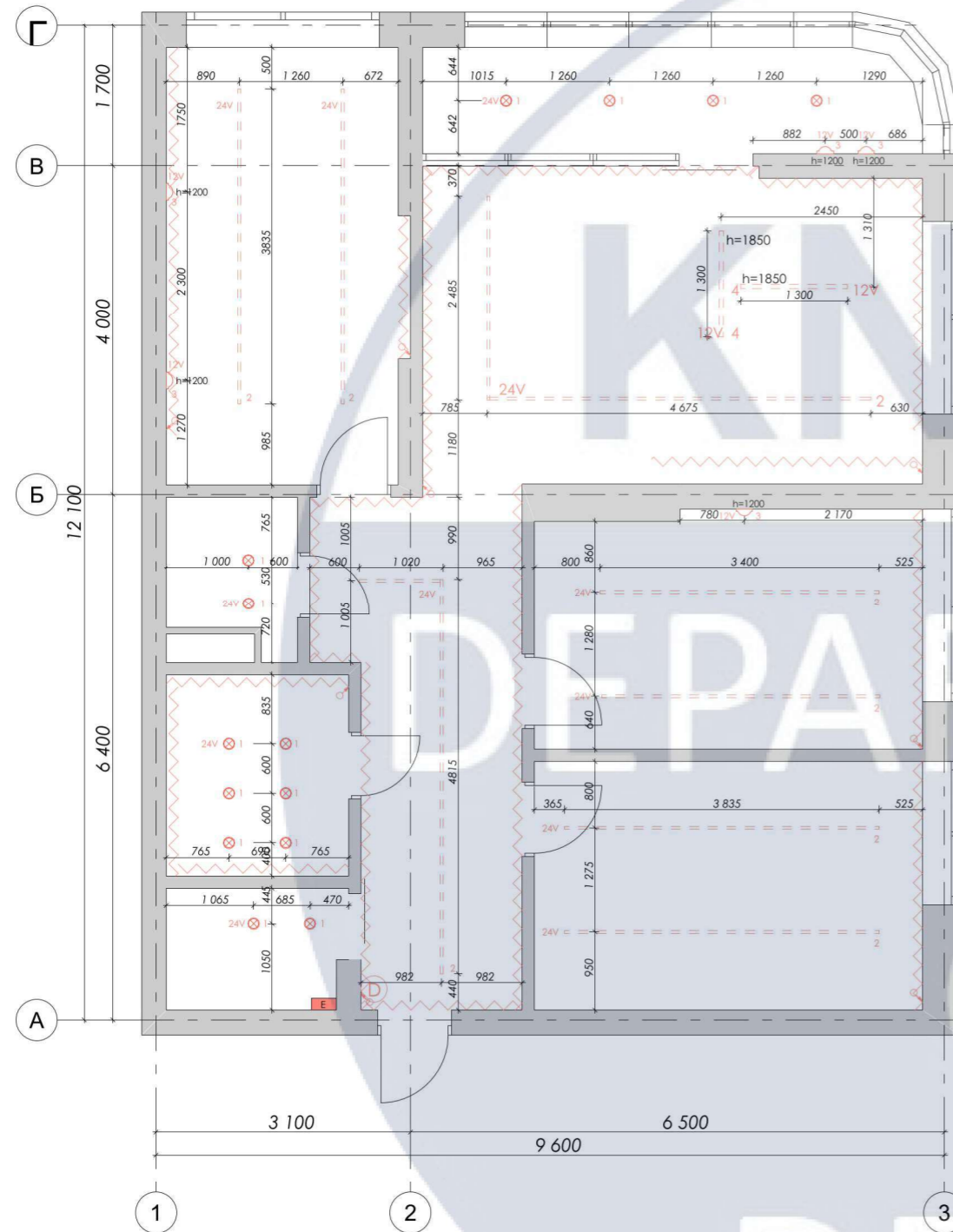

Існуючі стіни з цегли



Трекові магнітні світильники



Електро-щиток



LED підсвітка



Домофон



Точечний світильник

Вивод під LED підсвітку



Настінне бра

Специфікація освітлювальних приладів

№	Найменування	Зображення	Код товару	Кількість	Довжина	Ширина	Висота	Виробник
1	Трековий магнітний світильник		53417	30	33	40	34	VASMAR
2	Точечний світильник		90085	14	102	102	—	EGLO
3	Бра		49695	5	25	25	400	NOWODVORSKI
4	Люстра		38439	1	1300	750	2000	NORDLUX
5	LED-стрічка		RD0060AC	200м	—	10	—	Rishang

Примітки:

1. Висота вимикачів вимірюється від відмітки існуючою чистовою підлогою.
2. Висота центру вимикачів позначена виноскою-уточненням.

КНУБА 022 Дизайн 2023

Дизайн інтер'єрів житла для сім'ї фрілансерів

Зм.	Кп.уч.	Лист	№Док.	Підп.	Дата	Стадія	Лист	Листов
						Вхідні дані для проектування	10	1
Розробив	Карташов О.							
Перевірів	Богоявленська Є.С.					План освітлювальних приладів М 1:100	ДН-41	

Умовні позначення

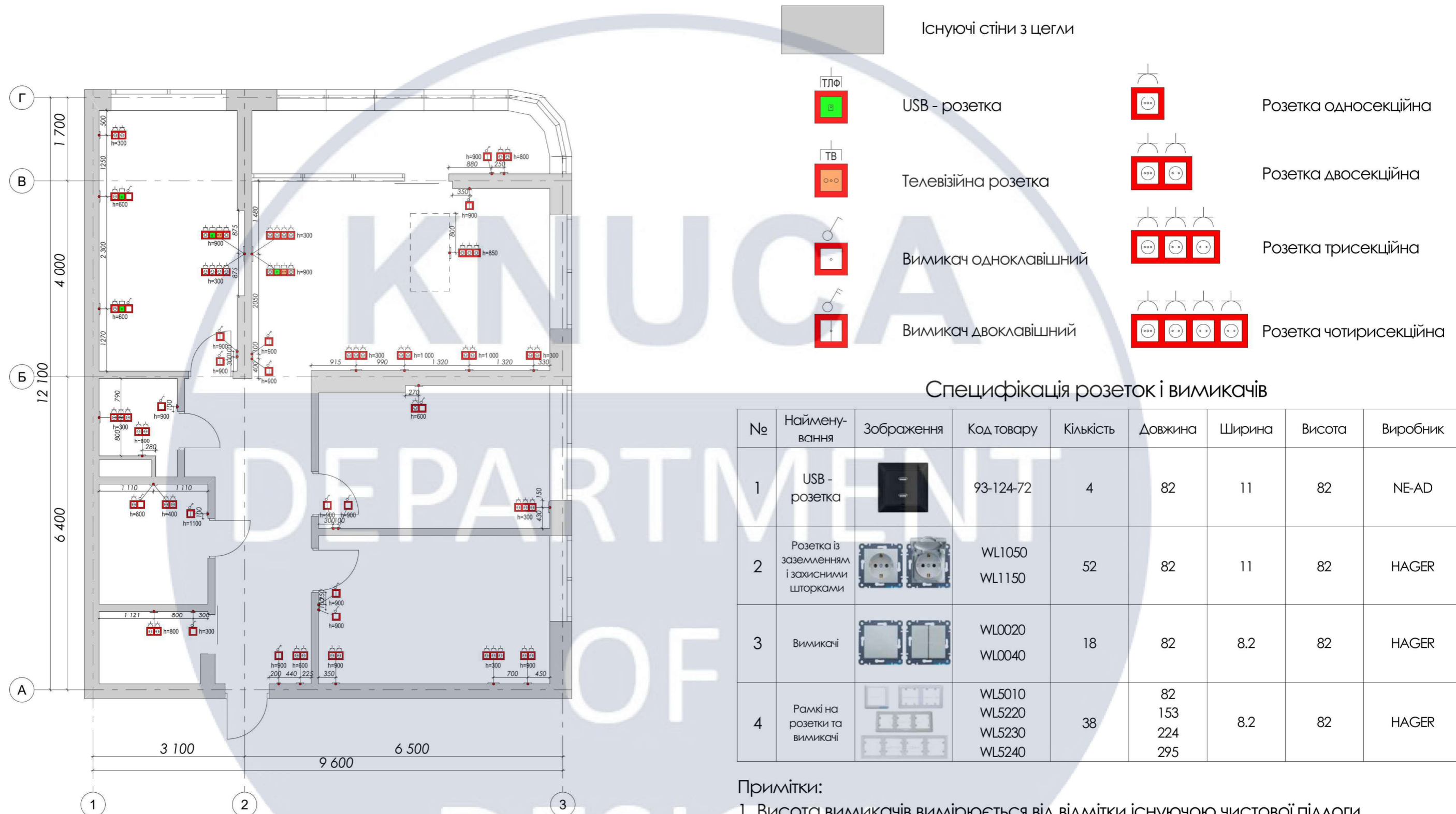

Специфікація розеток і вимикачів

№	Найменування	Зображення	Код товару	Кількість	Довжина	Ширина	Висота	Виробник
1	USB - розетка		93-124-72	4	82	11	82	NE-AD
2	Розетка із заземленням і захисними шторками		WL1050 WL1150	52	82	11	82	HAGER
3	Вимикачі		WL0020 WL0040	18	82	8.2	82	HAGER
4	Рамкі на розетки та вимикачі		WL5010 WL5220 WL5230 WL5240	38	82 153 224 295	8.2	82	HAGER

Примітки:

1. Висота вимикачів вимірюється від відмітки існуючою чистовою підлогою.
2. Висота центру вимикачів позначена виноскою-уточненням.

						КНУБА 022 Дизайн 2023			
						Дизайн інтер'єрів житла для сім'ї фрілансерів			
Зм.	Кп.уч.	Лист	№Док.	Підп.	Дата				
Розробив	Карташов О.					Вхідні дані для проектування	Стадия	Лист	Листов
Перевірив	Богоявленська Є.С.							11	1
						План розташування розеток та вимикачів М 1:100	ДН-41		

Умовні позначення

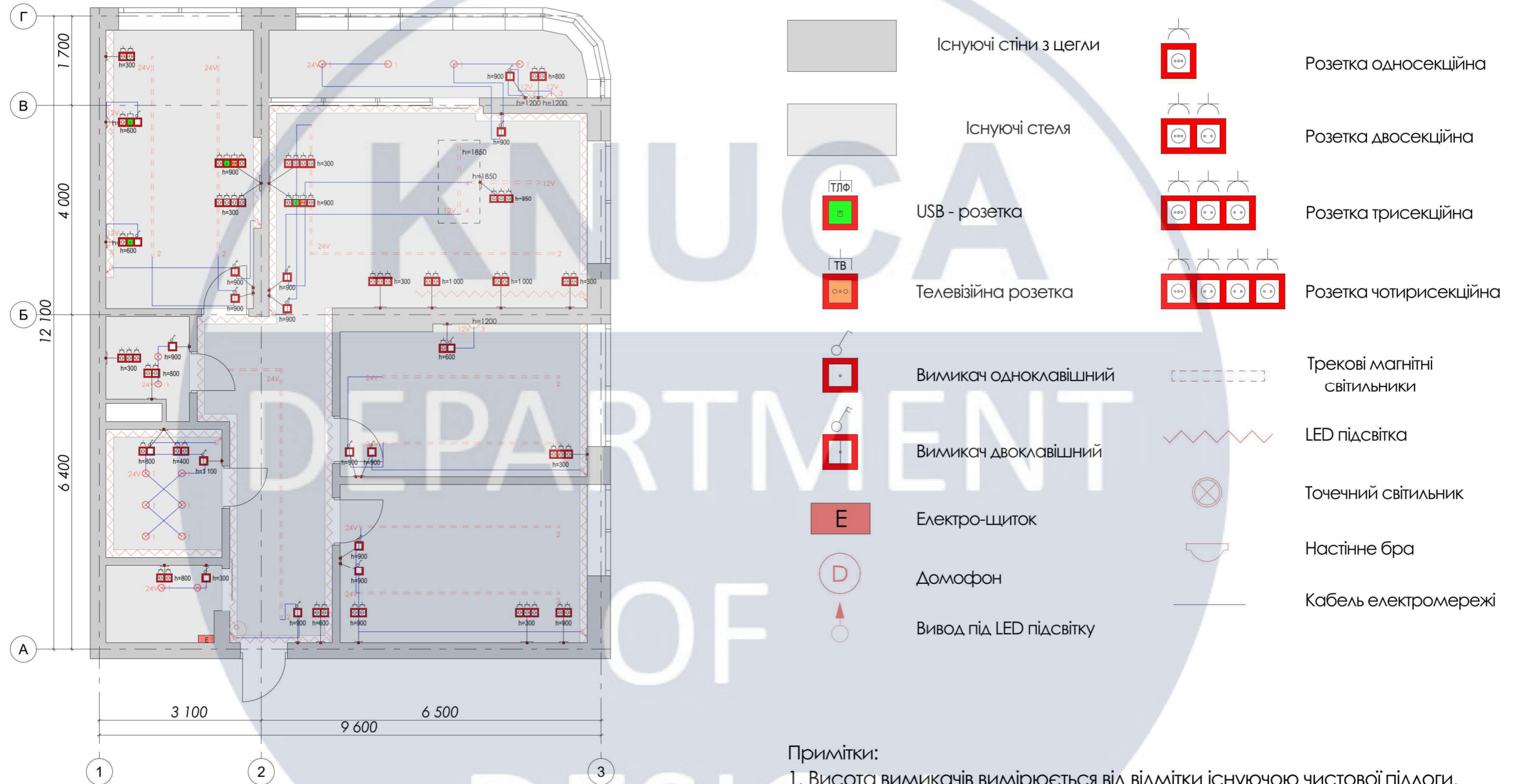



Примітки:

1. Висота вимикачів вимірюється від відмітки існуючою чистовою підлогою.
2. Висота центру вимикачів позначена виноскою-уточненням.

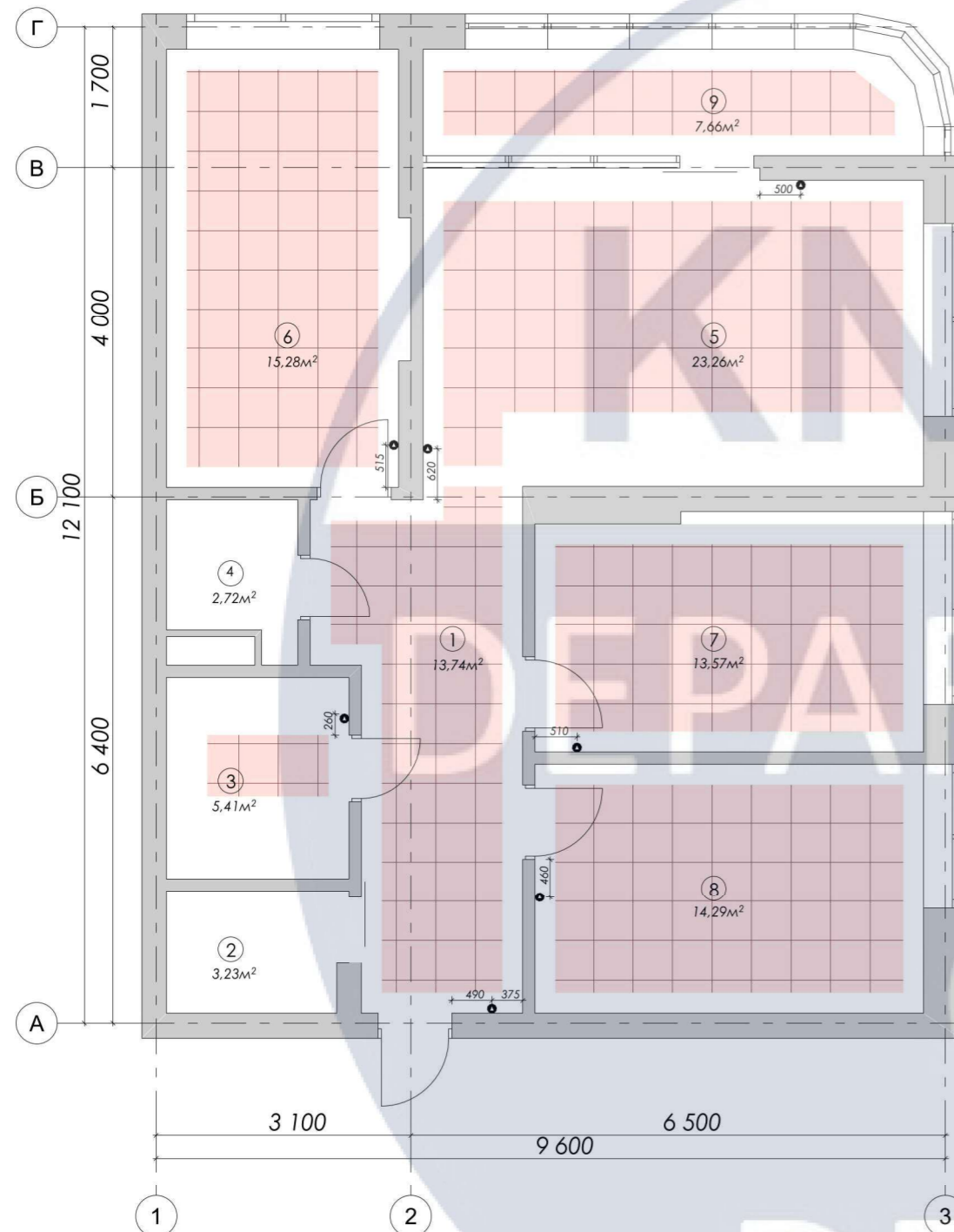
						КНУБА 022 Дизайн 2023			
						Дизайн інтер'єрів житла для сім'ї фрілансерів			
Зм.	Кіл.уч.	Лист	№Док.	Підп.	Дата		Стадія	Лист	Листов
Розробив		Карташов О.				Вхідні дані для проектування		12	1
Перевірів		Богоявленська Є.С.							
						План прив'язки вимикачів до освітлювальних приладів М 1:100	ДН-41		

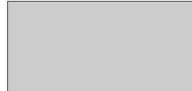

Умовні позначення

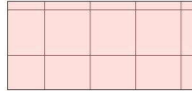
-  Існуючі стіни з цегли
-  Сенсорний терморегулятор
-  Тепла підлога

Експлікація приміщень

№	Найменування	Площа м ²
1	Коридор	13,74
2	Гардероб	3,23
3	Санвузол	5,41
4	Пральна кімната	2,72
5	Кухня-гостинна	23,26
6	Спальня	15,28
7	Кабінет	13,57
8	Дитяча кімната	14,29
9	Балкон	7,66
Загальна площа		99,16

Специфікація розеток і вимикачів

№	Найменування	Зображення	Код товару	Кількість	Довжина	Ширина	Висота	Виробник
1	Нагрівальний одножильний кабель		2378-11	62м ²	180м	16	—	Apollo Rossi
2	Сенсорний терморегулятор для теплої підлоги		AE-5S	7	82	12	82	4HEAT

Примітки:

- За умовну позначку 0,000 прийнято рівень існуючої чистової стяжки.
- Тепла підлога монтується нижче рівня 0,000 - рівня існуючої чистової стяжки.
- Розрахунок потужності опалювальних приладів перерахувати по факту замовлення.

						КНУБА 022 Дизайн 2023			
						Дизайн інтер'єрів житла для сім'ї фрілансерів			
Зм.	Кп.уч.	Лист	№Док.	Підп.	Дата				
Розробив	Карташов О.					Вхідні дані для проектування	Стадия	Лист	Листов
Перевірив	Богоявленська Є.С.							13	1
						План теплої підлоги М 1:100	ДН-41		

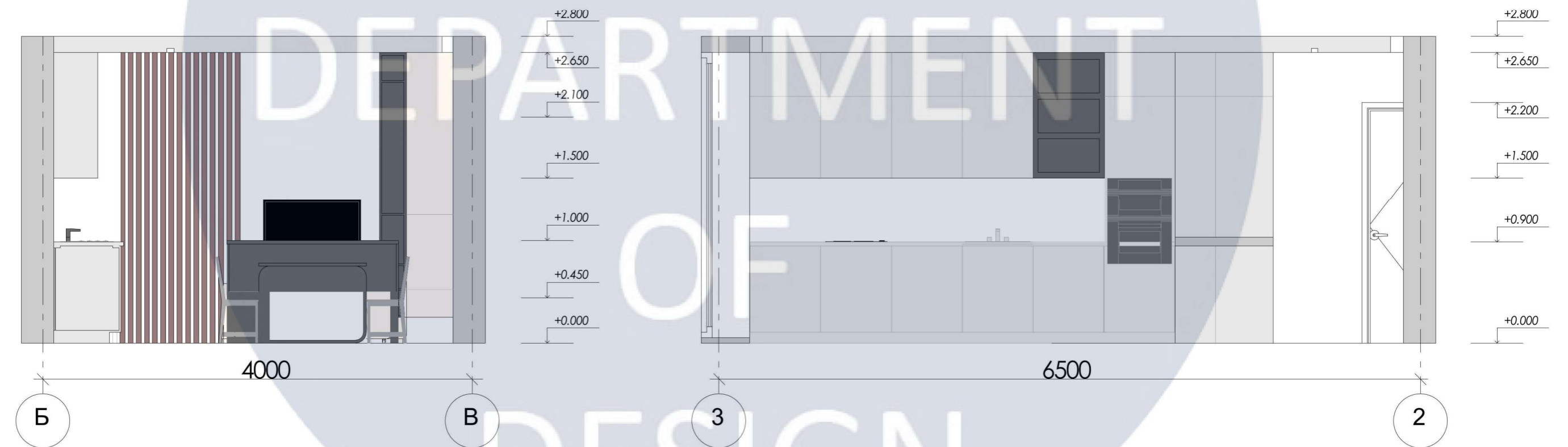
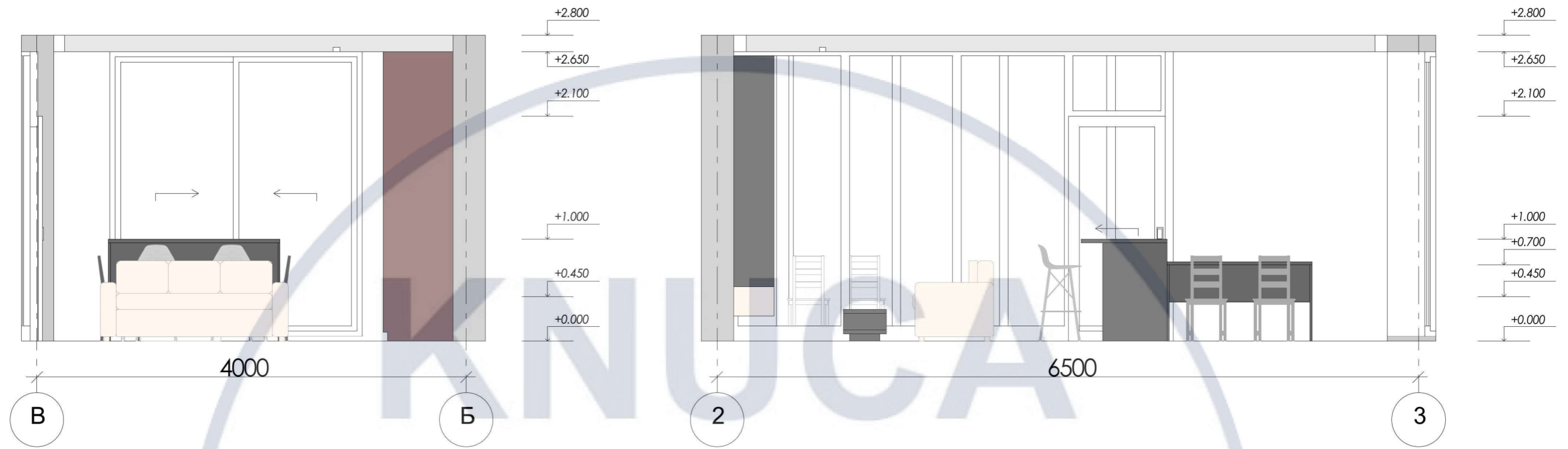

						КНУБА 022 Дизайн 2023		
						Дизайн інтер'єрів житла для сім'ї фрілансерів		
Зм.	Кп.уч.	Лист	№Док.	Підп.	Дата	Стадія	Лист	Листов
Розробив		Карташов О.				Вхідні дані для проектування	14	1
Перевірив		Богоявленська Є.С.						
						Розгортки стін , кухня-вітальня	ДН-41	
						М 1:100		

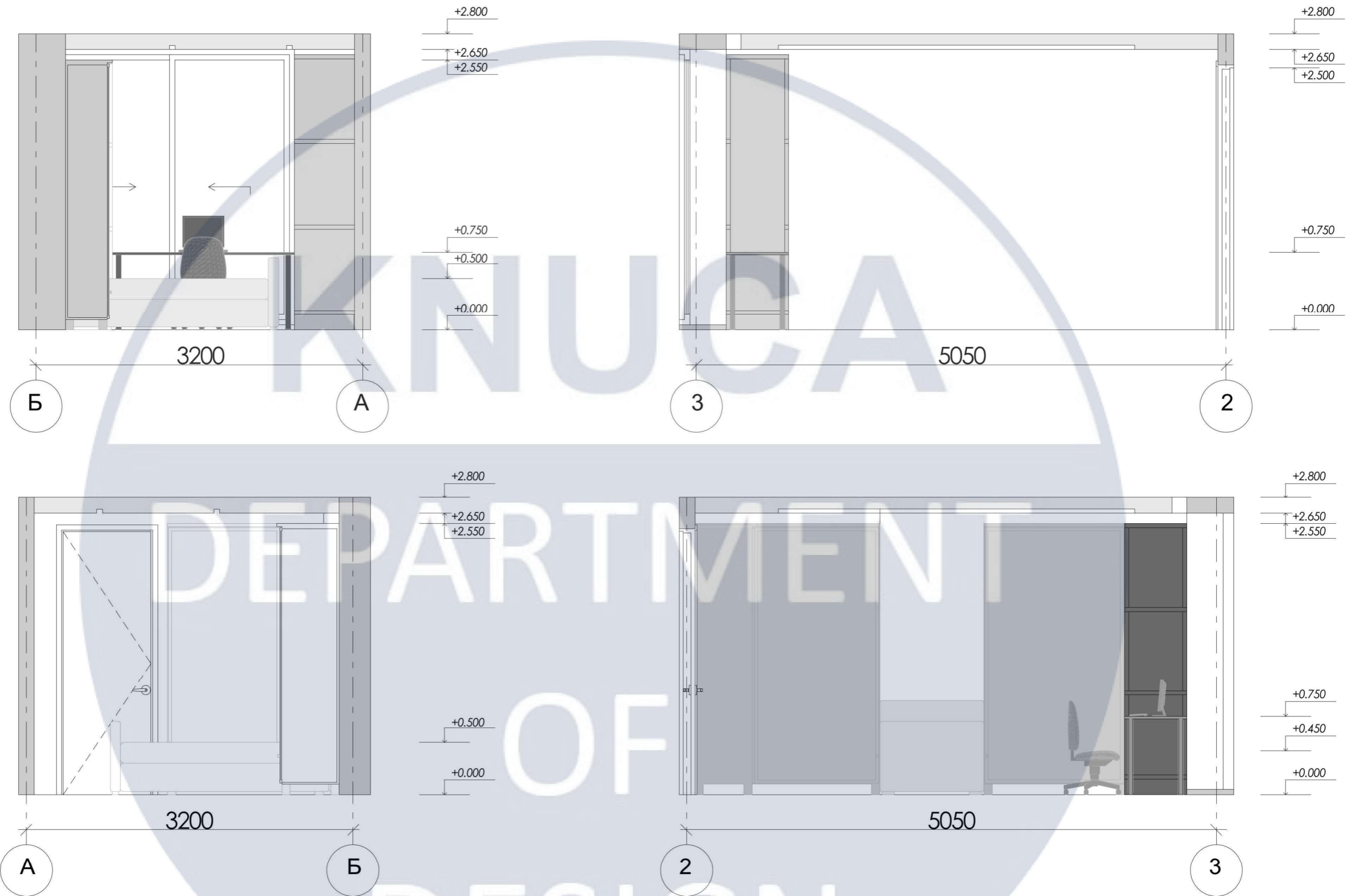

						КНУБА 022 Дизайн 2023			
						Дизайн інтер'єрів житла для сім'ї фрілансерів			
Зм.	Кп.уч.	Лист	№Док.	Підп.	Дата	Вхідні дані для проектування	Стадія	Лист	Листов
								16	1
Розробив						Карташов О.			
Перевірів						Богоявленська Є.С.			
						Розгортки стін , дитяча спальня М 1:100		ДН-41	



















KNUJCA

DEPARTMENT

OF

DESIGN



KNUCA

DEPARTMENT

OF

DESIGN

МІНІСТЕРСТВО ОСВІТИ І НАУКИ УКРАЇНИ
КИЇВСЬКИЙ НАЦІОНАЛЬНИЙ УНІВЕРСИТЕТ БУДІВНИЦТВА ТА АРХІТЕКТУРИ

Кафедра дизайну

Атестаційна випускна робота на здобуття освітнього ступеню
"Бакалавр" на тему:

" Дизайн інтер'єрів житла для сім'ї фрілансерів "
елемент обладнання , робочий стіл

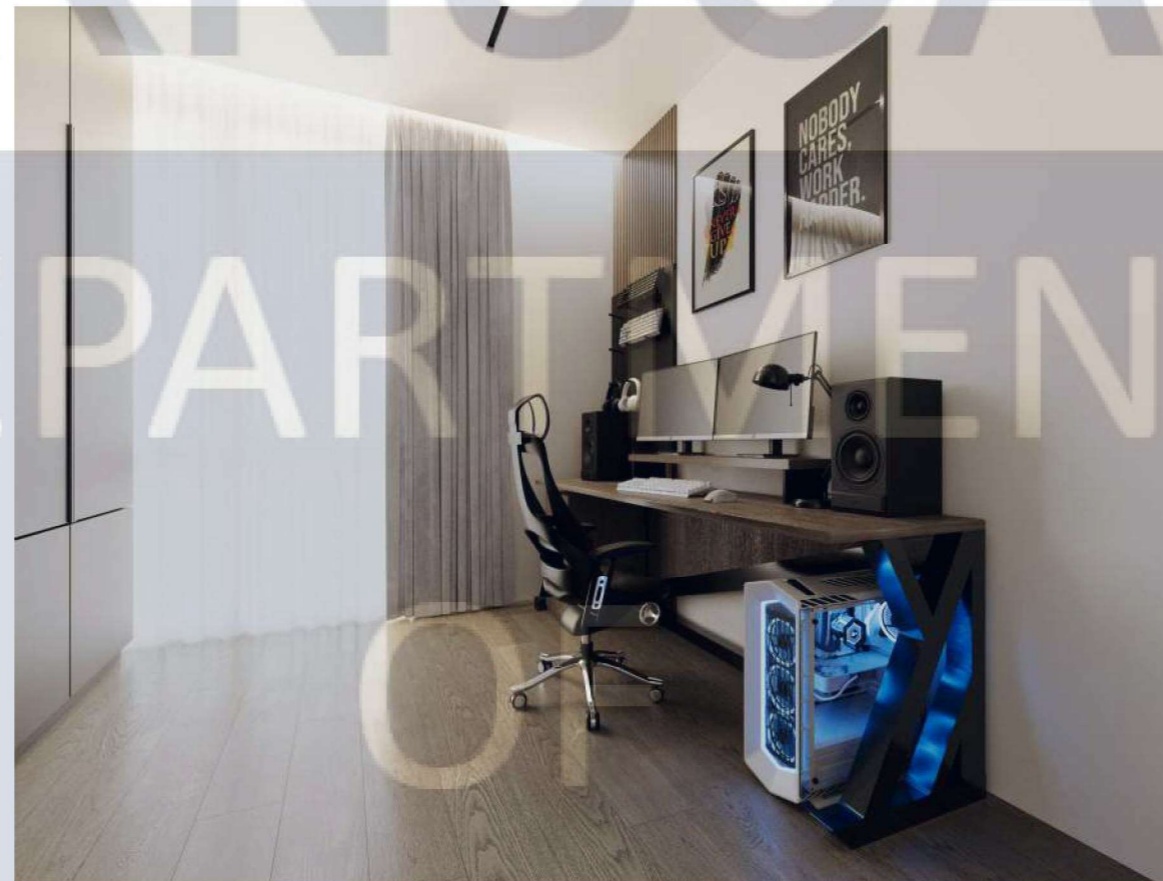

DESIGN

Виконав: студент групи ДН-41
Карташов О.О.
Керівник: Асистент кафедри КНУБА
Богоявленська Є.С.

Київ - 2023

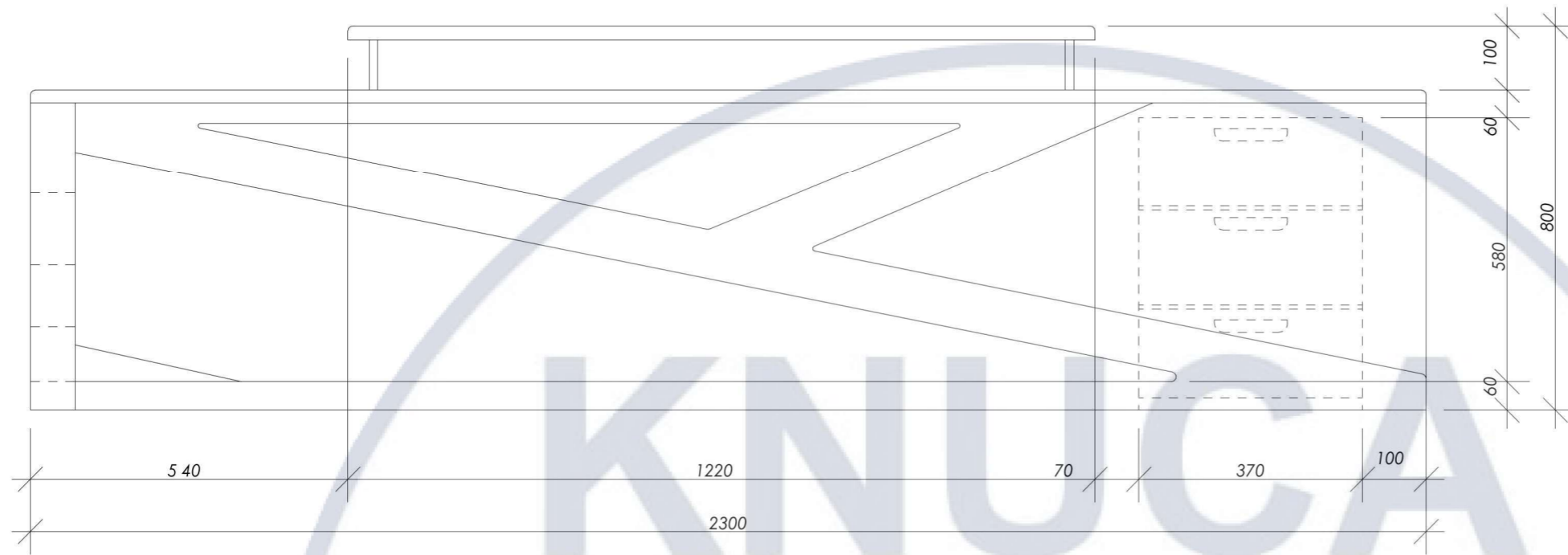

Вид спереду М 1:10

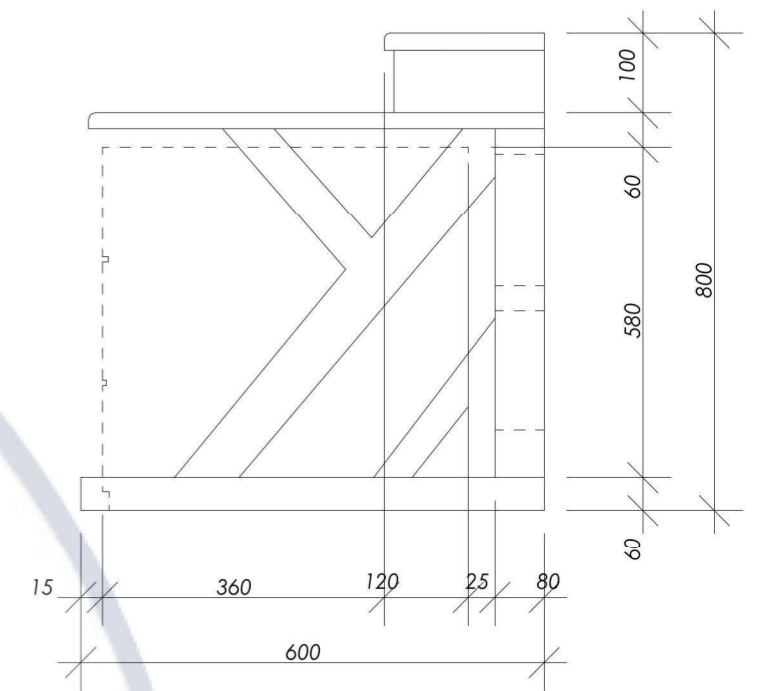

Вид збоку М 1:10

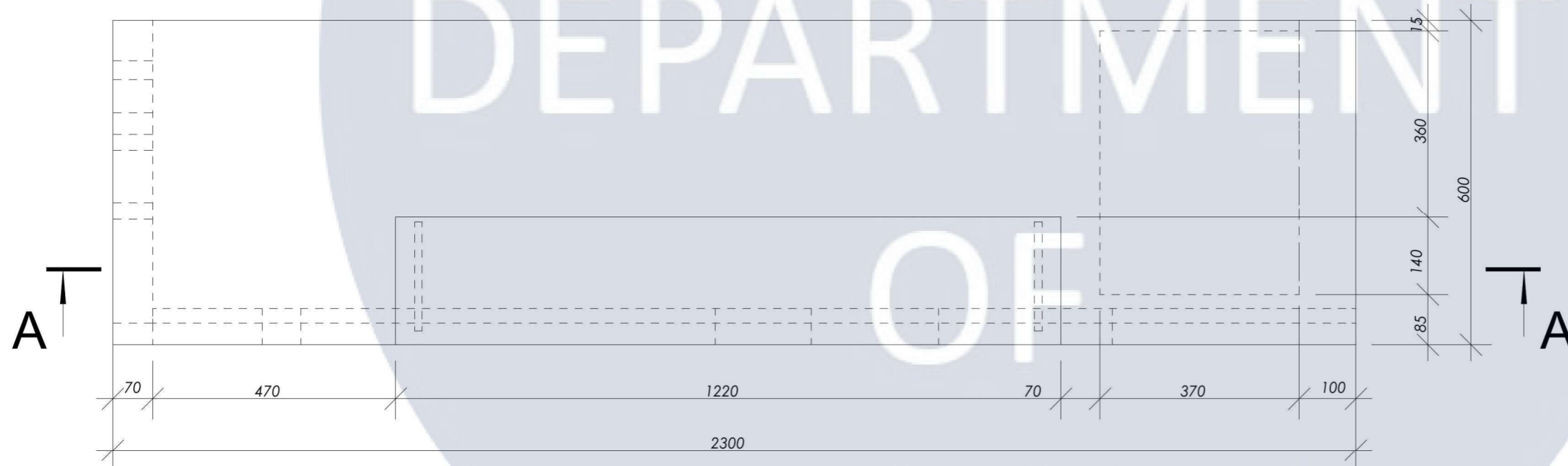

Вид зверху М 1:10

						КНУБА 022 Дизайн 2023			
						Дизайн інтер'єрів житла для сім'ї фрілансерів			
Зм.	Кп.уч.	Лист	№Док.	Підп.	Дата	Елемент обладнання , робочий стіл	Стадия	Лист	Листов
								20	1
Розробив						Карташов О.			
Перевірів						Богоявленська Є.С.			
						Води робочого столу М 1:10		ДН-41	



DEPARTMENT
OF
DESIGN

Зм.	Кп.уч.	Лист	№Док.	Підп.	Дата
Розробив		Карташов О.			
Перевішив		Богоявленська Є.С.			

КНУБА 022 Дизайн 2023			
Дизайн інтер'єрів житла для сім'ї фрілансерів			
Елемент обладнання , робочий стіл	Стадія	Лист	Листов
		23	1
Перспективні зображення		ДН-41	

