

МІНІСТЕРСТВО ОСВІТИ І НАУКИ УКРАЇНИ  
Київський національний університет будівництва і архітектури  
Кафедра дизайну

Атестаційна випускна робота на здобуття освітнього ступеня бакалавра дизайну  
на тему:  
"Дизайн інтер'єру житла для сімейної пари фрілансерів"

Виконала:  
студентка групи ДН-41  
Гуляєва Олександра Ігорівна

Керівник:  
асистент кафедри дизайну  
Богоявленська Є. С.

КИЇВ – 2023

## СКЛАД ПРОЄКТУ

### Інтер'єр

	Арк.
1. Ситуаційний план, схема генерального плану архітектурного об'єкту	3
2. Перспективне зображення будинку	4
3. План типового поверху	5
4. Обмірний план	6
5. План демонтажу перегородок	7
6. План монтажу перегородок	8
7. План розташування меблів та обладнання	9
8. План покриття підлоги	10
9. План стелі з розташування освітлювальних приладів	11
10. Розгортки стін передпо'кою	12
11. Розгортки стін кухні-вітальні	13
12. Розгортки стін спальні	14
13. Розгортки стін кабінету	15
14. Специфікація меблів та обладнання	16
15. Специфікація меблів та обладнання; Специфікація освітлювальних приладів	17
16. Специфікація освітлювальних приладів; Специфікація оздоблювальних матеріалів	18
17. Візуалізації передпокою	19-20
18. Візуалізації кухні-вітальні	21-25
19. Візуалізації спальні	26-27
20. Візуалізації кабінету	28-29
21. Візуалізації санвузлу	30

### Елемент меблів

1. Вид спереду; Вид збоку	32
2. Вид зверху	33
3. Ергономічна схема	34
4. Переріз 1-1; Узли 1-3; Специфікація матеріалів	35
5. 3D моделі вузлів	36
6. 3D моделі столу	37-39
7. Візуалізація столу в інтер'єрі	40





DESIGN

						КНУБА 022 Дизайн 2023 ДН-41			
						Дизайн інтер'єру житла для сімейної пари фрілансерів			
Зм.	К-ть	Арк.	№ док.	Підпис	Дата	Інтер'єр квартири	Стадія	Аркуш	Аркушів
Розробив		Гуляєва О.					АВР	4	40
Керівник		Богоявленська				Перспективне зображення будинку	Архітектурний факультет		
Н. Контроль									

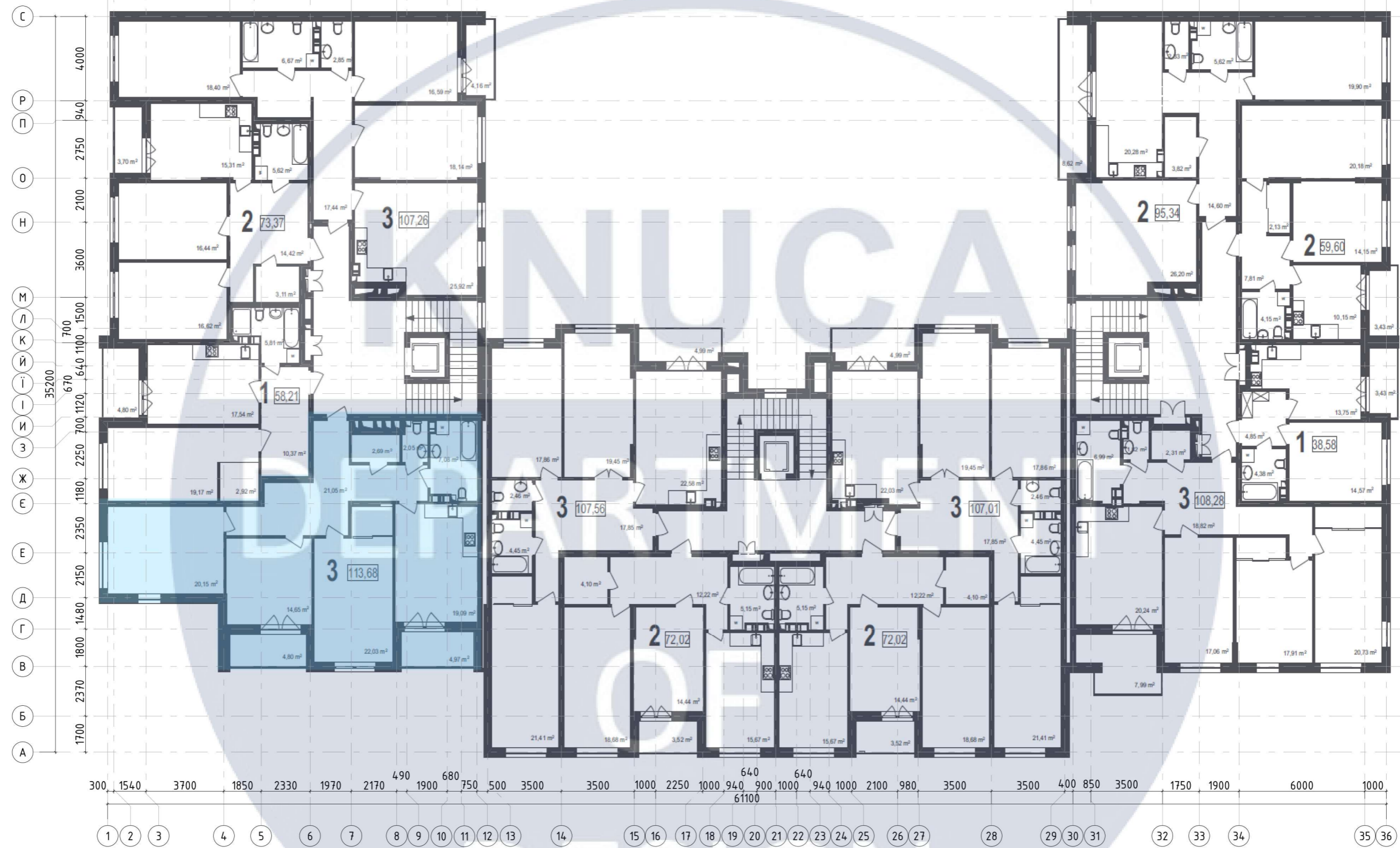

**Умовні позначення**



квартира, що розробляється

						КНУБА 022 Дизайн 2023 ДН-41		
						Дизайн інтер'єру житла для сімейної пари фрілансерів		
Зм.	К-ть	Арк.	№ док.	Підпис	Дата			
Розробив		Гуляєва О.						
Керівник		Богоявленська						
Н. Контроль						Інтер'єр квартири		
						Стадія	Аркуш	Аркушів
						АВР	5	40
						План типового поверху		
						Архітектурний факультет		

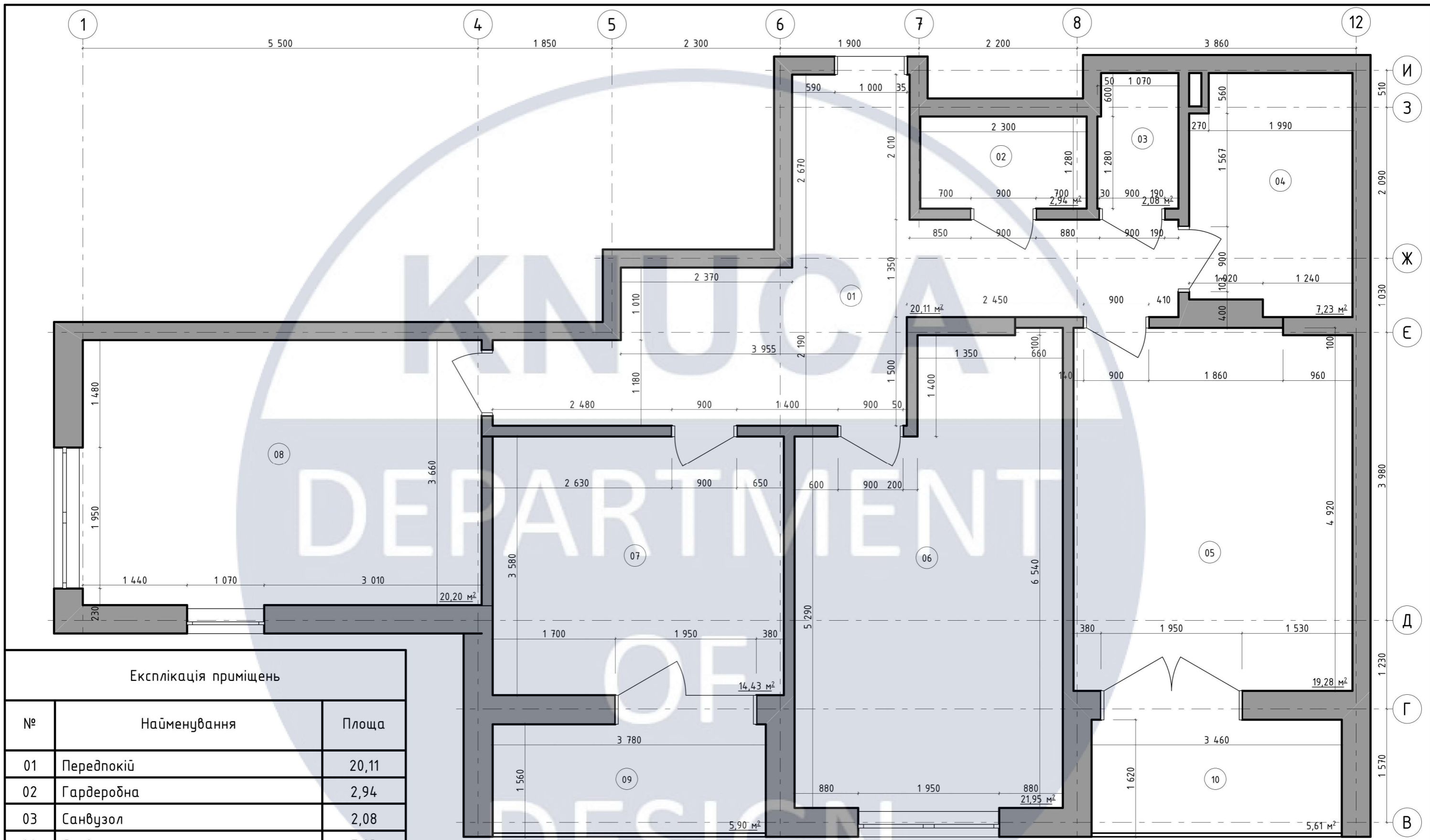

Експлікація приміщень

№	Найменування	Площа
01	Передпокії	20,11
02	Гардеробна	2,94
03	Санвузол	2,08
04	Санвузол	7,23
05	Кухня	19,28
06	Спальня	21,95
07	Спальня	14,43
08	Спальня	20,20
09	Лоджія	5,90
10	Лоджія	5,61
		119,73 м <sup>2</sup>

КНУБА 022 Дизайн 2023 ДН-41					
Дизайн інтер'єру житла для сімейної пари фрілансерів					
Зм.	К-ть	Арк.	№ док.	Підпис	Дата
Розробив		Гуляєва О.			
Керівник		Богоявленська			
Н. Контроль					
Інтер'єр квартири				Стадія	Аркуш
				АВР	6
				Аркушів	40
Обмірний план, М1:50				Архітектурний факультет	

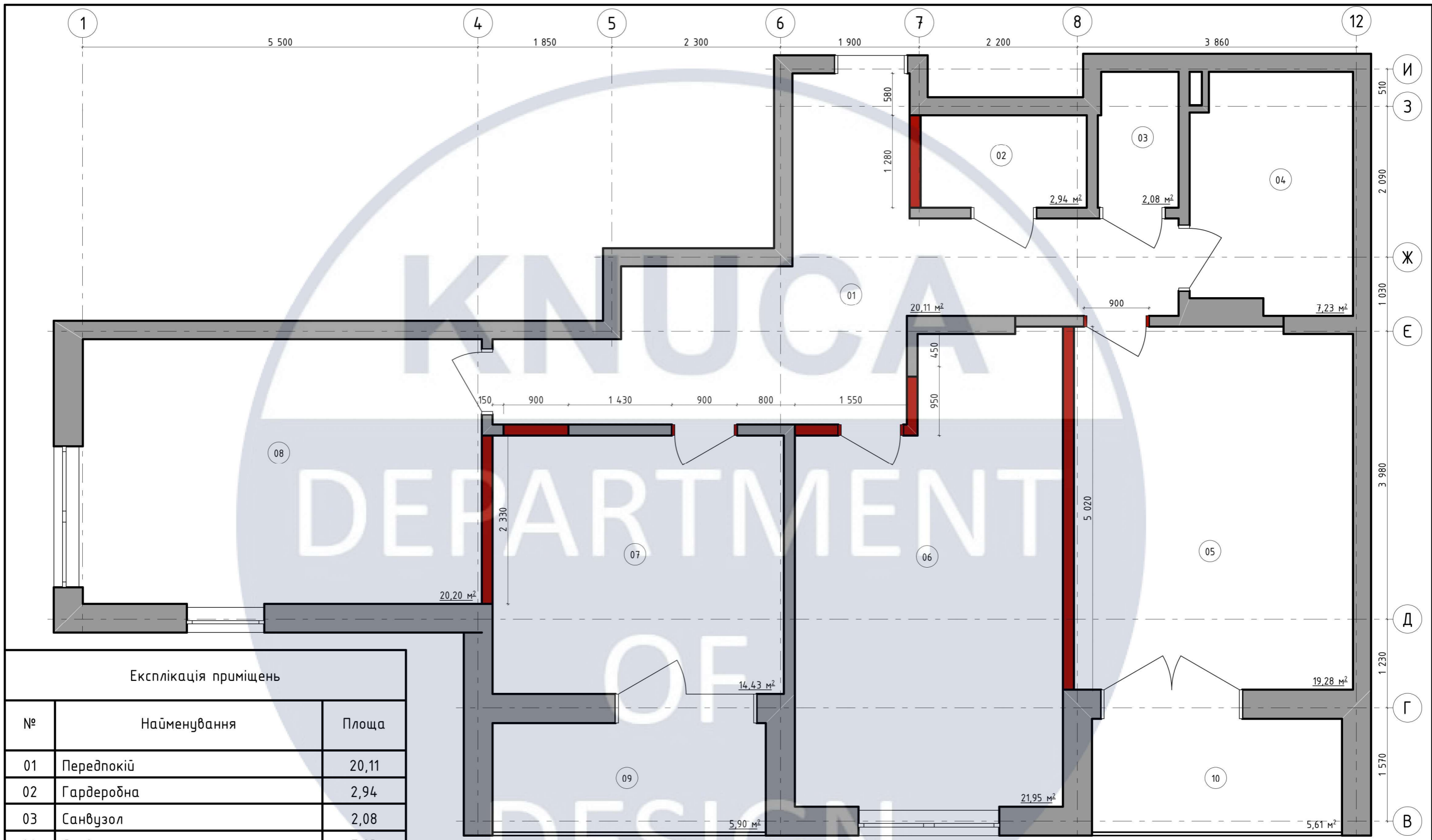

Експлікація приміщень

№	Найменування	Площа
01	Передпокій	20,11
02	Гардеробна	2,94
03	Санвузол	2,08
04	Санвузол	7,23
05	Кухня	19,28
06	Спальня	21,95
07	Спальня	14,43
08	Спальня	20,20
09	Лоджія	5,90
10	Лоджія	5,61
		119,73 м <sup>2</sup>

Умовні позначення

перегородки, що демонтуються

						КНУБА 022 Дизайн 2023 ДН-41				
						Дизайн інтер'єру житла для сімейної пари фрілансерів				
Зм.	К-ть	Арк.	№ док.	Підпис	Дата	Інтер'єр квартири		Стадія	Аркуш	Аркушів
Розробив		Гуляєва О.						АВР	7	40
Керівник		Богоявленська				План демонтажу перегородок, М1:50		Архітектурний факультет		
Н. Контроль										

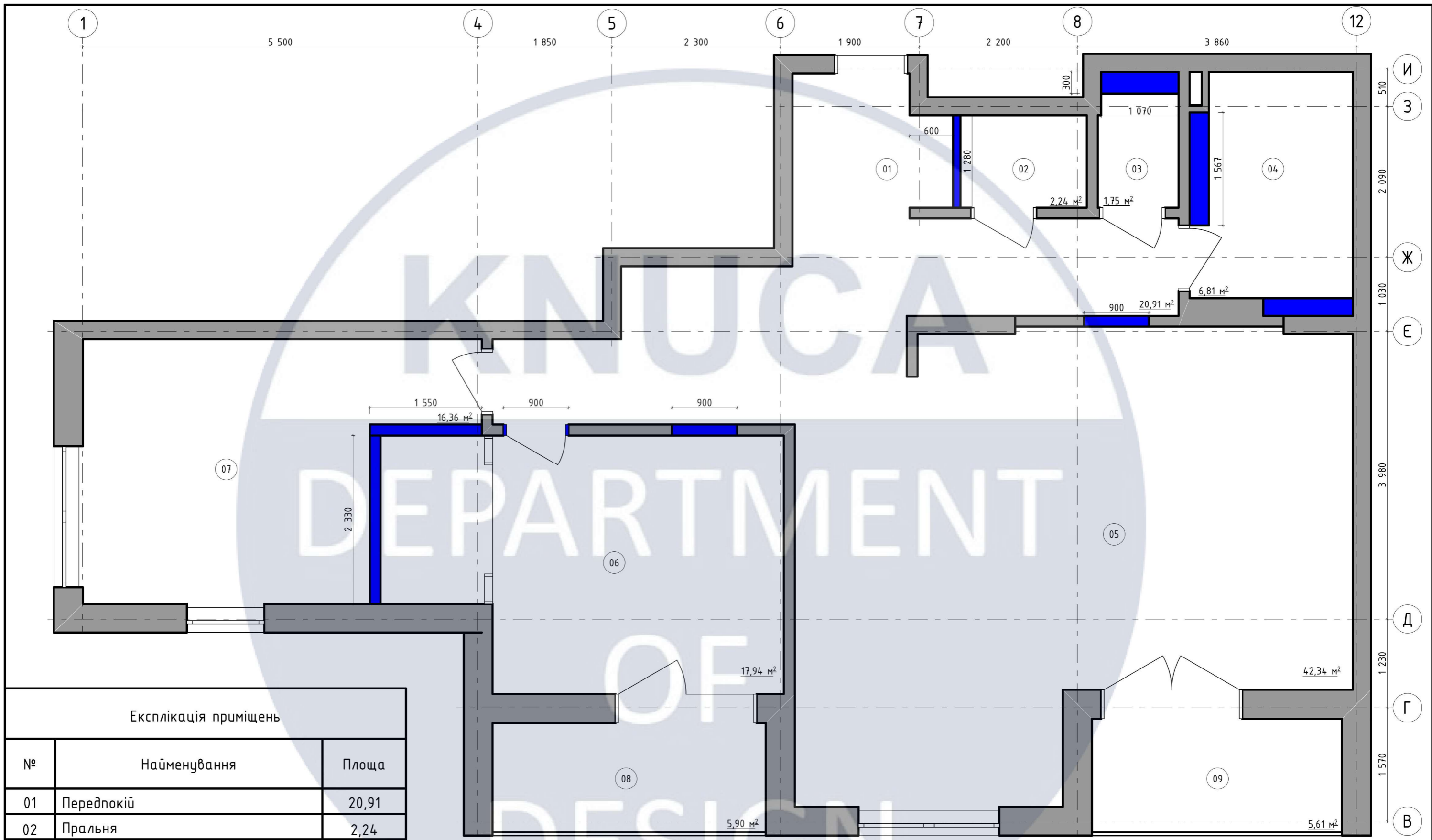

Експлікація приміщень		
№	Найменування	Площа
01	Передпокії	20,91
02	Пральня	2,24
03	Санвузол	1,75
04	Санвузол	6,81
05	Кухня-вітальня	42,34
06	Спальня	18,04
07	Кабінет	16,36
08	Лоджія	5,90
09	Лоджія	5,61
		119,96 м <sup>2</sup>

Умовні позначення  
 перегородки, що монтуються

Зм.	К-ть	Арк.	№ док.	Підпис	Дата
Розробив		Гуляєва О.			
Керівник		Богоявленська			
Н. Контроль					

КНУБА 022 Дизайн 2023 ДН-41			
Дизайн інтер'єру житла для сімейної пари фрілансерів			
Інтер'єр квартири		Стадія	Аркуш
		АВР	8
План монтажу перегородок, М1:50		Аркушів	40
		Архітектурний факультет	

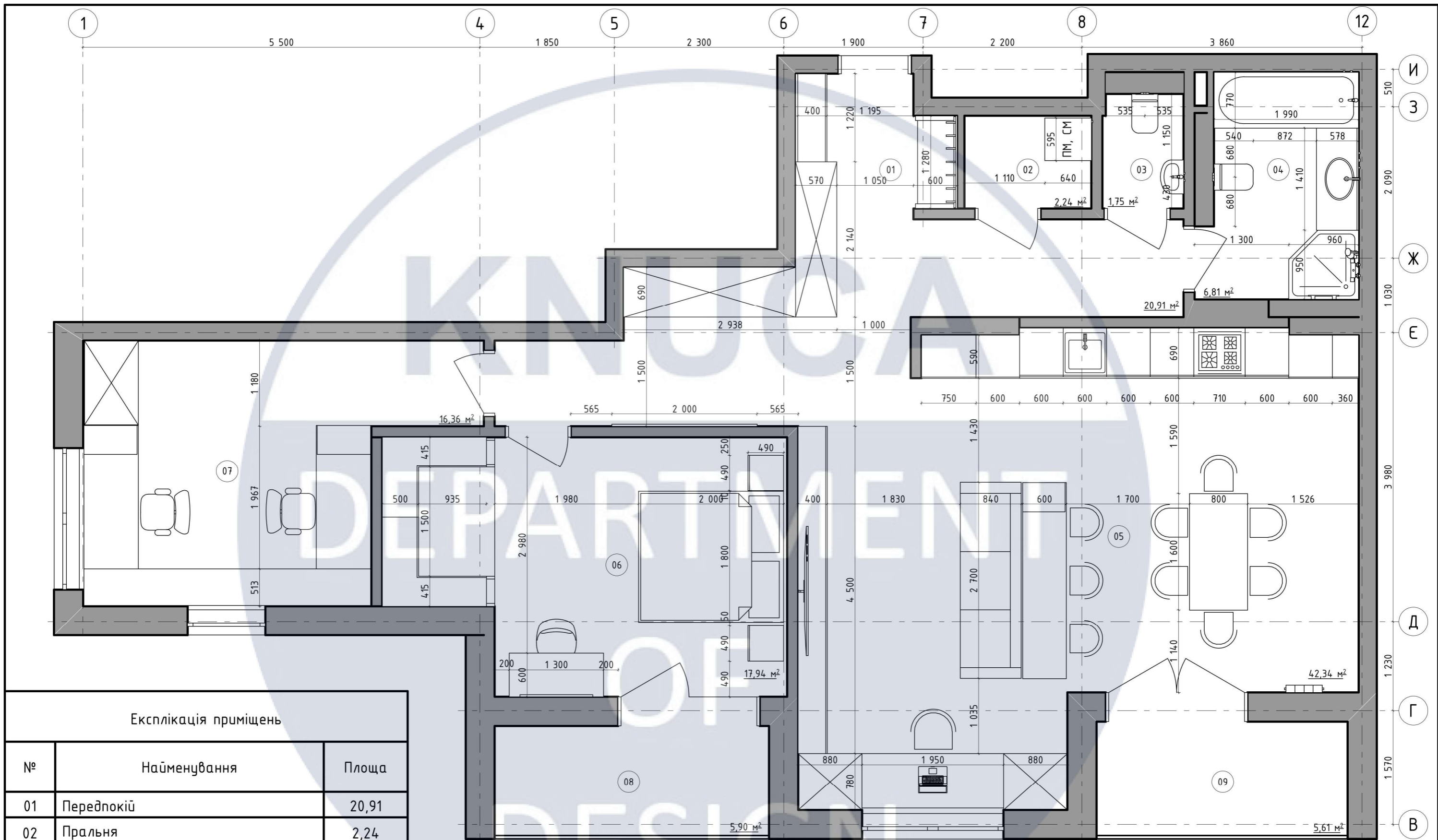

Експлікація приміщень		
№	Найменування	Площа
01	Передпокії	20,91
02	Пральня	2,24
03	Санвузол	1,75
04	Санвузол	6,81
05	Кухня-вітальня	42,34
06	Спальня	18,04
07	Кабінет	16,36
08	Лоджія	5,90
09	Лоджія	5,61
		119,96 м <sup>2</sup>

КНУБА 022 Дизайн 2023 ДН-41					
Дизайн інтер'єру житла для сімейної пари фрілансерів					
Зм.	К-ть	Арк.	№ док.	Підпис	Дата
Розробив		Гуляєва О.			
Керівник		Богоявленська			
Н. Контроль					
Інтер'єр квартири				Стадія	Аркуш
				АВР	9
План розташування меблів та обладнання, М1:50				Аркушів	40
				Архітектурний факультет	

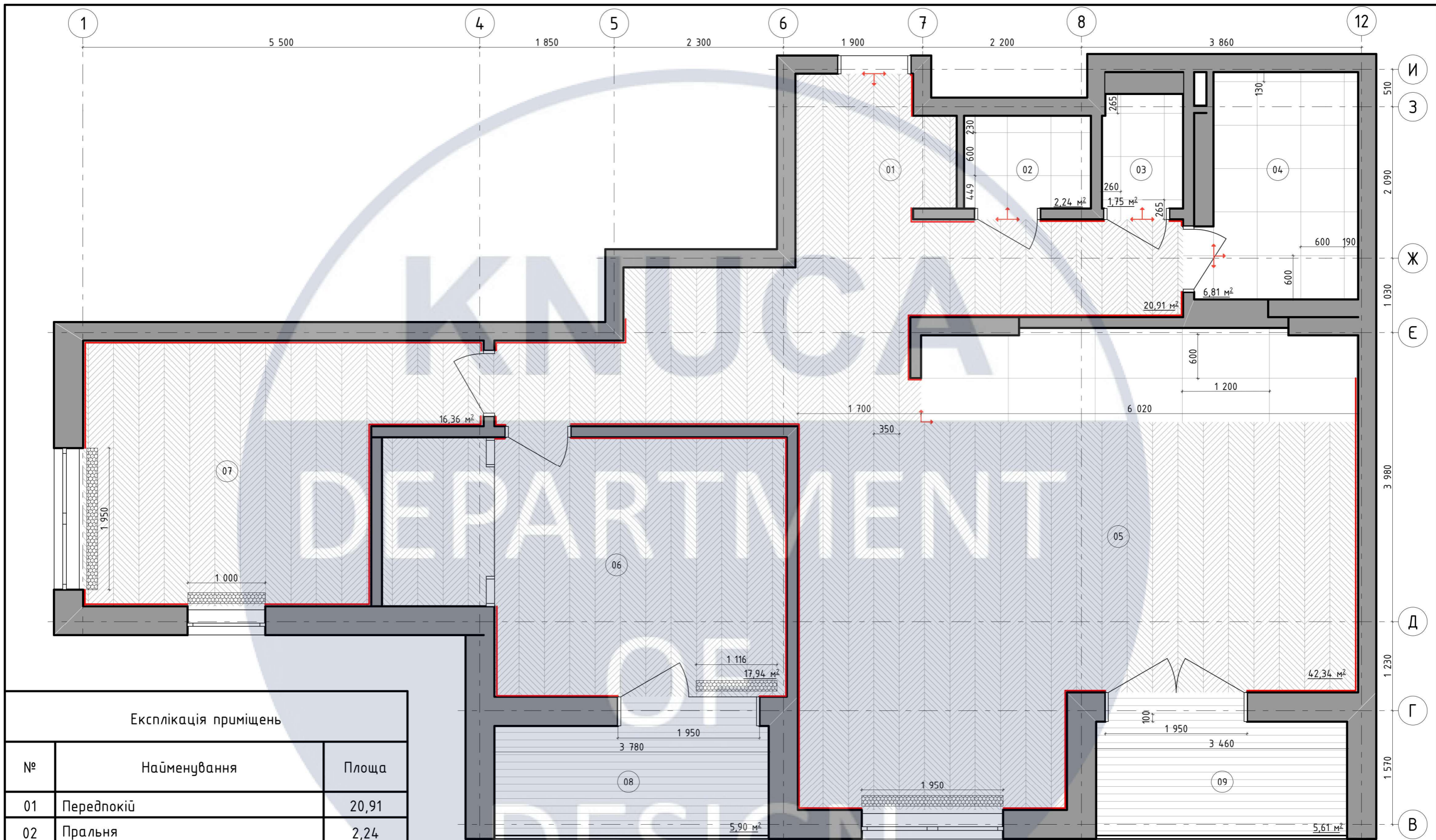

Експлікація приміщень

№	Найменування	Площа
01	Передпокії	20,91
02	Пральня	2,24
03	Санвузол	1,75
04	Санвузол	6,81
05	Кухня-вітальня	42,34
06	Спальня	18,04
07	Кабінет	16,36
08	Лоджія	5,90
09	Лоджія	5,61
		119,96 м <sup>2</sup>

Умовні позначення

- паркетна дошка 600x120
- керамогранітна плитка 1200x600
- керамогранітна плитка 600x600
- терасна дошка 3800x100
- конвектор внутрішньопідлоговий
- плінтус
- початок розкладки матеріалу

Зм.	К-ть	Арк.	№ док.	Підпис	Дата
Розробив		Гуляєва О.			
Керівник		Богоявленська			
Н. Контроль					

КНУБА 022 Дизайн 2023 ДН-41

Дизайн інтер'єру житла для сімейної пари фрілансерів

Інтер'єр квартири

Стадія	Аркуш	Аркушів
АВР	10	40

План покриття підлоги, М1:50

Архітектурний факультет

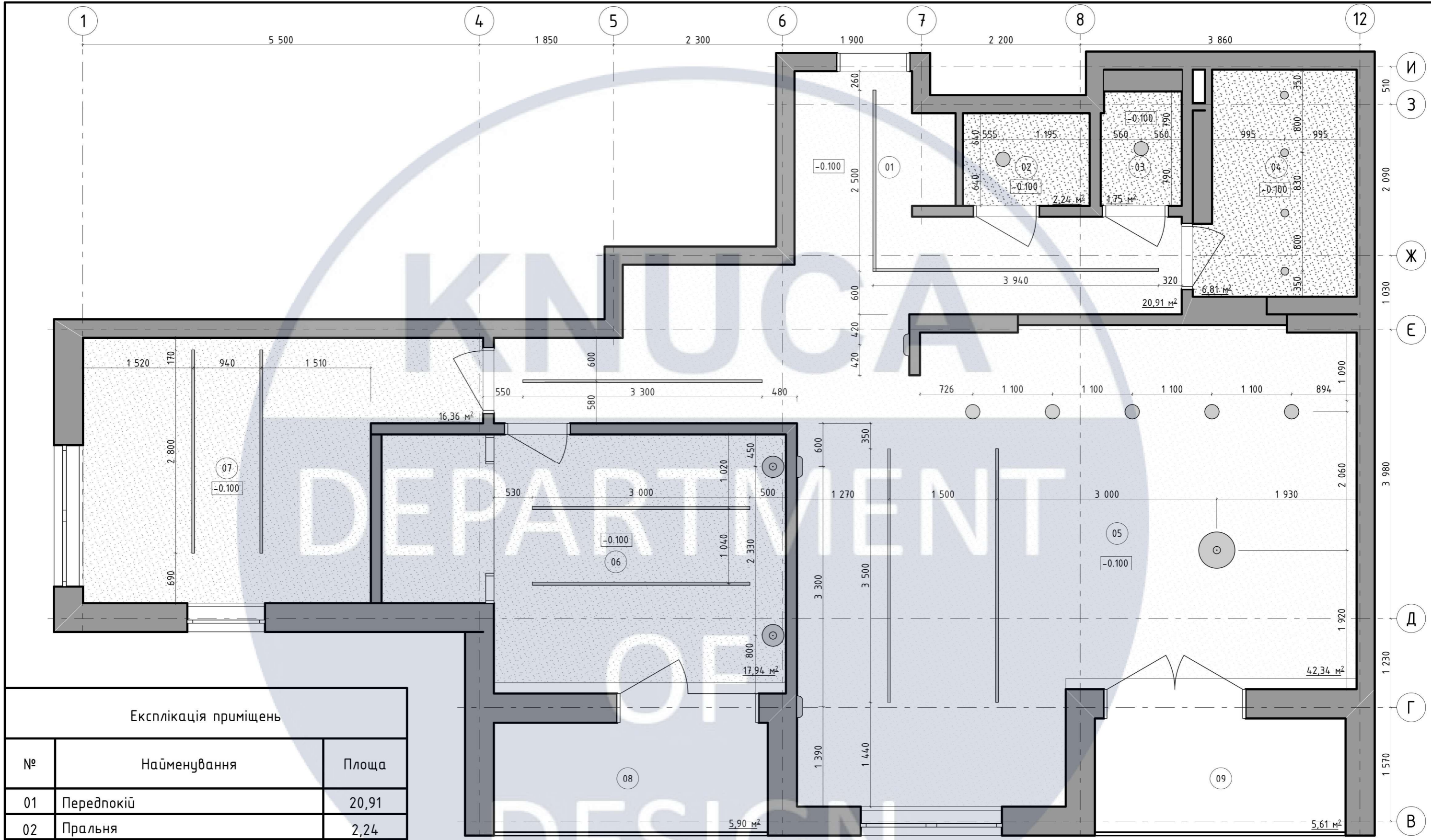

Експлікація приміщень

№	Найменування	Площа
01	Передпокії	20,91
02	Пральня	2,24
03	Санвузол	1,75
04	Санвузол	6,81
05	Кухня-вітальня	42,34
06	Спальня	18,04
07	Кабінет	16,36
08	Лоджія	5,90
09	Лоджія	5,61
		119,96 м <sup>2</sup>

Умовні позначення

- трекова магнітна система
- підвісний світильник
- точковий світильник
- дїр
- підвісна стеля з ГКЛ
- опуск підвісної стелі з ГКЛ

Зм.	К-ть	Арк.	№ док.	Підпис	Дата
Розробив		Гуляєва О.			
Керівник		Богоявленська			
Н. Контроль					

КНУБА 022 Дизайн 2023 ДН-41

Дизайн інтер'єру житла для сімейної пари фрілансерів

Інтер'єр квартири

Стадія	Аркуш	Аркушів
АВР	11	40

План стелі з розташуванням освітлювальних приладів, М1:50

Архітектурний факультет



Схема маркування розгортки

						КНУБА 022 Дизайн 2023 ДН-41			
						Дизайн інтер'єру житла для сімейної пари фрілансерів			
Зм.	К-ть	Арк.	№ док.	Підпис	Дата	Інтер'єр квартири	Стадія	Аркуш	Аркушів
Розробив		Гуляєва О.					АВР	12	40
Керівник		Богоявленська				Розгортки стін передпокою, М1:50	Архітектурний факультет		
Н. Контроль									

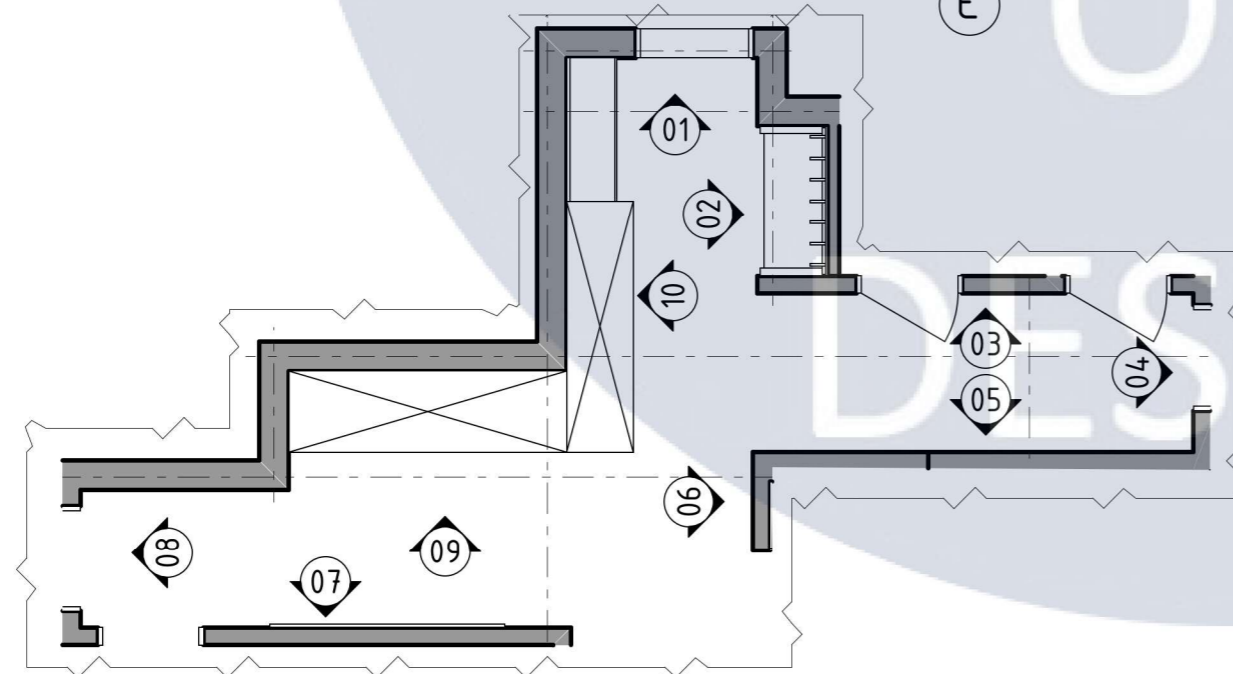
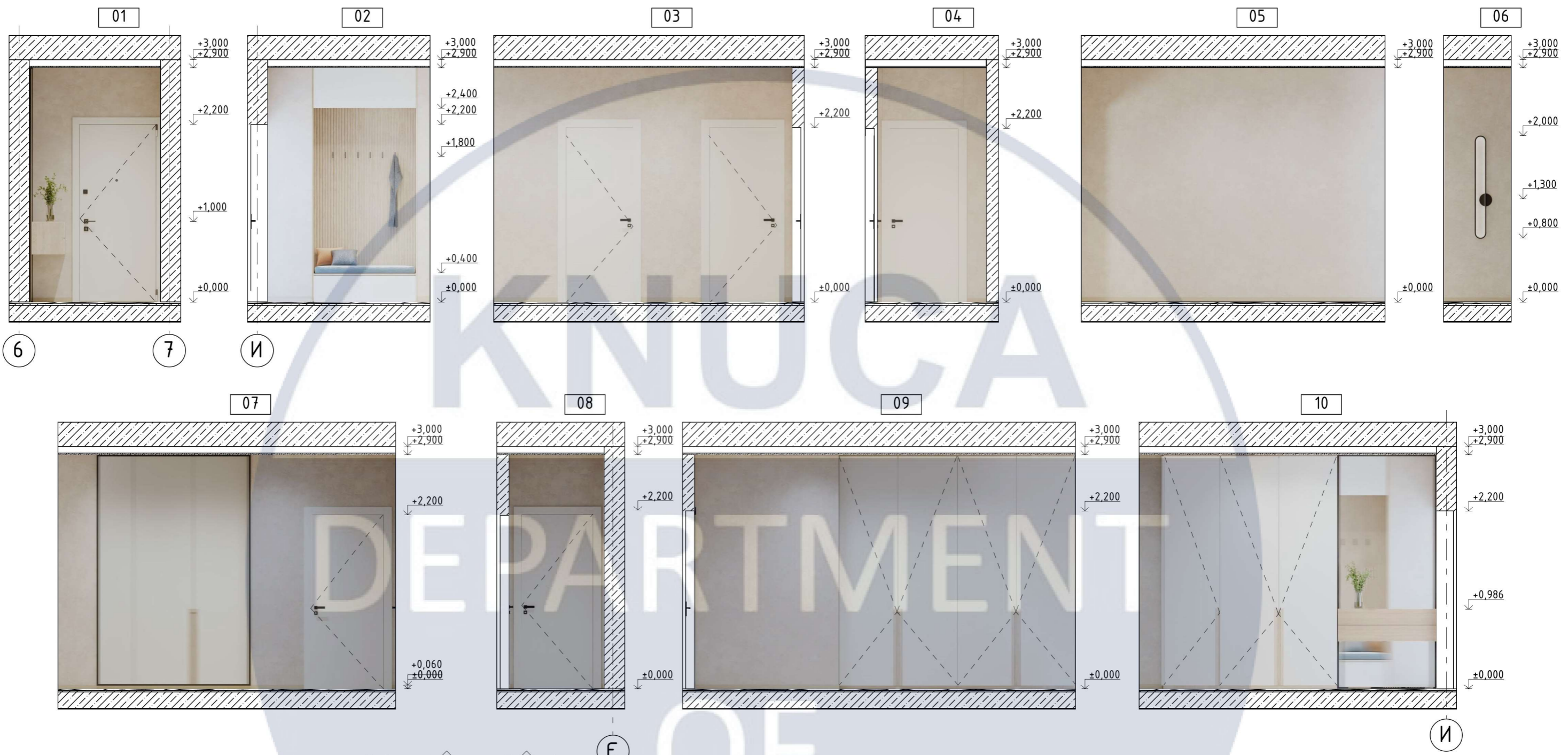

Схема маркування розгортки

						КНУБА 022 Дизайн 2023 ДН-41			
						Дизайн інтер'єру житла для сімейної пари фрілансерів			
Зм.	К-ть	Арк.	№ док.	Підпис	Дата	Інтер'єр квартири	Стадія	Аркуш	Аркушів
Розробив		Гуляєва О.					АВР	13	40
Керівник		Богоявленська				Розгортки стін кухні-вітальні, М1:50	Архітектурний факультет		
Н. Контроль									

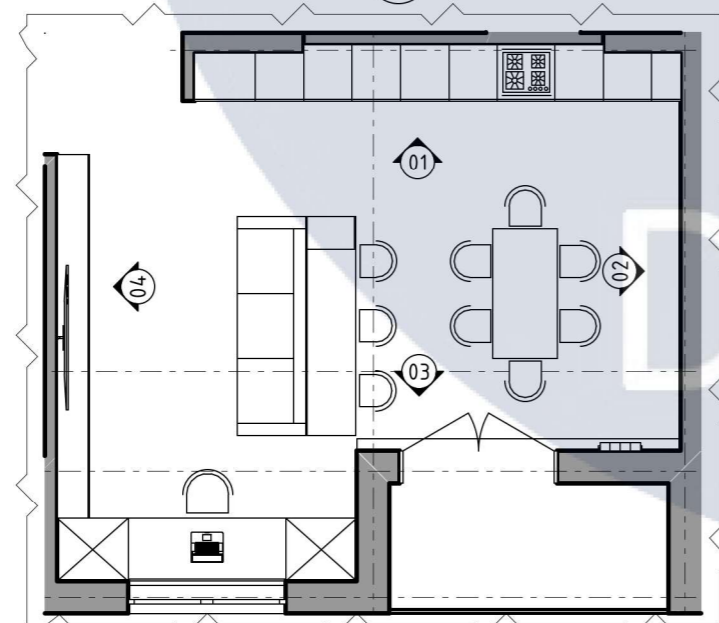
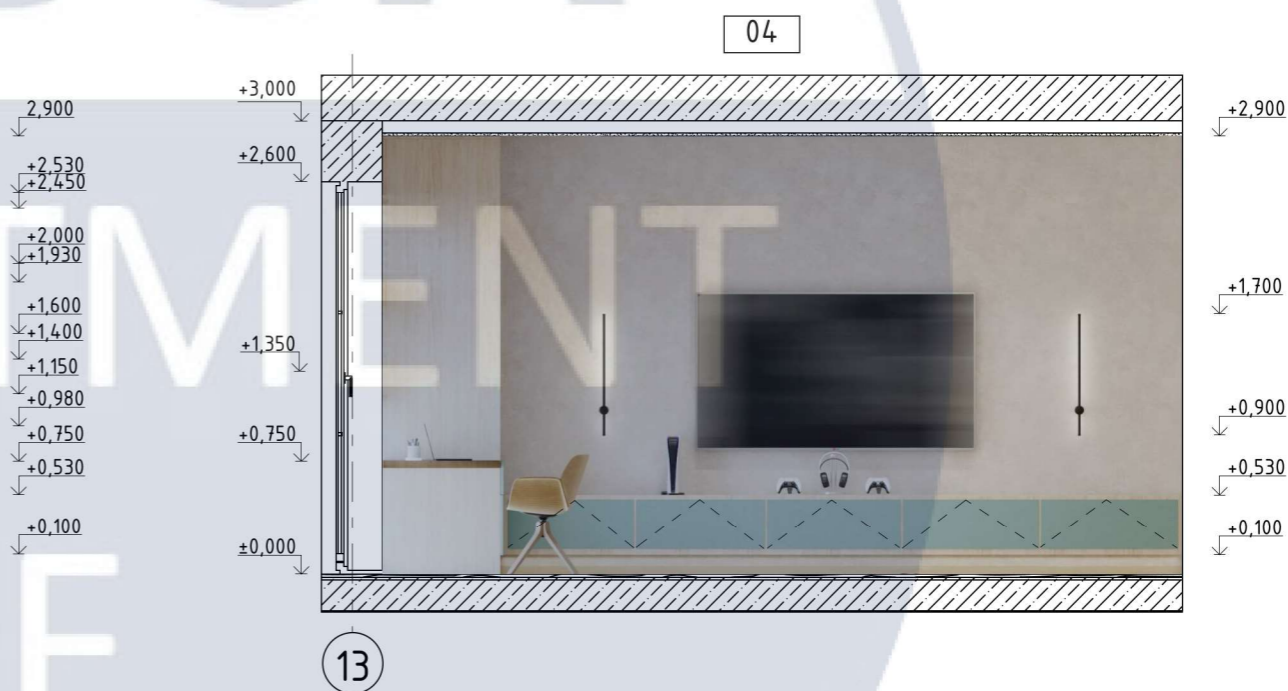
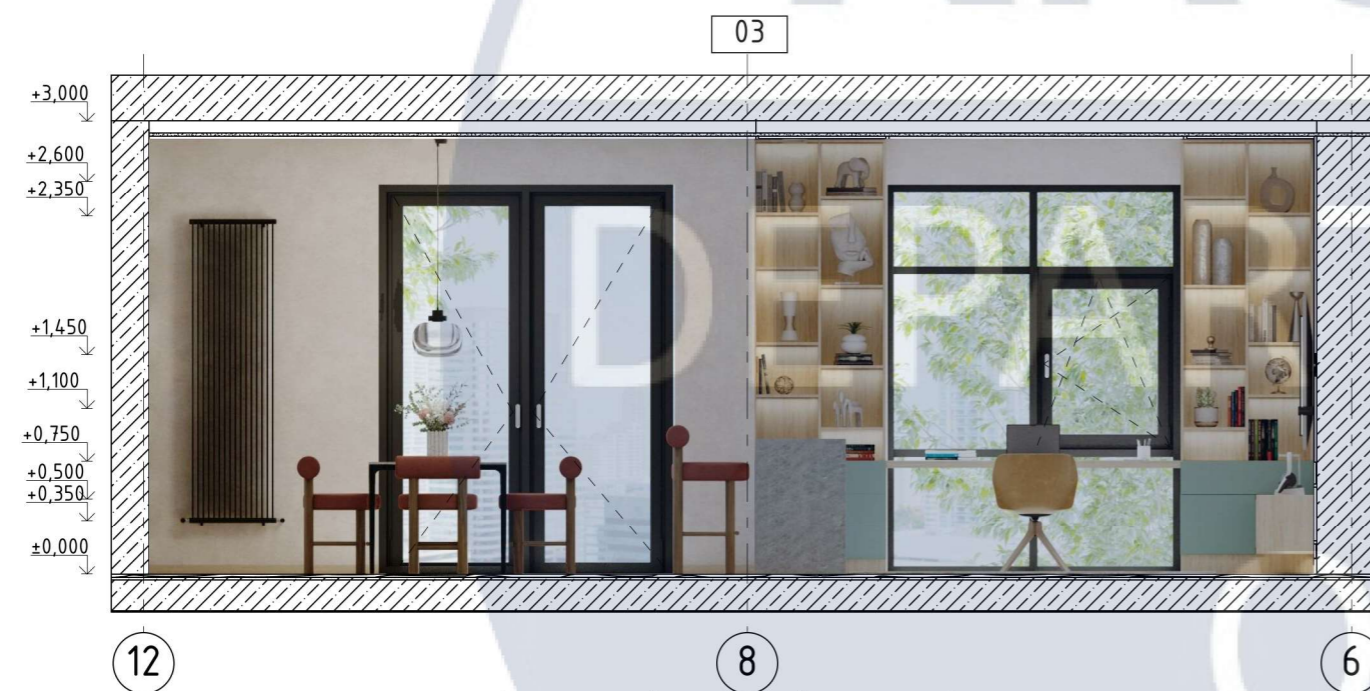
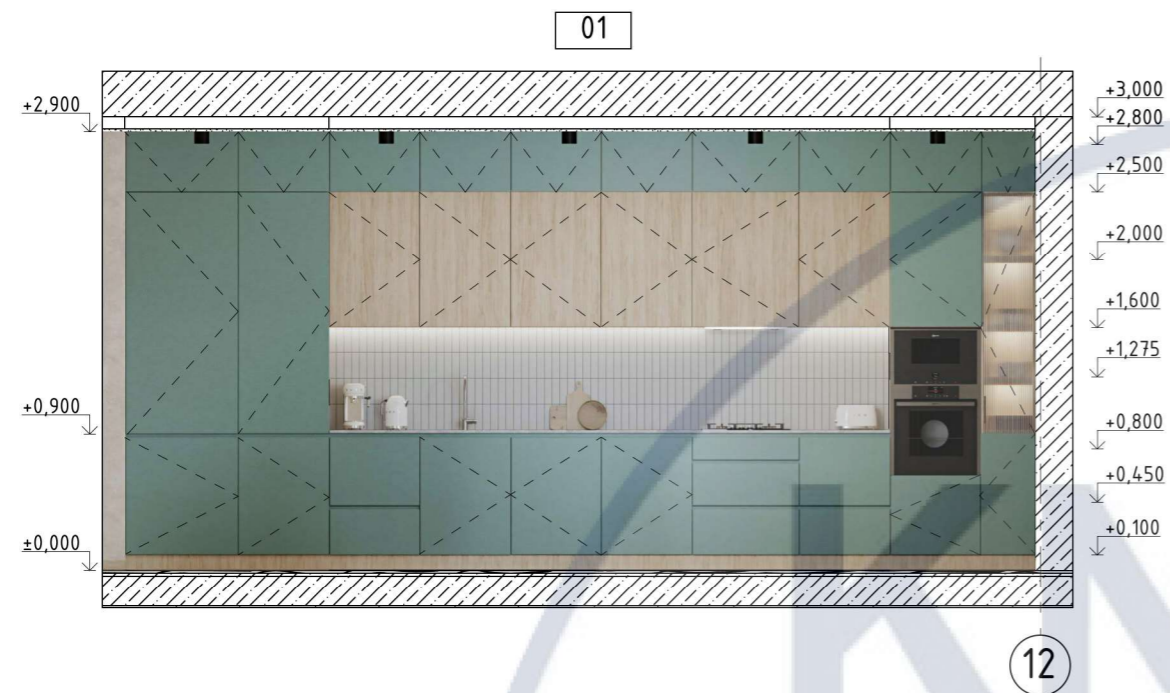

Схема маркування розгортки

						КНУБА 022 Дизайн 2023 ДН-41				
						Дизайн інтер'єру житла для сімейної пари фрілансерів				
Зм.	К-ть	Арк.	№ док.	Підпис	Дата	Інтер'єр квартири		Стадія	Аркуш	Аркушів
Розробив		Гуляєва О.						АВР	14	40
Керівник		Богоявленська				Розгортки стін спальні М1:50		Архітектурний факультет		
Н. Контроль										





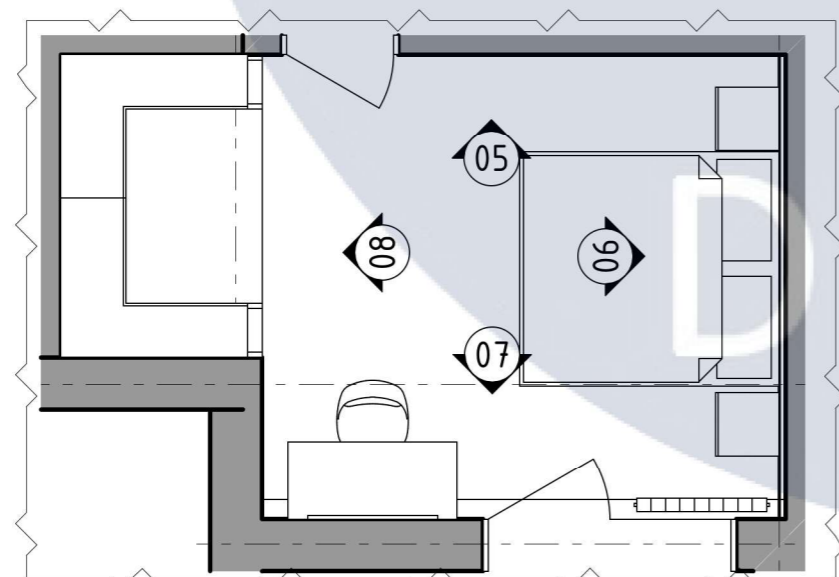
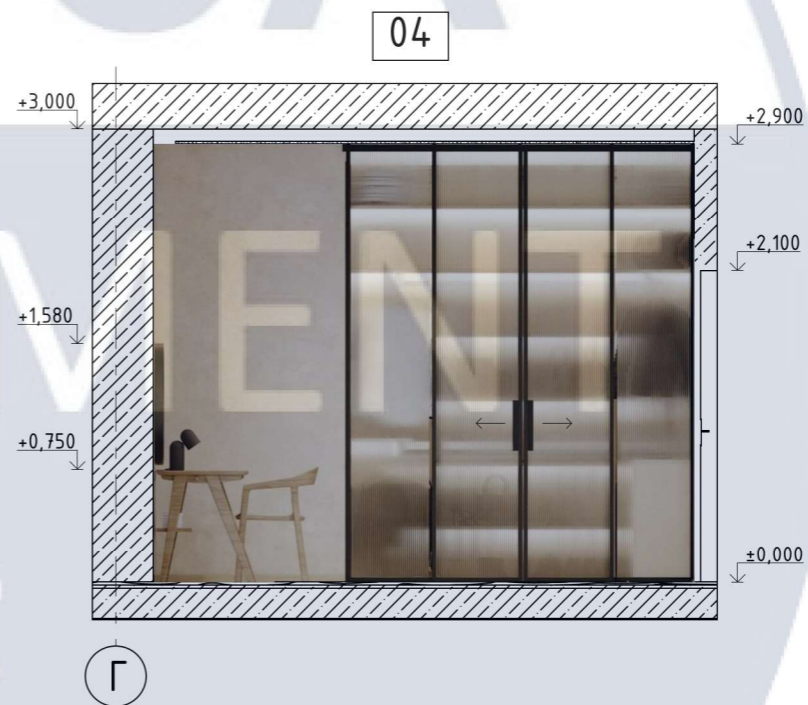
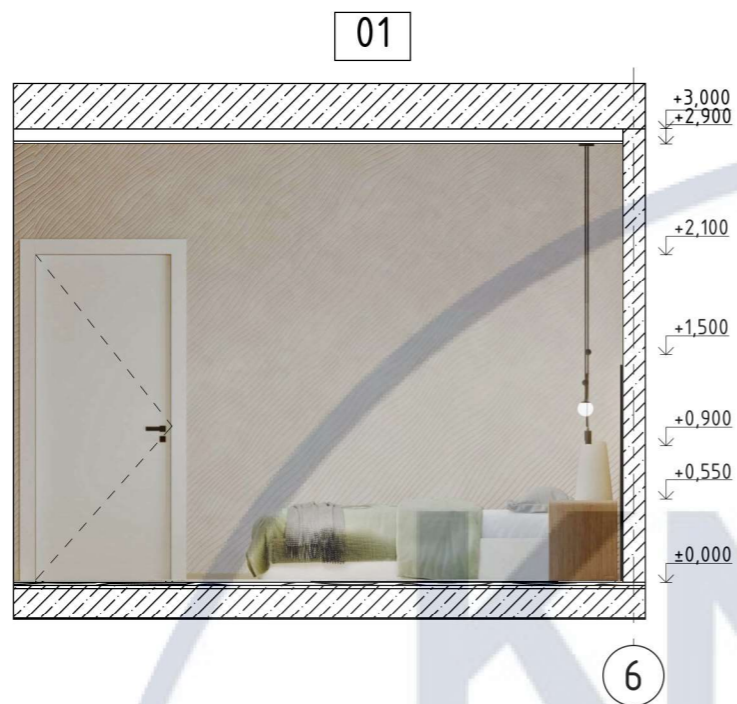





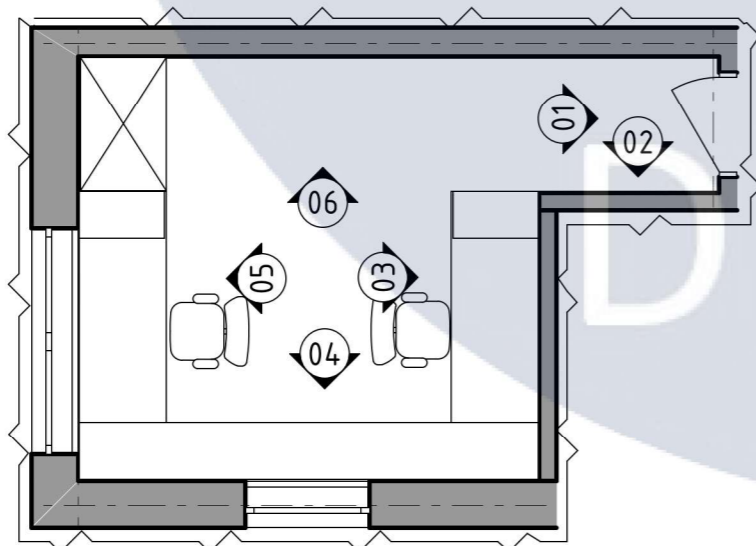
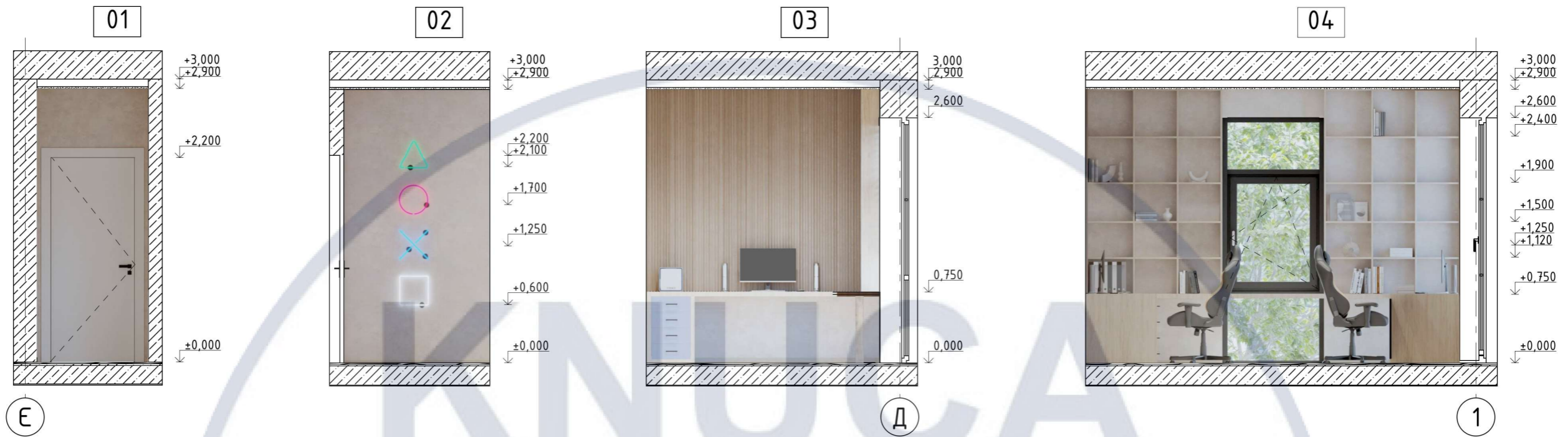

Схема маркування розгортки

						КНУБА 022 Дизайн 2023 ДН-41			
						Дизайн інтер'єру житла для сімейної пари фрілансерів			
Зм.	К-ть	Арк.	№ док.	Підпис	Дата	Інтер'єр квартири	Стадія	Аркуш	Аркушів
Розробив		Гуляєва О.					АВР	15	40
Керівник		Богоявленська				Розгортки стін кабінету, М1:50	Архітектурний факультет		
Н. Контроль									



Специфікація меблів та обладнання

№	Найменування	Приміщення	Виробник	Колекція	Зображення	Розміри, ДхШхВ	К-ть	Примітка																																																									
01	Диван	Кухня-вітальня	Minotti	Leonardo		2700x840x700	1																																																										
02	Стілець	Кухня-вітальня	поом	Counter Chair Gropius CS2		550x550x850	6	Ніжки: коричневий ясень Тканина: велюр бургунді																																																									
03	Стілець барний	Кухня-вітальня	поом	Bar Chair Gropius CS2		550x550x1000	3	Ніжки: коричневий ясень Тканина: велюр бургунді																																																									
04	Стілець	Кухня-вітальня	WOO	AXE		550x550x850	1																																																										
05	Стіл обідній	Кухня-вітальня	ФешеМебельний	Fisher		1600x800x750	1	Каркас: RAL 9005 Стільниця: камінь																																																									
06	Ліжко	Спальня	WOO	PICEA		2000x1800x900	1	Колір тканини: бежевий																																																									
07	Приліжкова тумба	Спальня	Frankof	БОНА		490x490x550	2																																																										
08	Стіл	Спальня	JUSK	KALBY		1300x600x750	1																																																										
09	Стілець	Спальня	MZPA	MIND		500x550x820	1																																																										
<table border="1"> <tr> <td></td><td></td><td></td><td></td><td></td><td></td> </tr> <tr> <td></td><td></td><td></td><td></td><td></td><td></td> </tr> <tr> <td></td><td></td><td></td><td></td><td></td><td></td> </tr> <tr> <td>Зм.</td><td>К-ть</td><td>Арк.</td><td>№ док.</td><td>Підпис</td><td>Дата</td> </tr> <tr> <td>Розробив</td><td></td><td>Гуляєва О.</td><td></td><td></td><td></td> </tr> <tr> <td>Керівник</td><td></td><td>Богоявленська</td><td></td><td></td><td></td> </tr> <tr> <td>Н. Контроль</td><td></td><td></td><td></td><td></td><td></td> </tr> <tr> <td></td><td></td><td></td><td></td><td></td><td></td> </tr> <tr> <td></td><td></td><td></td><td></td><td></td><td></td> </tr> </table>																								Зм.	К-ть	Арк.	№ док.	Підпис	Дата	Розробив		Гуляєва О.				Керівник		Богоявленська				Н. Контроль																		КНУБА 022 Дизайн 2023 ДН-41			Дизайн інтер'єру житла для сімейної пари фрілансерів		
						Зм.	К-ть	Арк.	№ док.	Підпис	Дата																																																						
Розробив		Гуляєва О.																																																															
Керівник		Богоявленська																																																															
Н. Контроль																																																																	
Інтер'єр квартири							Стадія	Аркуш	Аркушів																																																								
							АВР	16	40																																																								
Специфікація меблів та обладнання							Архітектурний факультет																																																										

Специфікація меблів та обладнання

№	Найменування	Приміщення	Виробник	Колекція	Зображення	Розміри, ДхШхВ	К-ть	Примітка
10	Дзеркало	Спальня	IKEA	STOCKHOLM		600x600	1	
11	Крісло	Кабінет	DXRacer	King		600x580x1450	2	

Специфікація освітлювальних приладів

№	Найменування	Приміщення	Виробник	Колекція	Зображення	Розміри, ДхШхВ	К-ть	Примітка
1	Магнітна трекова система	Пепедпокій Кухня-вітальня Спальня Кабінет	Light Hub	Infinity Line		2500-4000x50x60	9	Вмонтовані у стелю з ГКЛ 4000K
2	Точковий світильник	Кухня-вітальня Санвузли Пральня	Lampa UA	AZZARDO 23763		100x100x60	11	4000K
3	Підвісний світильник	Кухня-вітальня	Lampa UA	TK LIGHTING 27686		400x400x1100	1	h=1550 3500K
4	Підвісний світильник	Спальня	HIS	Sunderline CB		400x400x2100	1	3500K

КНУБА 022 Дизайн 2023 ДН-41

Дизайн інтер'єру житла для сімейної пари фрілансерів





Зм.	К-ть	Арк.	№док.	Підпис	Дата
Розробив		Гуляєва О.			
Керівник		Богоявленська			
Н. Контроль					

Інтер'єр квартири

Стадія	Аркуш	Аркушів
АВР	17	40

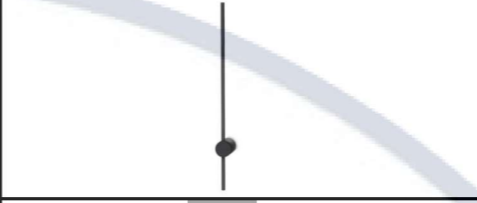
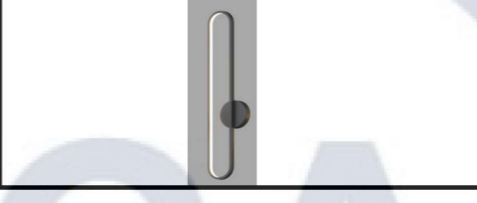
Специфікація меблів та обладнання;  
Специфікація освітлювальних приладів

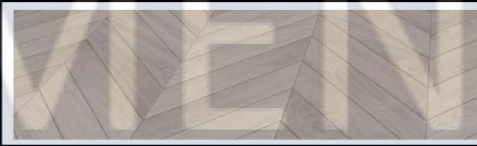
Архітектурний факультет

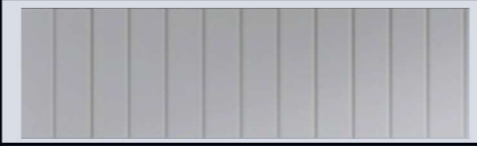
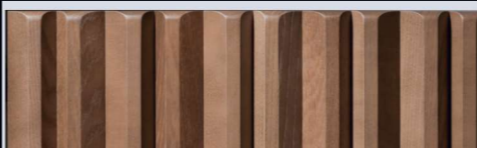
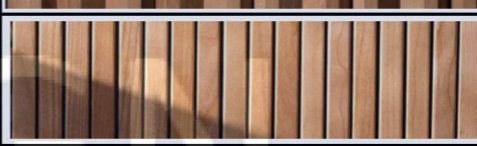
Специфікація освітлювальних приладів								
№	Найменування	Приміщення	Виробник	Колекція	Зображення	Розміри, ДхШхВ	К-ть	Примітка
5	Бра	Кухня-вітальня	Ideal Lux	ESSENCE AP		700x100x70	2	3500К
6	Бра	Передпокій	Vakker	Long Ova		600x200x50	1	3500К
Специфікація оздоблювальних матеріалів								
№	Найменування	Приміщення	Виробник	Колекція	Зображення	Площа	К-ть	Призначення
1	Декоративна штукатурка	Передпокій Кухня-вітальня Спальня Кабінет	Colorificio VENEZIANO	VELATURA MURANO		Стіни - 140,3 Стеля - 96,5	2x14л	Стіни Стеля
2	Фотошпалери	Кухня-вітальня	ANANBO	Pins et Cyrges		12,56	1	Стіни
3	Паркетна дошка	Передпокій Кухня-вітальня Спальня Кабінет	ANANBO	Дуб Латерина французька ялінка		90,4	90,4м <sup>2</sup>	Підлога
4	Керамогранітна плитка	Кухня-вітальня	BiColor	GRANDE STONE LOOK		7,53	7,53м <sup>2</sup>	Підлога
5	Керамогранітна плитка	Кухня-вітальня	BiColor	GRANDE STONE LOOK		7,53	7,53м <sup>2</sup>	Стіни (кухонний фартух)
6	Панель	Спальня	YourForest	Tench дуб		4,2	4,2м <sup>2</sup>	Стіни
7	Панель	Кабінет	YourForest	Batten ясен		4,7	4,7м <sup>2</sup>	Стіни
						КНУБА 022 Дизайн 2023 ДН-41		
						Дизайн інтер'єру житла для сімейної пари фрілансерів		
						Зм.   К-ть   Арк.   №док.   Підпис   Дата		
						Розробив   Гуляєва О.		
						Керівник   Богоявленська		
						Н. Контроль		
						Інтер'єр квартири		
						Стадія   Аркуш   Аркушів		
						АВР   18   40		
						Специфікація освітлювальних приладів; Специфікація оздоблювальних матеріалів		
						Архітектурний факультет		



Зм.	Арк.	№ докум.	Підпис	Дата

Візуалізація передпокою

Арк.

19



Зм.	Арк.	№ докум.	Підпис	Дата

Візуалізація передпокою

Арк.  
20



Зм.	Арк.	№ докум.	Підпис	Дата

Візуалізація кухні-вітальні



Зм.	Арк.	№ докум.	Підпис	Дата

Візуалізація кухні-вітальні

Арк.

22



Зм.	Арк.	№ докум.	Підпис	Дата

Візуалізація кухні-вітальні

Арк.  
23



Зм.	Арк.	№ докум.	Підпис	Дата

Візуалізація кухні-вітальні



Зм.	Арк.	№ докум.	Підпис	Дата

Візуалізація кухні-вітальні

Арк.

25



Зм.	Арк.	№ докум.	Підпис	Дата

Візуалізація спальні

Арк.

26



Зм.	Арк.	№ докум.	Підпис	Дата

Візуалізація спальні

Арк.

27



Зм.	Арк.	№ докум.	Підпис	Дата

Візуалізація кабінету



Зм.	Арк.	№ докум.	Підпис	Дата

Візуалізація кабінету

Арк.

29



Зм.	Арк.	№ докум.	Підпис	Дата

Візуалізації санвузлу

Арк.

30

КНУСА

РОЗДІЛ 2

РОЗРОБКА ЕЛЕМЕНТУ МЕБЛІВ

DEPARTMENT

РОБОЧИЙ СТІЛ

OF

DESIGN

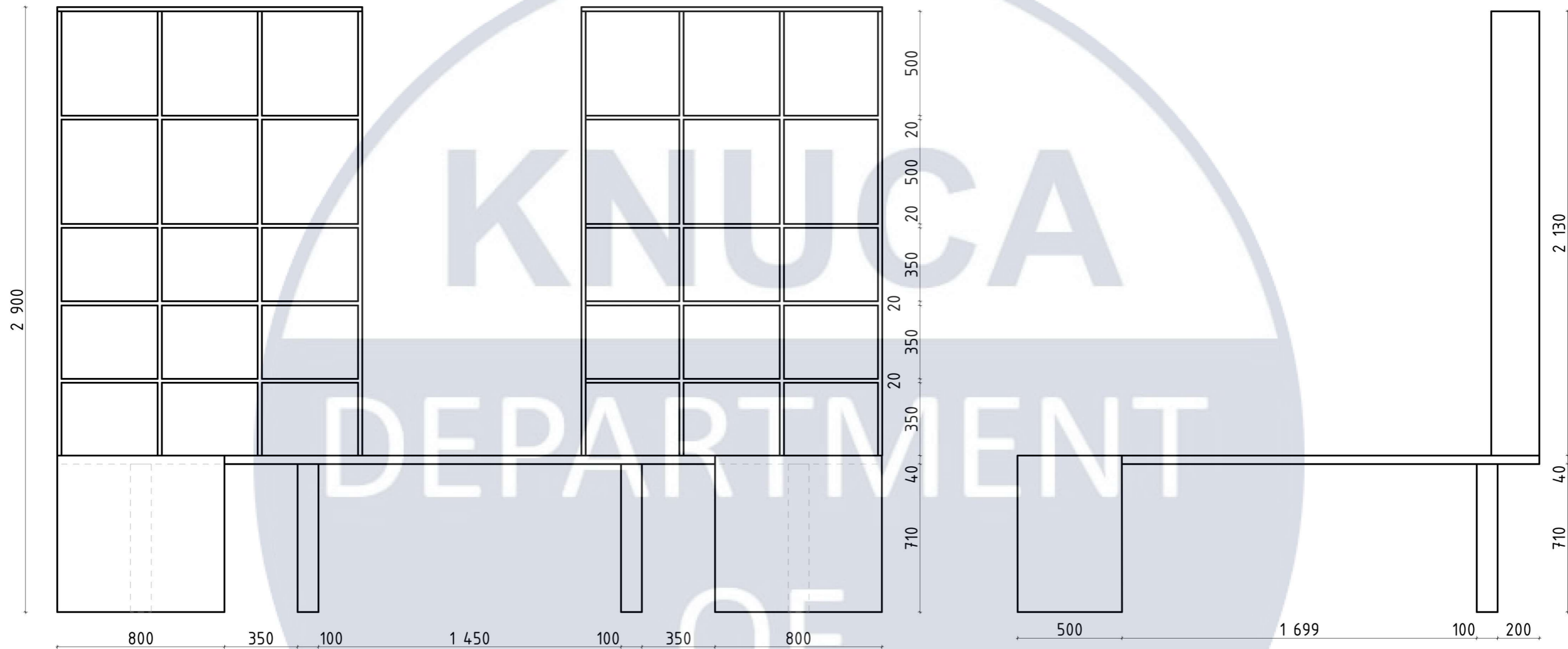

Вид спереду

Вид збоку

						КНУБА 022 Дизайн 2023 ДН-41			
						Дизайн інтер'єру житла для сімейної пари фрілансерів			
Зм.	К-ть	Арк.	№ док.	Підпис	Дата	Елемент меблів	Стадія	Аркуш	Аркушів
Розробив		Гуляєва О.					АВР	32	40
Керівник		Богоявленська				Вид спереду, М1:20; Вид збоку, М1:20	Архітектурний факультет		
Н. Контроль									

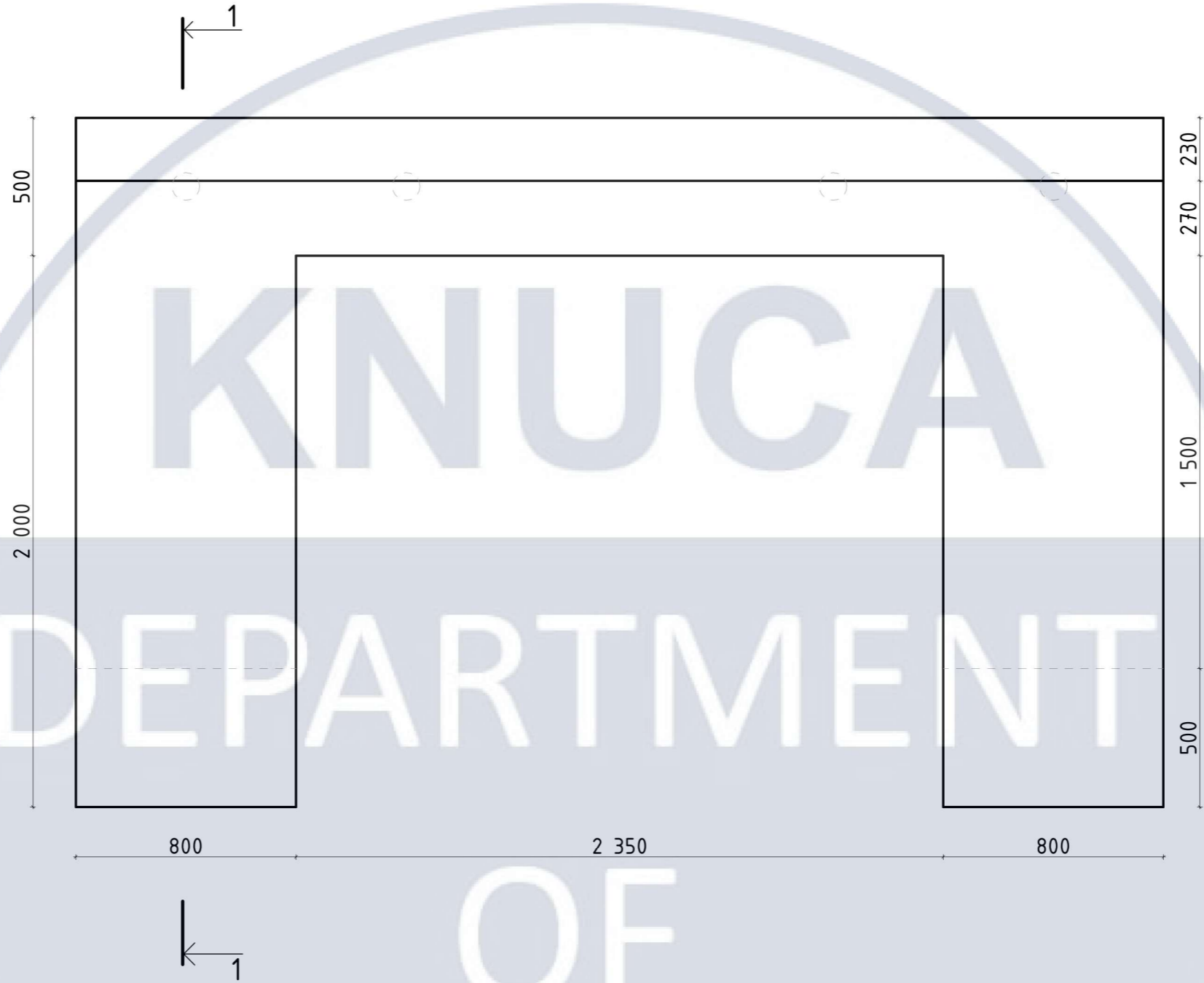

						КНУБА 022 Дизайн 2023 ДН-41			
						Дизайн інтер'єру житла для сімейної пари фрілансерів			
Зм.	К-ть	Арк.	№ док.	Підпис	Дата	Елемент меблів	Стадія	Аркуш	Аркушів
Розробив		Гуляєва О.					АВР	33	40
Керівник		Богоявленська				Вид зверху, М1:20	Архітектурний факультет		
Н. Контроль									

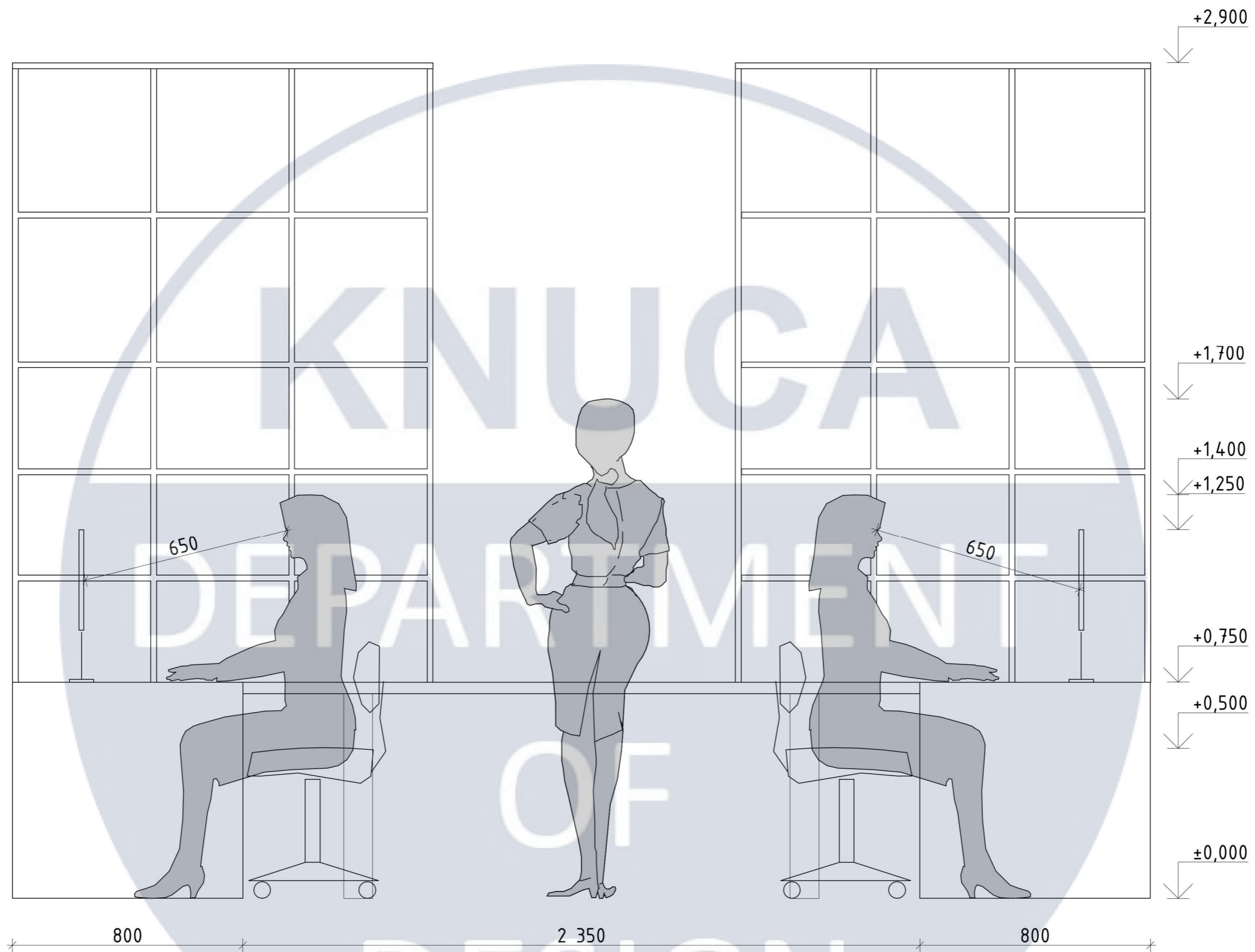

						КНУБА 022 Дизайн 2023 ДН-41			
						Дизайн інтер'єру житла для сімейної пари фрілансерів			
Зм.	К-ть	Арк.	№ док.	Підпис	Дата	Елемент меблів	Стадія	Аркуш	Аркушів
Розробив		Гуляєва О.					АВР	34	40
Керівник		Богоявленська				Ергономічна схема	Архітектурний факультет		
Н. Контроль									

Специфікація матеріалів			
№	Найменування	Розміри	Зображення
1	Дуб цільноламельний	Товщина - 40	
2	Дуб цільноламельний	30xφ8	
3	ЛДВП	750x370x5	
4	МДФ	120x750x16	
5	Напрямна кулькова	700x12,7x45,7	
6	Саморіз	700x12,7x45,7	
7	Кріплення для опори	150/80x80	
8	Опора з дуба (за індивідуальним замовленням)	φ100x710	

Вузол 1

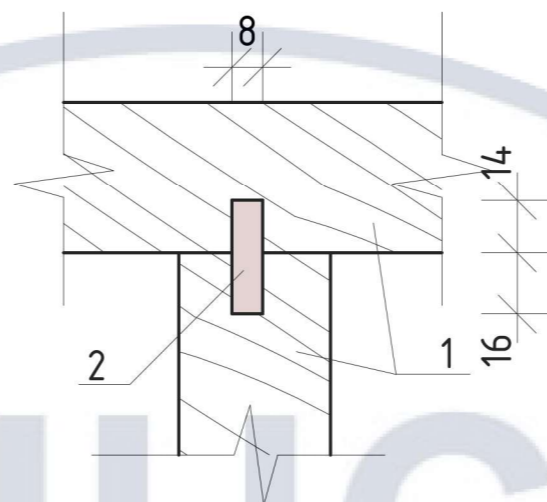

Вузол 2

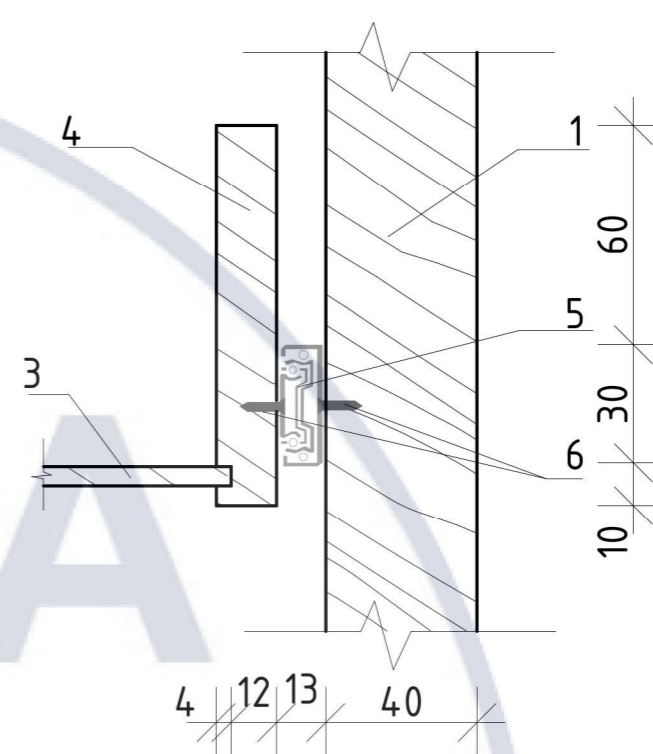

Вузол 3

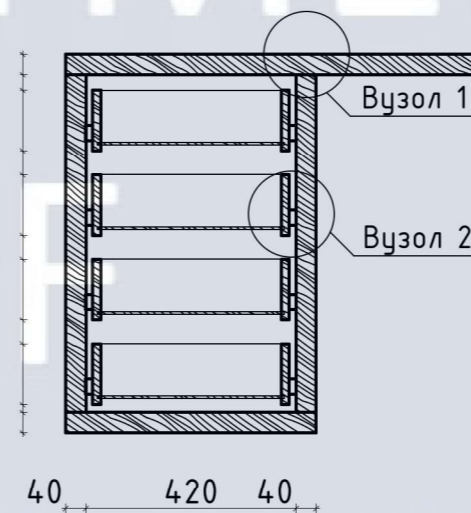
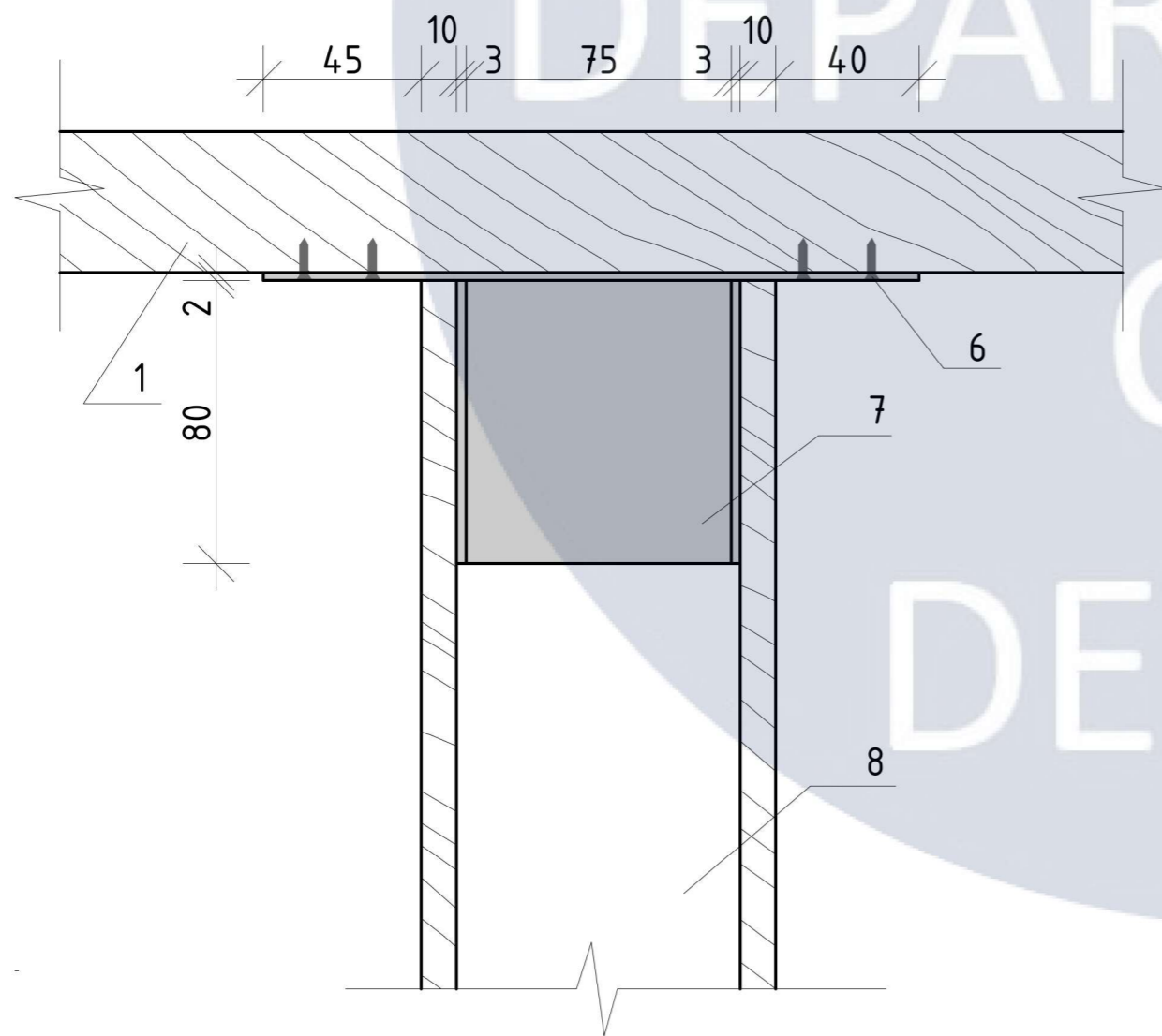

Переріз 1-1

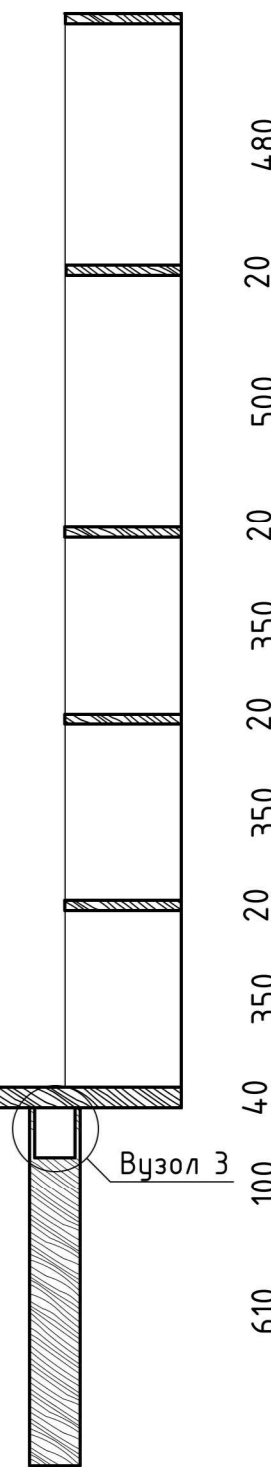

						КНУБА 022 Дизайн 2023 ДН-41			
						Дизайн інтер'єру житла для сімейної пари фрілансерів			
Зм.	К-ть	Арк.	№ док.	Підпис	Дата	Елемент меблів	Стадія	Аркуш	Аркушів
Розробив		Гуляєва О.					АВР	35	40
Керівник		Богоявленська				Переріз 1-1, М1:15; Вузли 1-3, М1:2; Специфікація матеріалів	Архітектурний факультет		
Н. Контроль									



						КНУБА 022 Дизайн 2023 ДН-41			
						Дизайн інтер'єру житла для сімейної пари фрілансерів			
Зм.	К-ть	Арк.	№ док.	Підпис	Дата	Елемент меблів	Стадія	Аркуш	Аркушів
Розробив		Гуляєва О.					АВР	36	40
Керівник		Богоявленська				3D моделі вузлів	Архітектурний факультет		
Н. Контроль									



Зм.	Арк.	№ докум.	Підпис	Дата

3D модель елементу меблів

Арк.

37



Зм.	Арк.	№ докум.	Підпис	Дата

3D модель елементу меблів

Арк.

38

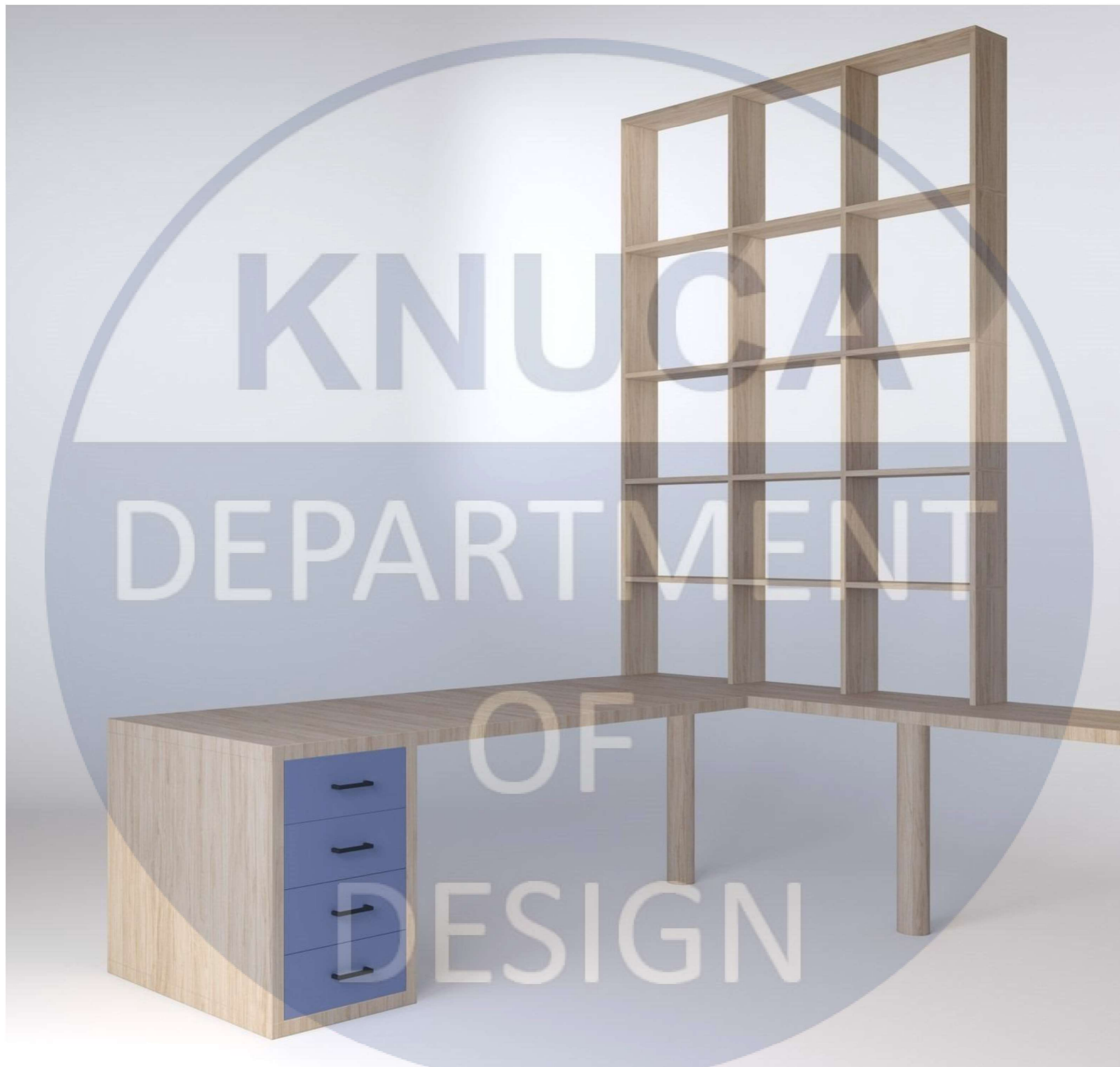

Зм.	Арк.	№ докум.	Підпис	Дата

3D модель елементу меблів



Зм.	Арк.	№ докум.	Підпис	Дата

Візуалізація елементу меблів в інтер'єрі

Арк.  
40