

Міністерство освіти і науки України
Київський національний університет будівництва і архітектури
Архітектурний факультет
Кафедра дизайну

КВАЛІФІКАЦІЙНА ВИПУСКНА РОБОТА
НА ЗДОБУТТЯ ОСВІТНЬОГО СТУПЕНЯ БАКАЛАВР

на тему:

"Дизайн та обладнання простору центру
підготовки сучасних козаків-характерників"

Проектна частина

Виконала ст. гр. ДН 20-1 Бутенко К. В.
Керівник роботи: Прокопов О. В.

Київ 2024

Зміст

1. Ситуаційний план та локація.....	3
2. Фото приміщення та фасаду.....	4
3. План поверху.....	5
4. Обмірний план.....	6
5. План монтажу.....	7
6. План розташування меблів та обладнання.....	8
7. План оздоблення підлоги.....	9
8. План оздоблення стелі.....	10
9. План освітлення.....	11
10. План маркування розгортки.....	12
11. Розгортки.....	13
12. Перспективні зображення.....	18
13. План з розташуванням стелажу.....	19
14. Аксонометрична проекція.....	20
15. Розрізи.....	21
16. Конструкційні вузли.....	22
17. Ергономічний розрахунок.....	23
18. Перспективні зображення моделі.....	24

Генплан та ситуаційний план

Ситуаційний план
(м. Київ, бульвар Лесі Українки 23-А)

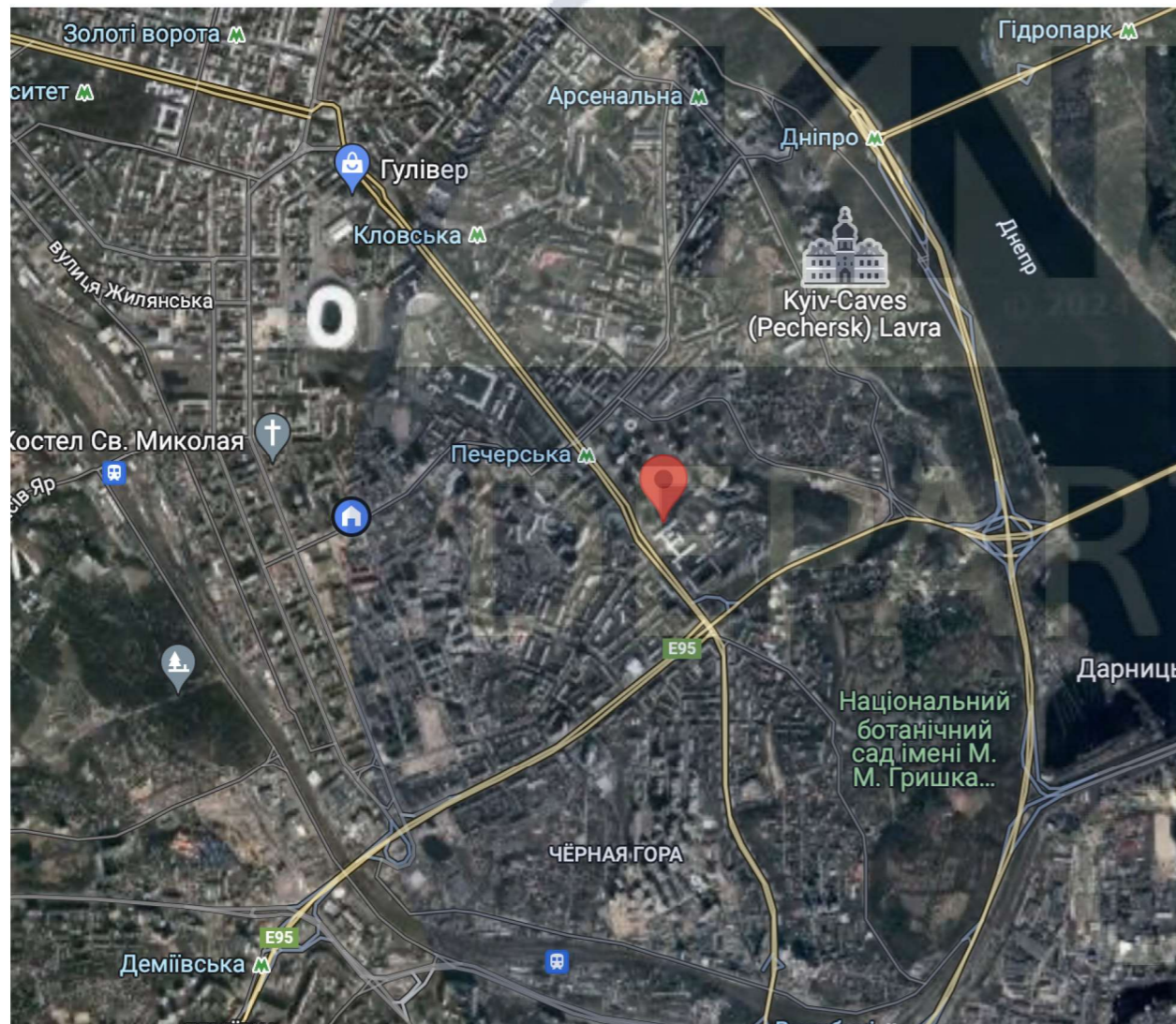

Генплан території житлового будинку

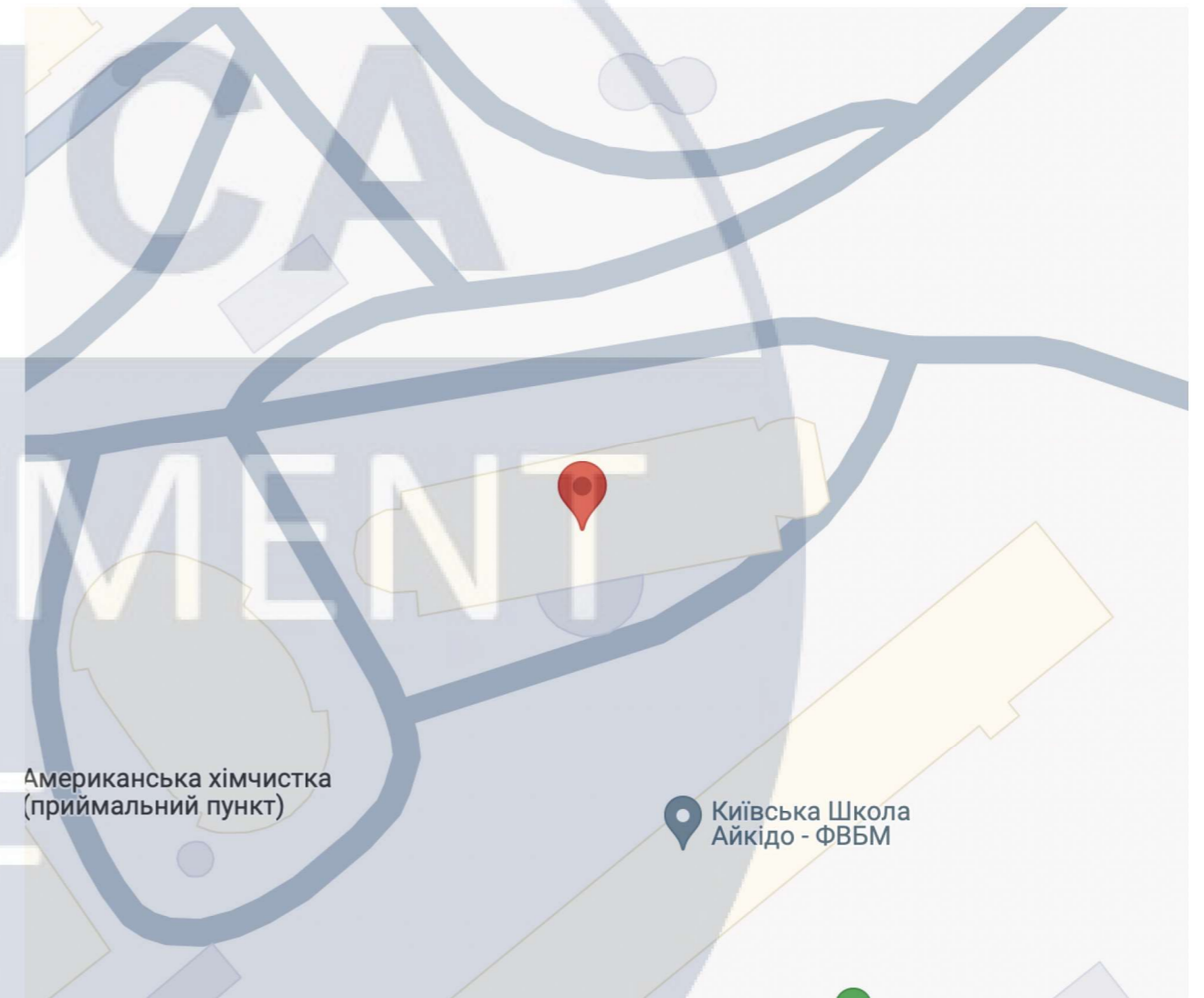

				КНУБА 022 Дизайн 2024 ДН-20-1			
				Дизайн та обладнання простору центру підготовки сучасних козаків-характерників			
Зм.	Кол. уч.	Підпис	Дата	Інтер'єр простору	Стадія	Аркуш	Аркушів
Розробив	Бутенко К. В.				ДП	3	33
Перевірів	Прокопов О. В.			Генплан та ситуаційний план	Архітектурний факультет		



DESIGN

				<i>КНУБА 022 Дизайн 2024 ДН-20-1</i>			
				<i>Дизайн та обладнання простору центру підготовки сучасних козаків-характерників</i>			
<i>Зм.</i>	<i>Кол. уч.</i>	<i>Підпис</i>	<i>Дата</i>	<i>Інтер'єр простору</i>	<i>Стадія</i>	<i>Аркуш</i>	<i>Аркушів</i>
<i>Розробив</i>	<i>Бутенко К. В.</i>				<i>ДП</i>	<i>4</i>	<i>33</i>
<i>Перевірів</i>	<i>Прокопов О. В.</i>			<i>Фото фасаду</i>	<i>Архітектурний факультет</i>		

План поверху

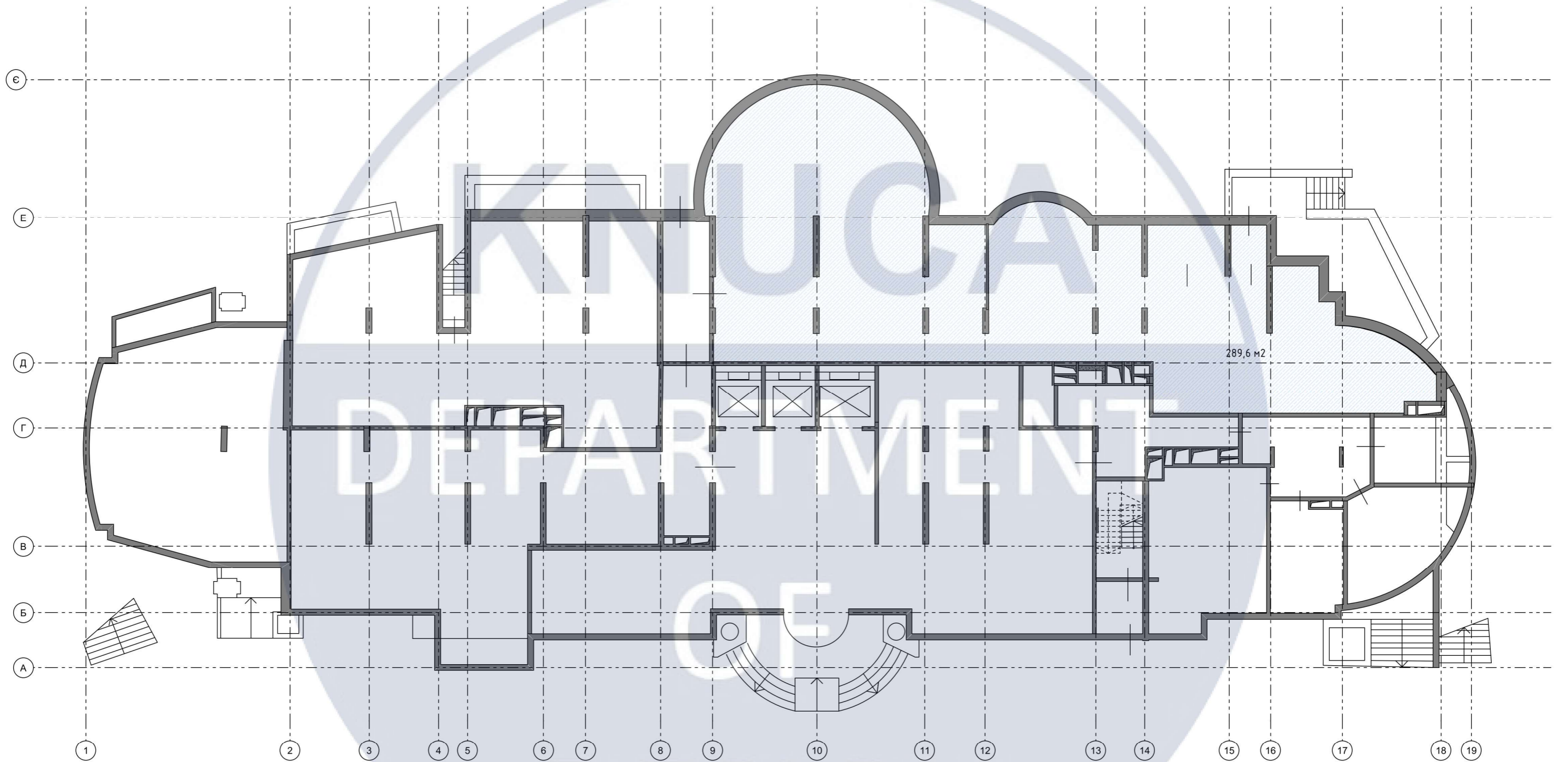

				<i>КНУБА 022 Дизайн 2024 ДН-20-1</i>			
				<i>Дизайн та обладнання простору центру підготовки сучасних козаків-характерників</i>			
<i>Зм.</i>	<i>Кол. уч.</i>	<i>Підпис</i>	<i>Дата</i>	<i>Інтер'єр простору</i>	<i>Стадія</i>	<i>Аркуш</i>	<i>Аркушів</i>
<i>Розробив</i>	<i>Бутенко К. В.</i>				<i>ДП</i>	<i>5</i>	<i>33</i>
<i>Перевірів</i>	<i>Прокопов О. В.</i>			<i>Планування поверху</i>	<i>Архітектурний факультет</i>		

Обмірний план

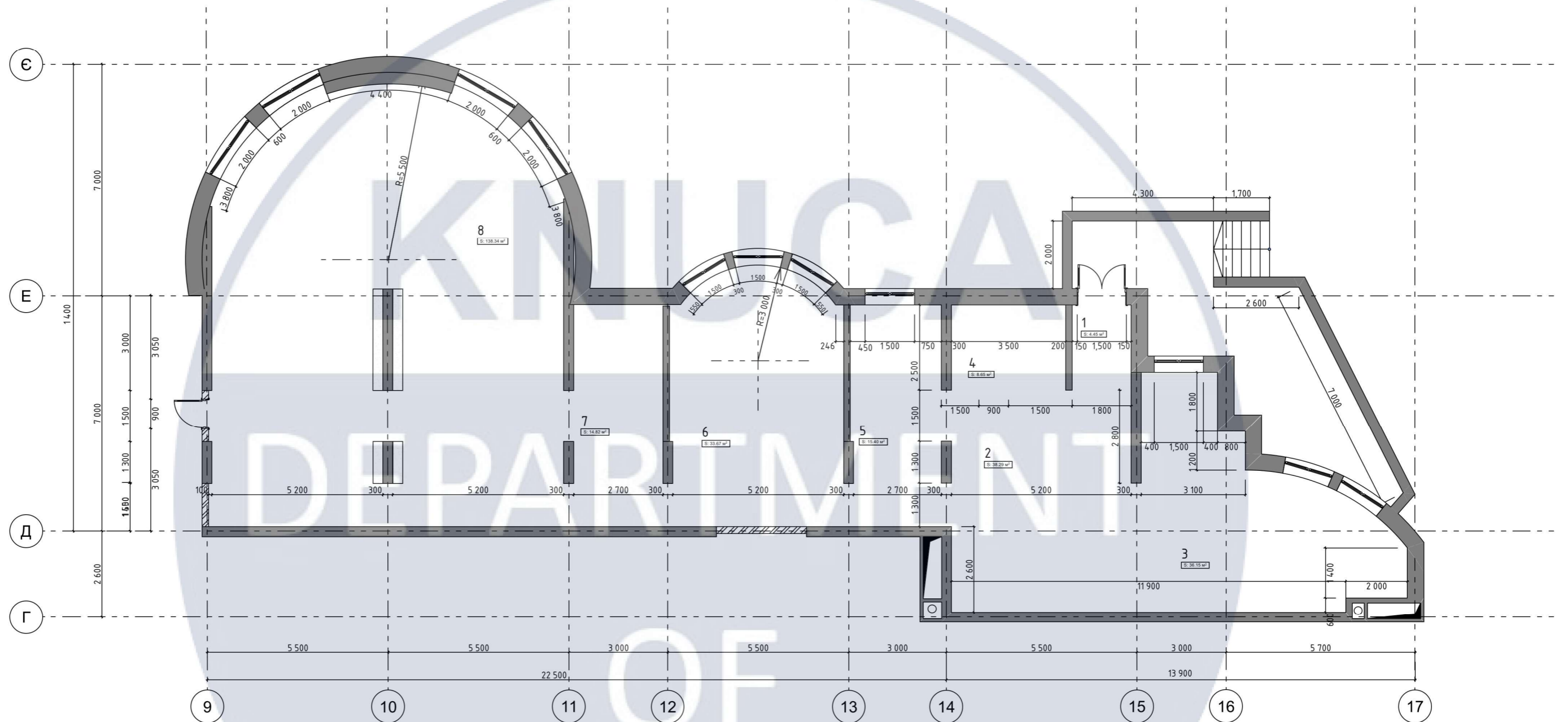

Експлікація обмірна

№	Найменування	S, м2
1	Тамбур	4.4
2	Вхідна зона	38.3
3	Зона очікування	36.1
4	Кабінет	8.6
5	Коридор	15.4
6	Мала зала	33.7
7	Коридор	14.8
8	Велика зала	138.3
		289.6 м ²

Умовні позначення

- Несучі конструкції
- Не несучі перегородки

				КНУБА 022 Дизайн 2024 ДН-20-1			
				Дизайн та обладнання простору центру підготовки сучасних козаків-характерників			
Зм.	Кол. уч.	Підпис	Дата	Інтер'єр простору	Стадія	Аркуш	Аркушів
Розробив	Бутенко К. В.			Інтер'єр простору	ДП	6	33
Перевірів	Прокопов О. В.						
				Обмірний план	М 1:100		Архітектурний факультет

План меблів та обладнання

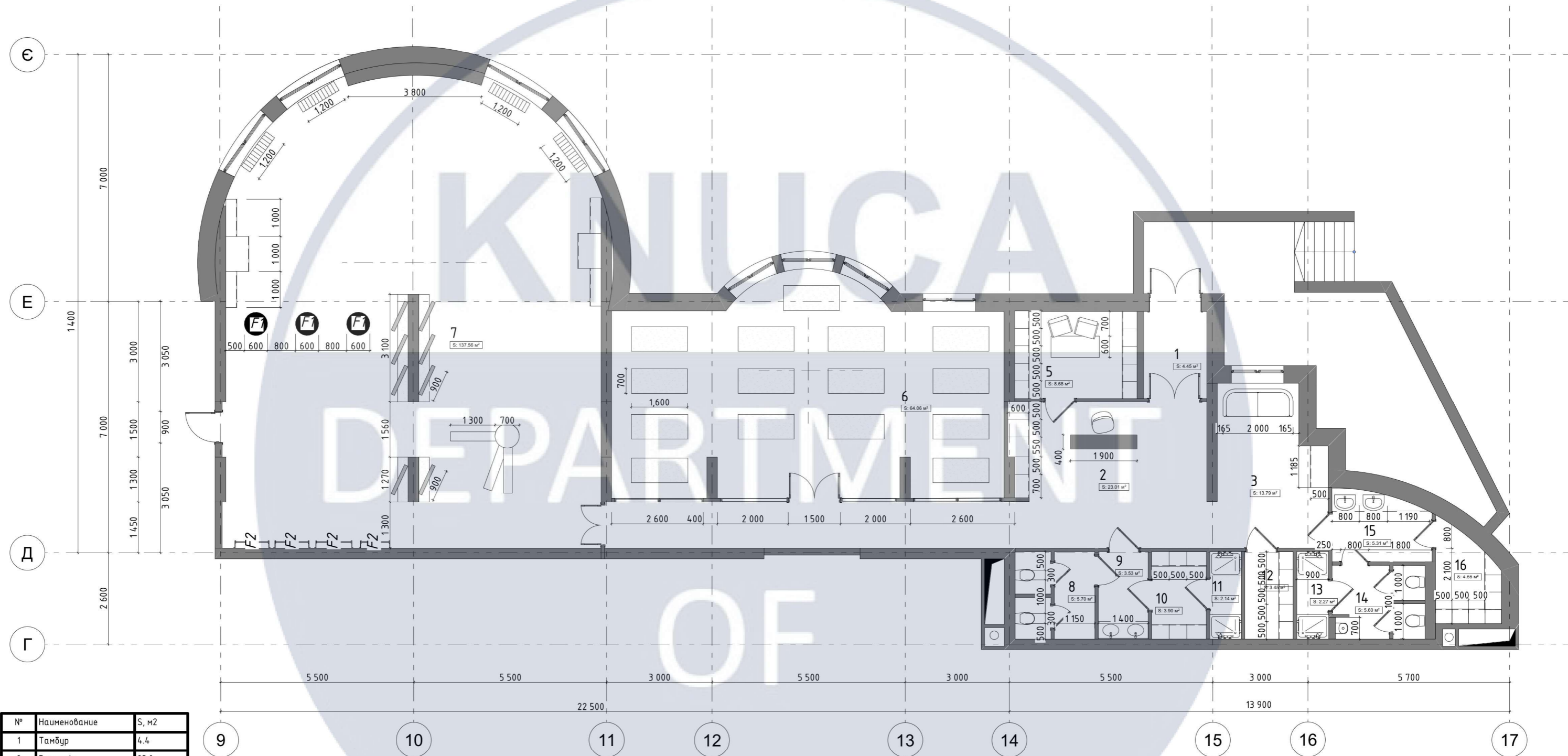

№	Наименование	S, m2
1	Тамбур	4.4
2	Рецепція	23.0
3	Зона очікування	13.8
5	Кабінет	8.7
6	Медитаційна зала	64.1
7	Зала для тренувань	137.6
8	Туалет жіночий	5.7
9	Вбиральня жіноча	3.5
10	Роздягальня жіноча	3.9
11	Душова жіноча	2.1
12	Зброярня	3.5
13	Душова чоловіча	2.3
14	Туалет чоловічий	5.6
15	Вбиральня чоловіча	5.3
16	Роздягальня чоловіча	4.6
		288.1 м ²

Несучі конструкції
 Не несучі перегородки

№	Маркування	Кількість	Зображення	Артикул
F1	3		Боксерська груша чорна	
F2	4		Шведська стінка	
F3	1		Wooden Dummy with Spinning Long Arms	

				КНУБА 022 Дизайн 2024 ДН-20-1		
				Дизайн та обладнання простору центру підготовки сучасних козаків-характерників		
Зм.	Кол. уч.	Підпис	Дата	План меблів та обладнання		
Розробив	Бутенко К. В.			Стаття	Аркуш	Аркушів
Перевірив	Прокопов О. В.			ДП	00	00
				Обмірний план Експлікація приміщень М 1:50		

План монтажу

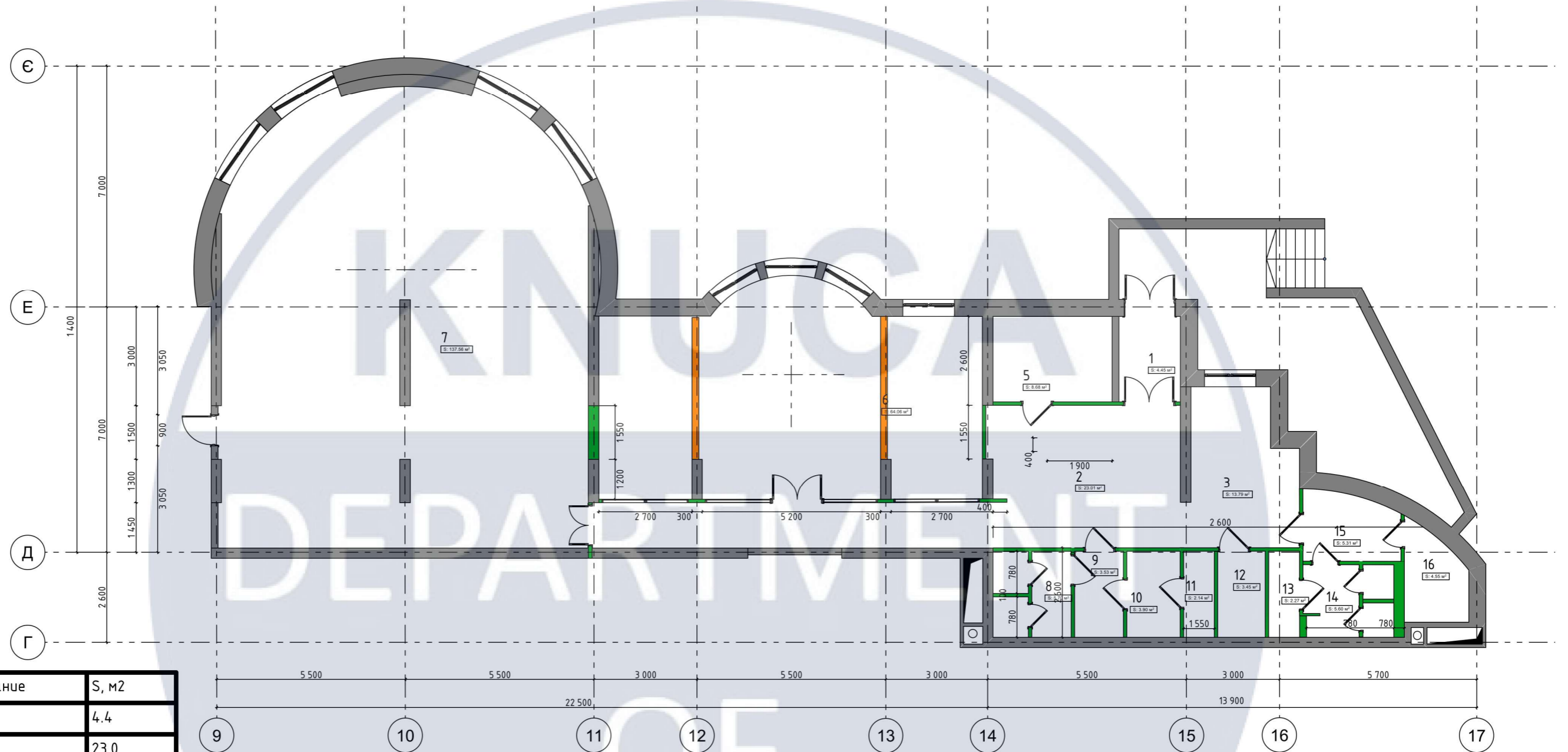

№	Наименование	S, м2
1	Тамбур	4.4
2	Рецепція	23.0
3	Зона очікування	13.8
5	Кабінет	8.7
6	Медитаційна зала	64.1
7	Зала для тренувань	137.6
8	Туалет жіночий	5.7
9	Вбиральня жіноча	3.5
10	Роздягальня жіноча	3.9
11	Душова жіноча	2.1
12	Збоярня	3.5
13	Душова чоловіча	2.3
14	Туалет чоловічий	5.6
15	Вбиральня чоловіча	5.3
16	Роздягальня чоловіча	4.6
		288.1 м ²

- Демонтовані стіни
- Монтовані стіни
- Існуючі стіни

				<i>КНУБА 022 Дизайн 2024 ДН-20-1</i>		
				<i>Дизайн та обладнання простору центру підготовки сучасних козаків-характерників</i>		
Зм.	Кол. уч.	Підпис	Дата			
Розробив	Бутенко К. В.			<i>Інтер'єр простору</i>		
Перевірів	Прокопов О. В.			<i>ДП</i>	<i>8</i>	<i>33</i>
				<i>Монтажний план</i>	<i>М 1:100</i>	<i>Архітектурний факультет</i>

План стелі

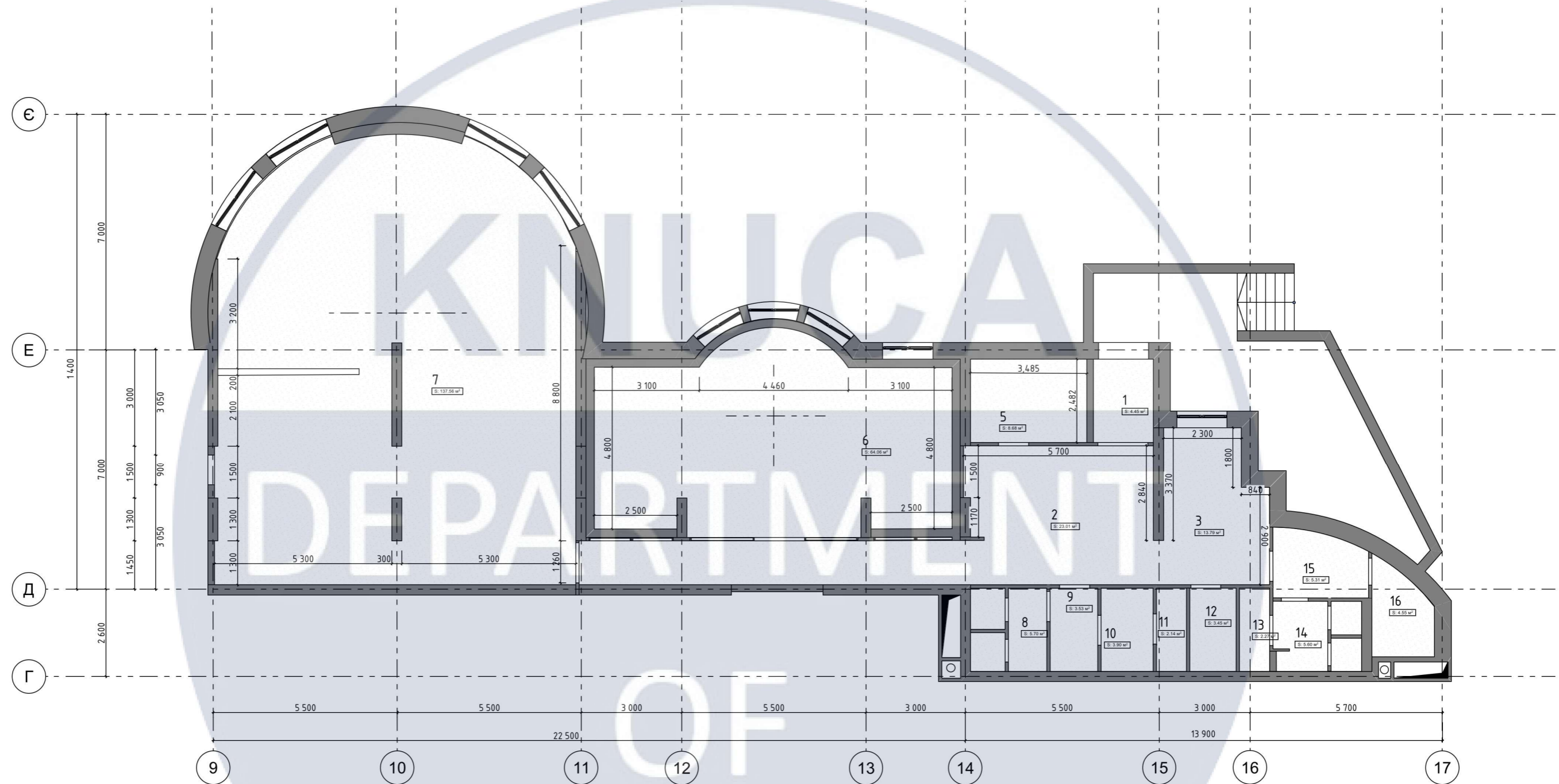

№	Маркування	Площа	Розмір (пог.м.)	Кількість	Зображення	Артикул
		296,2 м ²	9,5л (63,3 м ²)	5 уп		Фарба Eskaro Акріт 7 шовковистий мат (I)
		296,2 м ²	1200x2500мм	129 шт		Гіпсокартон стельовий KNAUF 9,5x1200x2500мм
		170 500 мм	150x170x3000	60 шт		Балка DecoStar модерн

				КНУБА 022 Дизайн 2024 ДН-20-1			
				Дизайн та обладнання простору центру підготовки сучасних козаків-характерників			
Зм.	Кол. уч.	Підпис	Дата	Інтер'єр простору	Стадія	Аркуш	Аркушів
Розробив	Бутенко К. В.				ДП	9	33
Перевірів	Прокопов О. В.						
				План стелі	М 1:100		Архітектурний факультет

План підлоги

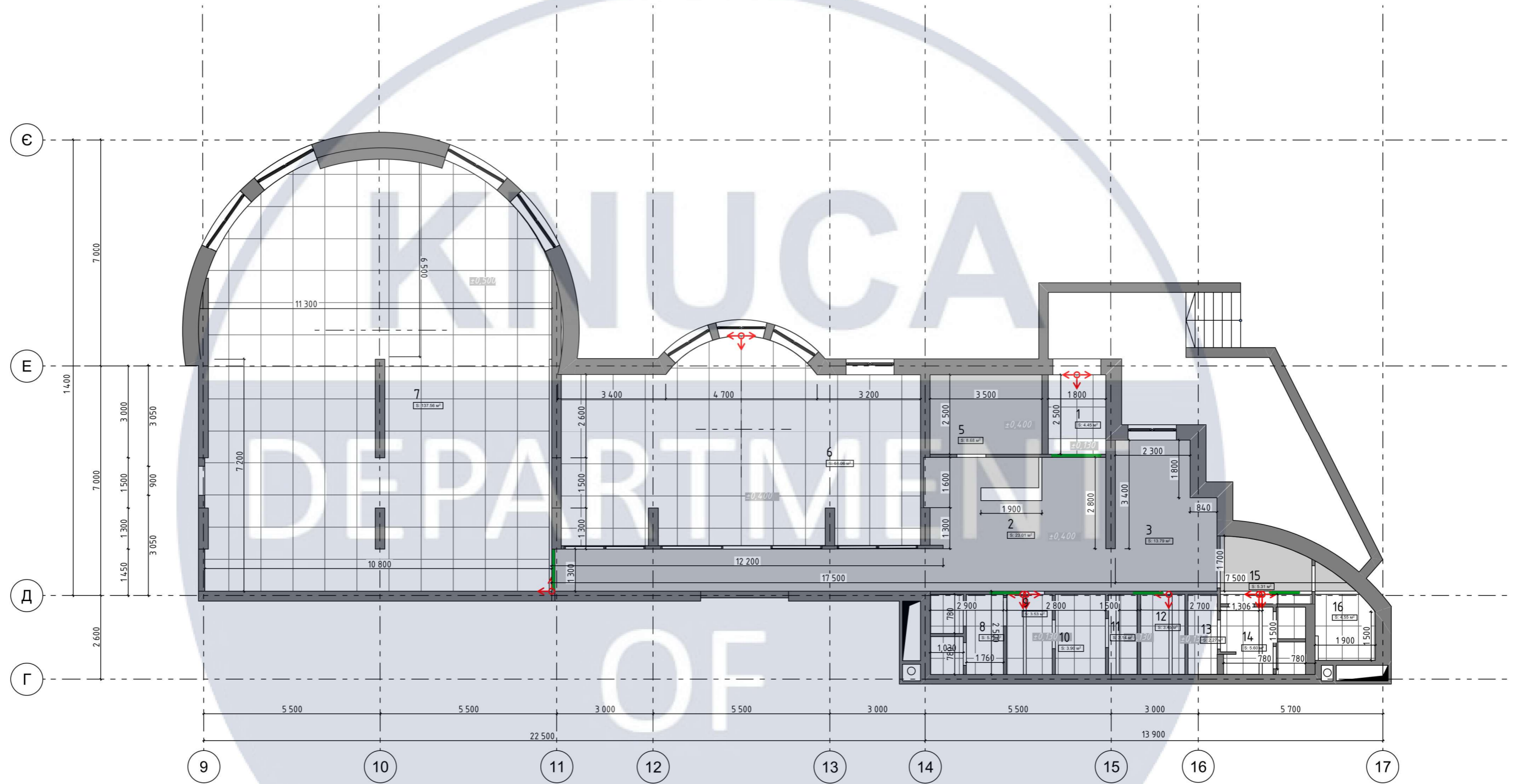

№	Маркування	Площа	Розмір	Зображення	Артикул
		133,2 м ²	1900X200		Feidal MikroZement 200 мікроцемент декоративний 16кг
		173,7 м ²	1000X1000		Резинова плитка під текстиль

- Початок розкладки
- Напрямок розкладки
- Стик матеріалів (пробковий компенсатор)

				КНУБА 022 Дизайн 2024 ДН-20-1			
				Дизайн та обладнання простору центру підготовки сучасних козаків-характерників			
Зм.	Кол. уч.	Підпис	Дата	Інтер'єр простору	Стадія	Аркуш	Аркушів
Розробив	Бутенко К. В.				ДП	10	33
Перевірів	Прокопов О. В.						
				План підлоги	М 1:100		Архітектурний факультет

План освітлення

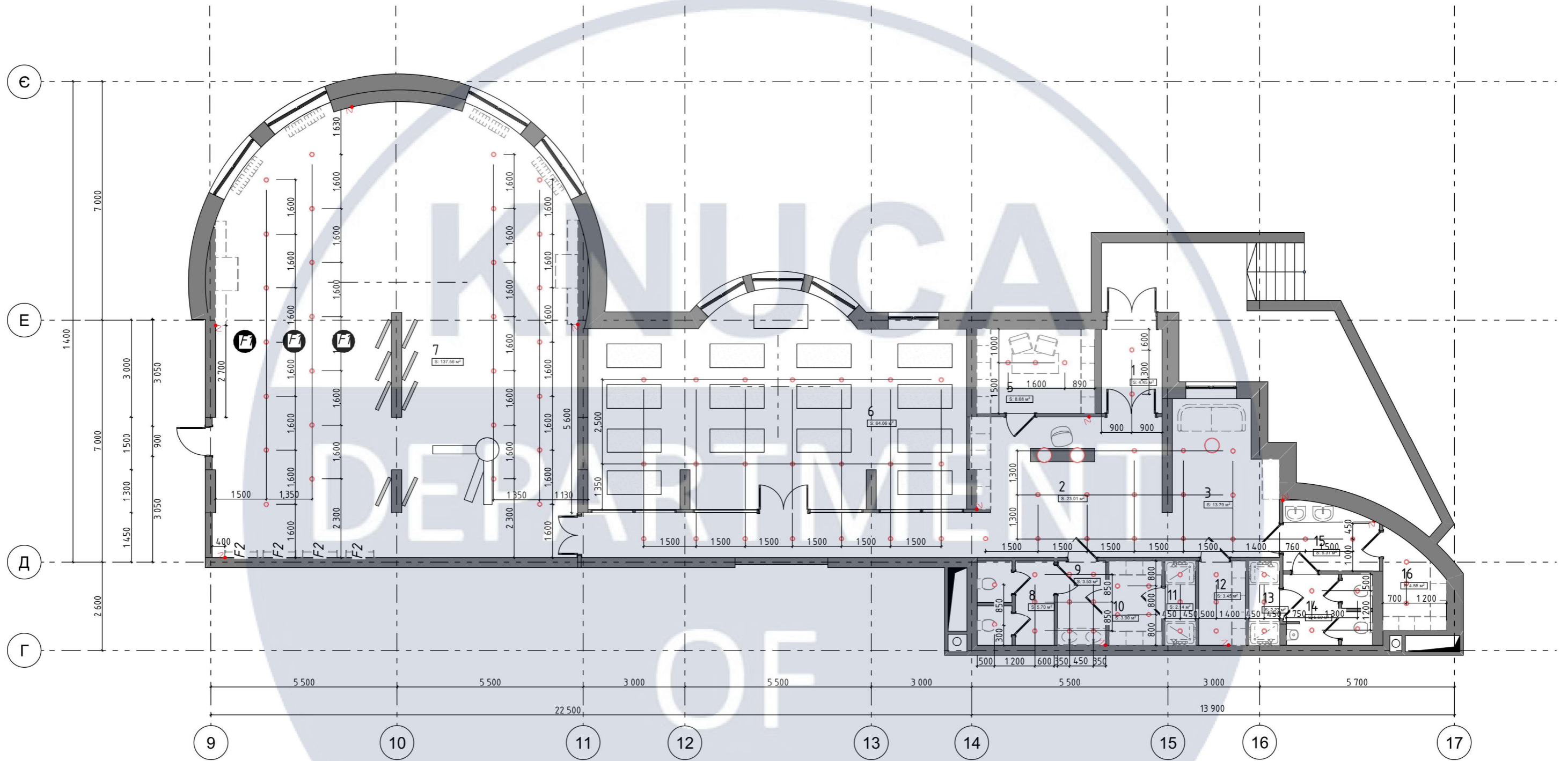



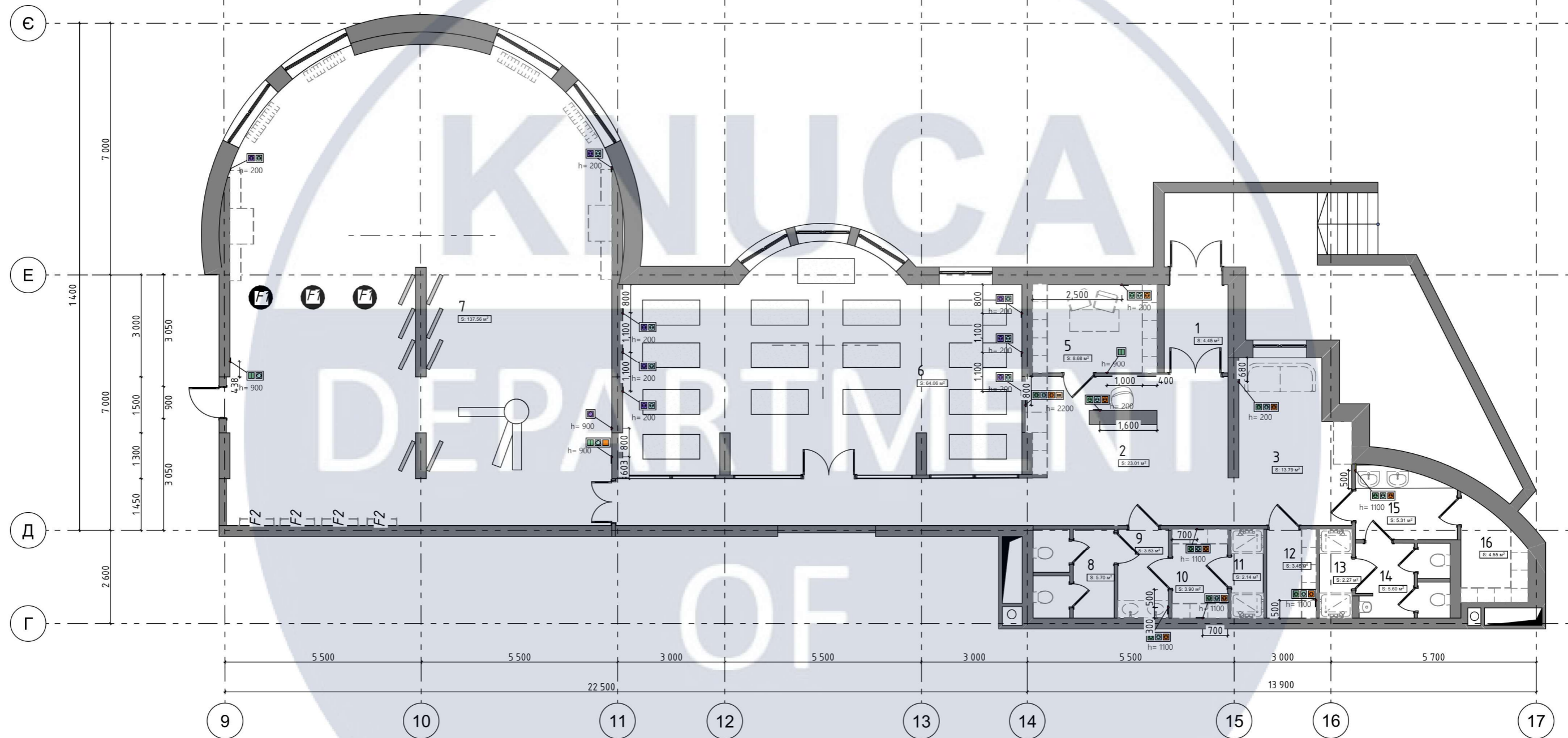

№	Маркування	Кількість	Розмір	Зображення	Температура	Артикул
	•	84 шт	30X15.9 X10.8		2500K	Точечний світильник ZUMALINE 19008
	—	32 м	1000мм		2800K	LED неонава стрічка 8Вт 220 В 6x12 2835 120 діодів 120Лм/Вт
	○	3 шт	550X 350		2800K	Підвісний світильник Reony

				КНУБА 022 Дизайн 2024 ДН-20-1		
				Дизайн та обладнання простору центру підготовки сучасних козаків-характерників		
Зм.	Кол. уч.	Підпис	Дата	Інтер'єр простору	Стадія	Аркуш
					ДП	11
Розробив	Бутенко К. В.			План освітлення	М 1:100	Архітектурний факультет
Перевірів	Прокопов О. В.					

План розеток та вимикачів



-  Двоклавішний вимикач
-  Диммер регулюючий
-  Одноклавішний вимикач
-  Розетка 220v
-  Мережева розетка

№	Маркування	Кількість	Розмір	Зображення	Колір	Артикул
		14 шт	120X120		Антрацит	Вимикач двоклавішний Lezard Lesya без підсвітки антрацит
		2 шт	120X120		Антрацит	Розетка мережева Lezard Lesya антрацит 705-4242-129
		32 шт	120X120		Антрацит	Розетка без заземлення Lezard Lesya без шторок антрацит 705-4242-121B
		3 шт	120X120		Антрацит	Світлорегулятор Nilson Touran антрацит 1000W з підсвіткою

				КНУБА 022 Дизайн 2024 ДН-20-1		
				Дизайн та обладнання простору центру підготовки сучасних козаків-характерників		
Зм.	Кол. уч.	Підпис	Дата	Інтер'єр простору		
Розробив	Бутенко К. В.					
Перевірів	Прокопов О. В.			ДП	12	33
				План розеток та вимикачів		
				М 1:100		
				Архітектурний факультет		

План маркування розгортки

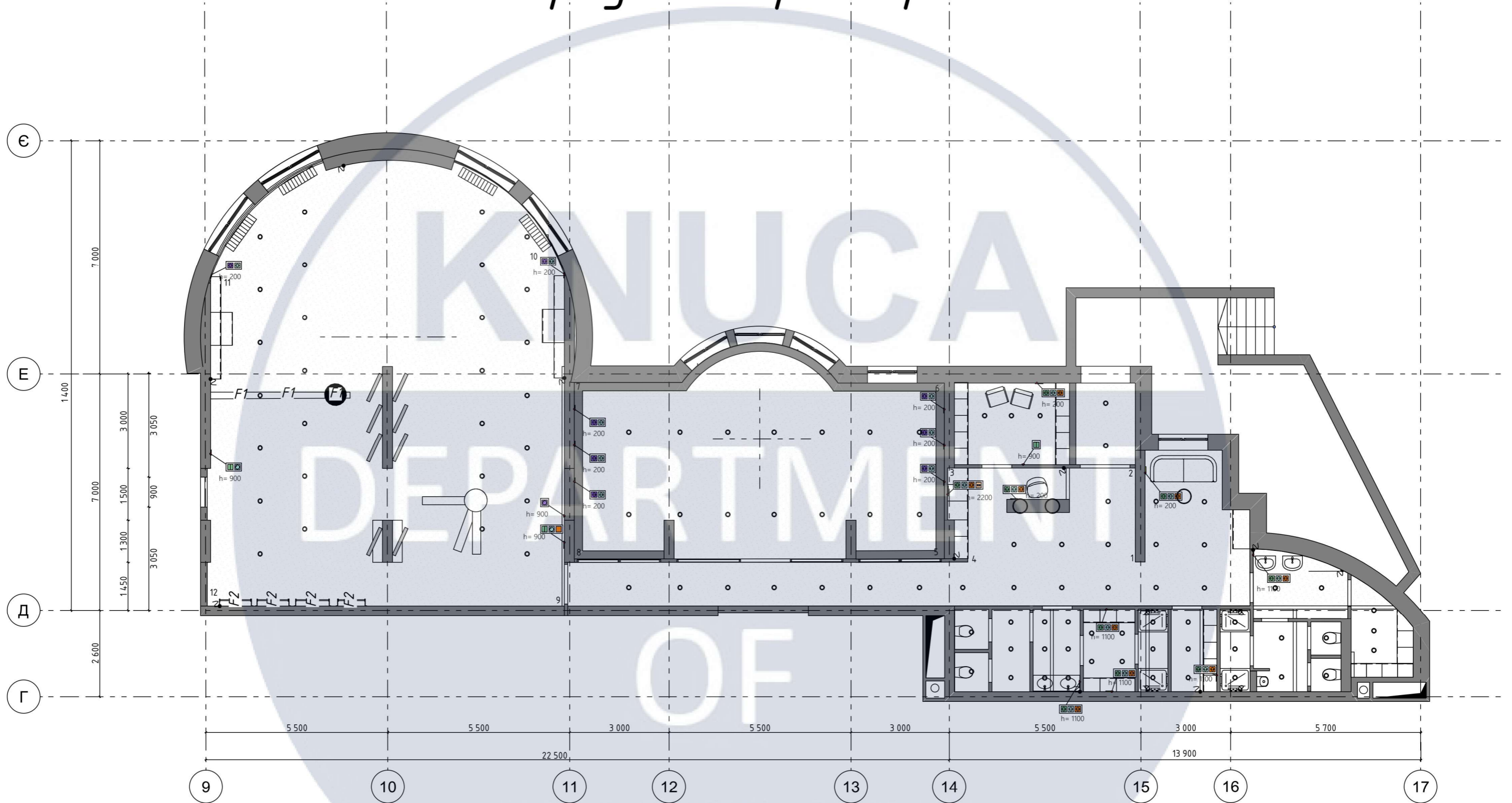

				<i>КНУБА 022 Дизайн 2024 ДН-20-1</i>		
				<i>Дизайн та обладнання простору центру підготовки сучасних козаків-характерників</i>		
<i>Зм.</i>	<i>Кол. уч.</i>	<i>Підпис</i>	<i>Дата</i>	<i>Інтер'єр простору</i>	<i>Стадія</i>	<i>Аркуш</i>
					<i>ДП</i>	<i>13</i>
<i>Розробив</i>	<i>Бутенко К. В.</i>					<i>33</i>
<i>Перевірів</i>	<i>Прокопов О. В.</i>					
				<i>План маркування розгортки</i>		
				<i>М 1:100</i>	<i>Архітектурний факультет</i>	

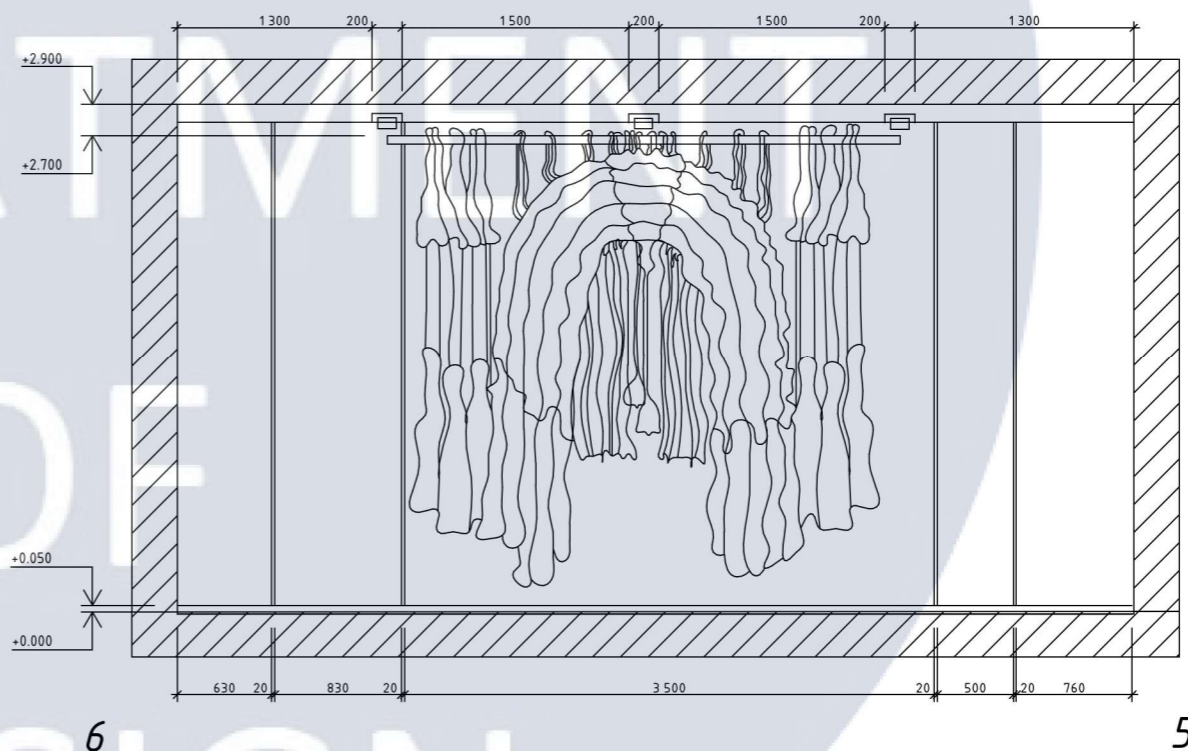
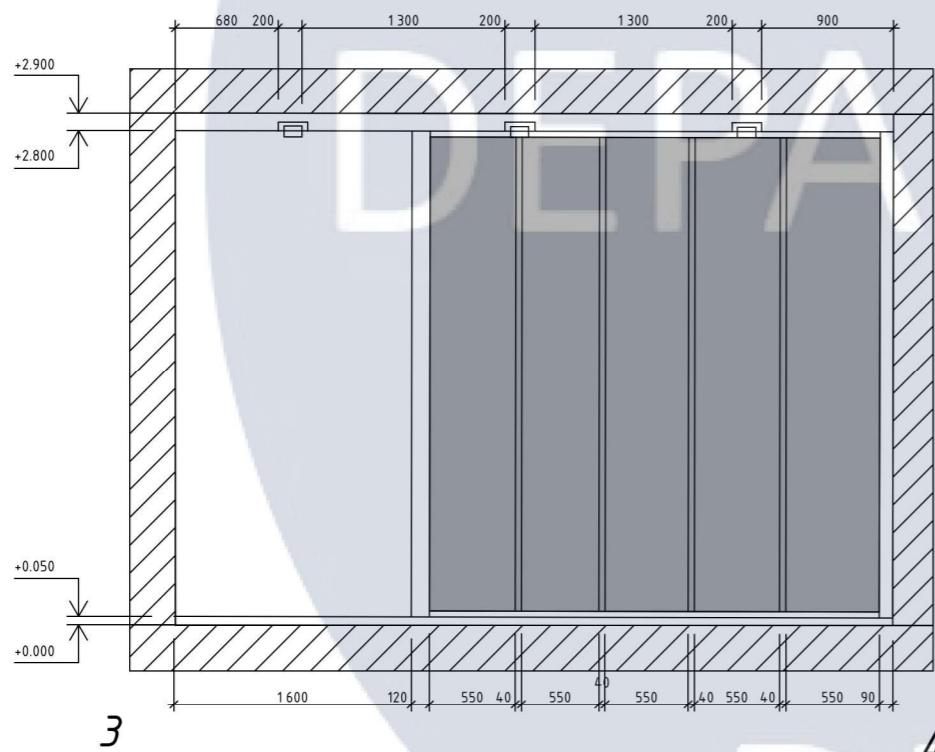
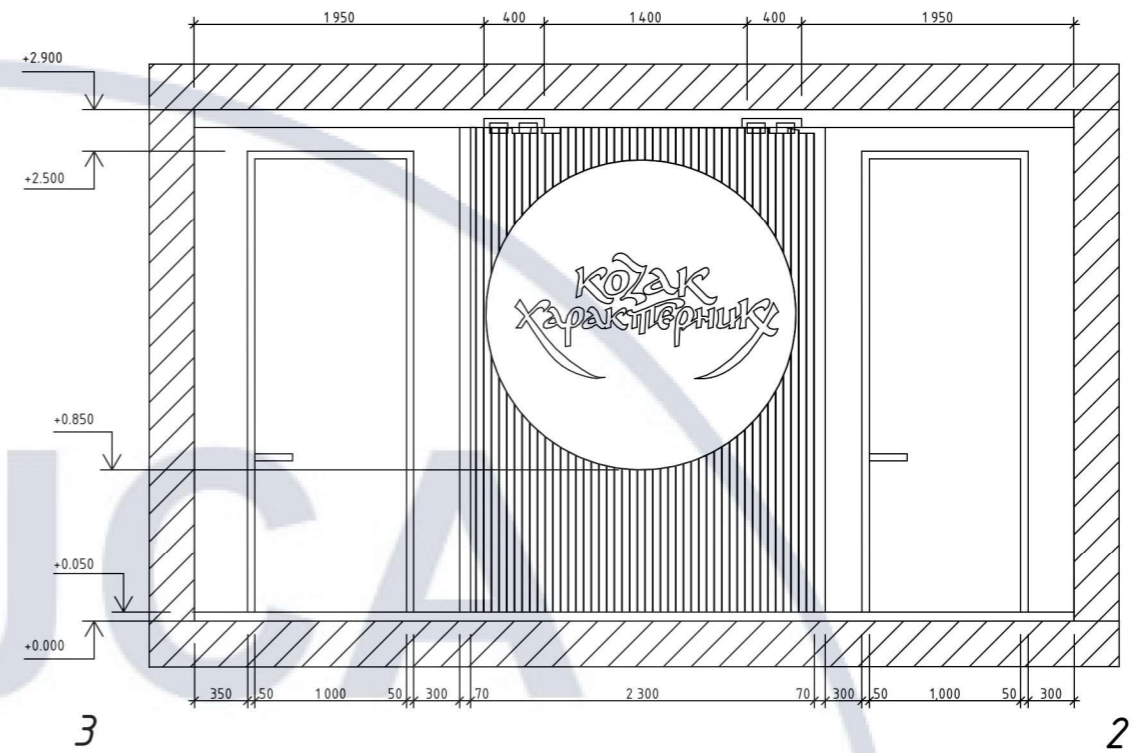
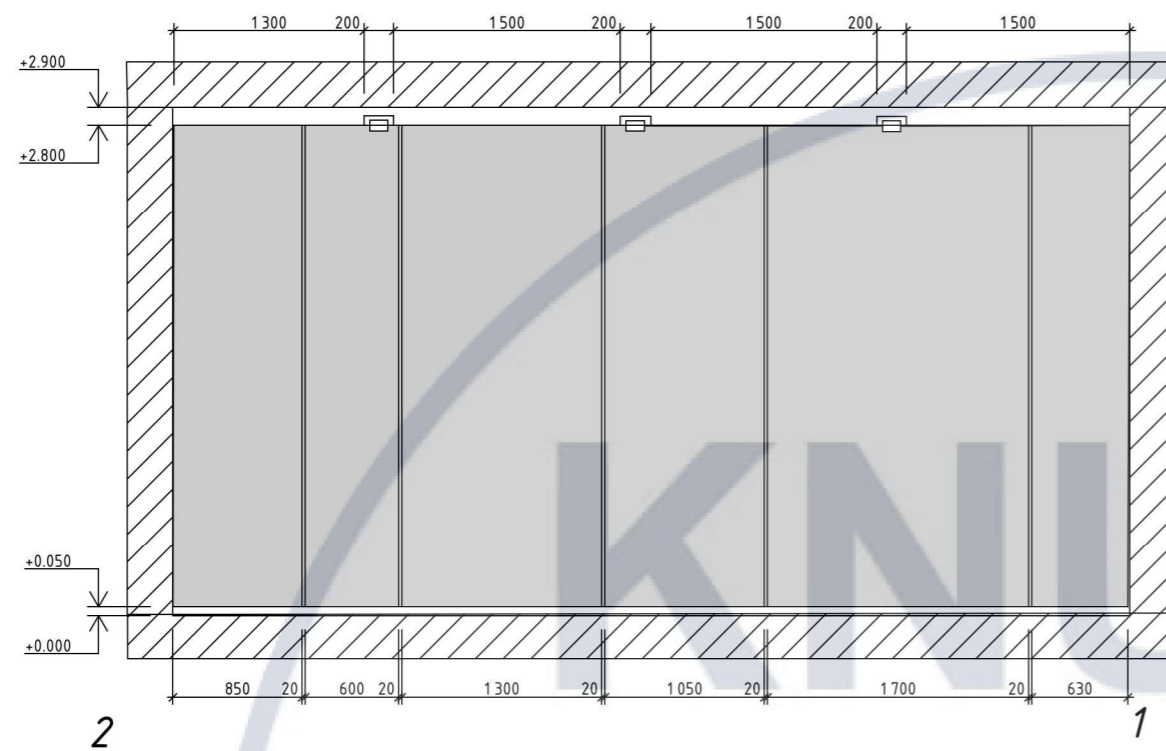

				КНУБА 022 Дизайн 2024 ДН-20-1		
				Дизайн та обладнання простору центру підготовки сучасних козаків-характерників		
Зм.	Кол. уч.	Підпис	Дата	Інтер'єр простору	Стадія	Аркуш
					ДП	14
Розробив	Бутенко К. В.					33
Перевірів	Прокопов О. В.					
				Розгортки	М 1:50	
				Архітектурний факультет		

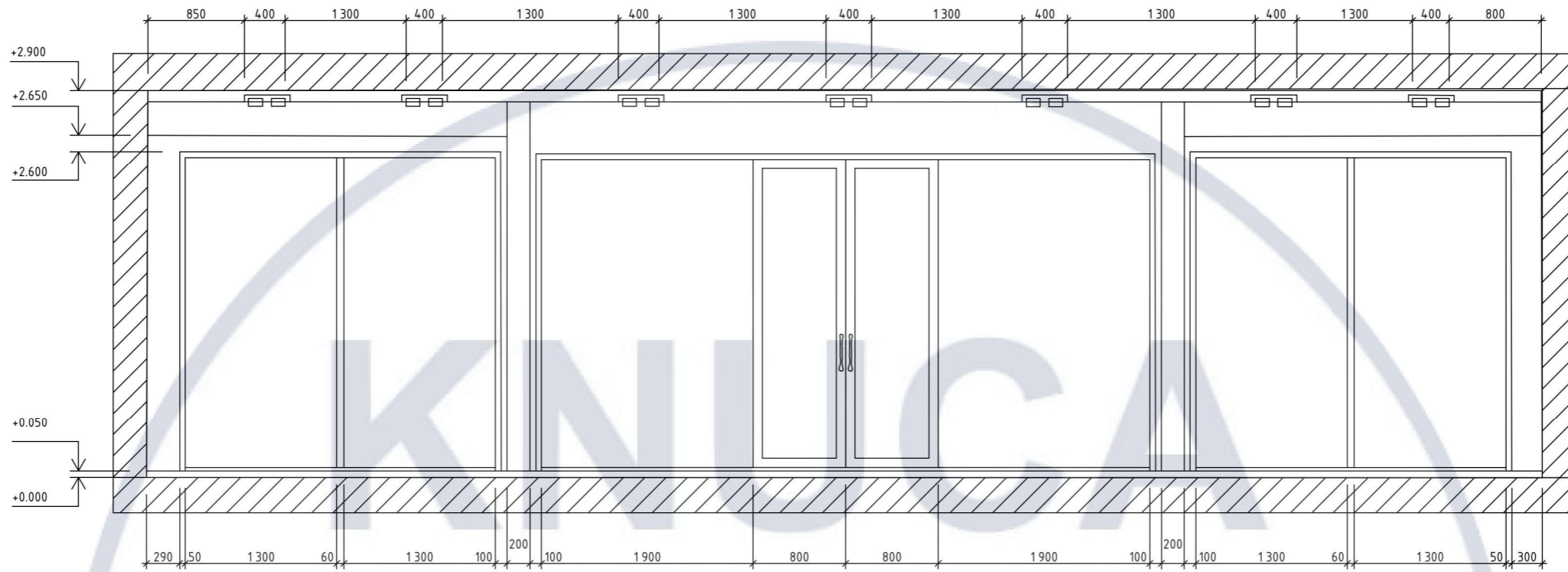

5

8

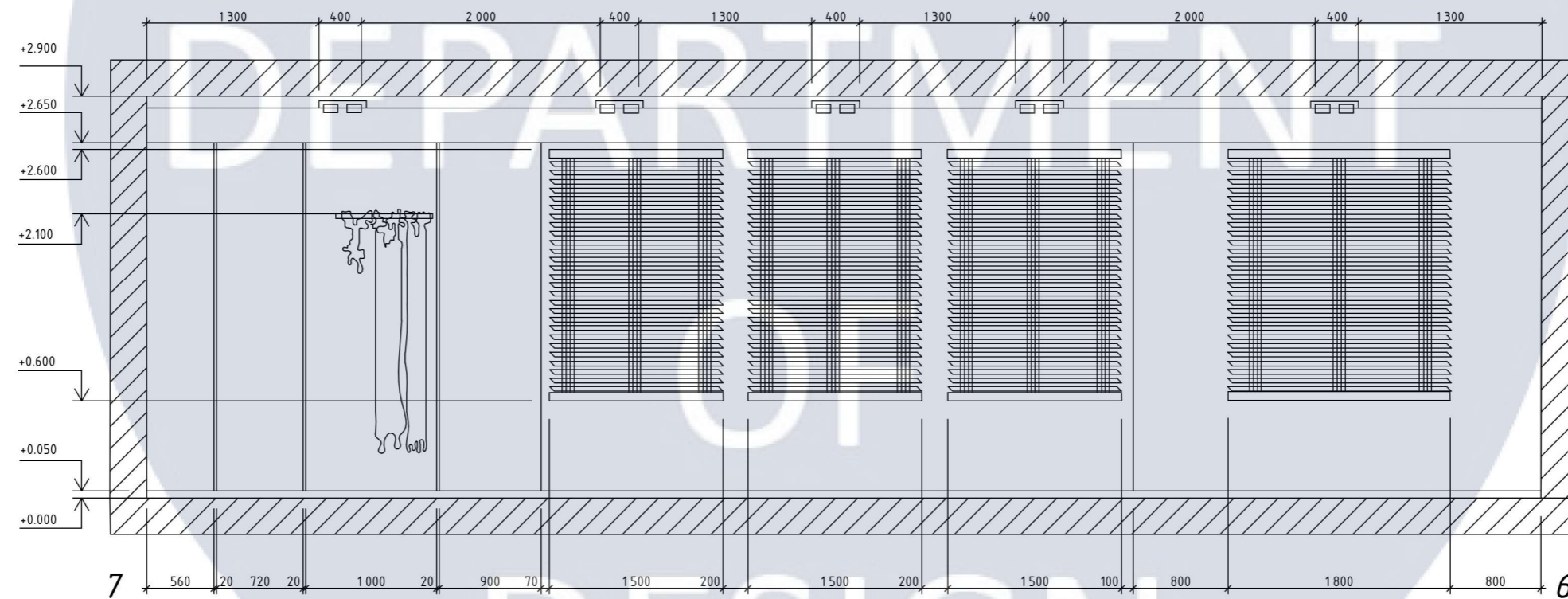

7

6

				<i>КНУБА 022 Дизайн 2024 ДН-20-1</i>		
				<i>Дизайн та обладнання простору центру підготовки сучасних козаків-характерників</i>		
<i>Зм.</i>	<i>Кол. уч.</i>	<i>Підпис</i>	<i>Дата</i>			
<i>Розробив</i>	<i>Бутенко К. В.</i>			<i>Інтер'єр простору</i>		
<i>Перевірів</i>	<i>Прокопов О. В.</i>			<i>Стадія</i>	<i>Аркуш</i>	<i>Аркушів</i>
				<i>ДП</i>	<i>15</i>	<i>33</i>
				<i>Розгортки</i>	<i>М 1:50</i>	<i>Архітектурний факультет</i>

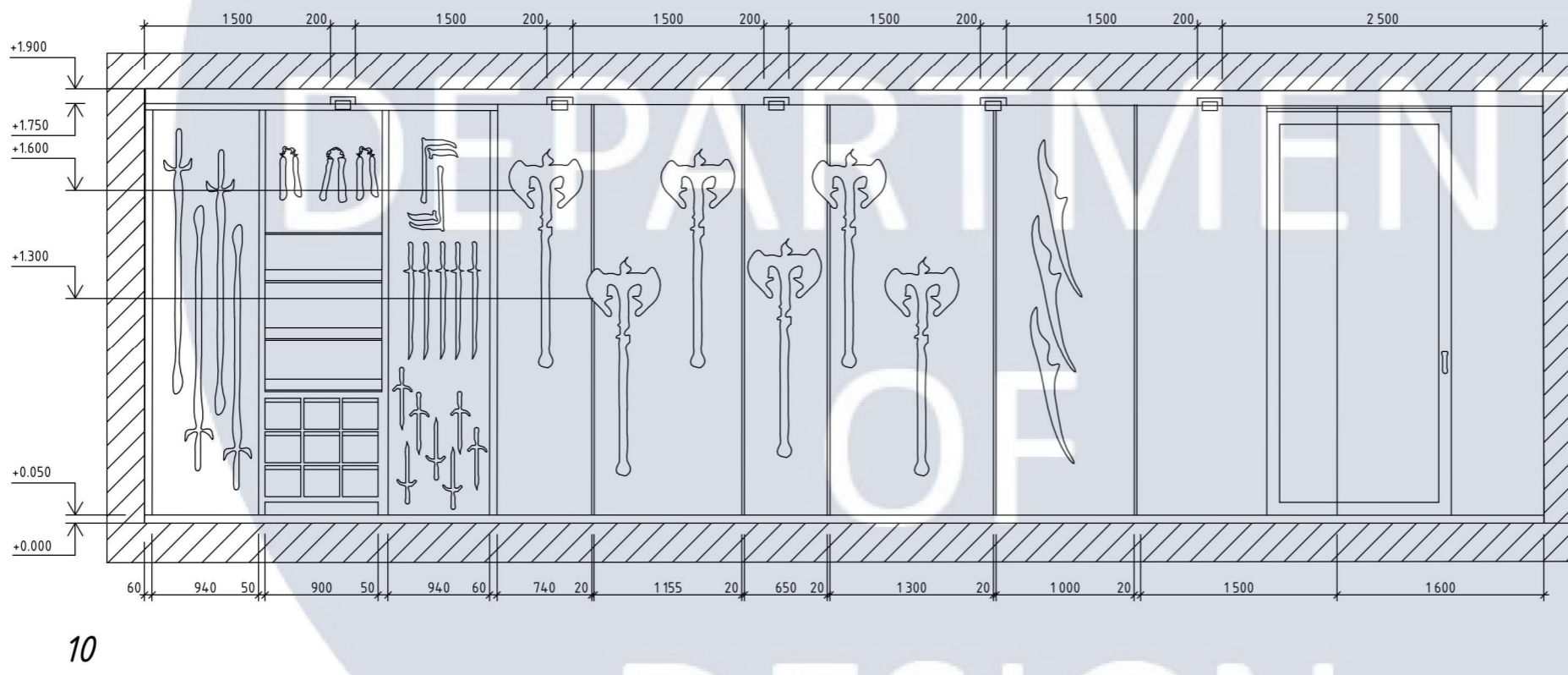
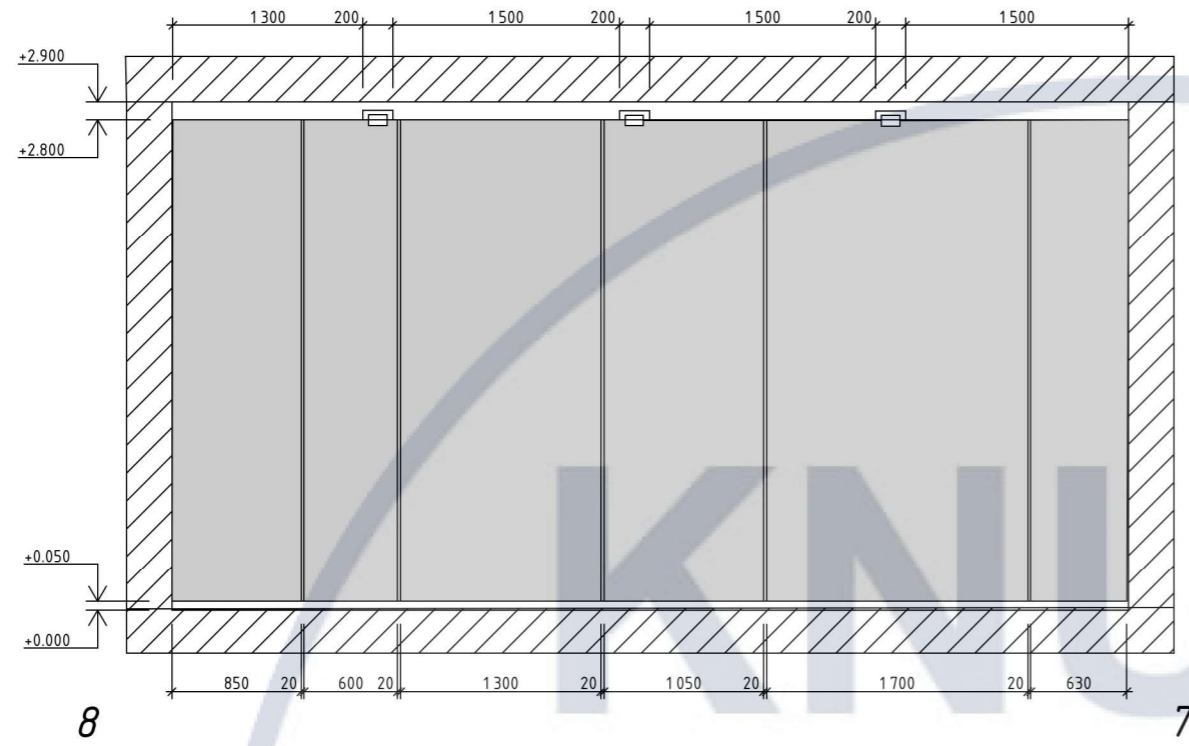

				КНУБА 022 Дизайн 2024 ДН-20-1			
				Дизайн та обладнання простору центру підготовки сучасних козаків-характерників			
Зм.	Кол. уч.	Підпис	Дата	Інтер'єр простору	Стадія	Аркуш	Аркушів
Розробив	Бутенко К. В.				ДП	16	33
Перевірів	Прокопов О. В.			Розгортки	М 1:50		Архітектурний факультет

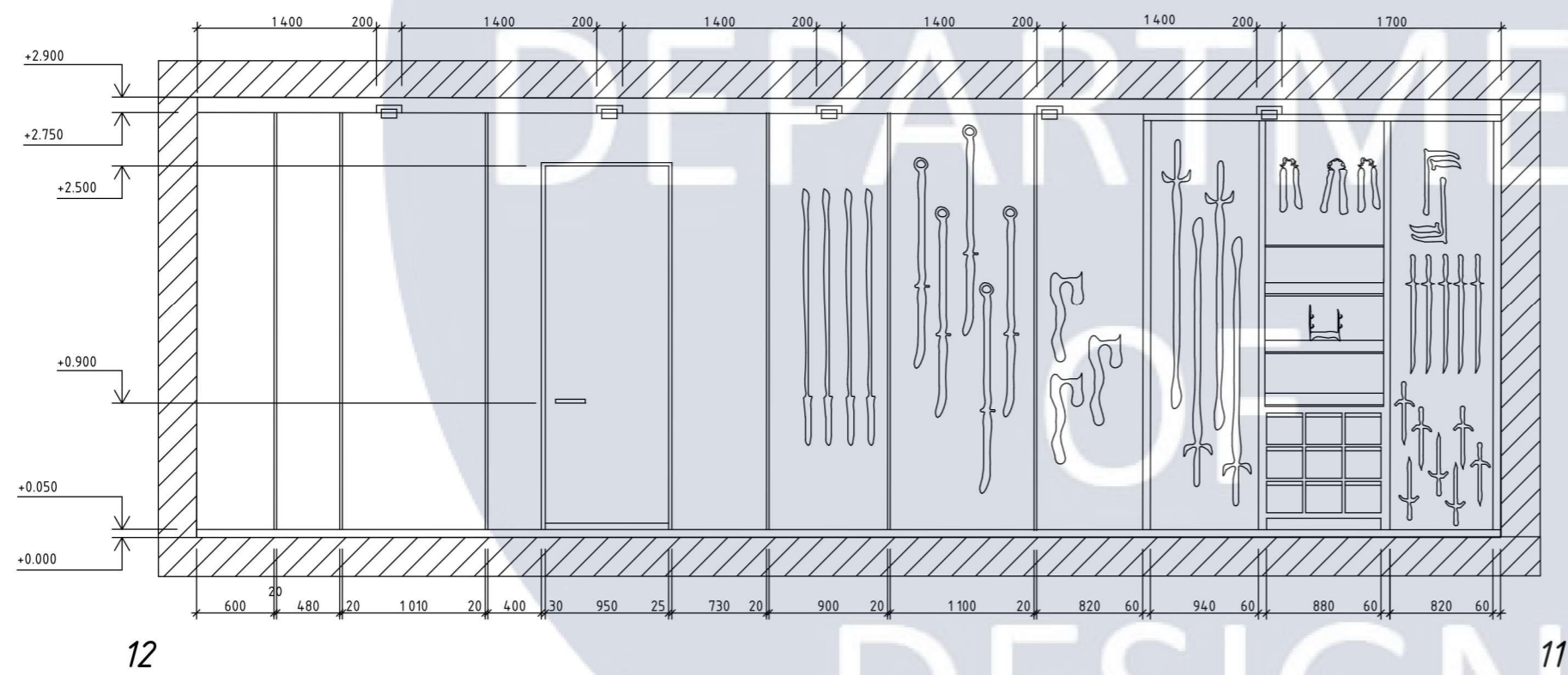
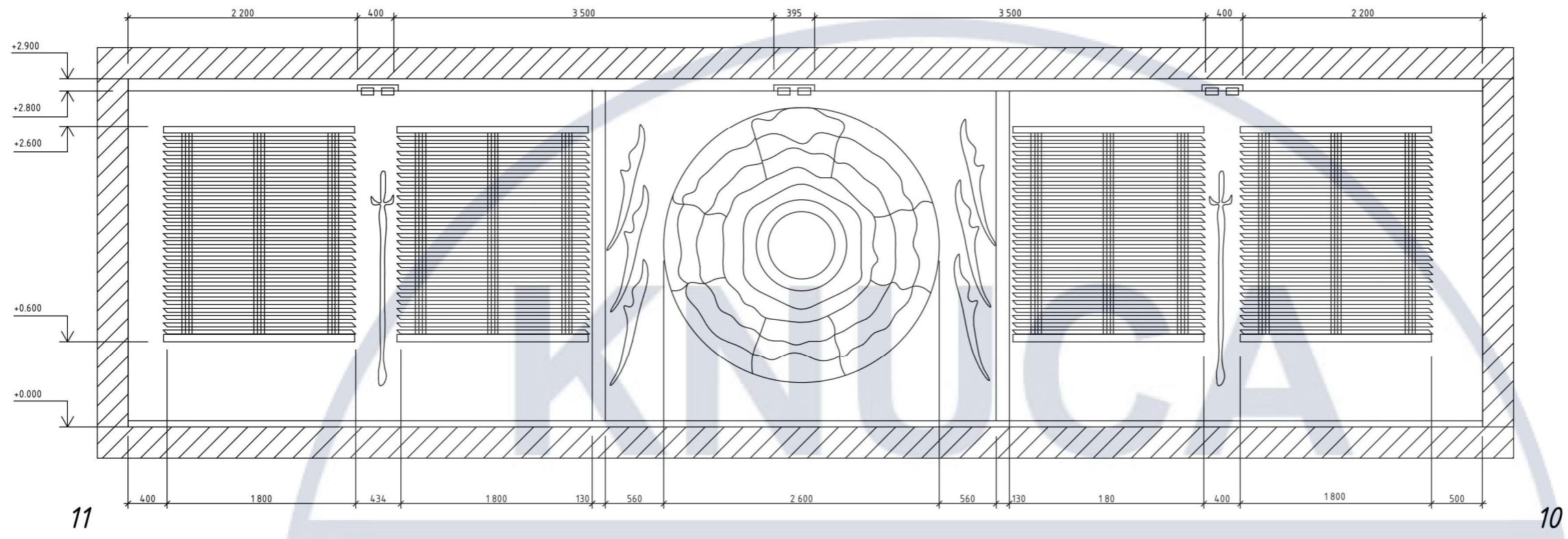

				КНУБА 022 Дизайн 2024 ДН-20-1			
				Дизайн та обладнання простору центру підготовки сучасних козаків-характерників			
Зм.	Кол. уч.	Підпис	Дата	Інтер'єр простору	Стадія	Аркуш	Аркушів
Розробив	Бутенко К. В.				ДП	17	33
Перевірів	Прокопов О. В.						
				Розгортки	М 1:50		Архітектурний факультет







KNUCA

INTERIORS

OF

DESIGN









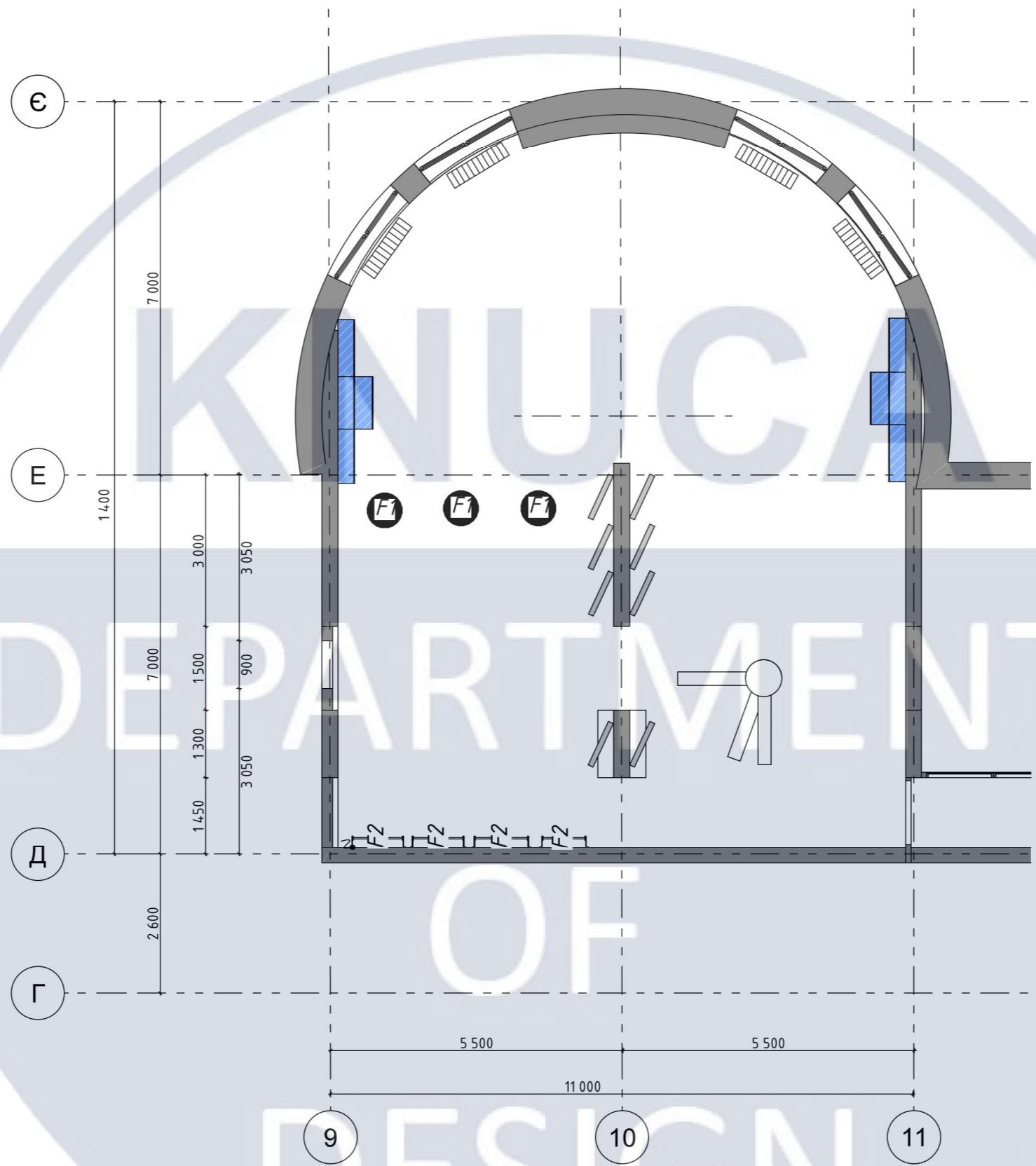

				КНУБА 022 Дизайн 2024 ДН-20-1			
				Дизайн та обладнання простору центру підготовки сучасних козаків-характерників			
Зм.	Кол. уч.	Підпис	Дата	Інтер'єр простору	Стадія	Аркуш	Аркушів
Розробив	Бутенко К. В.				ДП	26	33
Перевірів	Прокопов О. В.			План з розташуванням стелажу М 1:100	Архітектурний факультет		

Вид прямо

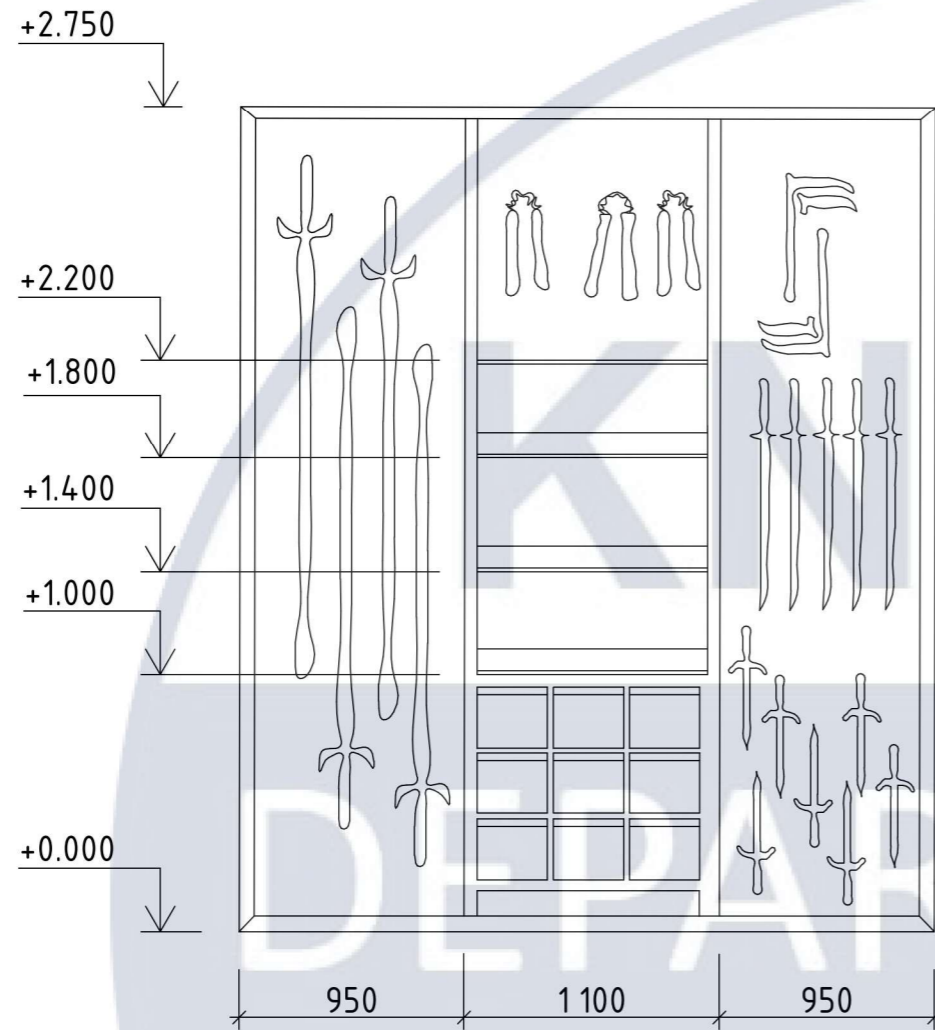

Вид збоку

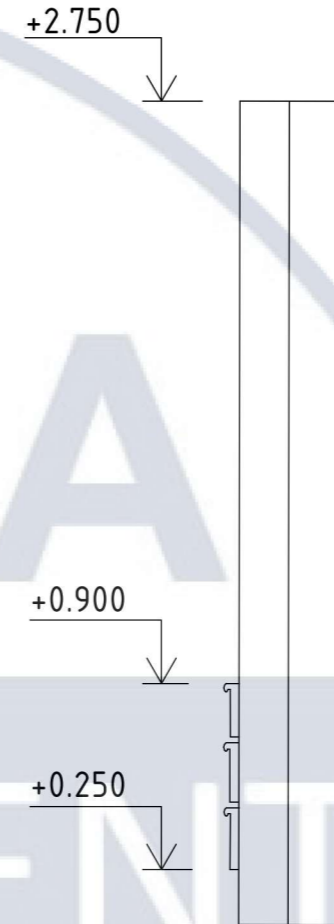

Вид зверху

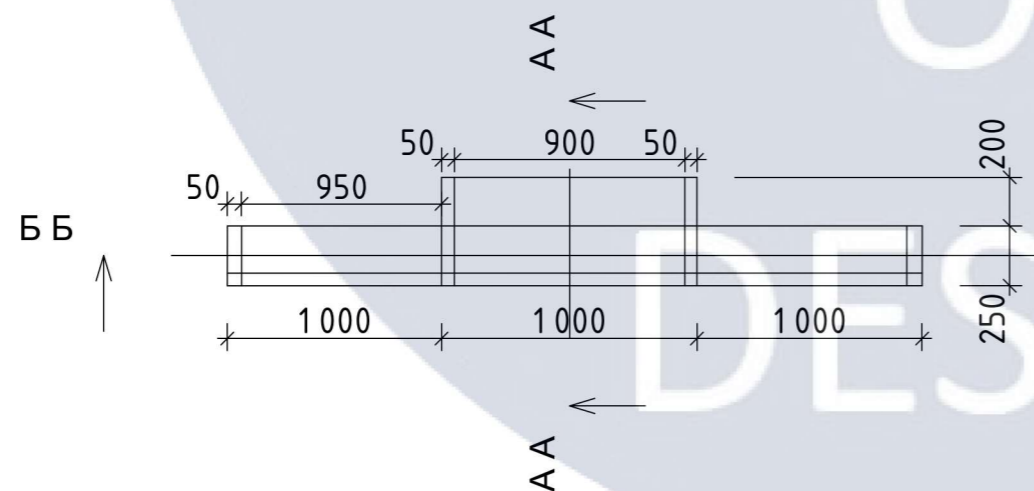

				КНУБА 022 Дизайн 2024 ДН-20-1			
				Дизайн та обладнання простору центру підготовки сучасних козаків-характерників			
Зм.	Кол. уч.	Підпис	Дата	Інтер'єр простору	Стадія	Аркуш	Аркушів
Розробив	Бутенко К. В.				ДП	27	33
Перевірив	Прокопов О. В.			Аксонетрична проекція		Архітектурний факультет	
				М 1:50			

Розрізи

Розріз А - А

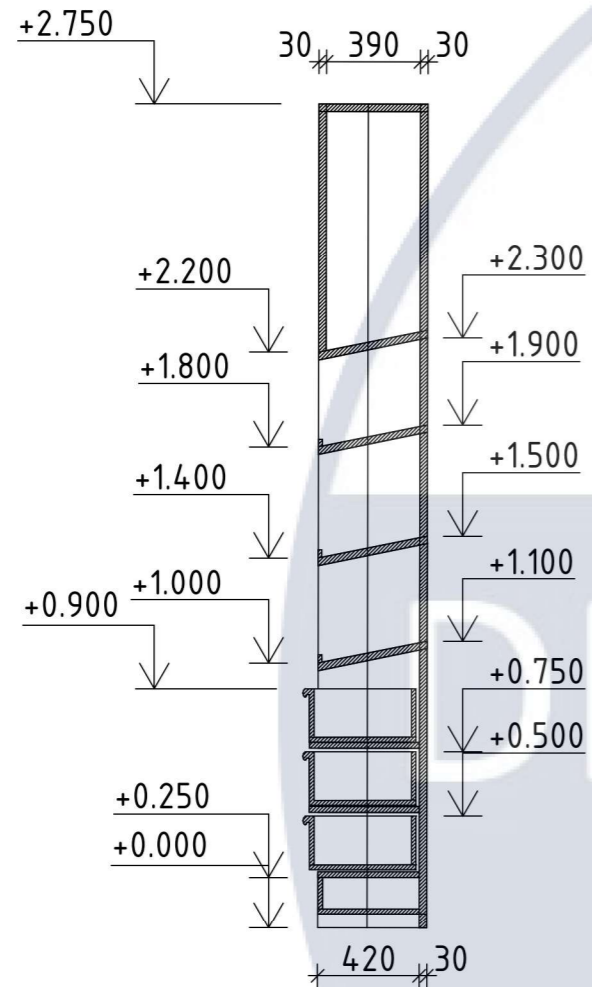

Розріз Б - Б

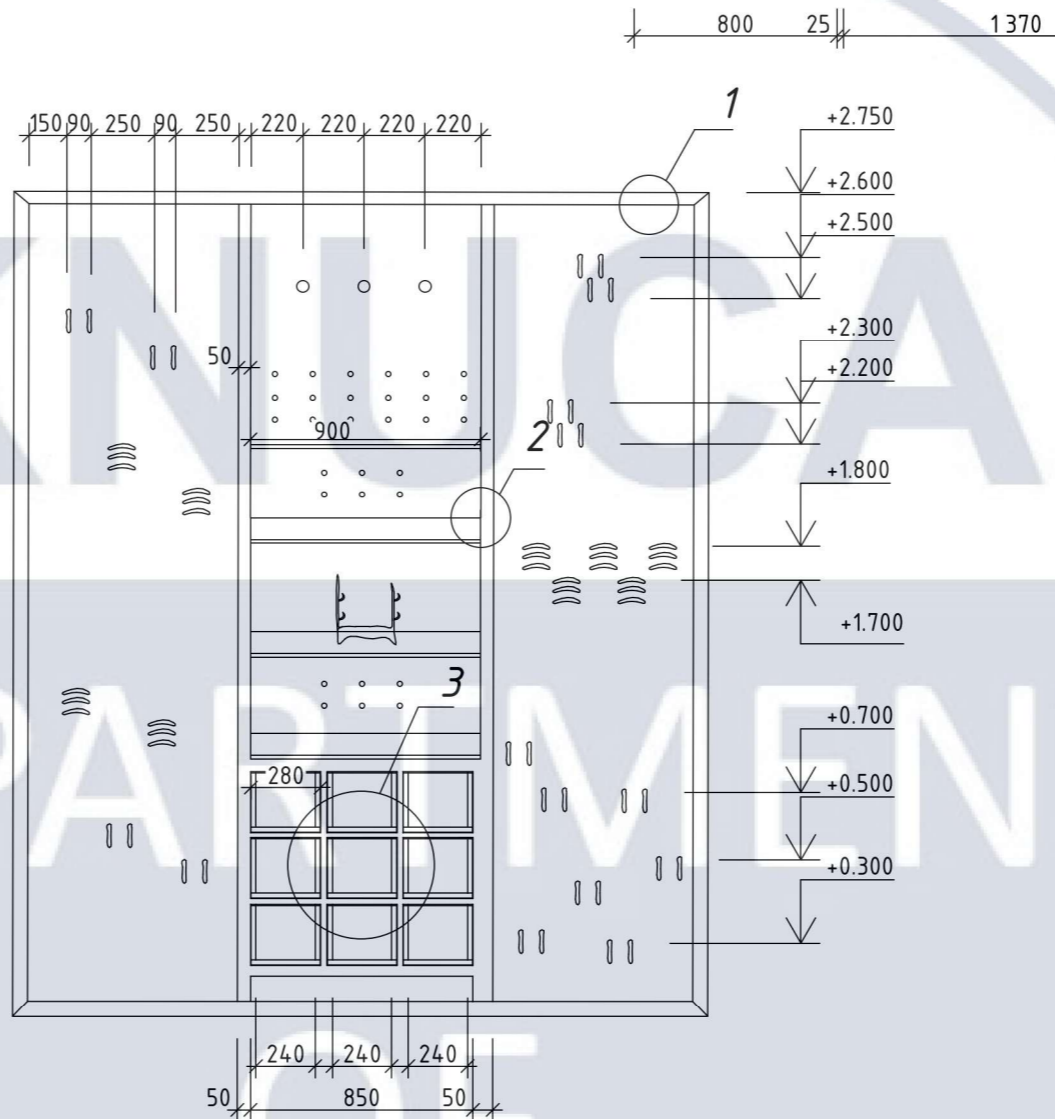

Декоративна панель

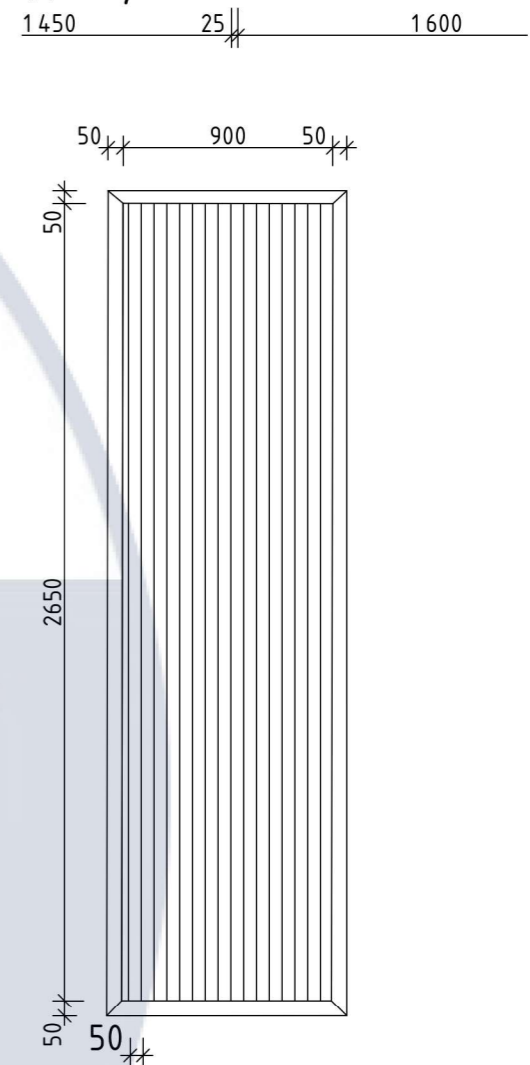

				КНУБА 022 Дизайн 2024 ДН-20-1			
				Дизайн та обладнання простору центру підготовки сучасних козаків-характерників			
Зм.	Кол. уч.	Підпис	Дата	Інтер'єр простору	Стадія	Аркуш	Аркушів
Розробив	Бутенко К. В.				ДП	28	33
Перевірів	Прокопов О. В.						
				Розрізи	М 1:50		Архітектурний факультет

Конструктивні вузли

Вузол 1

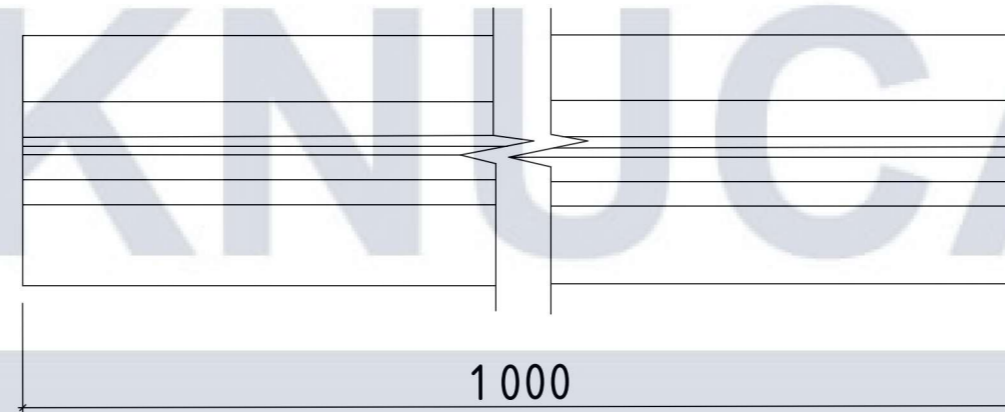
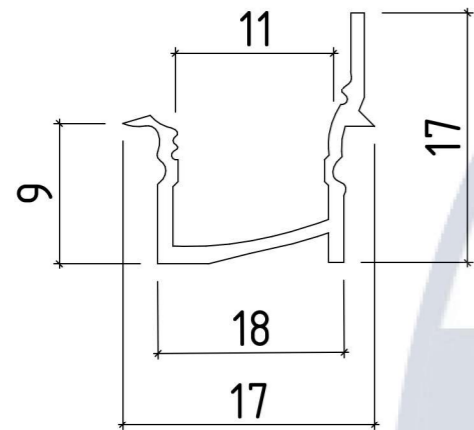

Вузол 2

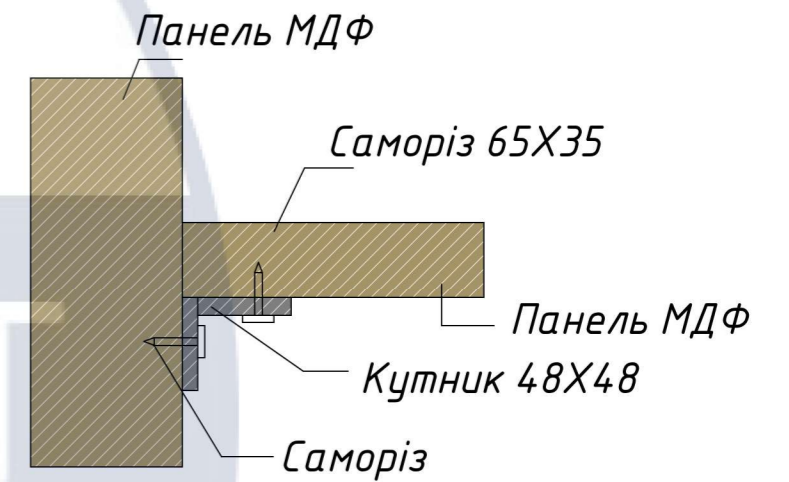

Вузол 3

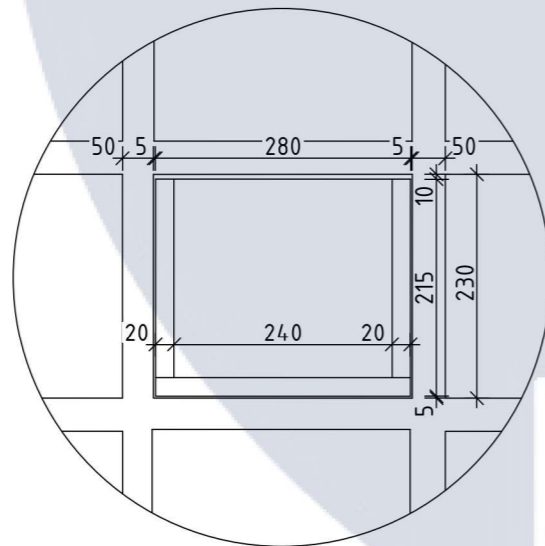

				КНУБА 022 Дизайн 2024 ДН-20-1			
				Дизайн та обладнання простору центру підготовки сучасних козаків-характерників			
Зм.	Кол. уч.	Підпис	Дата	Інтер'єр простору	Стадія	Аркуш	Аркушів
Розробив	Бутенко К. В.				ДП	29	33
Перевірив	Прокопов О. В.			Конструктивні вузли	Архітектурний факультет		

Ергономічна схема

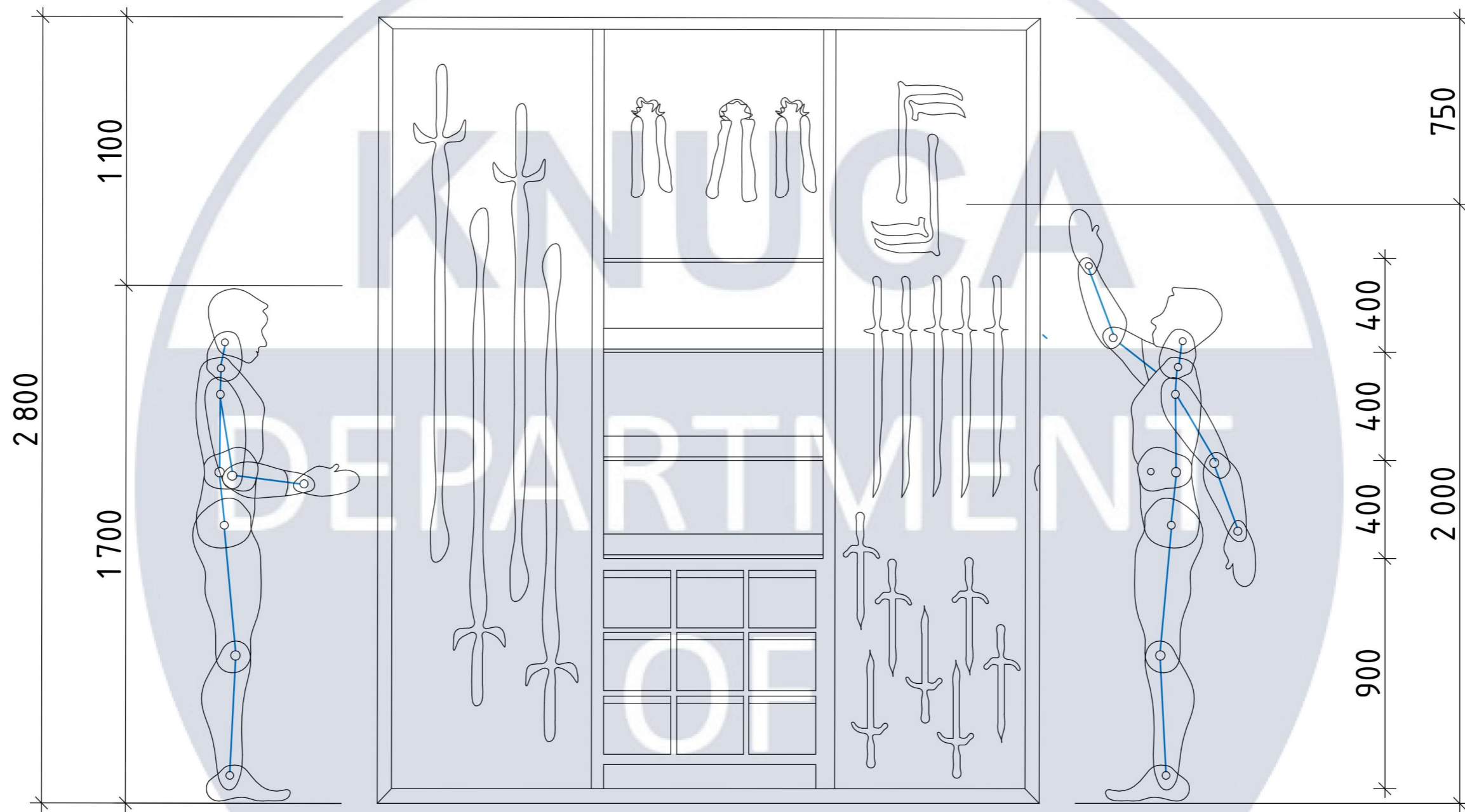

DESIGN

				КНУБА 022 Дизайн 2024 ДН-20-1			
				Дизайн та обладнання простору центру підготовки сучасних козаків-характерників			
Зм.	Кол. уч.	Підпис	Дата	Інтер'єр простору	Стадія	Аркуш	Аркушів
Розробив	Бутенко К. В.				ДП	30	33
Перевірів	Прокопов О. В.			Ергономічна схема	М 1:50	Архітектурний факультет	

DEPARTMENT



DESIGN





KNUIO
DEPARTMENT OF
DESIGN