

Міністерство освіти і науки України
Київський національний університет будівництва і архітектури
Кафедра дизайну

Атестаційна випускна робота на здобуття освітнього рівня
бакалавра дизайну
на тему:
Дизайн інтер'єру заміського будинку для багатодітної сім'ї

Виконала:
студентка групи ДН-41
Коваль Е. О.
Керівник:
ст. викладач Биков М. І.

Київ-2023

Зміст

Інтер'єр

1.	Схема генерального плану будівлі.....	3
2.	Перспективне зображення будівлі.....	4
3.	План обмірів.....	5
4.	План приміщення з розташуванням меблів та обладнання.....	6
5.	План монтажу та демонтажу.....	7
6.	План стелі з розміщенням світлових приладів.....	8
7.	План підлоги.....	9
8.	План підлоги.....	10
9.	Розгортки кухні/їдальні/вітальні.....	11
10.	Розгортки гостьової кімнати.....	12
11.	Розгортки спальні.....	13
12.	Розгортки спальні.....	14
13.	Розгортки спальні.....	15
14.	Паспорт меблів та обладнання вітальні.....	16
15.	Паспорт меблів та обладнання спальні.....	17
16.	Паспорт меблів та обладнання спальні.....	18
17.	Візуалізації.....	19-24

Елемент меблів

1.	Ортогональні проекції обладнання.....	26
2.	Переріз; Конструктивні вузли.....	27
3.	Ергономічна схема.....	28
4.	Перспективні зображення.....	29

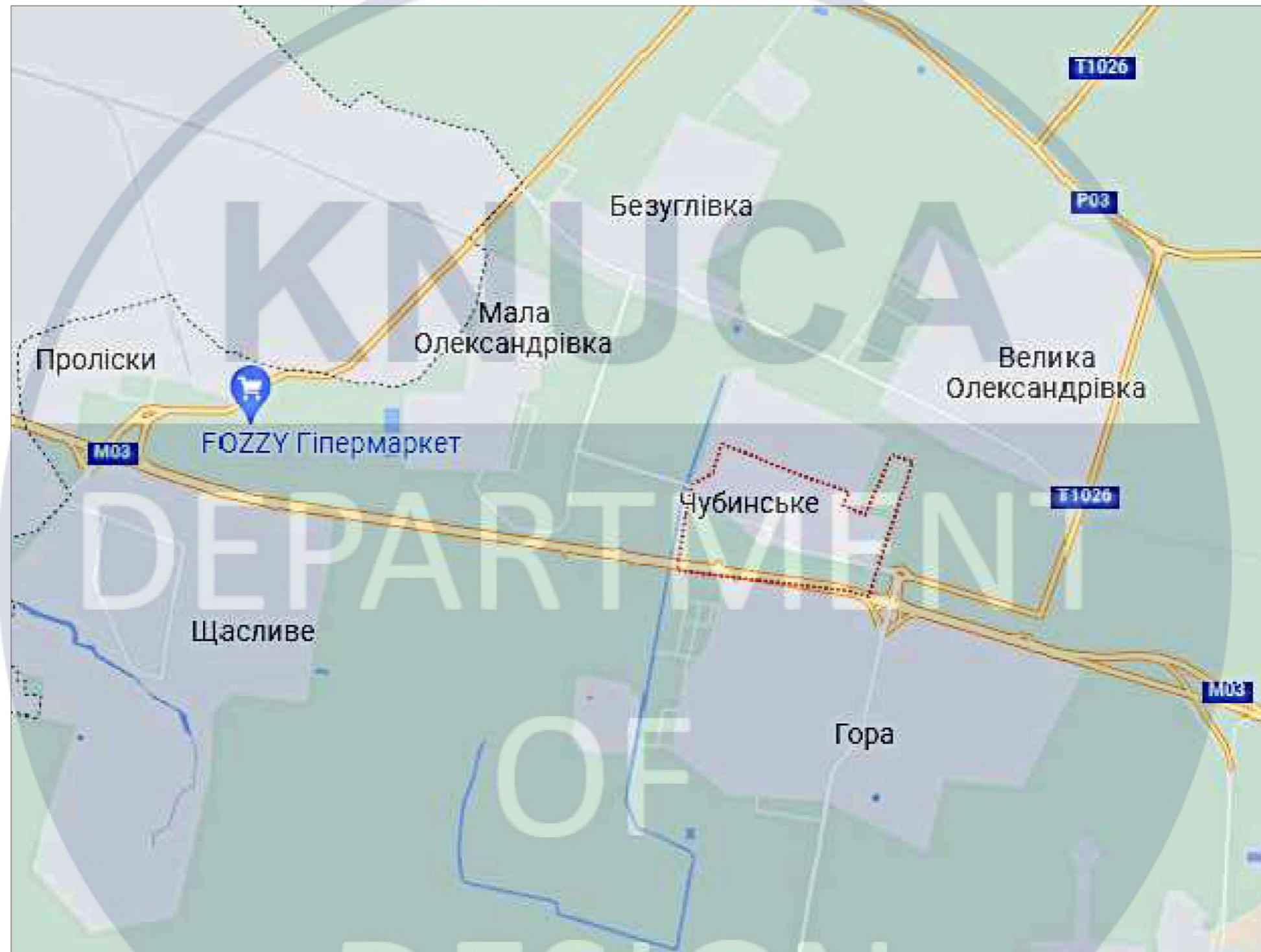

KNUCA
DEPARTMENT
OF
DESIGN

КНУБА 022 Дизайн 2023 ДН-41

Зм	Аркуш	№ докум.	Підп.	Дата
Розроб.		Коваль Е. О.		
Пров.		Биков М. І.		
Т.контр.				
Н.контр.				
Утв.				

Проект дизайну інтер'єра
заміського будинку для
багатодітної сім'ї

Лит.	Маса	Масштаб
Аркуш: 3		Аркушів

Генеральний план

Архітектурний
факультет



DESIGN

Зм	Аркуш	№ док-м.	Піпн.	Дата
Розроб.		Коваль Е. О.		
Пров.		Биков М. І.		
Т.контр.				
Н.контр.				
Утв.				

КНУБА 022 Дизайн 2023 ДН-41

Проект дизайну інтер'єра
заміського будинку для
багатодітної сім'ї

Перспективне зображення будівлі

Лит.	Маса	Масштаб
Аркуш: 4		Аркушів

Архітектурний
факультет

1-ий поверх, М1:50

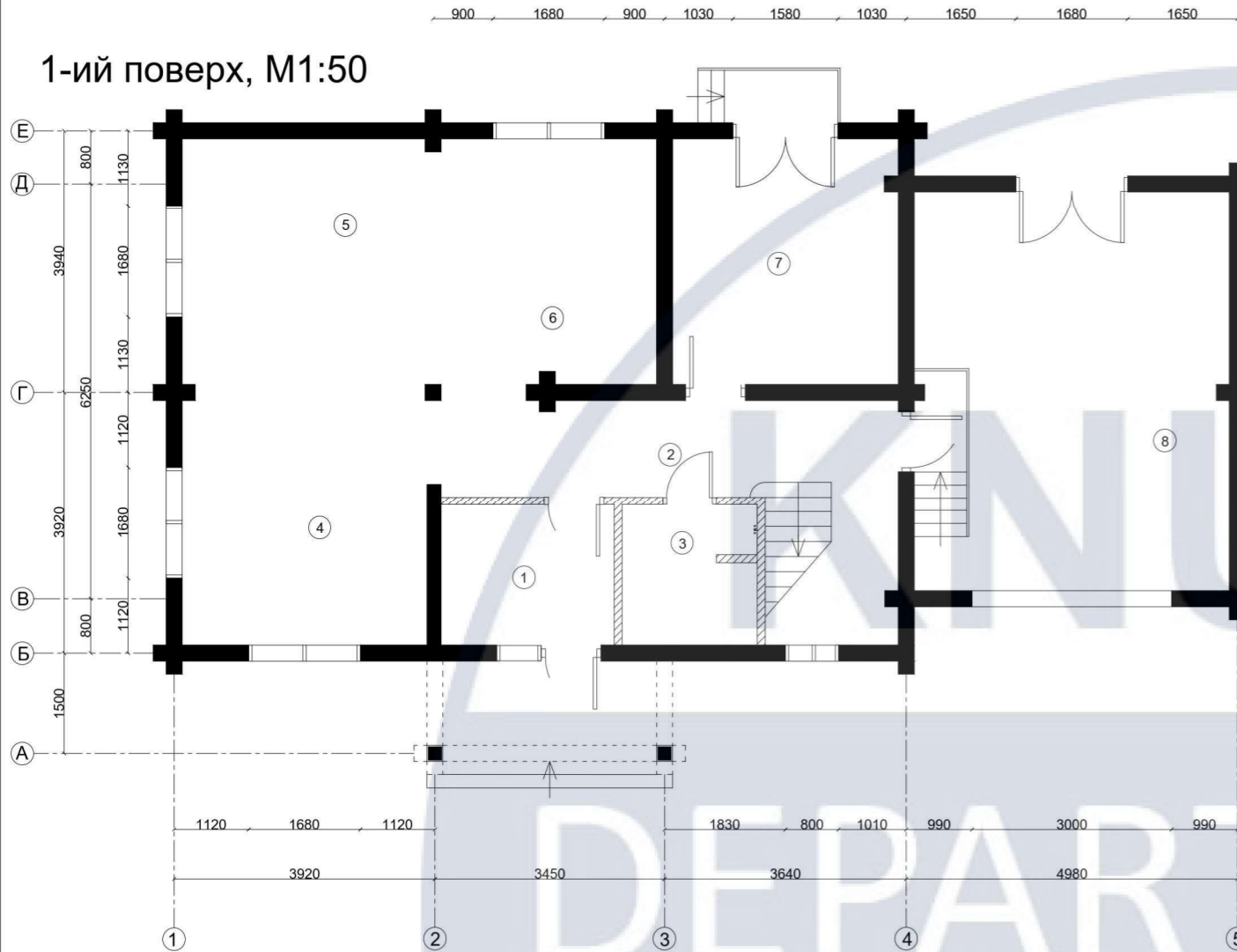

Мансардний поверх, М1:50

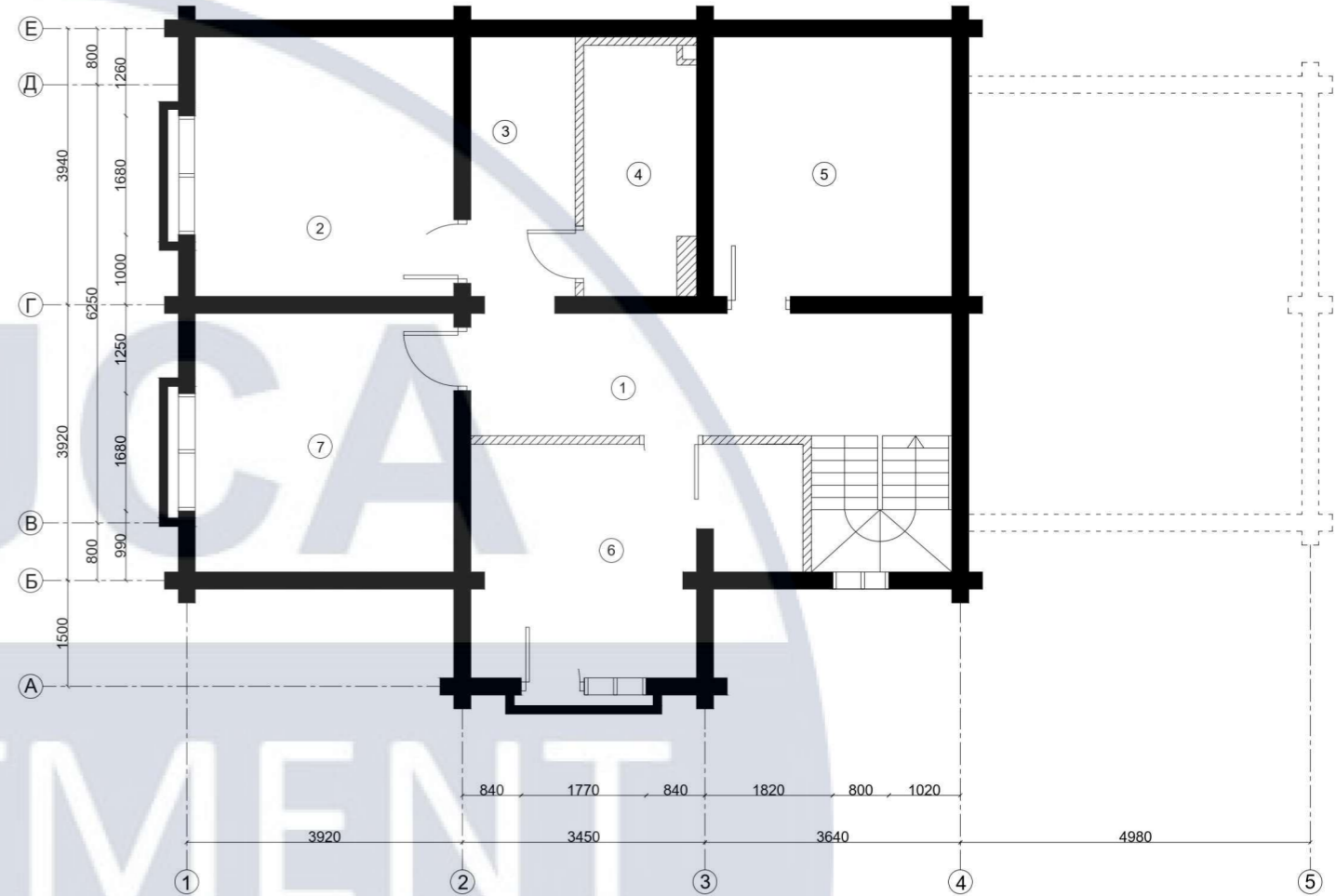

Експлікація приміщень

1-ий поверх

1	Тамбур	5.64 м ²
2	Коридор	15.04 м ²
3	Санвузол	4.07 м ²
4	Їдальня	13.6 м ²
5	Кухня	14.05 м ²
6	Вітальня	14.06 м ²
7	Кімната для гостей	12.75 м ²
8	Гараж	29.28 м ²

Мансардний поверх

1	Коридор	12.48 м ²
2	Спальня	14.00 м ²
3	Гардероб	3.23 м ²
4	Санвузол	5.93 м ²
5	Спальня	12.75 м ²
6	Спальня	14.44 м ²
7	Спальня	14.00 м ²

Примітка:

- Всі розміри вказані мм, з урахуванням чистової обробки, за відмітку 0.000 принята відмітка чистової підлоги.
- Всі висоти вказані від рівня чистової підлоги, якщо не вказано інше.
- Виміри взяті без умови врахування вирівнювання стін, стелі та підлоги.

КНУБА 022 Дизайн 2023 ДН-41

Зм	Аркуш	№ докум.	Пігн.	Дата	Проект дизайну інтер'єра заміського будинку для багатодітної сім'ї	Лит.	Маса	Масштаб
Розроб.	Коваль Е. О.							
Пров.	Биков М. І.							
Т.контр.						Аркуш: 5	Аркушів	
Н.контр.					Обмірний план поверху будівлі М 1:50 Експлікація приміщень	Архітектурний факультет		
Утв.								

Мансардний поверх, М1:50

Мансардний поверх, М1:50

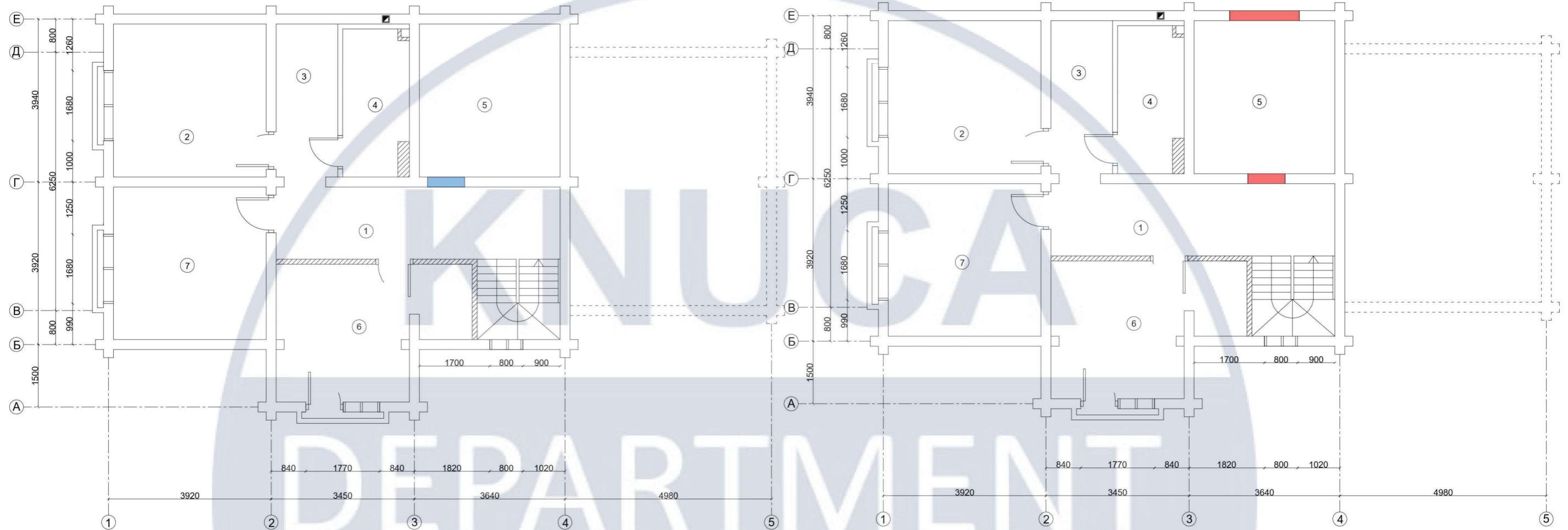

Експлікація приміщень

1-ий поверх

1	Тамбур	5.64 м ²
2	Коридор	15.04 м ²
3	Санвузол	4.07 м ²
4	Їдальня	13.6 м ²
5	Кухня	14.05 м ²
6	Вітальня	14.06 м ²
7	Кімната для гостей	12.75 м ²
8	Гараж	29.28 м ²

Мансардний поверх

1	Коридор	12.48 м ²
2	Спальня	14.00 м ²
3	Гардероб	3.23 м ²
4	Санвузол	5.93 м ²
5	Спальня	12.75 м ²
6	Спальня	14.44 м ²
7	Спальня	14.00 м ²

монтаж
 демонтаж

Примітка:

- Всі розміри вказані мм, з урахуванням чистової обробки, за відмітку 0.000 принята відмітка чистової підлоги.
- Всі висоти вказані від рівня чистової підлоги, якщо не вказано інше.
- Виміри взяті без умови врахування вирівнювання стін, стелі та підлоги.

КНУБА 022 Дизайн 2023 ДН-41

				КНУБА 022 Дизайн 2023 ДН-41			
				Проект дизайну інтер'єра заміського будинку для багатодітної сім'ї			
Зм	Аркуш	№ докум.	Пізн.	Дата	Лит.	Маса	Масштаб
Розроб.		Коваль Е. О.					
Пров.		Биков М. І.					
Т.контр.					Аркуш: 7	Аркушів	
Н.контр.					План монтажу та демонтажу М 1:50		Архітектурний факультет
Утв.							

1-ий поверх, М1:50

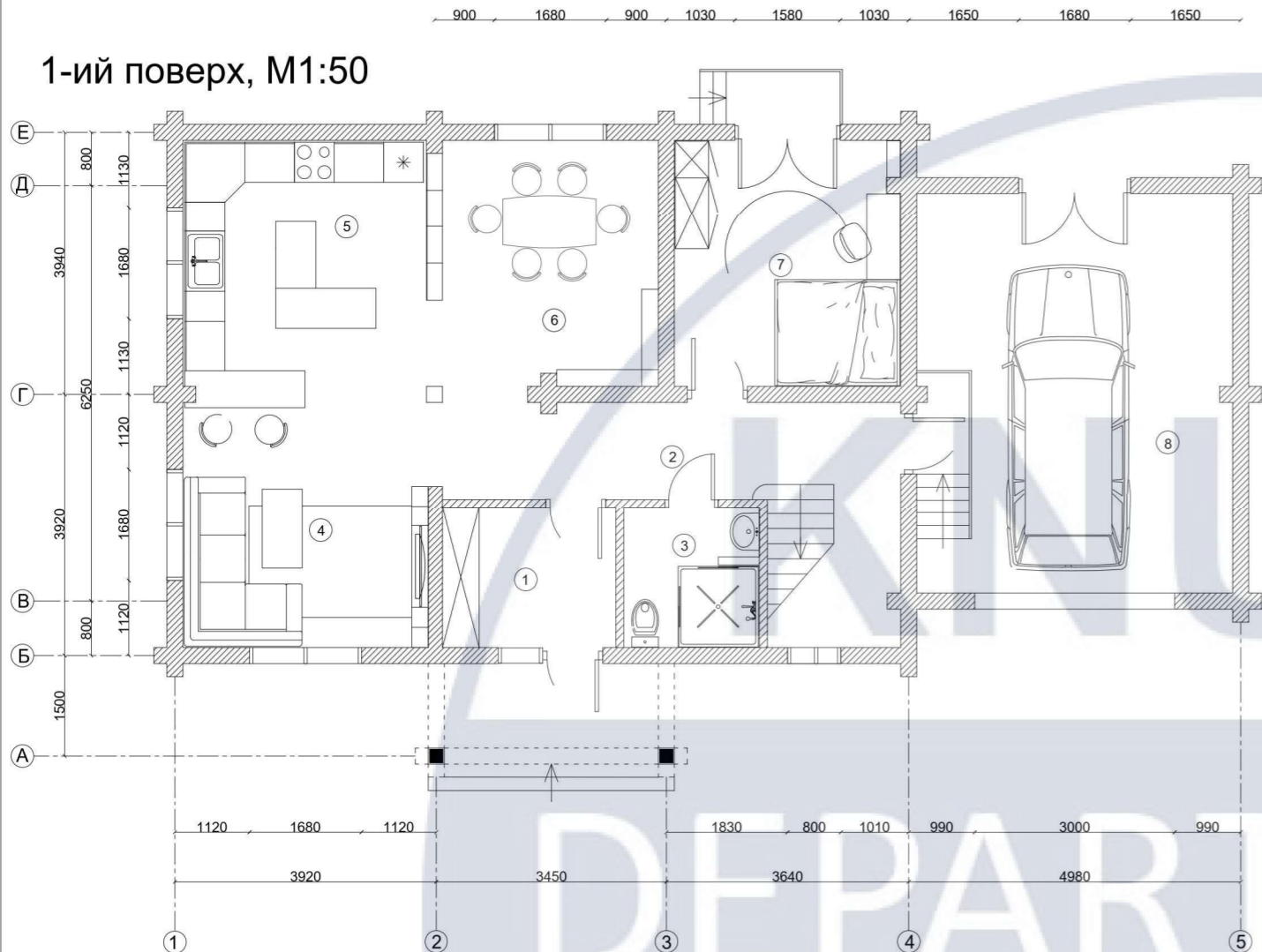

Мансардний поверх, М1:50

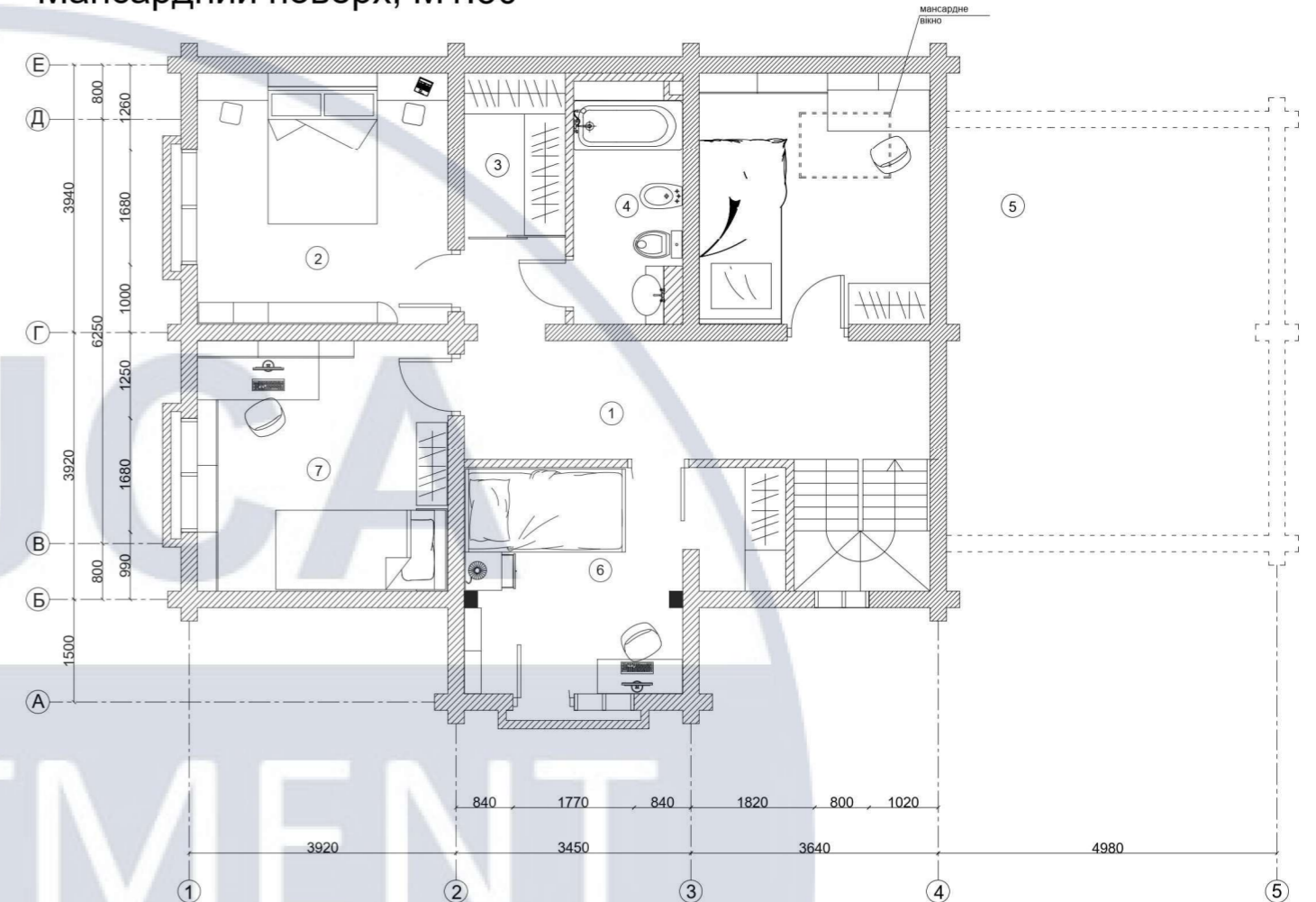

Експлікація приміщень

1-ий поверх

1	Тамбур	5.64 м ²
2	Коридор	15.04 м ²
3	Санвузол	4.07 м ²
4	Їдальня	13.6 м ²
5	Кухня	14.05 м ²
6	Вітальня	14.06 м ²
7	Кімната для гостей	12.75 м ²
8	Гараж	29.28 м ²

Мансардний поверх

1	Коридор	12.48 м ²
2	Спальня	14.00 м ²
3	Гардероб	3.23 м ²
4	Санвузол	5.93 м ²
5	Спальня	12.75 м ²
6	Спальня	14.44 м ²
7	Спальня	14.00 м ²

Примітка:

- Всі розміри вказані мм, з урахуванням чистової обробки, за відмітку 0.000 принята відмітка чистової підлоги.
- Всі висоти вказані від рівня чистової підлоги, якщо не вказано інше.
- Виміри взяті без умови врахування вирівнювання стін, стелі та підлоги.

КНУБА 022 Дизайн 2023 ДН-41

Проект дизайну інтер'єра
заміського будинку для
багатодітної сім'ї

Лит. Масса Масштаб

Аркуш: 6 Аркушів

План приміщення з розташуванням
меблів та обладнання М 1:50

Архітектурний
факультет

Зм	Аркуш	№ докум.	Підп.	Дата
Розроб.		Коваль Е. О.		
Пров.		Биков М. І.		
Т.контр.				
Н.контр.				
Утв.				

1-ий поверх, М1:50

Мансардний поверх, М1:50

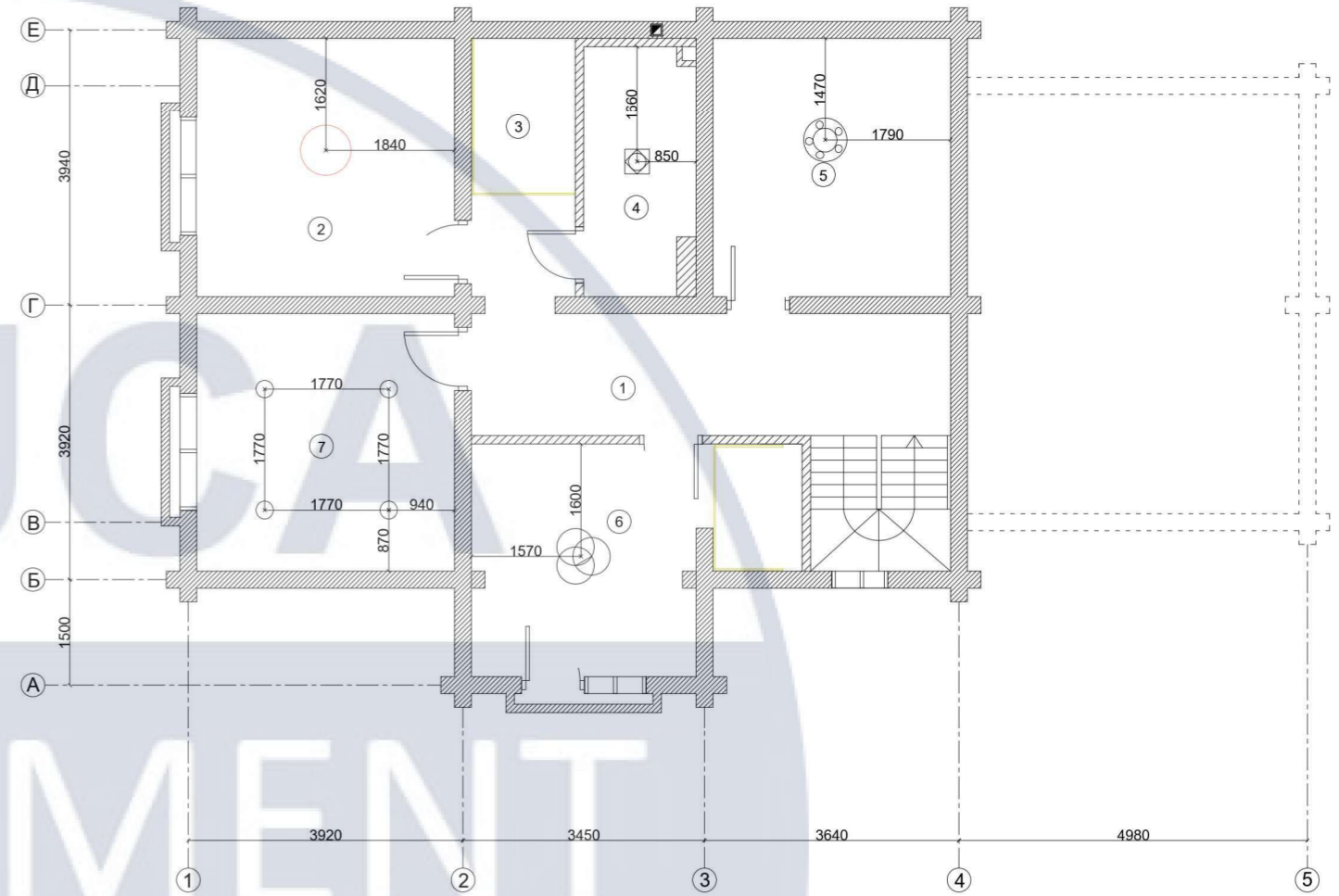
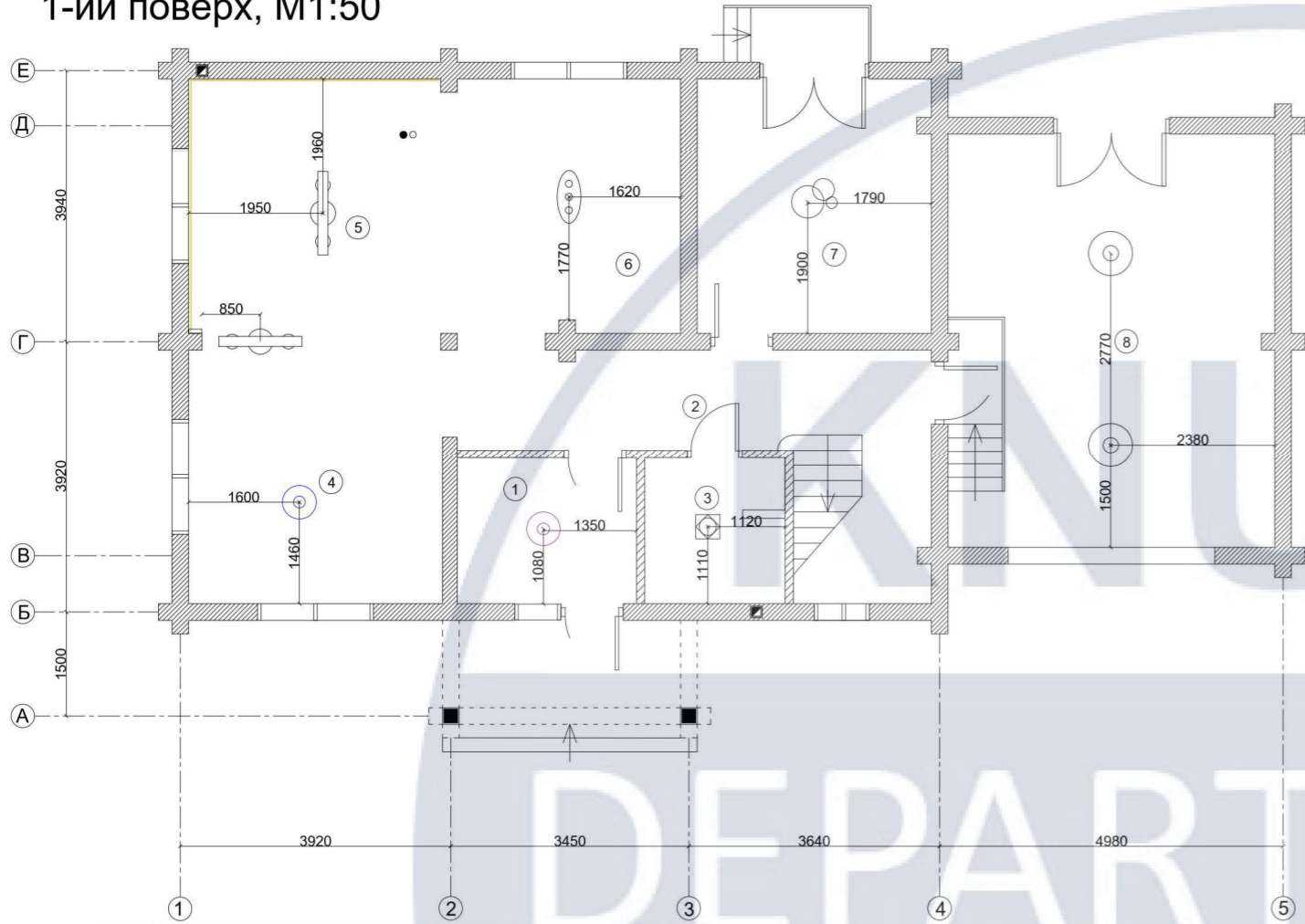

Умовні позначення	Найменування
1	світильник
2	світильник
3	світильник
4	світильник
5	світильник
6	світильник
7	світильник
8	світильник
9	світильник
10	світильник
11	світильник
12	світлодіодна стрічка

Умовні позначення	Найменування
1	система автоматичного пожежогасіння
2	датчик диму
3	блок живлення для світлодіодної стрічки

Експлікація приміщень

1-ий поверх

№	Назва приміщення	Площа, м²
1	Тамбур	5.64
2	Коридор	15.04
3	Санвузол	4.07
4	Їдальня	13.6
5	Кухня	14.05
6	Вітальня	14.06
7	Кімната для гостей	12.75
8	Гараж	29.28

Мансардний поверх

№	Назва приміщення	Площа, м²
1	Коридор	12.48
2	Спальня	14.00
3	Гардероб	3.23
4	Санвузол	5.93
5	Спальня	12.75
6	Спальня	14.44
7	Спальня	14.00

Примітки:

- Всі розміри вказані в мм, по осям і в чистому вигляді.
- Висоти вказані від чистої підлоги, якщо немає додаткових вказівок.
- Висота встановлення вимикачів 900мм від чистової підлоги, якщо не вказано інше.
- Відступ від дверних отворів, кута на 200 мм, або по центру простінки, якщо не вказано інше.
- Розміщення поряд розетки, вимикачі, РТП об'єднуються однією рамкою.
- Вказані на плані ел. виводи прибори освітлення. Силові ел. виводи на плані розміщення розеток.

КНУБА 022 Дизайн 2023 ДН-41

Зм	Аркуш	№ докум.	Пізн.	Дата
Розроб.		Коваль Е. О.		
Пров.		Биков М. І.		
Т.контр.				
Н.контр.				
Утв.				

Проект дизайну інтер'єра
заміського будинку для
багатодітної сім'ї

План стелі з розміщенням
світлових приладів М 1:50

Лит.	Маса	Масштаб
Аркуш: 8		Аркушів

Архітектурний факультет

1-ий поверх, М1:50

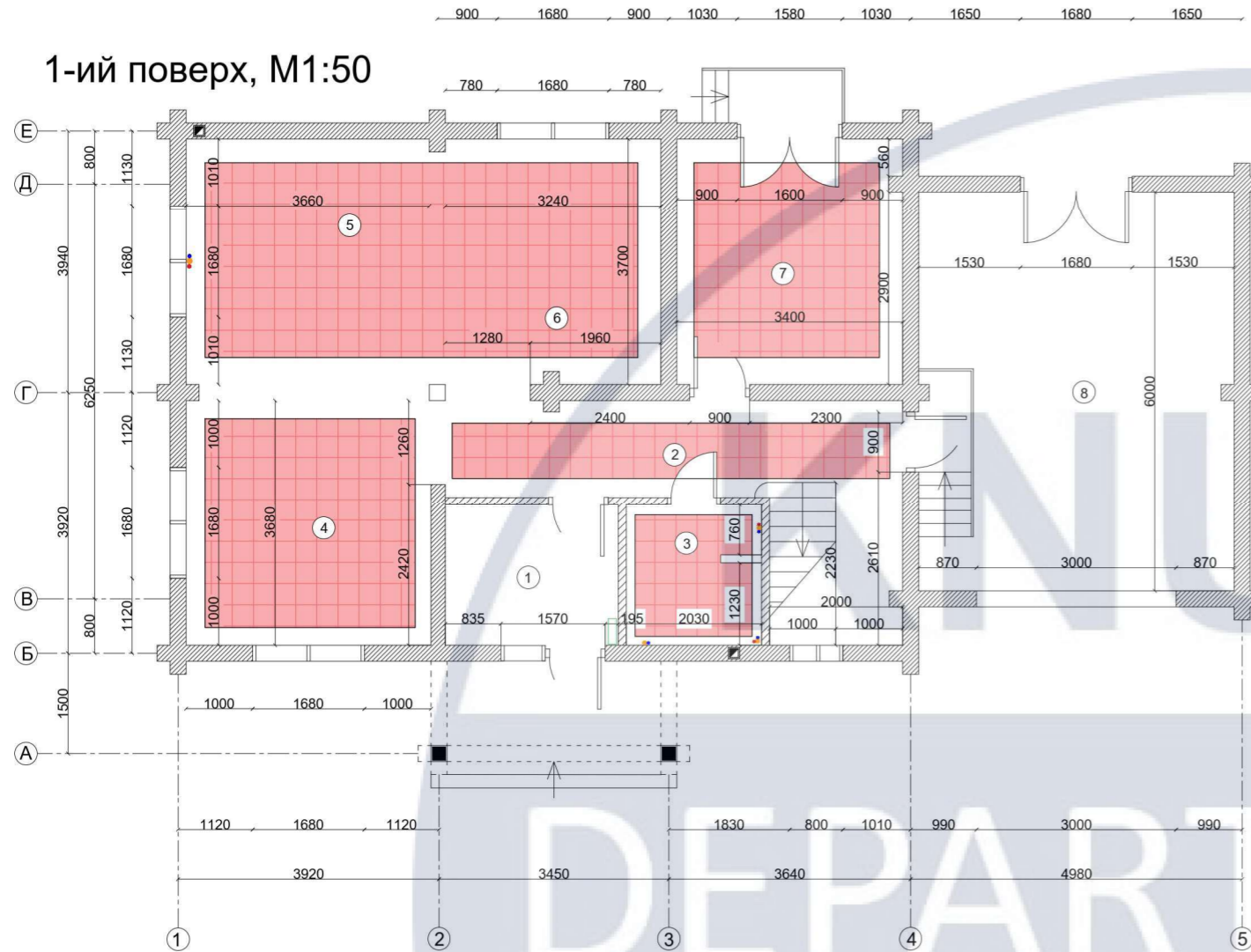

Мансардний поверх, М1:50

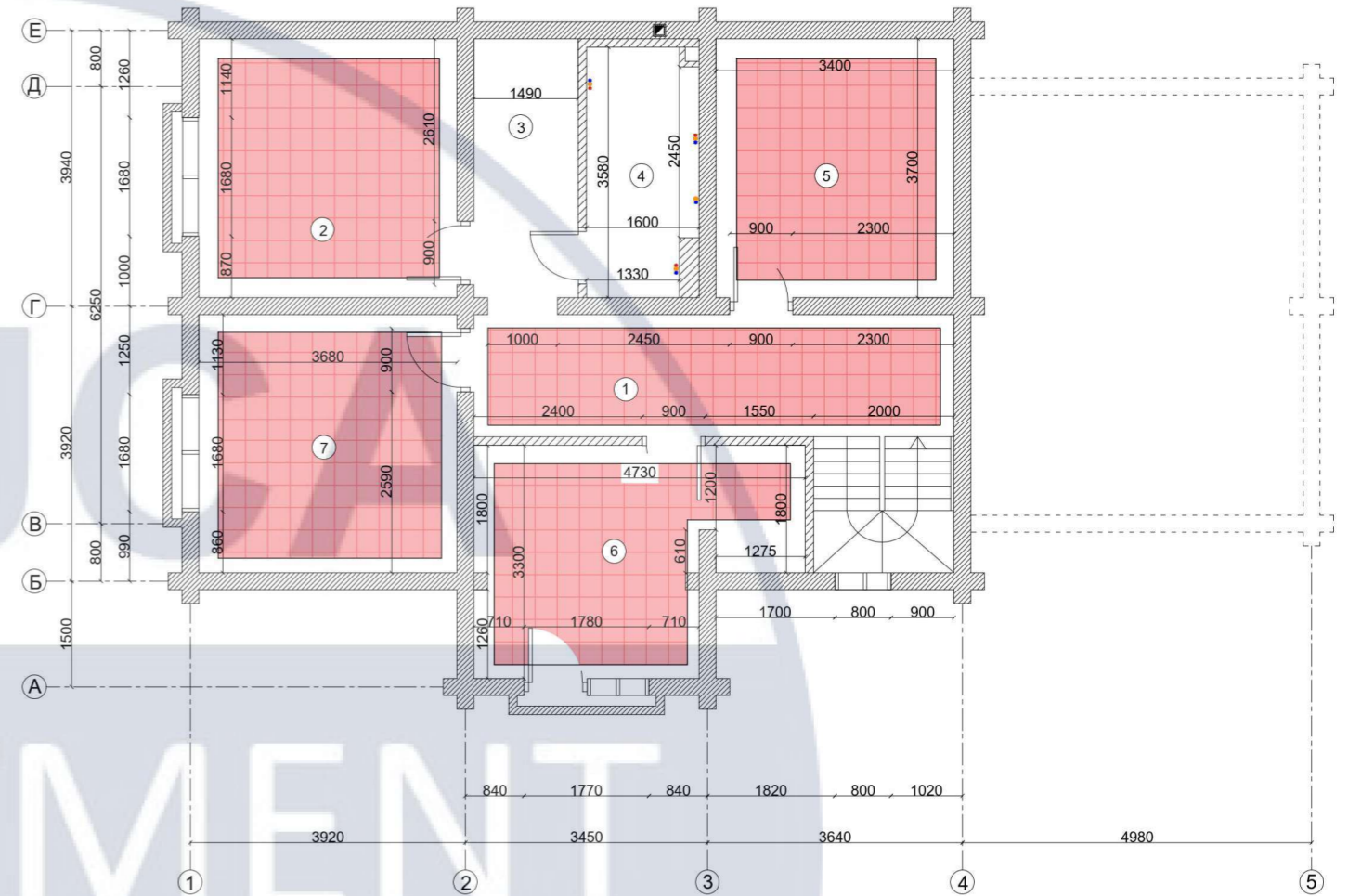

Експлікація приміщень

1-ий поверх

№	Назва приміщення	Площа, м ²
1	Тамбур	5.64 м ²
2	Коридор	15.04 м ²
3	Санвузол	4.07 м ²
4	Їдальня	13.6 м ²
5	Кухня	14.05 м ²
6	Вітальня	14.06 м ²
7	Кімната для гостей	12.75 м ²
8	Гараж	29.28 м ²

Мансардний поверх

№	Назва приміщення	Площа, м ²
1	Коридор	12.48 м ²
2	Спальня	14.00 м ²
3	Гардероб	3.23 м ²
4	Санвузол	5.93 м ²
5	Спальня	12.75 м ²
6	Спальня	14.44 м ²
7	Спальня	14.00 м ²

Умовні позначення	Найменування
1	Підлога з підігрівом
2	Виводи води
3	Вивід каналізації
4	Вентканал
5	Несучі стіни
6	Перегородка
7	Електричний щиток

Примітка:

- Всі розміри вказані мм, з урахуванням чистової обробки, за відмітку 0.000 принята відмітка чистової підлоги.
- Всі висоти вказані від рівня чистової підлоги, якщо не вказано інше.
- Виміри взяті без умови врахування вирівнювання стін, стелі та підлоги.

КНУБА 022 Дизайн 2023 ДН-41

Проект дизайну інтер'єра
заміського будинку для
багатодітної сім'ї

Лит. Масса Масштаб

Аркуш: 9 Аркушів

План підлоги М 1:50

Архітектурний
факультет

Зм	Аркуш	№ докум.	Пізн.	Дата
Розроб.		Коваль Е. О.		
Пров.		Биков М. І.		
Т.контр.				
Н.контр.				
Утв.				

1-ий поверх, М1:50

Мансардний поверх, М1:50

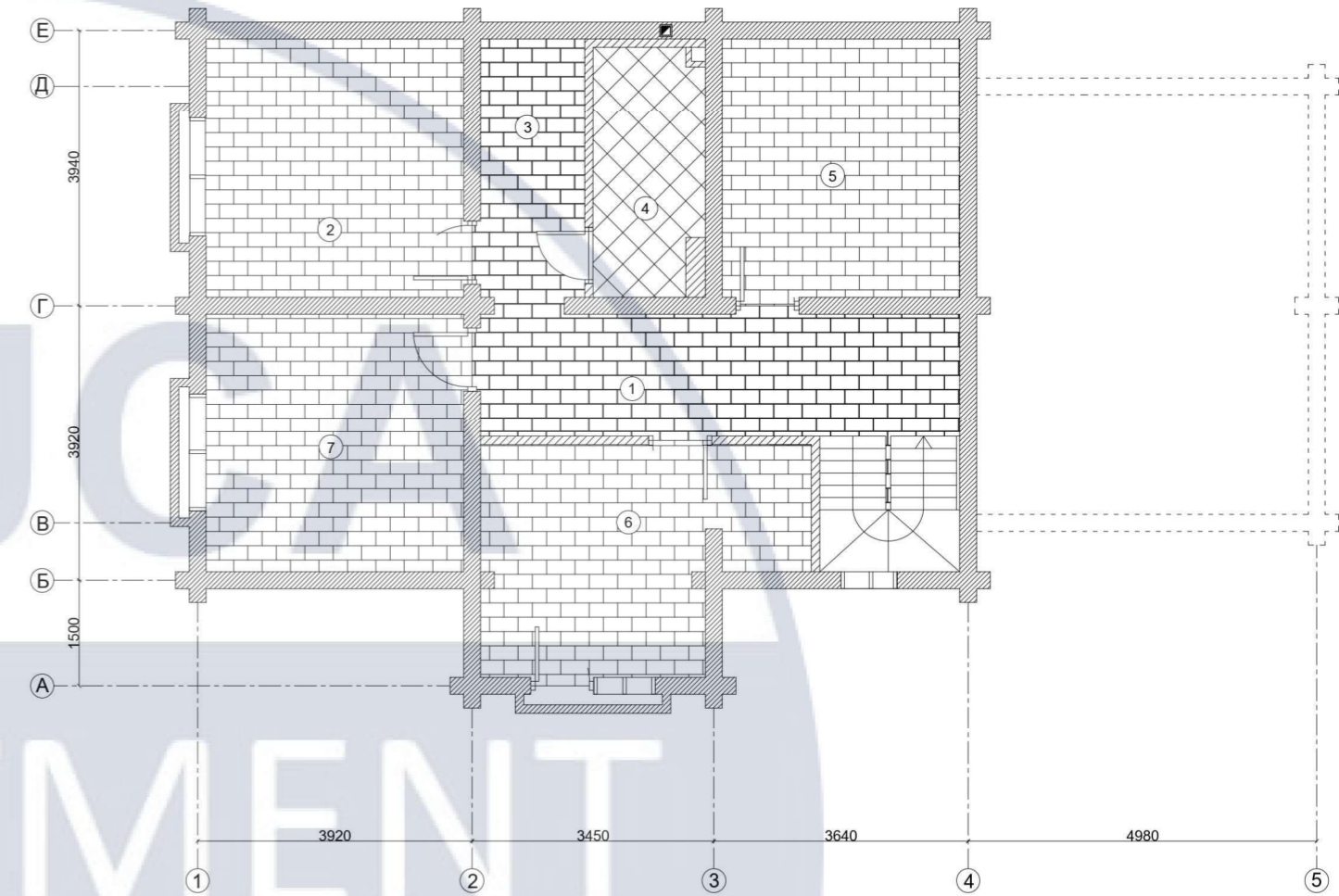
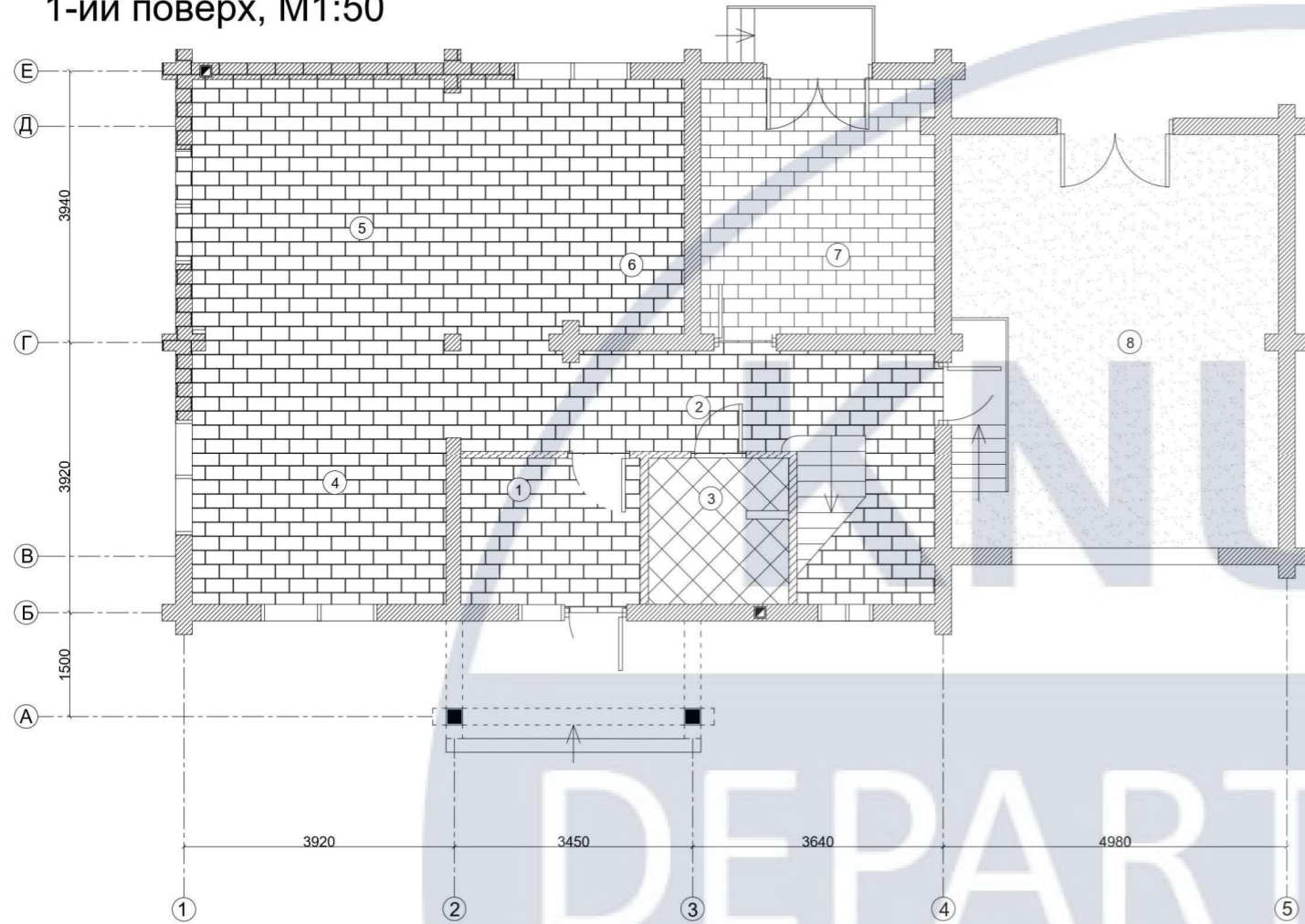

Експлікація приміщень

1-ий поверх

1	Тамбур	5.64 м ²
2	Коридор	15.04 м ²
3	Санвузол	4.07 м ²
4	Їдальня	13.6 м ²
5	Кухня	14.05 м ²
6	Вітальня	14.06 м ²
7	Кімната для гостей	12.75 м ²
8	Гараж	29.28 м ²

Мансардний поверх

1	Коридор	12.48 м ²
2	Спальня	14.00 м ²
3	Гардероб	3.23 м ²
4	Санвузол	5.93 м ²
5	Спальня	12.75 м ²
6	Спальня	14.44 м ²
7	Спальня	14.00 м ²

Примітки:

1. Всі розміри дані в мм, по осям і в чистом вигляді. Всі висоти дані від чистої підлоги.
2. Читати сумісно з планом розміщення світлних приладів.
3. Висоти стелі погодити з постачальником вентиляційного обладнання. Погодити з ним схему розміщення і привязок вент. ришток та лючківдля доступу обладнання.

КНУБА 022 Дизайн 2023 ДН-41

Проект дизайну інтер'єра
заміського будинку для
багатодітної сім'ї

Лит.	Маса	Масштаб
Аркуш: 10		Аркушів

План підлоги М 1:50

Архітектурний факультет

Зм	Аркуш	№ докум.	Пізн.	Дата
Розроб.		Коваль Е. О.		
Пров.		Биков М. І.		
Т.контр.				
Н.контр.				
Утв.				

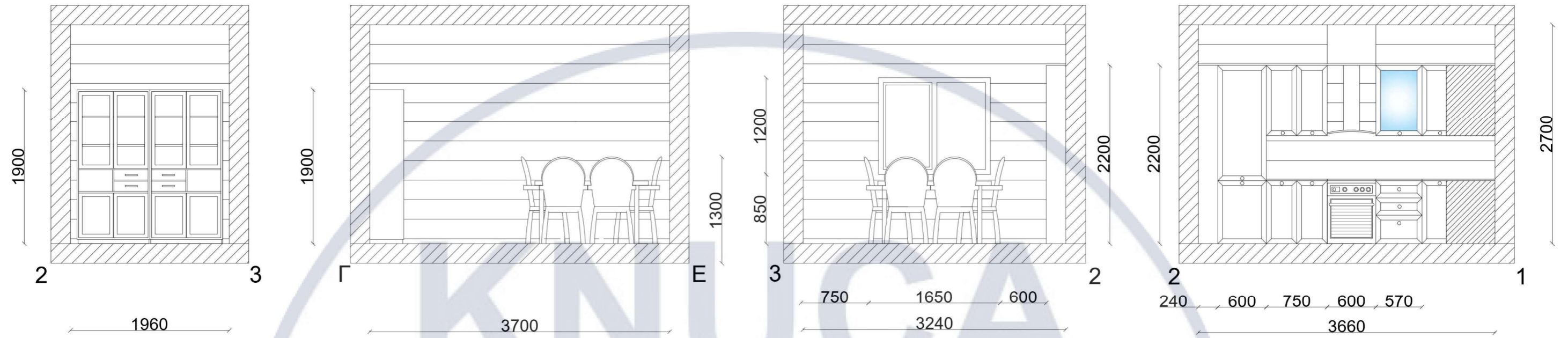

1-ий поверх, М1:50

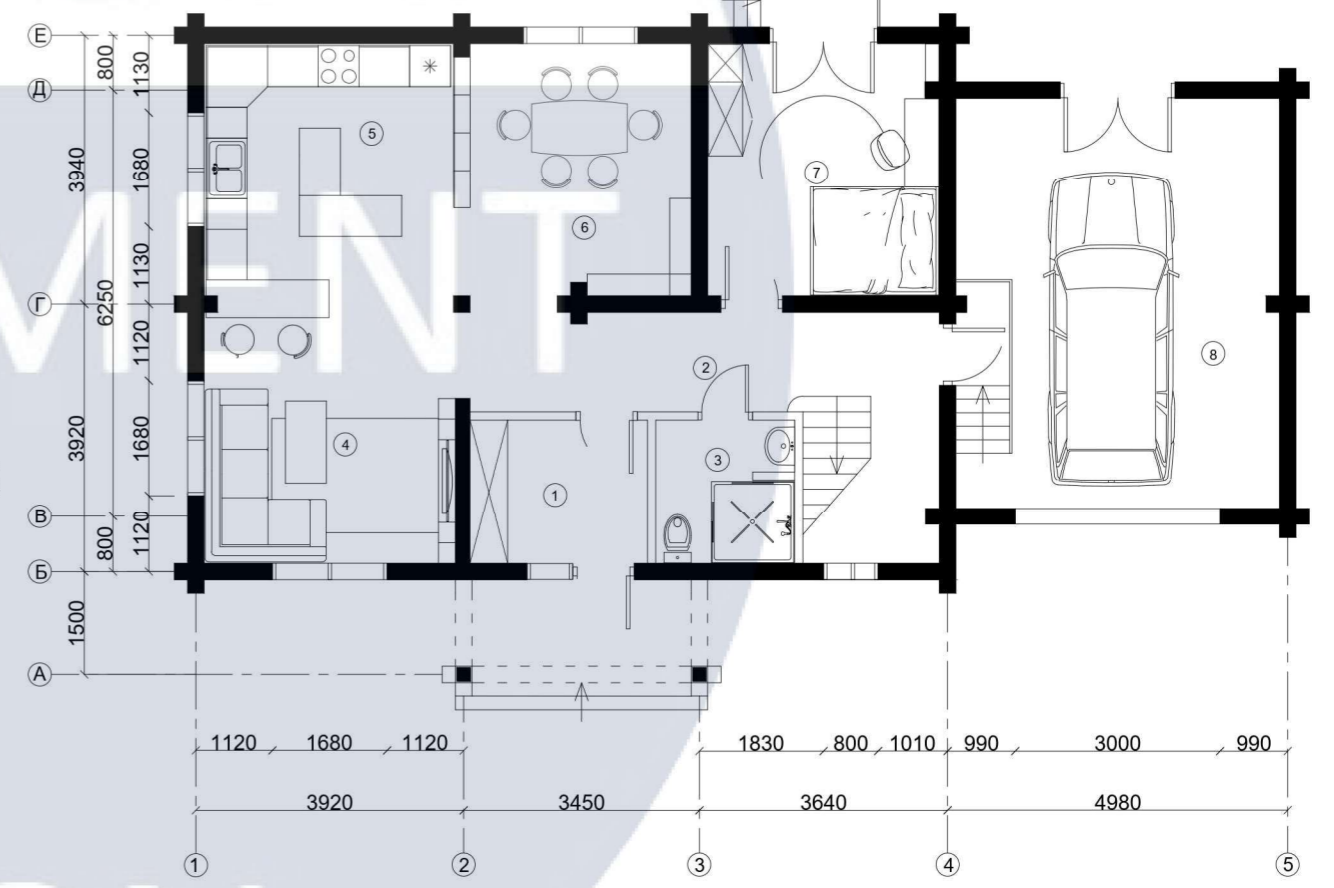
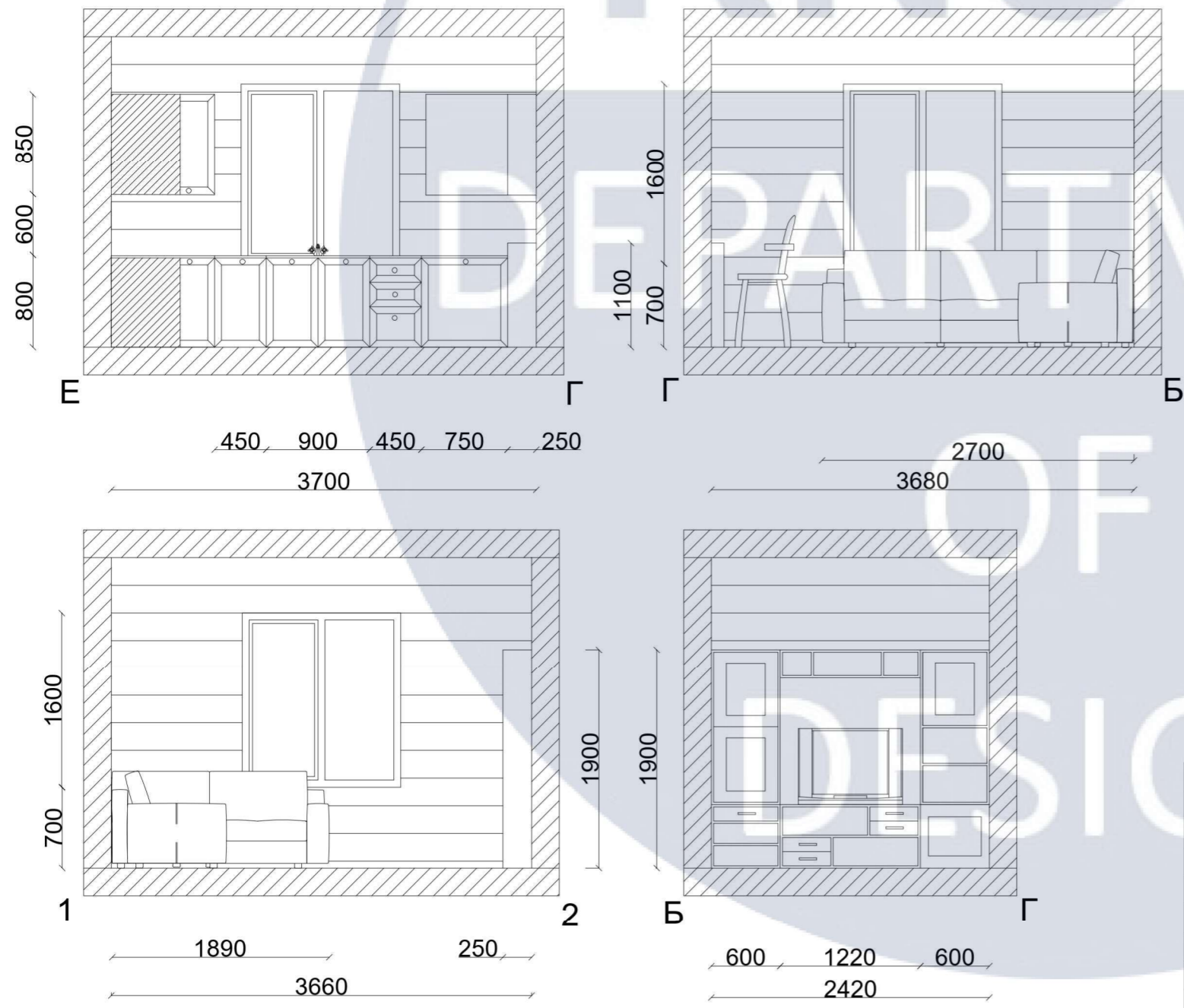

КНУБА 022 Дизайн 2023 ДН-41

Проект дизайну інтер'єра
заміського будинку для
багатодітної сім'ї

Розгортки кухні М 1:50

Лит.	Маса	Масштаб
Аркуш: 11	Аркушів	
Архітектурний факультет		

Зм	Аркуш	№ докум.	Пізн.	Дата
Розроб.		Коваль Е. О.		
Пров.		Биков М. І.		
Т.контр.				
Н.контр.				
Утв.				

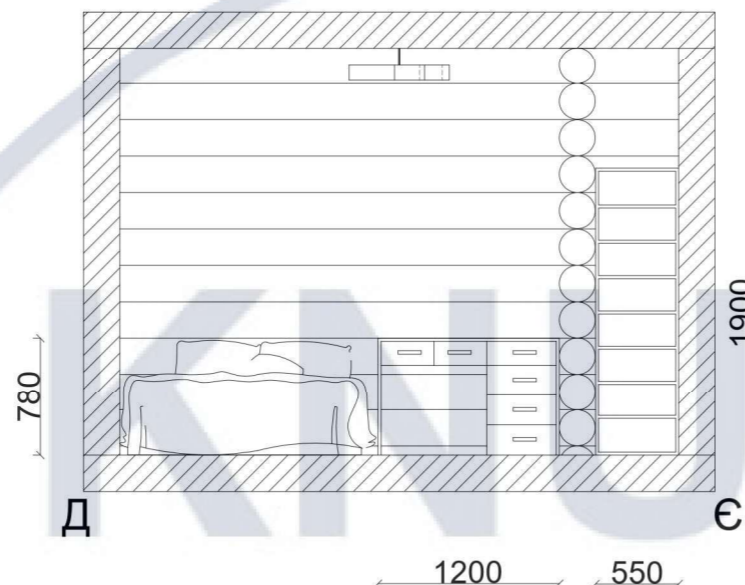
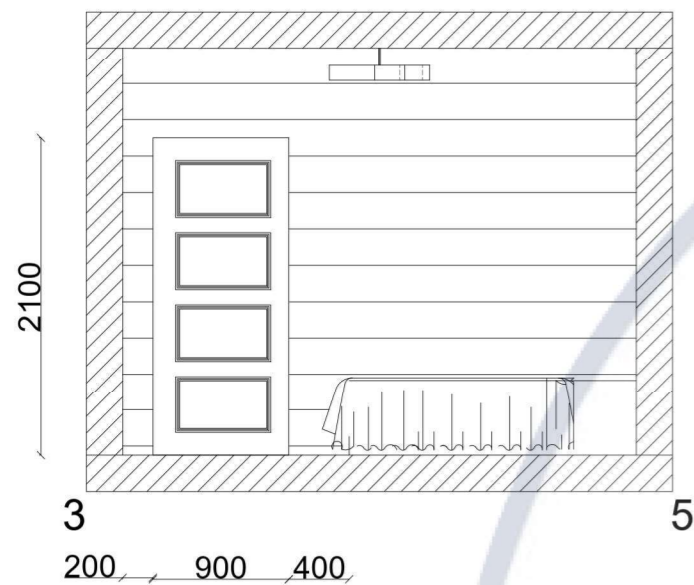

1-ий поверх, М1:50

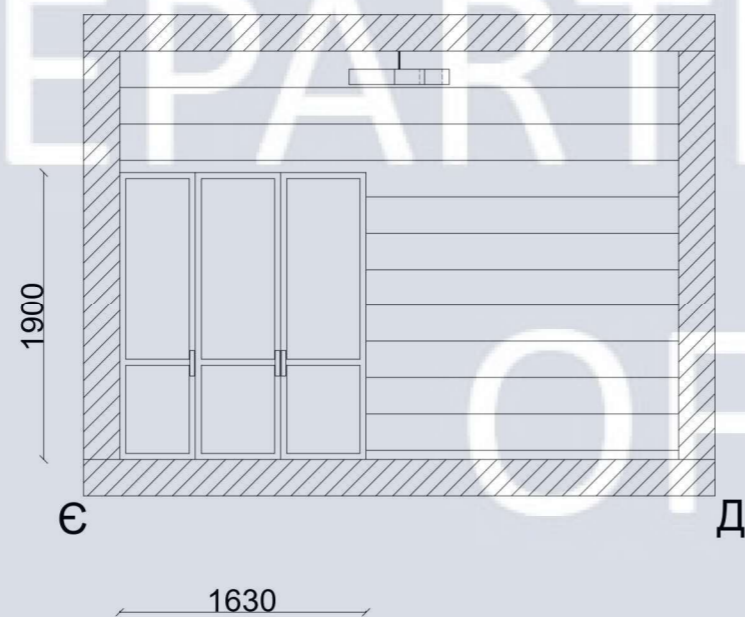
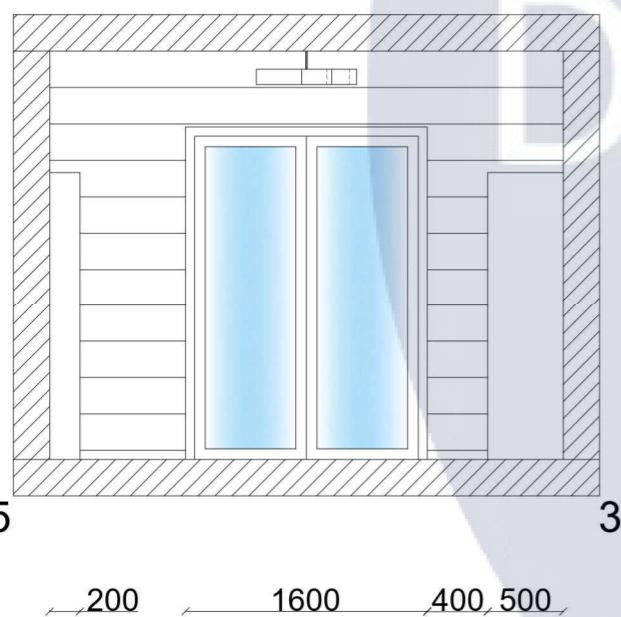
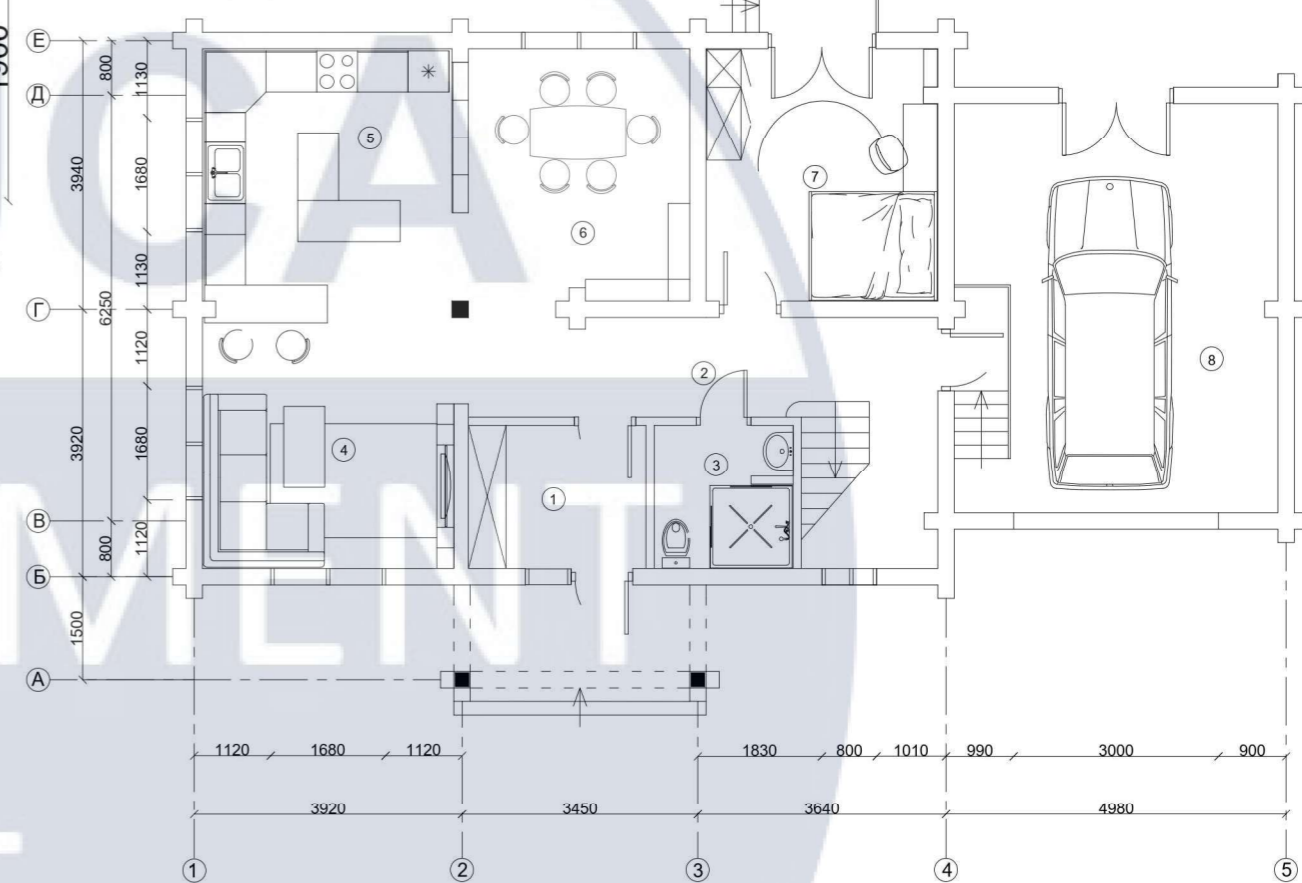

200 1600 400 500
3400

1630
3700

КНУБА 022 Дизайн 2023 ДН-41

Проект дизайну інтер'єра
заміського будинку для
багатодітної сім'ї

Лит.	Маса	Масштаб
Аркуш: 12		Аркушів

Розгортки гостьової кімнати М 1:25

Архітектурний факультет

Зм	Аркуш	№ докум.	Піпн.	Дата
Розроб.		Коваль Е. О.		
Пров.		Биков М. І.		
Т.контр.				
Н.контр.				
Утв.				

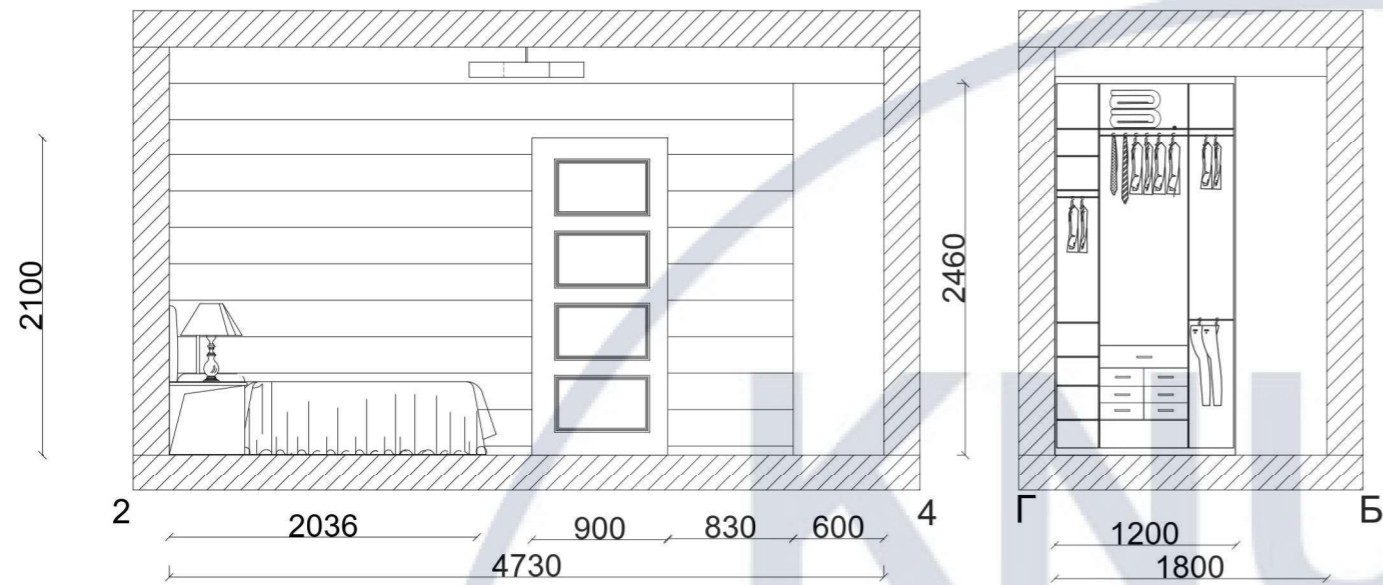

Мансардний поверх, М1:50

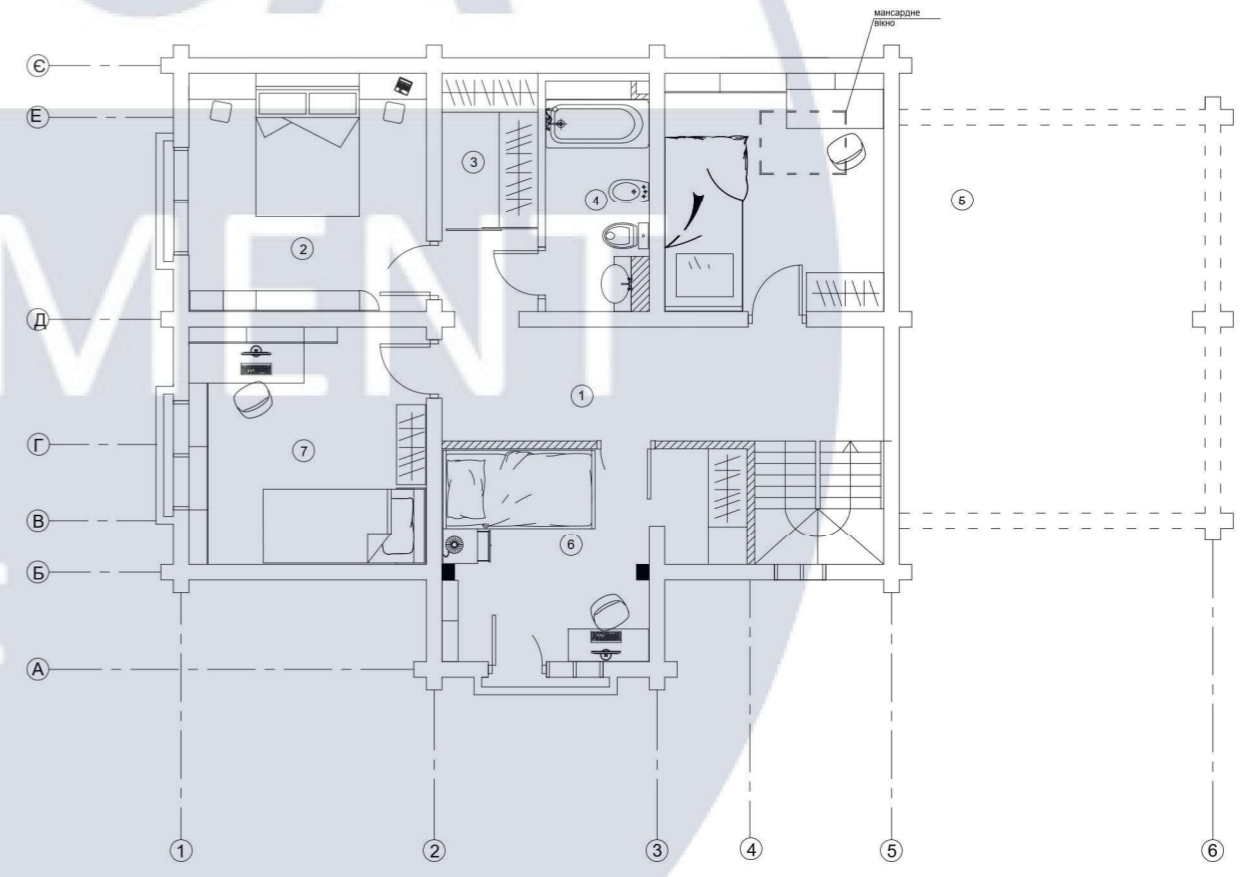
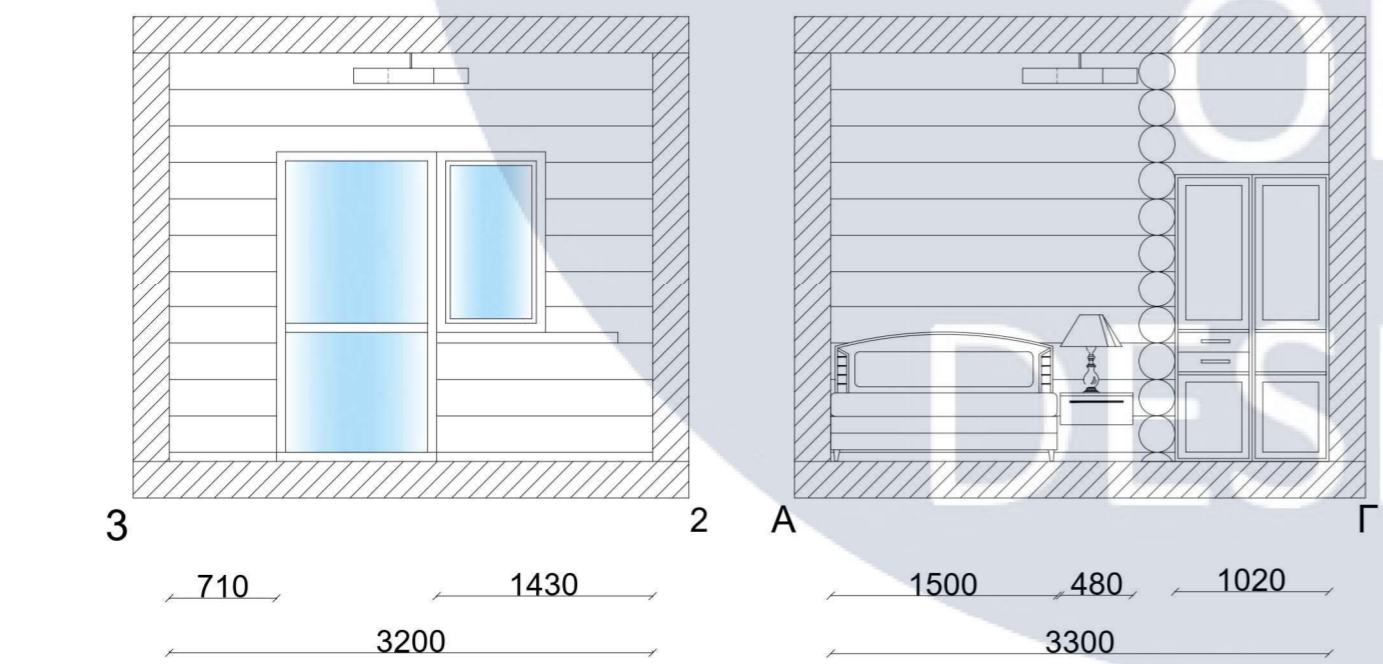
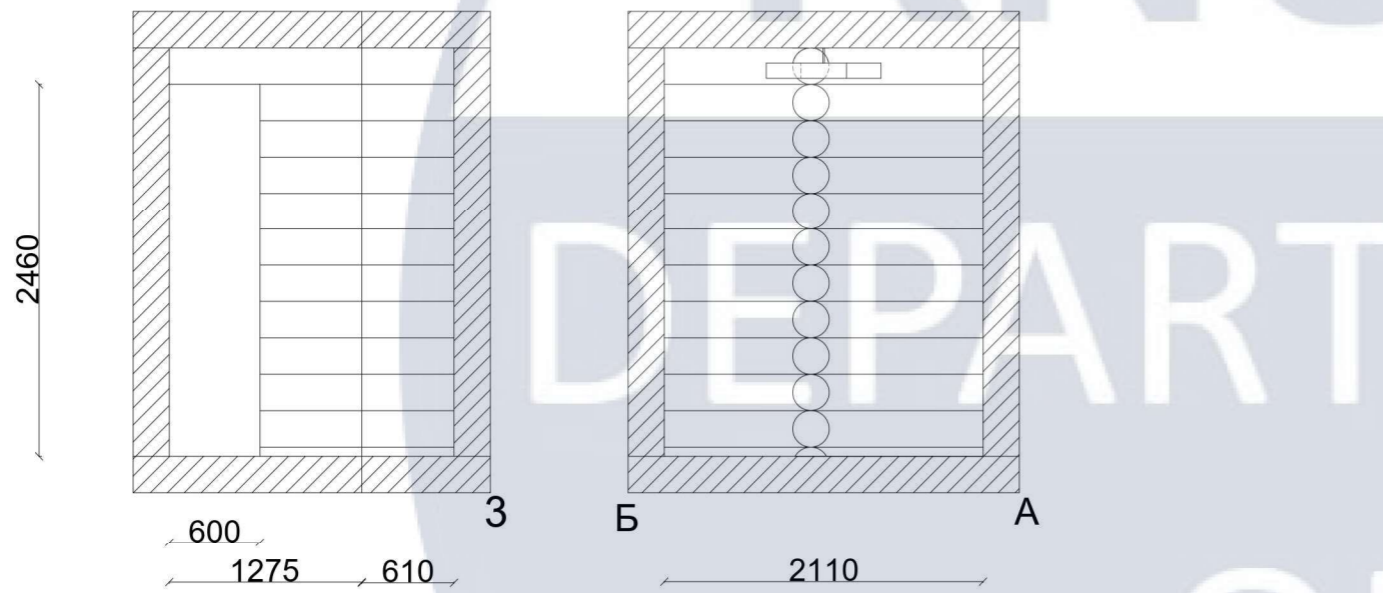

Зм	Аркуш	№ докум.	Пізн.	Дата
Розроб.	Коваль Е. О.			
Пров.	Биков М. І.			
Т.контр.				
Н.контр.				
Утв.				

КНУБА 022 Дизайн 2023 ДН-41

Проект дизайну інтер'єра
заміського будинку для
багатодітної сім'ї

Лит.	Масштаб
Аркуш: 13	Аркушів

Розгортки спальні М 1:25

Архітектурний факультет

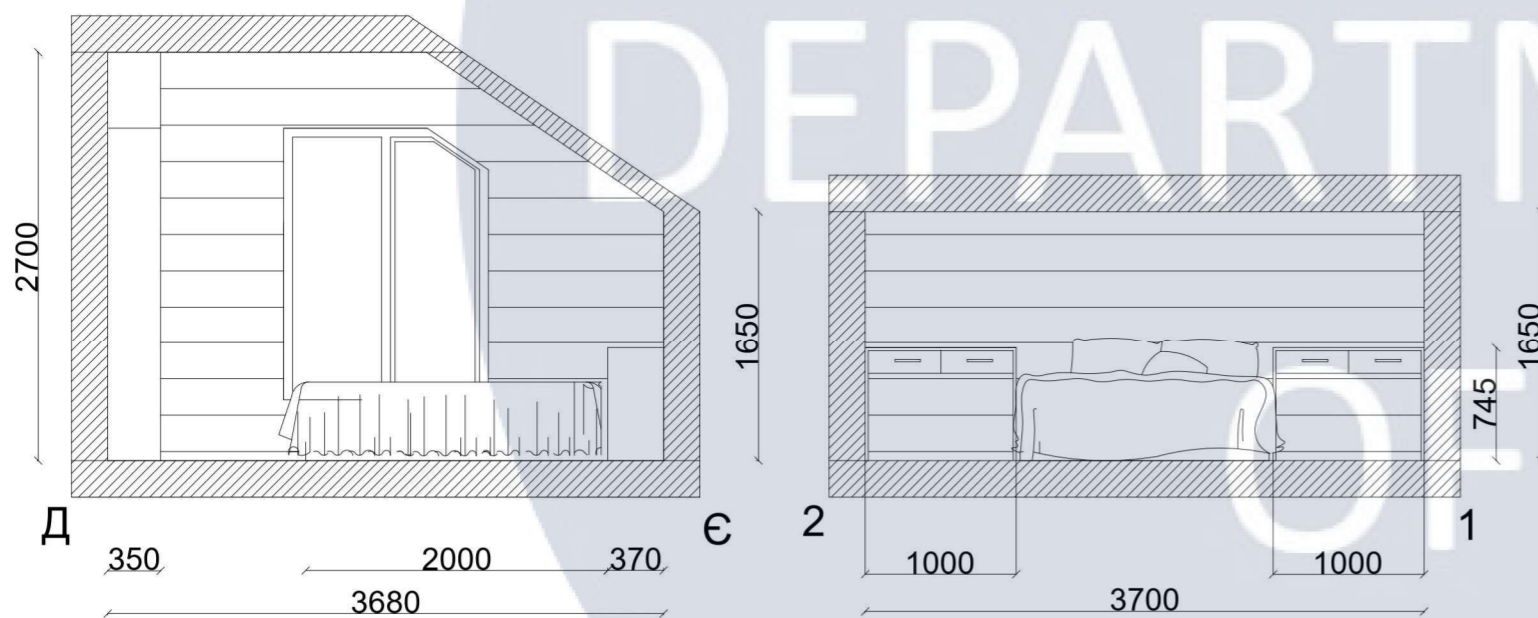
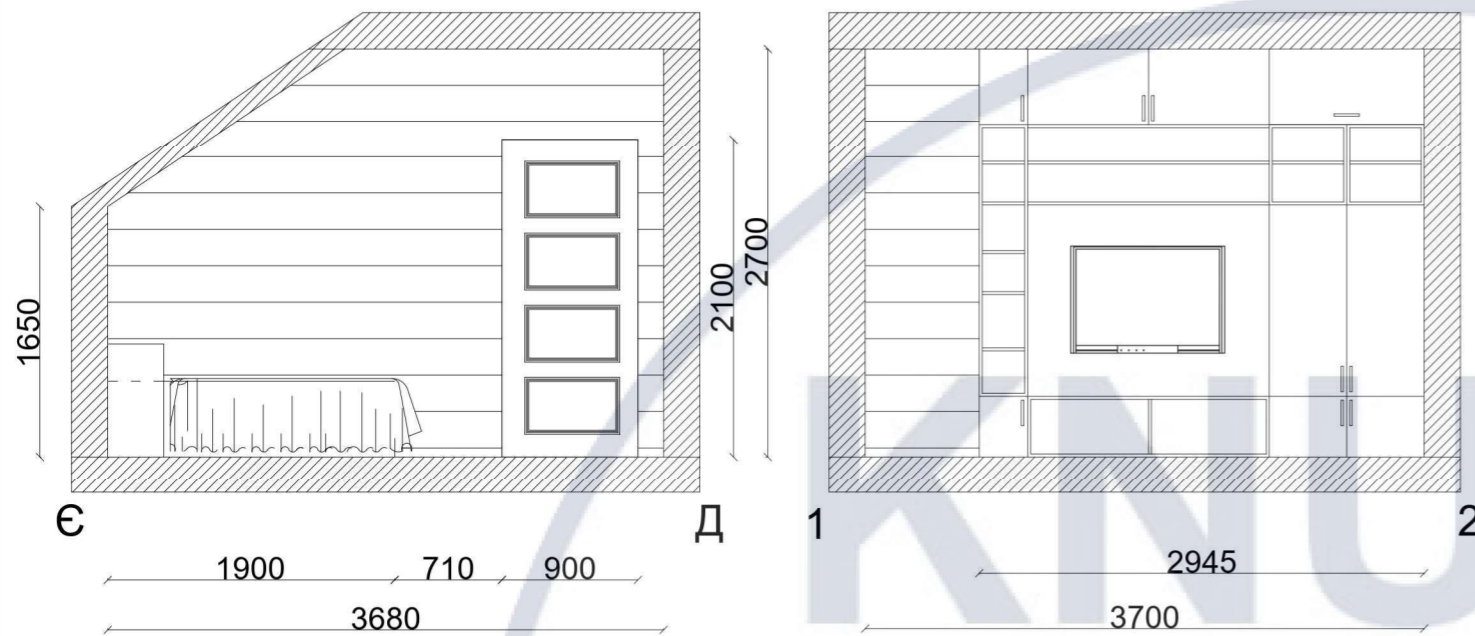

Мансардний поверх, М1:50

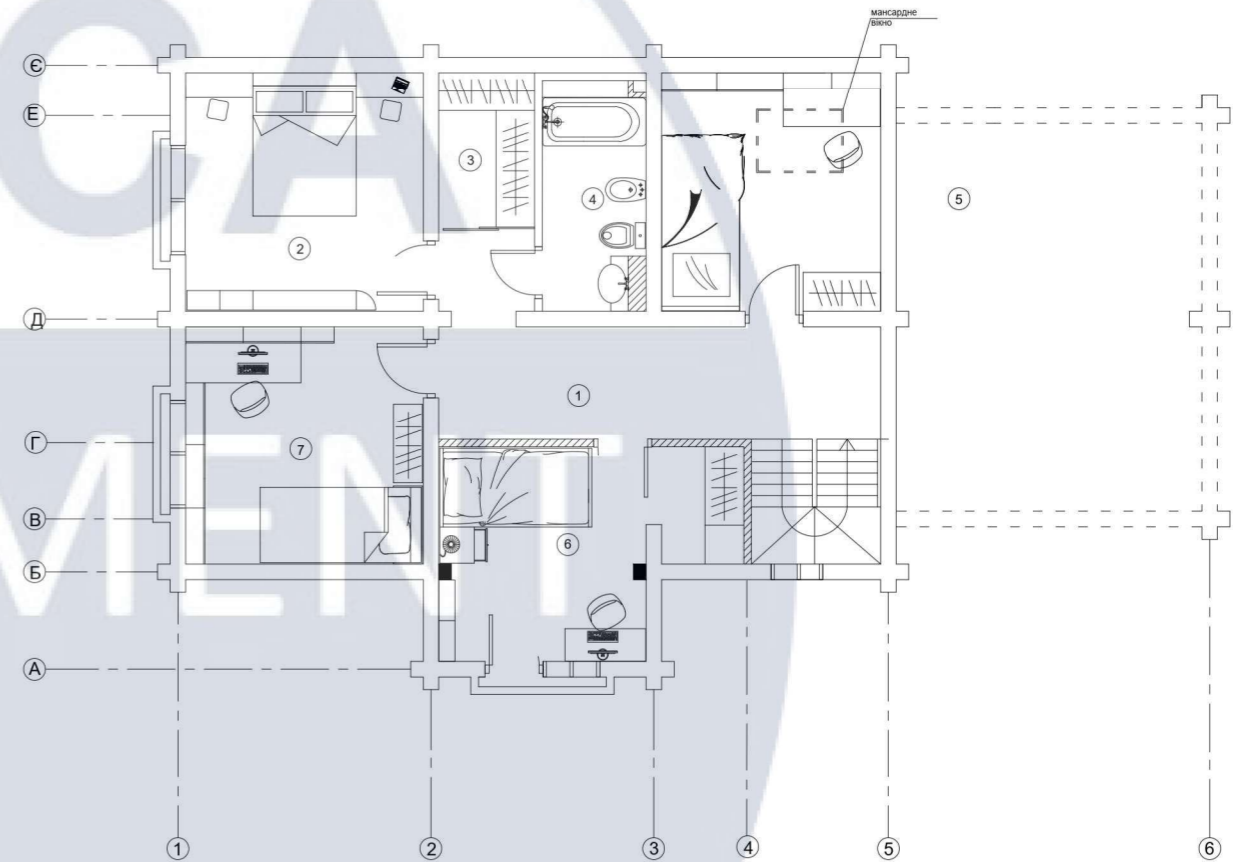

DESIGN

КНУБА 022 Дизайн 2023 ДН-41

Проект дизайну інтер'єра
заміського будинку для
багатодітної сім'ї

Лист. Масса Масштаб

Аркуш: 14 | Аркушів

Розгортки спальні М 1:25

Архітектурний
факультет

Зм	Аркуш	№ докум.	Пізн.	Дата
Розроб.		Коваль Е. О.		
Пров.		Биков М. І.		
Т.контр.				
Н.контр.				
Утв.				

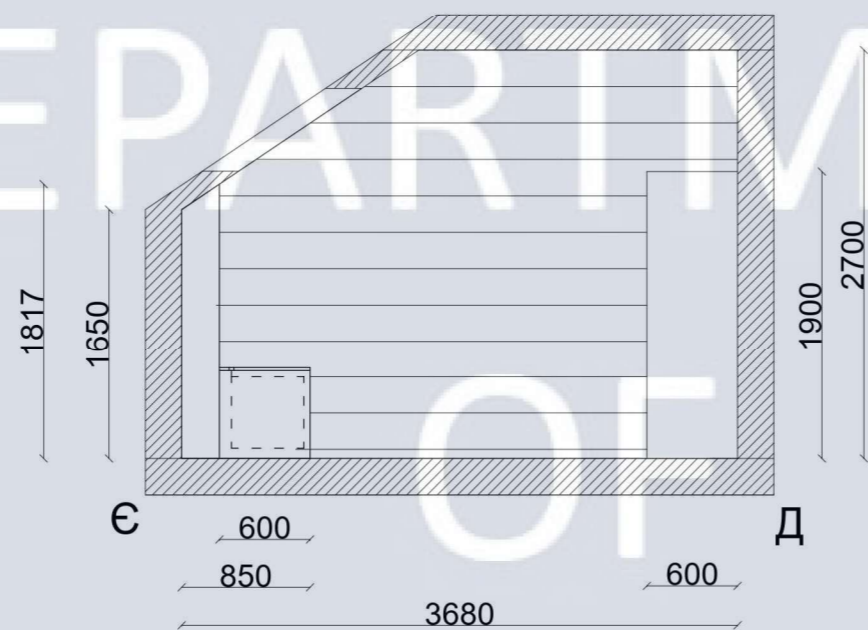
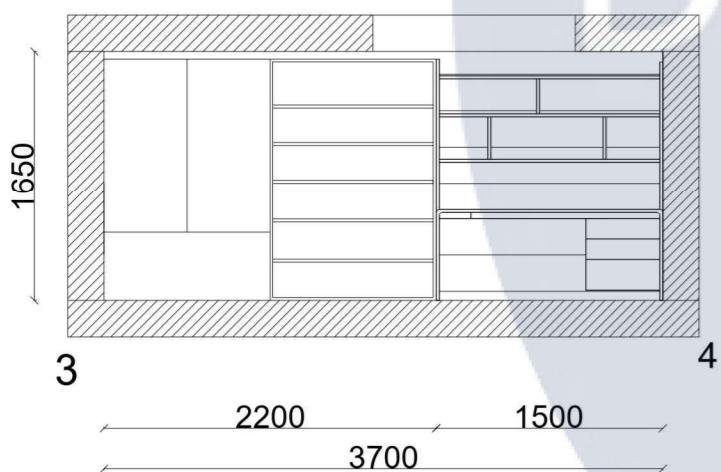
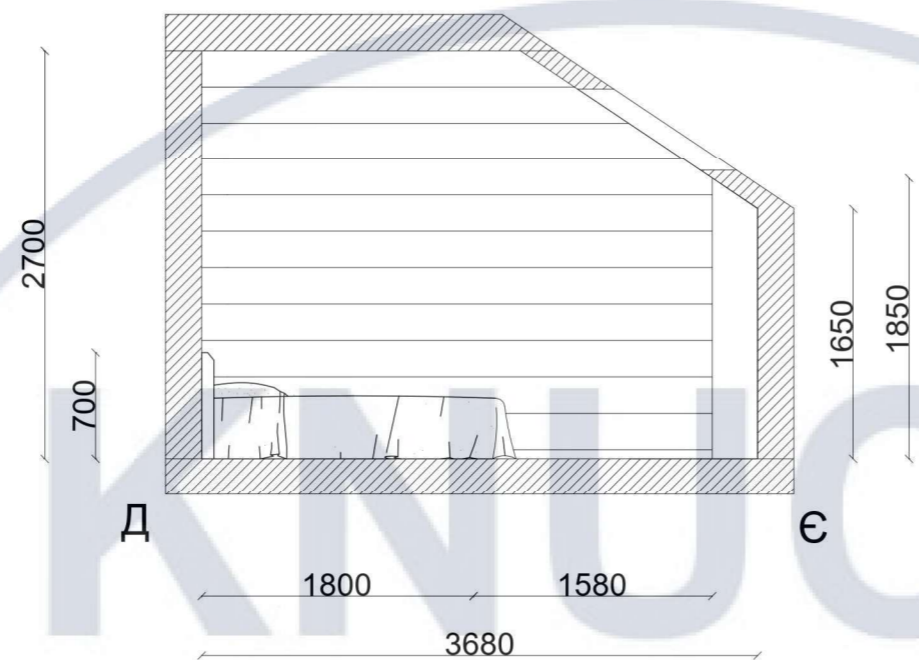
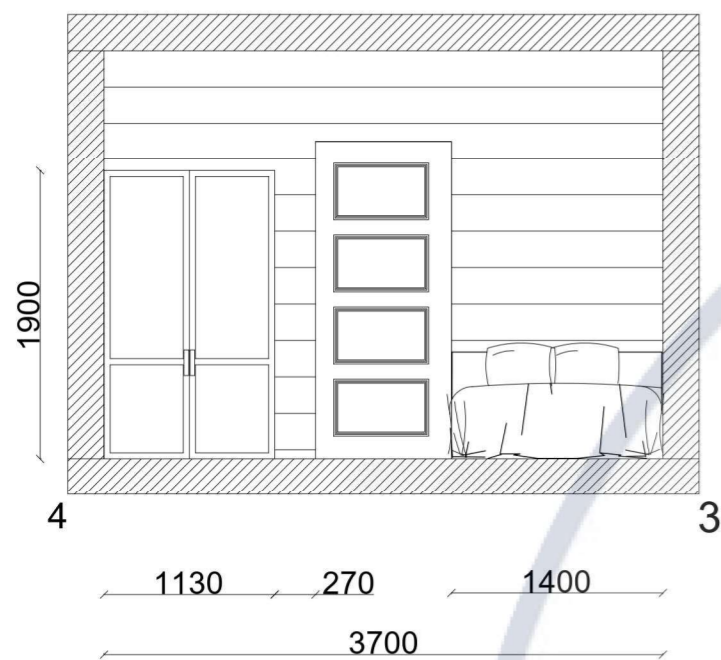

Мансардний поверх, М1:50

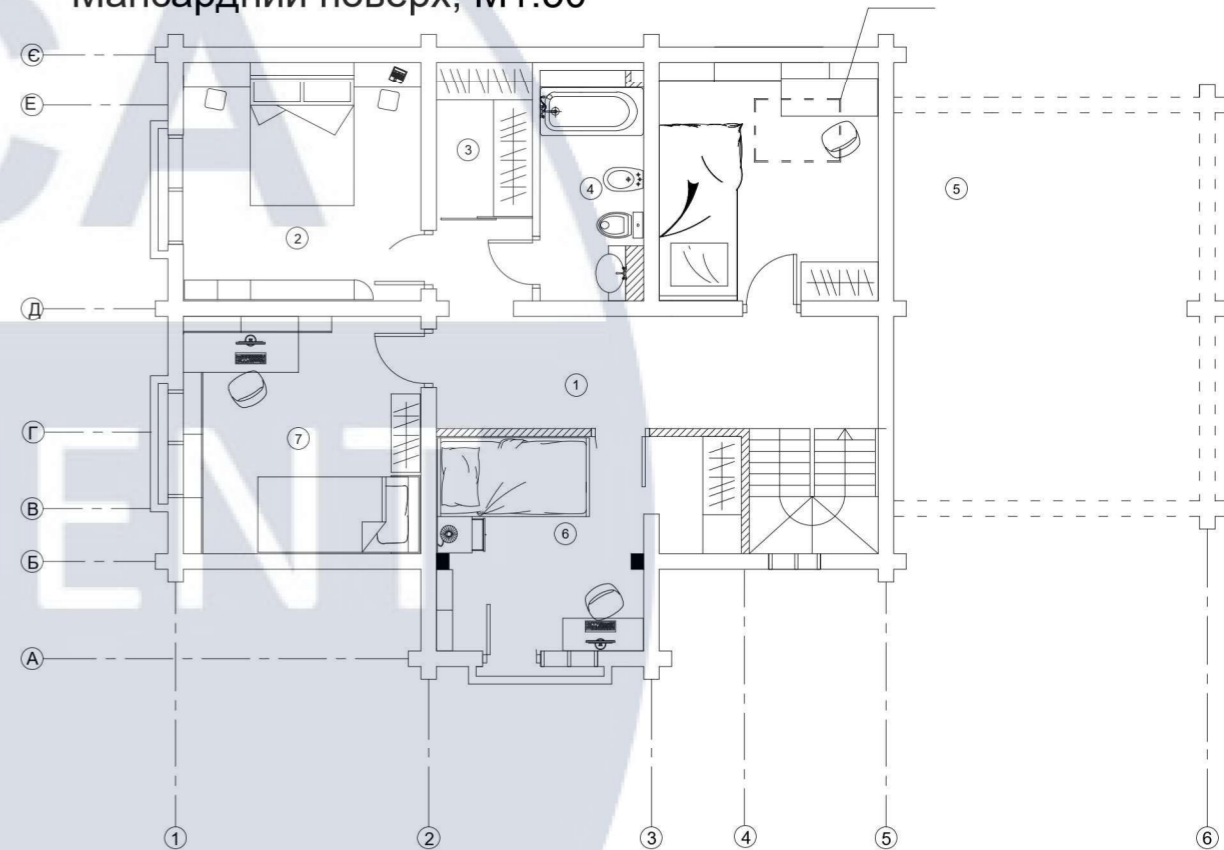

Зм	Аркуш	№ докум.	Підп.	Дата
Розроб.		Коваль Е. О.		
Пров.		Биков М. І.		
Т.контр.				
Н.контр.				
Утв.				

КНУБА 022 Дизайн 2023 ДН-41







Проект дизайну інтер'єра
заміського будинку для
багатодітної сім'ї

Розгортки спальні М 1:25



Лит. Масса Масштаб

Аркуш: 15 Аркушів

Архітектурний
факультет

№	НАЙМЕНУВАННЯ	АРТИКУЛЬ	РОЗМІР, мм	КІЛЬКІСТЬ	ВАРТІСТЬ ЗА ШТ.	ЗОБРАЖЕННЯ	ВИРОБНИК САЙТ	ПРИМІТКА
ЗОНА КУХНІ								
1	Кухонний модуль Верхній Roko Марсель under the order МВСУ	345278305	75x71.8x30	2	3 269 грн		https://rozetka.com.ua/ua/345278305/p345278305/	Є в наявності на 10.06.23
2	Кухонний модуль Нижній Roko Марсель under the order Білий шовк	345278371	45x80x30	1	1 825 грн		https://rozetka.com.ua/ua/345278371/p345278371/characteristics/	Є в наявності на 10.06.23
3	Пенал для холодильника Roko Марсель under the order	369527415	60x220x56	1	7 466 грн		https://rozetka.com.ua/ua/roko_20200041040/p369527415/	Є в наявності на 10.06.23
4	Кухонний модуль Нижній Roko Марсель under the order МНМ	345278755	90x80x52	1	3 322 грн		https://rozetka.com.ua/ua/345278755/p345278755/characteristics/	Є в наявності на 10.06.23
5	Кухонний модуль Нижній Roko Марсель under the order МНМ	345278734	75x80x52	1	2 571 грн		https://rozetka.com.ua/ua/345278734/p345278734/characteristics/	Є в наявності на 10.06.23
6	Кухонний модуль Верхній, кутовий Roko Марсель under the order МВУ	345278338	60x71.8x60	1	2 442 грн		https://rozetka.com.ua/ua/345278338/p345278338/	Є в наявності на 10.06.23
7	Кухонний модуль Нижній Roko Марсель under the order МНЯД	345278809	60x80x52	2	5 428 грн		https://rozetka.com.ua/ua/345278809/p345278809/	Є в наявності на 10.06.23

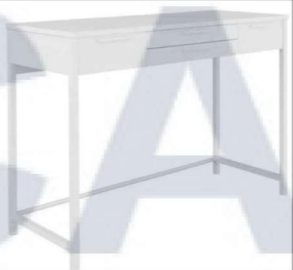
№	НАЙМЕНУВАННЯ	АРТИКУЛЬ	РОЗМІР, мм	КІЛЬКІСТЬ	ВАРТІСТЬ ЗА ШТ.	ЗОБРАЖЕННЯ	ВИРОБНИК САЙТ	ПРИМІТКА
ЗОНА ВІТАЛЬНІ								
1	КУТОВИЙ ДИВАН МОНРЕАЛЬ ЛІВИЙ КУТ БІЛИЙ АЛЯСКА 01	820104	200x160x90	1	37561 грн		https://feshmebel.com.ua/mjagkaja-mebel/divany/uglovoy-divan-monreal-levyy-ugol-belyy-alyaska-01/	Є в наявності на 10.06.23
2	Стіл журнальний для вітальні	СТ001	70x45x40	1	2 100 грн		https://prom.ua/ua/p1735981620-stol-nebolshoj-zhurnalnyj.html	Є в наявності на 10.06.23
3	ІКЕА LIATORP Книжкова шафа, білий	990.464.43	240x25x190	1	51 622 грн		https://plsale.com.ua/ua/p981125869	Є в наявності на 10.06.23
ЗОНА ЇДАЛЬНІ								
1	Обідній прямокутний білий стіл з мдф Intarsio Exen на букових ніжках в скандинавському стилі	EXENWH	140x80x75	1	6 119 грн		https://prom.ua/ua/p1348624809-obedennyj-priamo-ugolnyj-belyj.html	Є в наявності на 10.06.23
2	Стілець обідній Пегас (сірий/бук)	A0053973	46x50x81	6	4 620 грн		https://prom.ua/ua/p1561363616-stul-obedennyj-pegas.html	Є в наявності на 10.06.23
	ІКЕА HEMNES Книжкова шафа, біла Морилка	792.311.54	224x116x43	2	34 490 грн		https://plsale.com.ua/ua/p981190053-ikea-hemnes-knizhnyj.html	Є в наявності на 10.06.23

№	НАЙМЕНУВАННЯ	АРТИКУЛЬ	РОЗМІР, мм	КІЛЬКІСТЬ	ВАРТІСТЬ ЗА ШТ.	ЗОБРАЖЕННЯ	ВИРОБНИК САЙТ	ПРИМІТКА
ЗОНА СПАЛЬНІ								
1	Ліжко Modena	Modena	225x180x36	1	36 500 грн		https://www.pufetto.com.ua/ukr/dvospalne-lizhko-modena/	Є в наявності на 10.06.23
2	ТУАЛЕТНИЙ СТОЛИК ТИФФАНИ БЕЛЫЙ	Тіффані Білий	74.5x100x37	2	7 250 грн		https://fenster.ua/ru/product/tualetnyy-stolik-tiffani-belyy/	Є в наявності на 10.06.23
3	Комод Олівер	Олівер	75x120x40	1	16 490 грн		https://fenster.ua/ru/product/komod-oliver/	Є в наявності на 10.06.23
4	ІКЕА Стелаж LIATORP	001.165.95	96x214x37	2	13 104 грн		https://plmebli.com.ua/ua/product/ikea-stelaz-liatorp-ikea-liatorp--00116595/	Є в наявності на 10.06.23



КНУБА 022 Дизайн 2023 ДН-41

Проект дизайну інтер'єра
заміського будинку для
багатодітної сім'ї

Лит. Масса Масштаб

Аркуш: 19 Аркушів

Візуалізаці

Архітектурний
факультет

Зм	Аркуш	№ докум.	Пізн.	Дата
Розроб.		Коваль Е. О.		
Пров.		Биков М. І.		
Т.контр.				
Н.контр.				
Утв.				



КНУБА 022 Дизайн 2023 ДН-41

Зм	Аркуш	№ докум.	Пізн.	Дата
Розроб.		Коваль Е. О.		
Пров.		Биков М. І.		
Т.контр.				
Н.контр.				
Утв.				

Проект дизайну інтер'єра
заміського будинку для
багатодітної сім'ї

Лит. Масса Масштаб

Аркуш: 20 Аркушів

Візуалізаці

Архітектурний
факультет



DESIGN

КНУБА 022 Дизайн 2023 ДН-41

Зм	Аркуш	№ докум.	Піпн.	Дата
Розроб.		Коваль Е. О.		
Пров.		Биков М. І.		
Т.контр.				
Н.контр.				
Утв.				

Проект дизайну інтер'єра
заміського будинку для
багатодітної сім'ї

Лит. Маса Масштаб

Аркуш: 21 Аркушів

Візуалізаці

Архітектурний
факультет



KNUBA
DEPARTMENT
OF
DESIGN

КНУБА 022 Дизайн 2023 ДН-41

Зм	Аркуш	№ докум.	Піпн.	Дата
Розроб.		Коваль Е. О.		
Пров.		Биков М. І.		
Т.контр.				
Н.контр.				
Утв.				

Проект дизайну інтер'єра
заміського будинку для
багатодітної сім'ї

Лит.	Маса	Масштаб
Аркуш: 22		Аркушів

Візуалізаці

Архітектурний
факультет

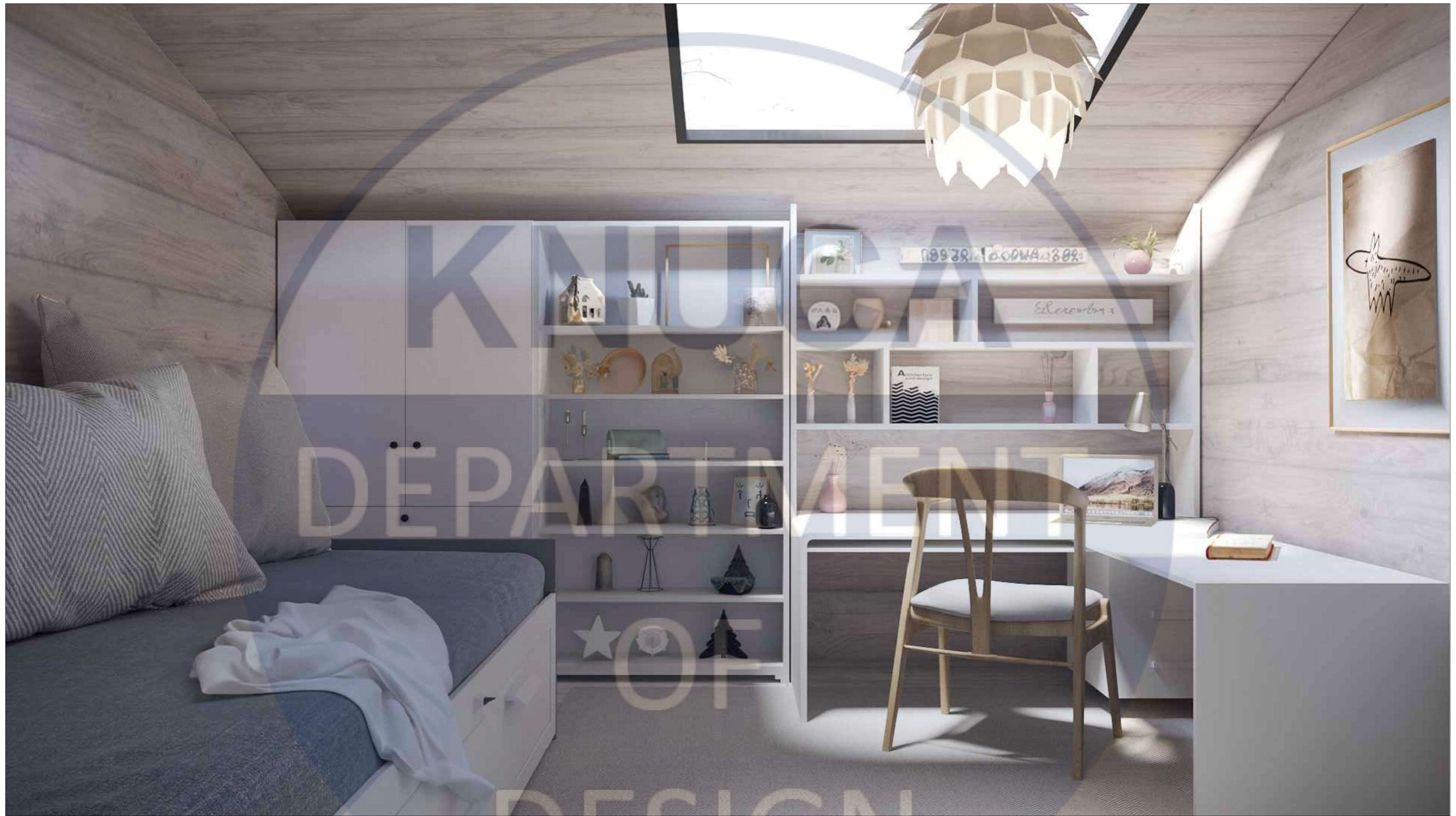

КНУБА 022 Дизайн 2023 ДН-41

Зм	Аркуш	№ докум.	Пізн.	Дата
Розроб.		Коваль Е. О.		
Пров.		Биков М. І.		
Т.контр.				
Н.контр.				
Утв.				

Проект дизайну інтер'єра
заміського будинку для
багатодітної сім'ї

Лит.	Маса	Масштаб
Аркуш: 23		Аркушів

Візуалізаці

Архітектурний
факультет



КНУБА
DEPARTMENT
OF
DESIGN

КНУБА 022 Дизайн 2023 ДН-41

Проект дизайну інтер'єра
заміського будинку для
багатодітної сім'ї

Лит.	Маса	Масштаб
Аркуш: 24		Аркушів

Візуалізаці

Архітектурний
факультет

Зм	Аркуш	№ докум.	Піп.	Дата
Розроб.		Коваль Е. О.		
Пров.		Биков М. І.		
Т.контр.				
Н.контр.				
Утв.				

КНУСА

ДИЗАЙН РОЗРОБКА ЕЛЕМЕНТУ МЕБЛІВ

DEPARTMENT

OF

DESIGN

Київ-2023

PO3PI3 A-A

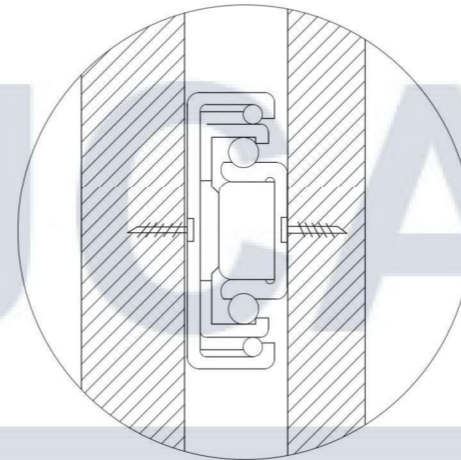
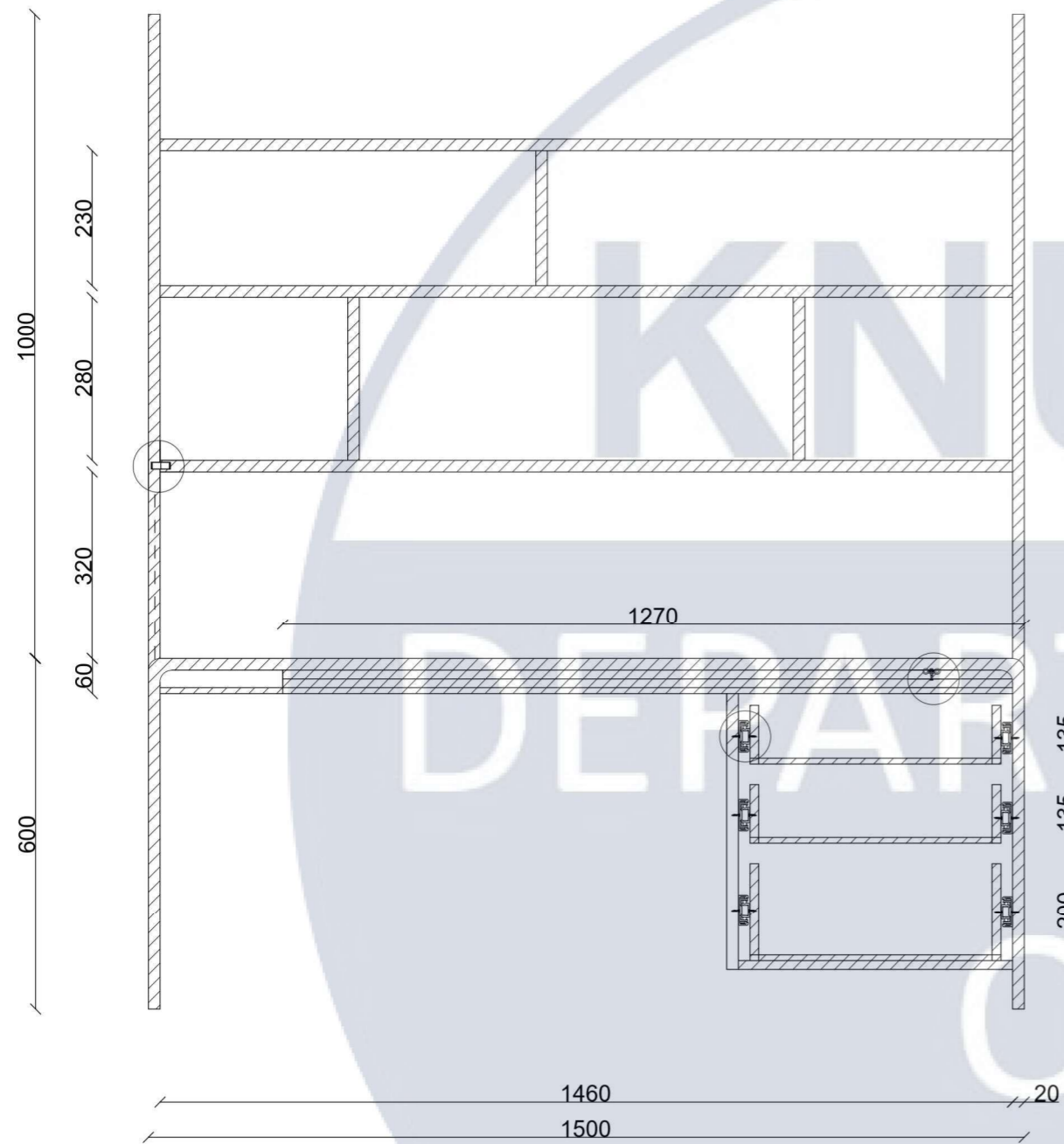

ВУЗОЛ 1

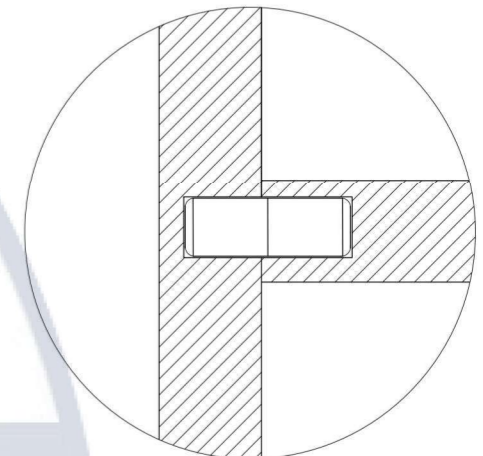

ВУЗОЛ 2

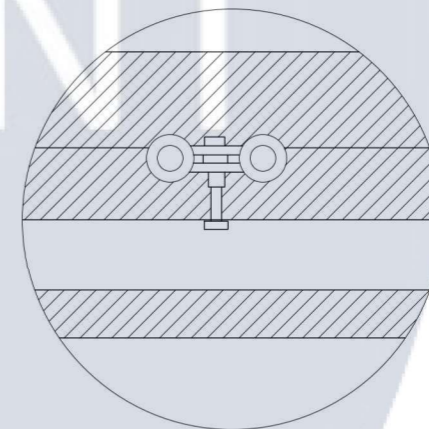

ВУЗОЛ 3

Зм	Аркуш	№ докум.	Пізн.	Дата
Розроб.		Коваль Е. О.		
Пров.		Биков М. І.		
Т.контр.				
Н.контр.				
Утв.				

КНУБА 022 Дизайн 2023 ДН-41

Проект дизайну інтер'єра
заміського будинку для
багатодітної сім'ї

Лит. Масса Масштаб

Аркуш: 27 Аркушів

Переріз; конструктивні вузли М 1:20

Архітектурний
факультет

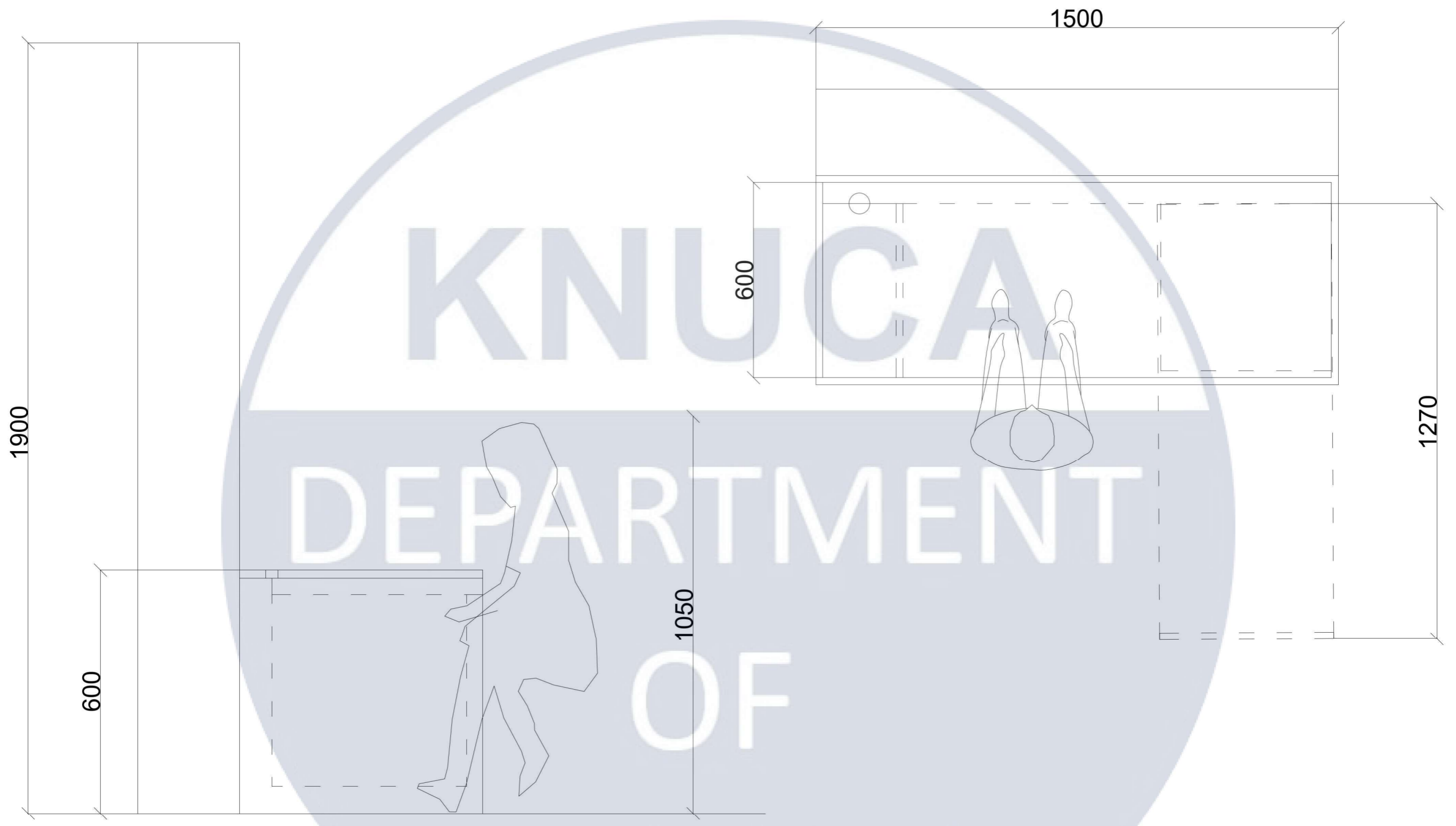

КНУБА
 DEPARTMENT
 OF
 DESIGN

Зм.	Аркуш	№ докум.	Пізн.	Дата
Розроб.		Коваль Е. О.		
Пров.		Биков М. І.		
Т.контр.				
Н.контр.				
Утв.				

КНУБА 022 Дизайн 2023 ДН-41

Проект дизайну інтер'єра
 заміського будинку для
 багатодітної сім'ї

Лит.	Маса	Масштаб
Аркуш: 28		Аркушів

Ергономічна схема

Архітектурний
 факультет

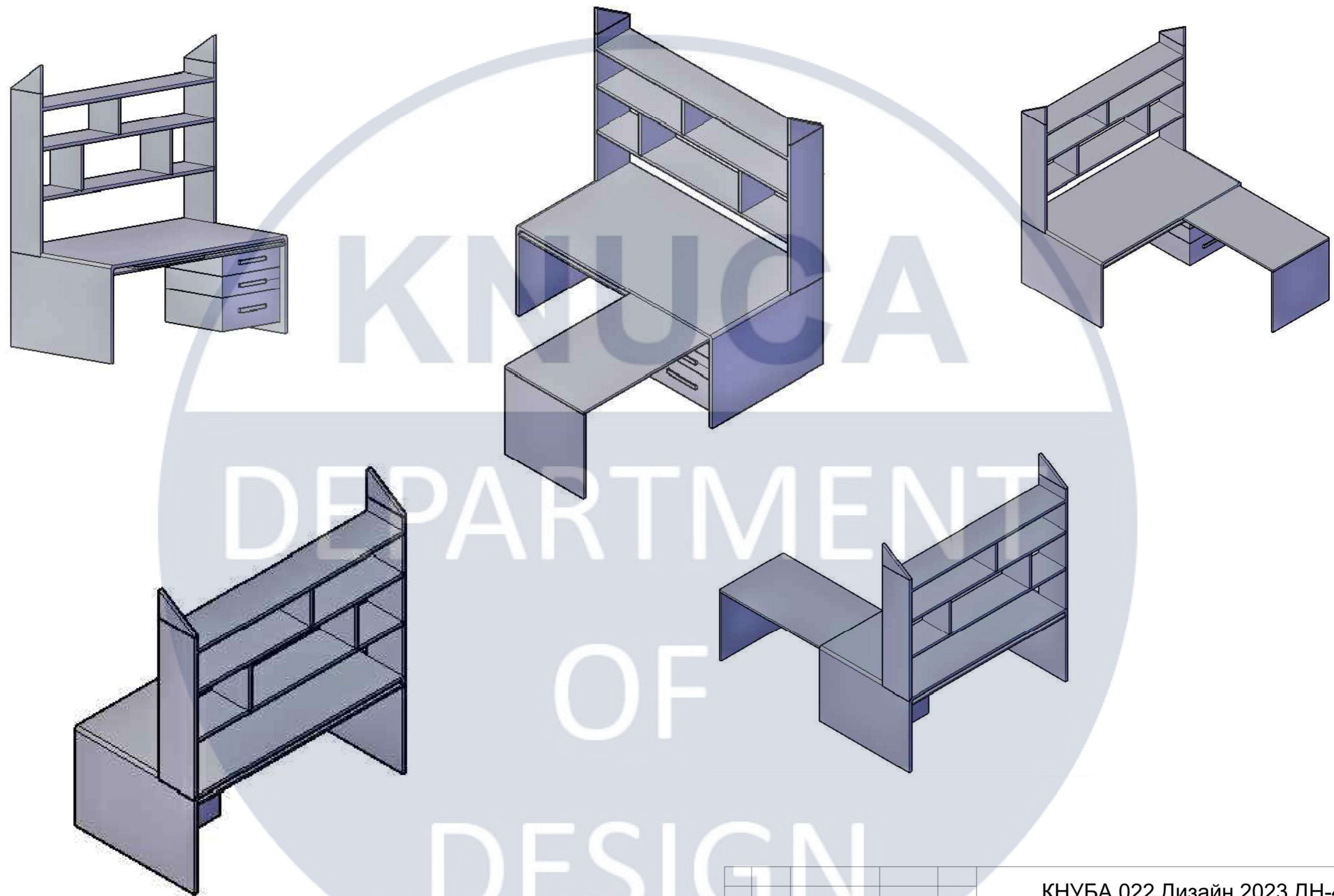

КНУБА
DEPARTMENT
OF
DESIGN

Зм	Аркуш	№ докум.	Пізн.	Дата
Розроб.		Коваль Е. О.		
Проб.		Биков М. І.		
Т.контр.				
Н.контр.				
Утв.				

КНУБА 022 Дизайн 2023 ДН-41

Проект дизайну інтер'єра
заміського будинку для
багатодітної сім'ї

Перспективне зображення
елементу меблів

<i>Лит.</i>	<i>Маса</i>	<i>Масштаб</i>
<i>Аркуш: 29</i>		<i>Аркушів</i>

Архітектурний
факультет

