

МІНІСТЕРСТВО ОСВІТИ І НАУКИ УКРАЇНИ
КИЇВСЬКИЙ НАЦІОНАЛЬНИЙ УНІВЕРСИТЕТ БУДІВНИЦТВА І АРХІТЕКТУРИ

Архітектурний факультет
Кафедра дизайну

КВАЛІФІКАЦІЙНА ВИПУСКНА РОБОТА
НА ЗДОБУТТЯ ОСВІТНЬОГО СТУПЕНЯ БАКАЛАВР
на тему:

“Дизайн інтер'єру та обладнання СПА-центру”

Виконала: студентка групи
ДН-20-3
Кругляк Діана

Керівник: старший викладач
кафедри дизайну Биков М. І.

КИЇВ 2024

ЗМІСТ

Частина 1. Інтер'єр

1. Титулка
2. Зміст
3. Генплан та ситуаційний план
4. Фасад 1
5. Фасад 2
6. Фасад 3
7. Хід будівництва ЖК
8. План 2 поверху
9. Вихідні дані
10. Обмірний план
11. План демонтажу
12. План монтажу
13. План зонування приміщення
14. План меблів та обладнання
15. План покриттів підлоги
16. План стелі та освітлення
17. План розгортки стін та паспорт матеріалів
18. Розгортки стін 1-8
19. Розгортки стін 8-12
20. Розгортки стін 12-18
21. Розгортки стін 18-22
22. Розгортки стін 23-26
23. Специфікація
24. Специфікація
25. Візуалізація 1
26. Візуалізація 2
27. Візуалізація 3
28. Візуалізація 4
29. Візуалізація 5
30. Візуалізація 6
31. Візуалізація 7
32. Візуалізація 8
33. Візуалізація 9
34. Візуалізація 10
35. Візуалізація 11
36. Візуалізація 12

Частина 2. Обладнання

37. Титулка
38. Проекції та ізометрія елементу обладнання
39. Розрізи елементу обладнання
40. Елемент обладнання на плані
41. Ергономічна схема
42. Візуалізація обладнання 1
43. Візуалізація обладнання 2
44. Візуалізація обладнання 3

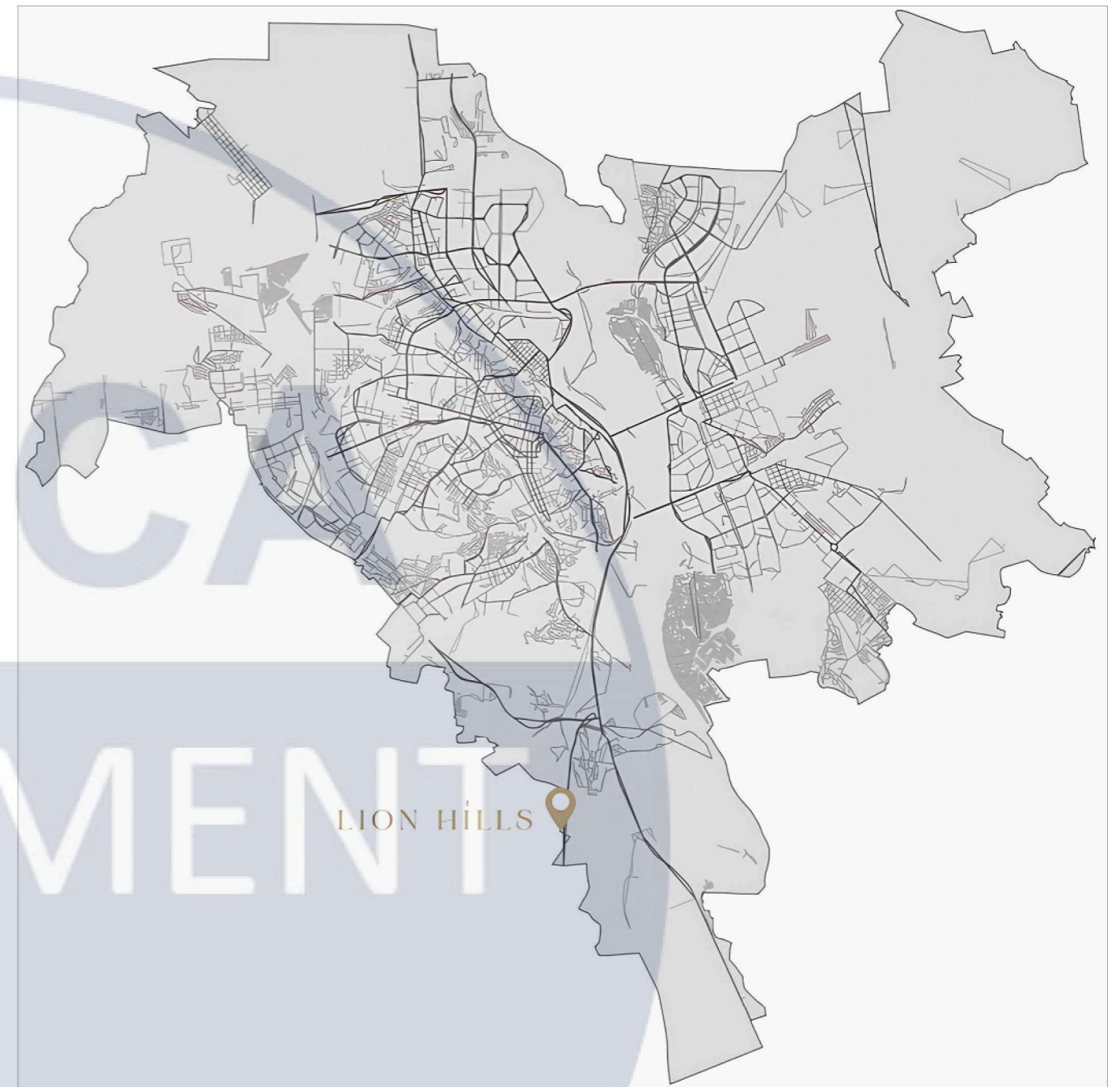

ЖК "Lion Hills"

Адреса: вулиця Лугова, 33, с. Лісники, Обухівський р-н, Київська область, 08172
 Стан: не реалізований, на етапі будівництва

Каскад Пентхаусів з відкритими просторами терасами, побудований на 16 Га власної території, що знаходиться на видових пагорбах в Лісниках

						КНУБА - 022 Дизайн 2024			
						СПА - центр			
Зв.	Кільк.	Арк.	№док.	Підп.	Дата	Генплан та ситуаційний план	Стадія	Аркуш	Аркушів
Виконав	Кругляк Д.						Н	3	44
Керівник	Биков М. І.					Частина 1 - Інтер'єр	ДН - 20 - 3		
Н. контроль									



Фасад будівлі

DESIGN

						КНУБА - 022 Дизайн 2024			
						СПА - центр			
Зв.	Кільк.	Арк.	№ док.	Підп.	Дата	Фасад будівлі	Стадія	Аркуш	Аркушів
Виконав		Кругляк Д.					Н	4	44
Керівник		Биков М. І.				Частина 1 - Інтер'єр	ДН - 20 - 3		
Н. контроль									



Фасад будівлі

						КНУБА - 022 Дизайн 2024			
						СПА - центр			
Зв.	Кільк.	Арк.	№ док.	Підп.	Дата	Фасад будівлі	Стадія	Аркуш	Аркушів
Виконав		Кругляк Д.					Н	5	44
Керівник		Биков М. І.				Частина 1 - Інтер'єр	ДН - 20 - 3		
Н. контроль									



Фасад будівлі

DESIGN

						КНУБА - 022 Дизайн 2024			
						СПА - центр			
Зв.	Кільк.	Арк.	№ док.	Підп.	Дата	Фасад будівлі	Стадія	Аркуш	Аркушів
Виконав	Кругляк Д.						Н	6	44
Керівник	Биков М. І.					Частина 1 - Інтер'єр	ДН - 20 - 3		
Н. контроль									



Хід будівництва комплексу станом на весну 2024 р.

- Наразі перебуває на етапі "зведення зовнішніх стін"

- Заявлена дата вводу в експлуатацію: 4 квартал 2024

						КНУБА - 022 Дизайн 2024			
						СПА - центр			
Зв.	Кільк.	Арк.	№ док.	Підп.	Дата	Хід будівництва	Стадія	Аркуш	Аркушів
Виконав	Кругляк Д.						Н	7	44
Керівник	Биков М. І.					Частина 1 - Інтер'єр	ДН - 20 - 3		
Н. контроль									

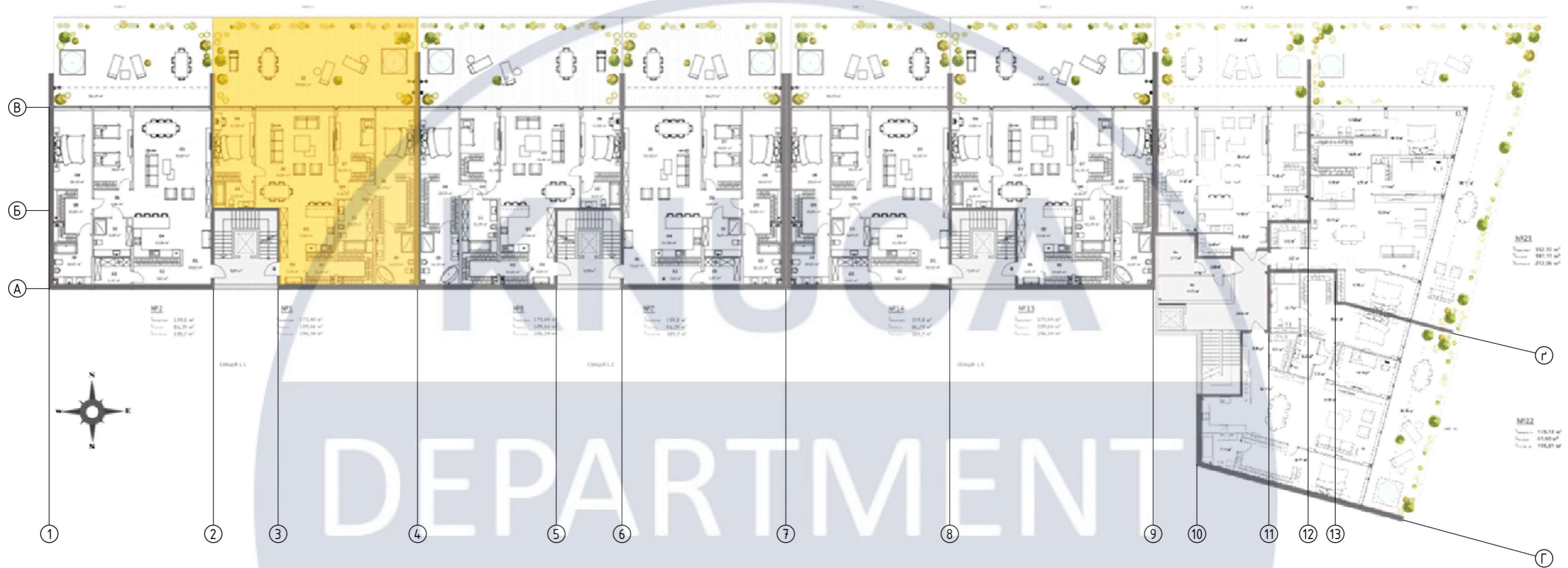

План 2 поверху житлового комплексу

- приміщення в розробці

Вихідні дані забудовника:

Проект не реалізований станом на весну 2024 р.

Тип приміщення: житлове

Квартира, тип: 02

Будинок: 1

Секція: 1.1

Поверх: 2

						КНУБА - 022 Дизайн 2024			
						СПА - центр			
Зв.	Кільк.	Арк.	№ док.	Підп.	Дата	План 2 поверху ЖК	Стадія	Аркуш	Аркушів
Виконав	Кругляк Д.						Н	8	44
Керівник	Биков М. І.					Частина 1 - Інтер'єр	ДН - 2 0 - 3		
Н. контроль									

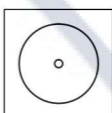
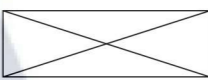
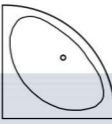
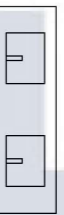
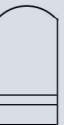

Умовні позначення

-  - Басейн
-  - Гардероб
-  - Джакузі
-  - Умивальники
-  - Унітаз

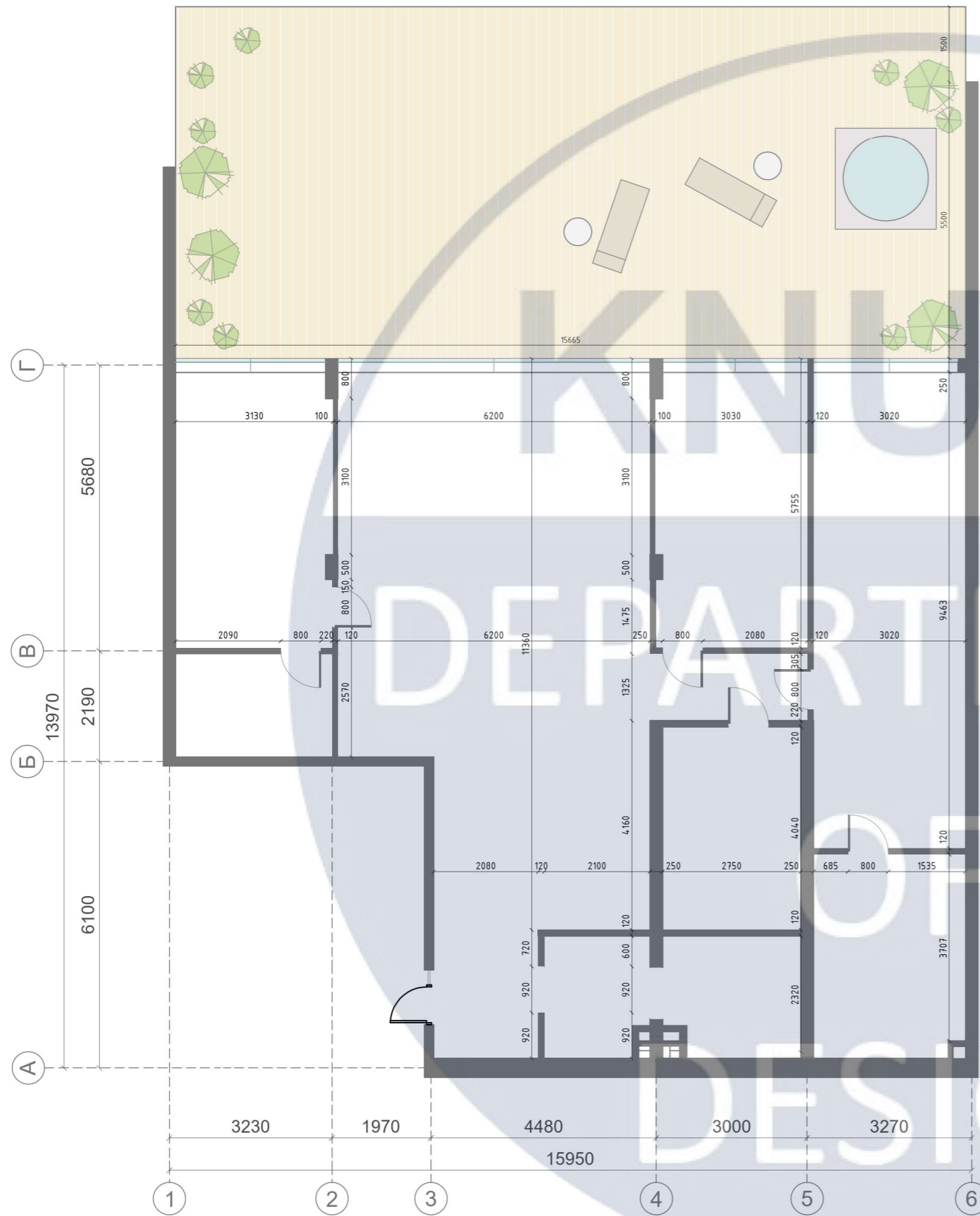

Вихідні дані планування

						КНУБА - 022 Дизайн 2024			
						СПА - центр			
Зв.	Кільк.	Арк.	№ док.	Підп.	Дата	Вихідні дані планування	Стадія	Аркуш	Аркушів
Виконав	Кругляк Д.						Н	9	44
Керівник	Буков М. І.					Частина 1 - Інтер'єр	ДН - 20 - 3		
Н. контроль									

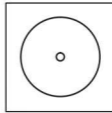

Обмірний план М 1:100

Умовні позначення

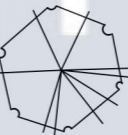
-  - Басейн
-  - Тапчан
-  - Рослини

						КНУБА - 022 Дизайн 2024			
						СПА - центр			
Зв.	Кільк.	Арк.	№ док.	Підп.	Дата	Обмірний план М 1:100; специфікація меблів та декору	Стадія	Аркуш	Аркушів
Виконав	Кругляк Д.						Н	10	44
Керівник	Буков М. І.					Частина 1 - Інтер'єр		ДН - 20 - 3	
Н. контроль									

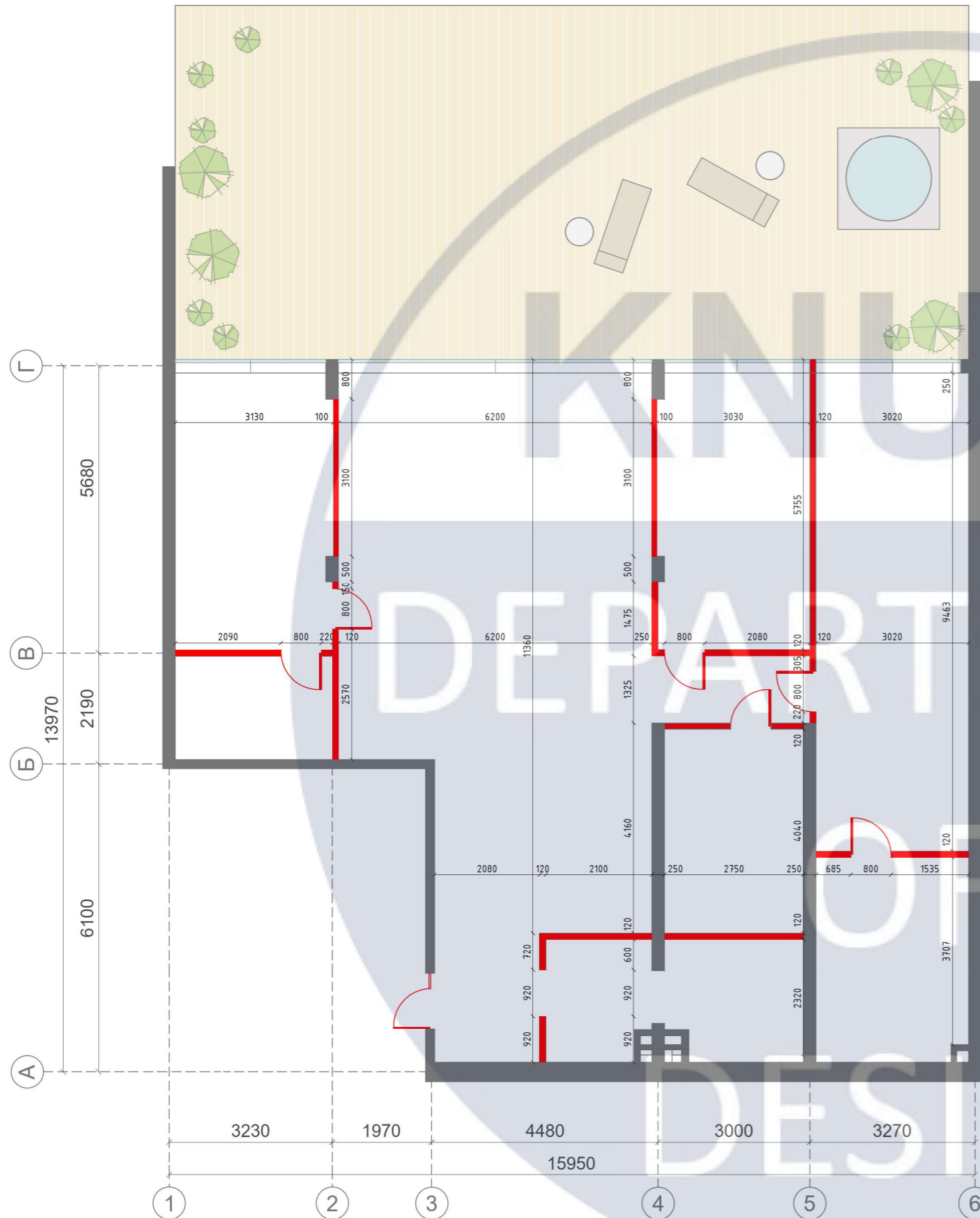

План демонтажу М 1:100

						КНУБА - 022 Дизайн 2024					
						СПА - центр					
Зв.	Кільк.	Арк.	№ док.	Підп.	Дата	План демонтажу М 1:100			Стадія	Аркуш	Аркушів
Виконав	Кругляк Д.								Н	11	44
Керівник	Биков М. І.					Частина 1 - Інтер'єр			ДН - 20 - 3		
Н. контроль											

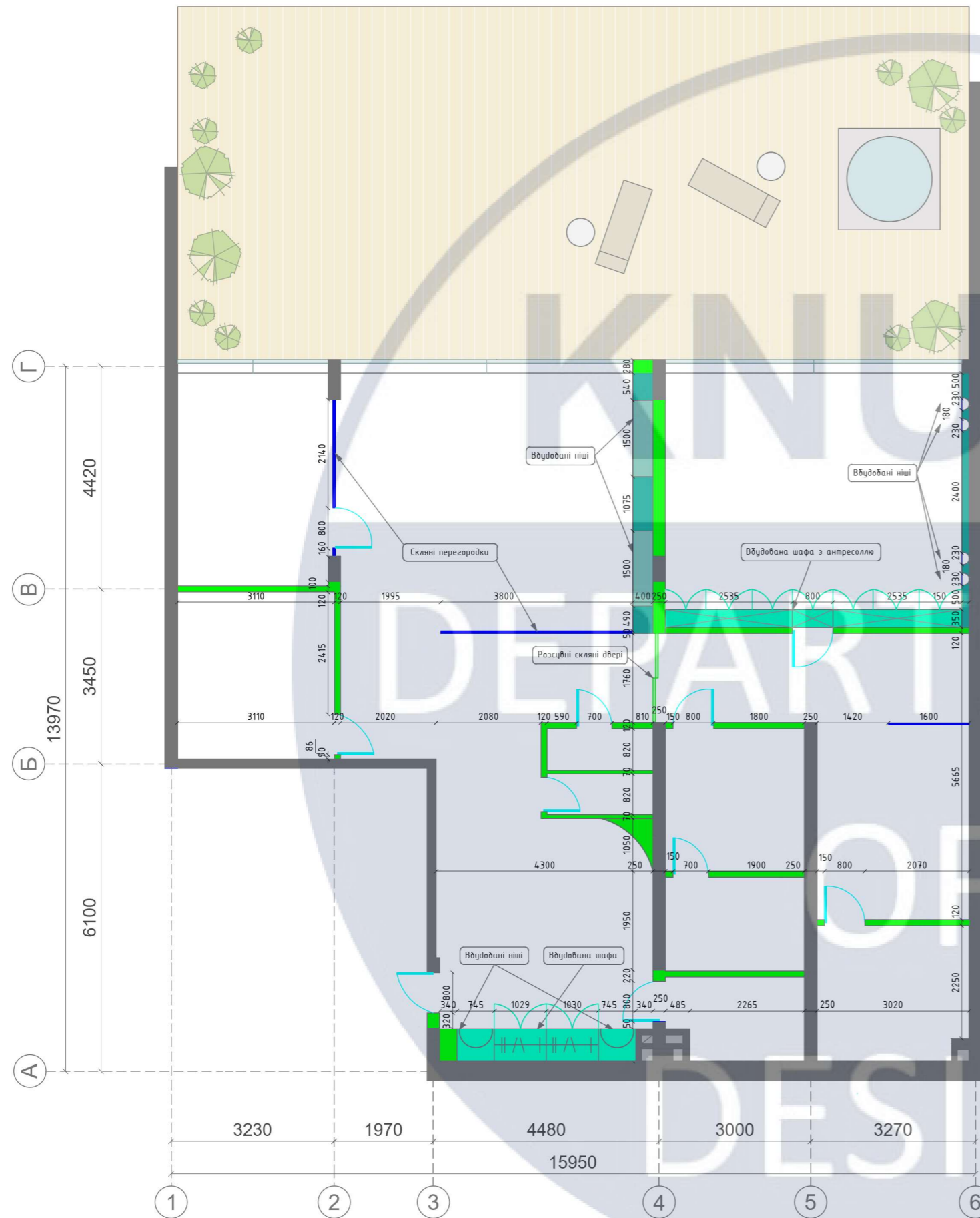

- Монтаж стін
- Монтаж вбудованих ніш
- Монтаж вбудованих шаф
- Монтаж дверей
- Монтаж скляних перегородок

План монтажу М 1:100

						КНУБА - 022 Дизайн 2024					
						СПА - центр					
Зв.	Кільк.	Арк.	№ док.	Підп.	Дата	План монтажу М 1:100			Стадія	Аркуш	Аркушів
Виконав	Кругляк Д.								Н	12	44
Керівник	Биков М. І.					Частина 1 - Інтер'єр			ДН - 20 - 3		
Н. контроль											

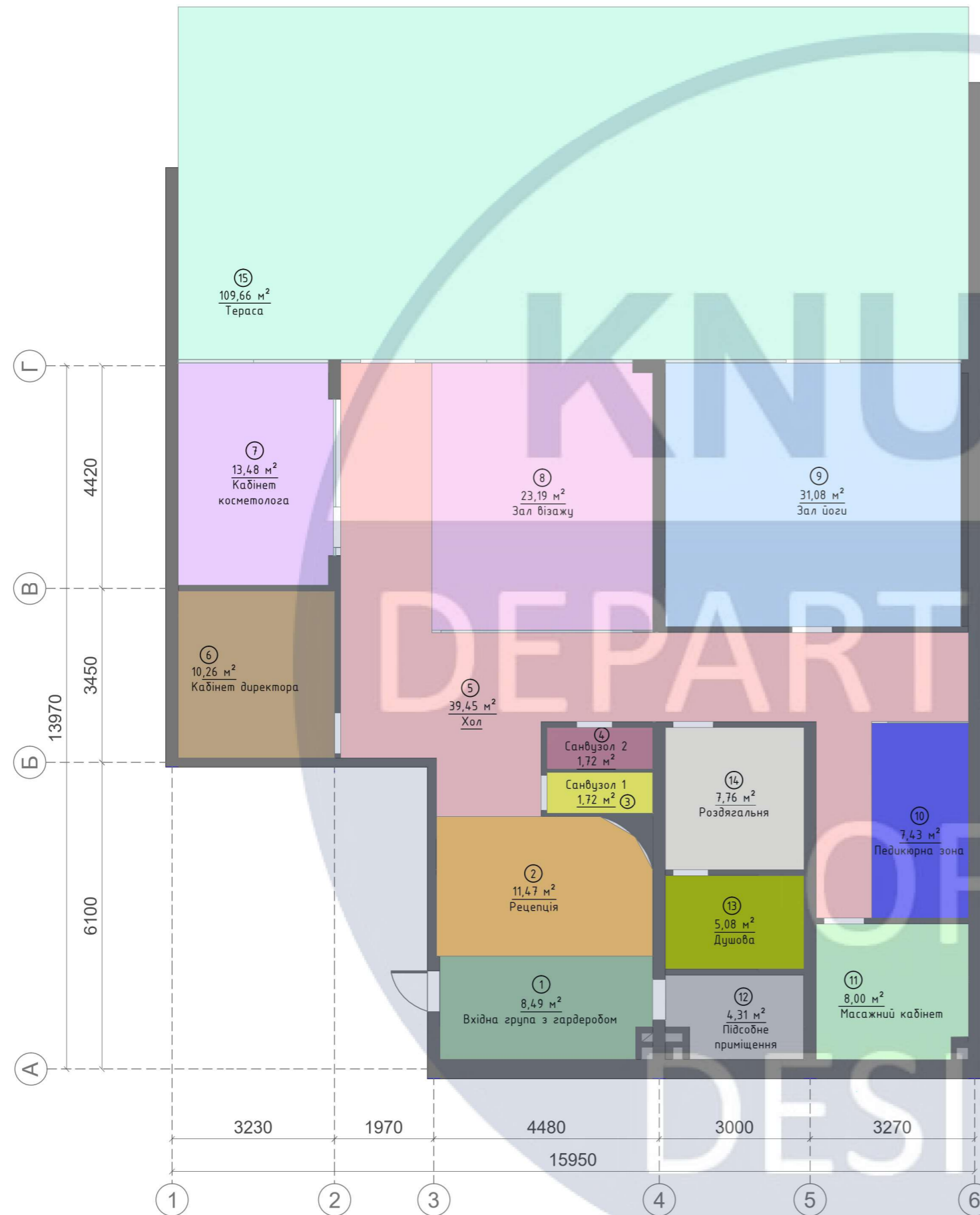

Специфікація приміщень		
№	Назва	Позначення
1	Вхідна група з гардеробом	
2	Рецепція	
3	Санвузол 1	
4	Санвузол 2	
5	Хол	
6	Кабінет директора	
7	Кабінет косметолога	
8	Зона візажу	
9	Зал йоги	
10	Зона СПА-педикюру	
11	Масажний кабінет	
12	Підсобне приміщення	
13	Душова	
14	Роздягальня	
15	Тераса	

План зонування приміщення
М 1:100

						КНУБА - 022 Дизайн 2024					
						СПА - центр					
Зв.	Кільк.	Арк.	№ док.	Підп.	Дата				Стадія	Аркуш	Аркушів
Виконав	Кругляк Д.					План зонування приміщення М 1:100; специфікація приміщень			Н	13	44
Керівник	Биков М. І.										
Н. контроль						Частина 1 - Інтер'єр			ДН - 20 - 3		

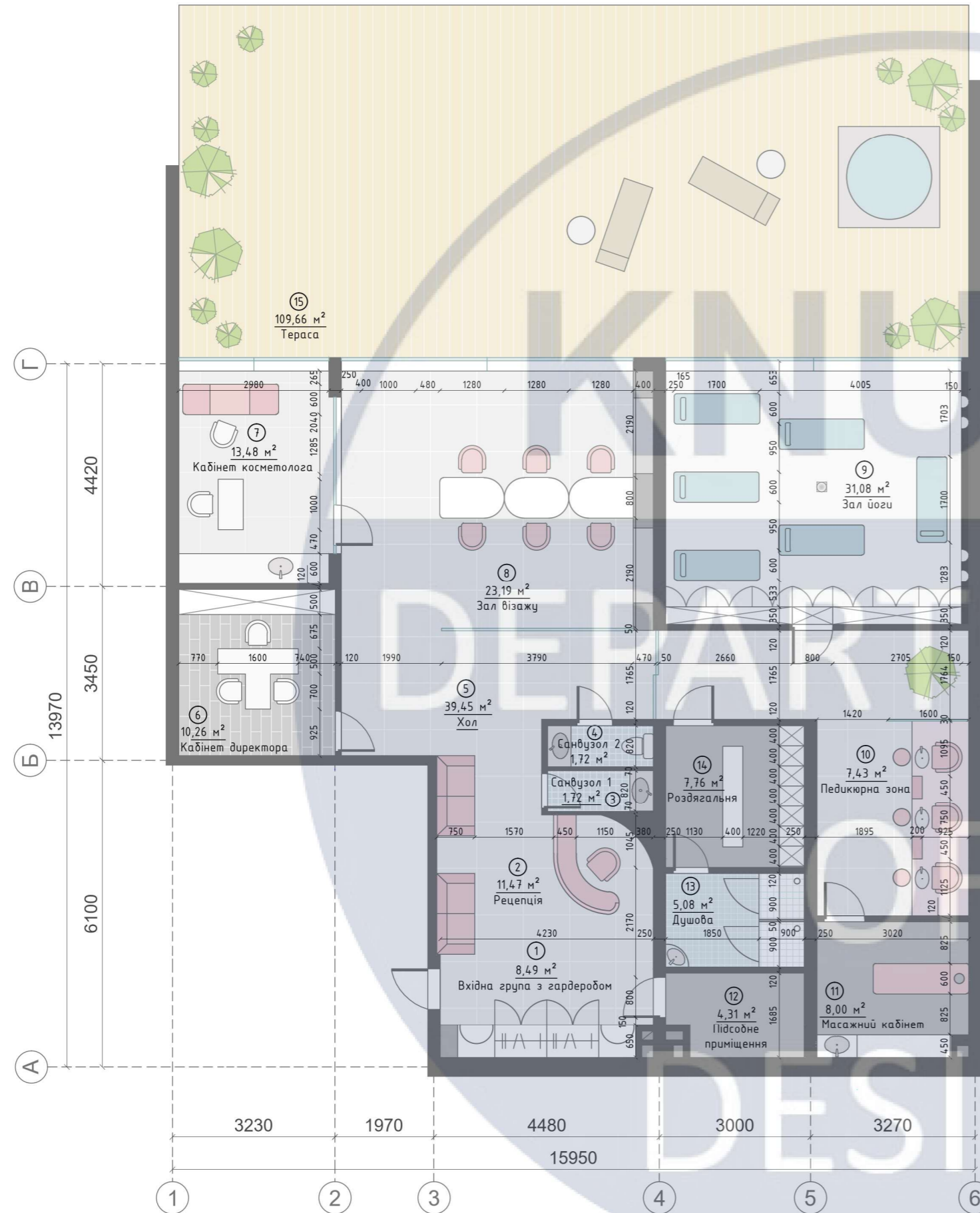



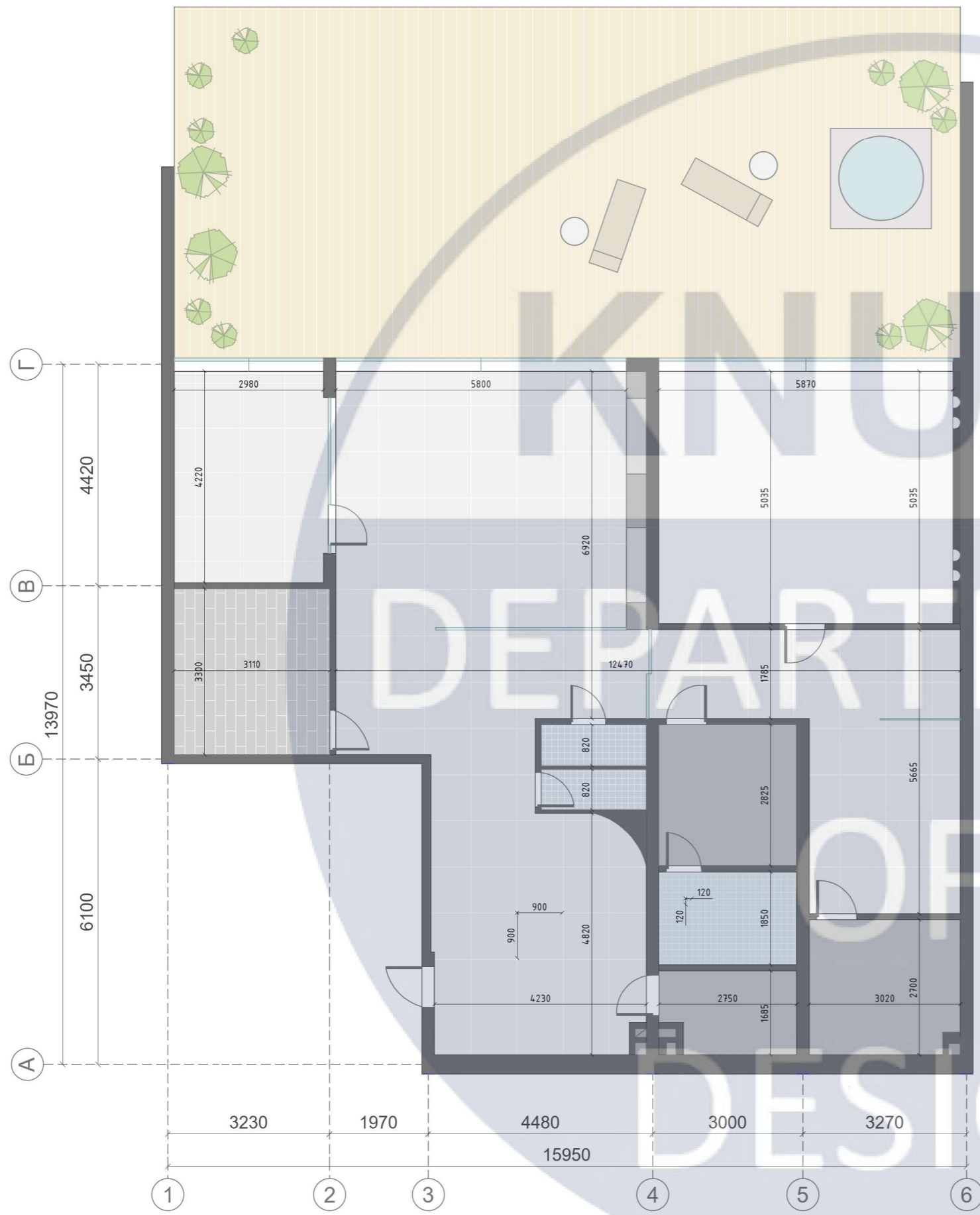

Специфікація приміщень		
№	Назва	Площа
1	Вхідна група з гардеробом	8, 49 м ²
2	Рецепція	11, 47 м ²
3	Санвузол 1	1, 72 м ²
4	Санвузол 2	1, 72 м ²
5	Хол	39, 45 м ²
6	Кабінет директора	10, 26 м ²
7	Кабінет косметолога	13, 48 м ²
8	Зона візажу	23, 19 м ²
9	Зал йоги	31, 08 м ²
10	Зона СПА-педикюру	7, 43 м ²
11	Масажний кабінет	8, 00 м ²
12	Підсобне приміщення	4, 31 м ²
13	Душова	5, 08 м ²
14	Роздягальня	7, 76 м ²
15	Тераса	109, 66 м ²
	Загальна	206, 34 м²

План розташування меблів та обладнання
М 1:100

						КНУБА - 022 Дизайн 2024			
						СПА-центр			
Зв.	Кільк.	Арк.	№ док.	Підп.	Дата	План розташування меблів та обладнання М 1:100; специфікація приміщень	Стадія	Аркуш	Аркушів
Виконав	Керівник						Н	14	44
Н. контроль						Частина 1 - Інтер'єр	ДН - 20 - 3		



-  - Лінолеум
-  - Керамогранітна плитка 900x900
-  - Керамічна плитка 120x120
-  - Наливна підлога
-  - Ламінат

План розташування покриттів підлоги
М 1:100

						КНУБА - 022 Дизайн 2024			
						СПА - центр			
Зв.	Кільк.	Арк.	№ док.	Підп.	Дата	План розташування покриттів підлоги М 1:100	Стадія	Аркуш	Аркушів
Виконав	Кругляк Д.						Н	15	44
Керівник	Буков М. І.					Частина 1 - Інтер'єр		ДН - 20 - 3	
Н. контроль									

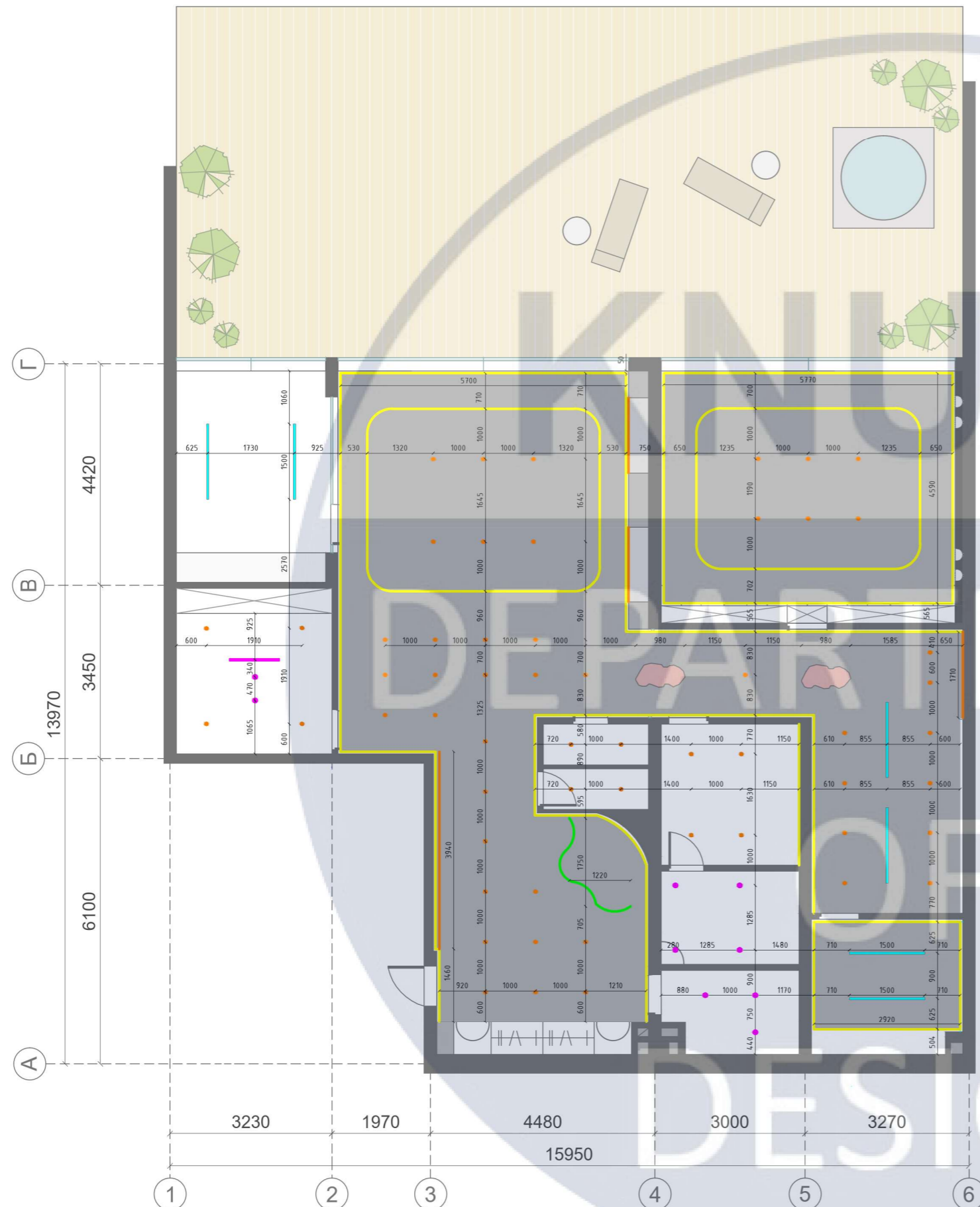

План стелі та розташування освітлювальних приладів
М 1:100

Специфікація освітлення			
№	Назва	Позначення	К-сть
1	LED-підсвітка стелі		-
2	LED-підсвітка стін		2
3	Прихований точковий світильник		49
4	Точковий світильник		9
5	Люстра		2
6	Підвісний світильник		1
7	Лінійний світильник		6
8	Підвісний світильник		1
9	Опуск стелі на 80мм під приховане LED-освітлення		-

						КНУБА - 022 Дизайн 2024			
						СПА-центр			
Зв.	Кільк.	Арк.	№ док.	Підп.	Дата	План стелі та розташування освітлювальних приладів М 1:100; специфікація освітлення	Стадія	Аркуш	Аркушів
Виконав	Кругляк Д.						Н	16	44
Керівник	Биков М. І.					Частина 1 - Інтер'єр	ДН - 20 - 3		
Н. контроль									

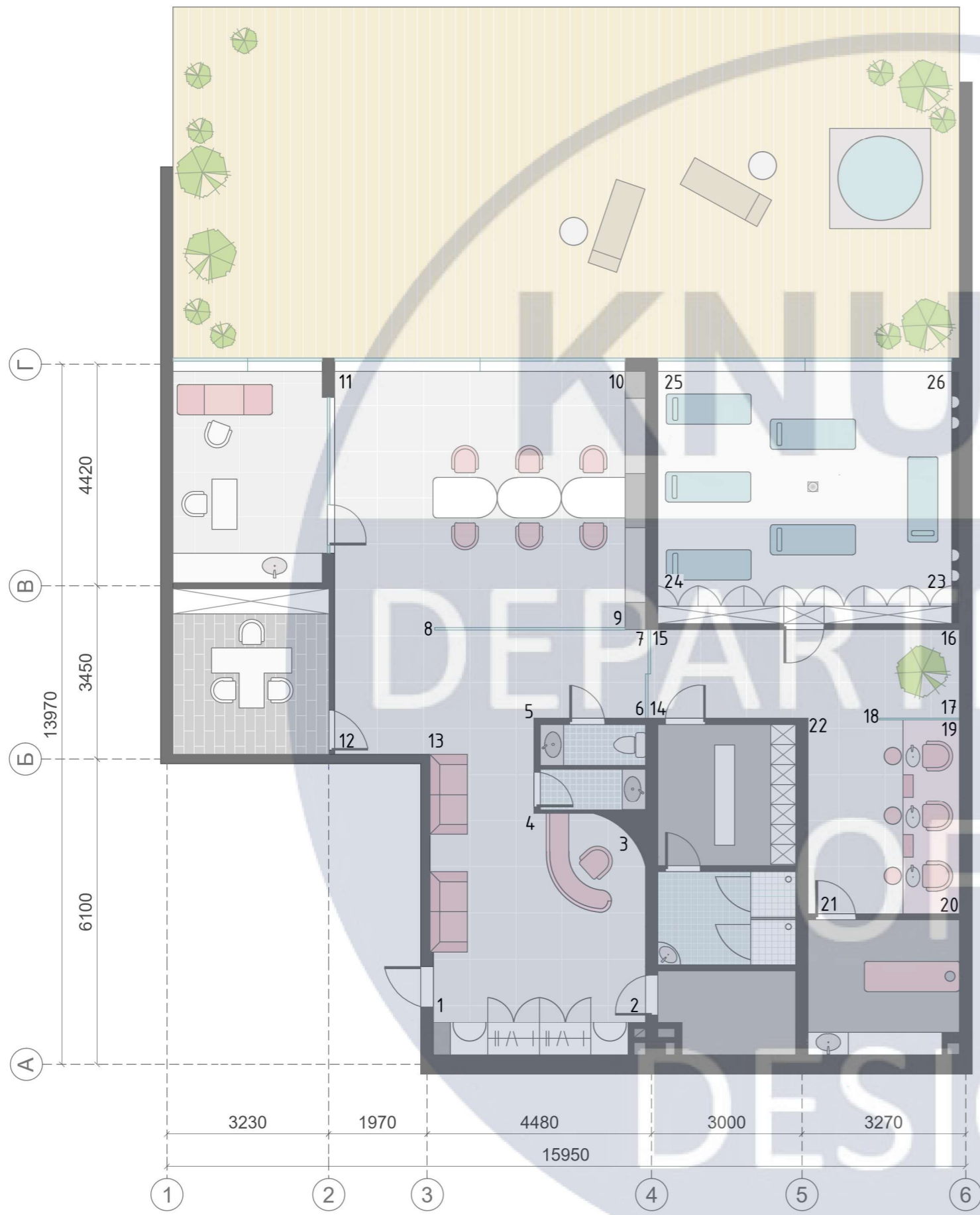

План розташування розгортки стін М 1:100

Паспорт матеріалів

№	Назва	Елемент	Зобр.
1	Латексна фарба	Стеля	
2	Керамічна плитка		
3	Латексна фарба	Стіни	
4	Латексна фарба		
5	Гіпсові елементи		
6	Гіпсова панель		
7	Гіпсова панель		
8	Керамогранітна плитка		
9	Керамічна плитка	Підлога	
10	Наливна підлога		
11	Ламінат		
12	Лінолеум		

						КНУБА - 022 Дизайн 2024			
						СПА - центр			
Зв.	Кільк.	Арк.	№ док.	Підп.	Дата	План розташування розгортки стін М 1:100; паспорт матеріалів	Стадія	Аркуш	Аркушів
Виконав	Кругляк Д.						Н	17	44
Керівник	Биков М. І.					Частина 1 - Інтер'єр	ДН - 20 - 3		
Н. контроль									

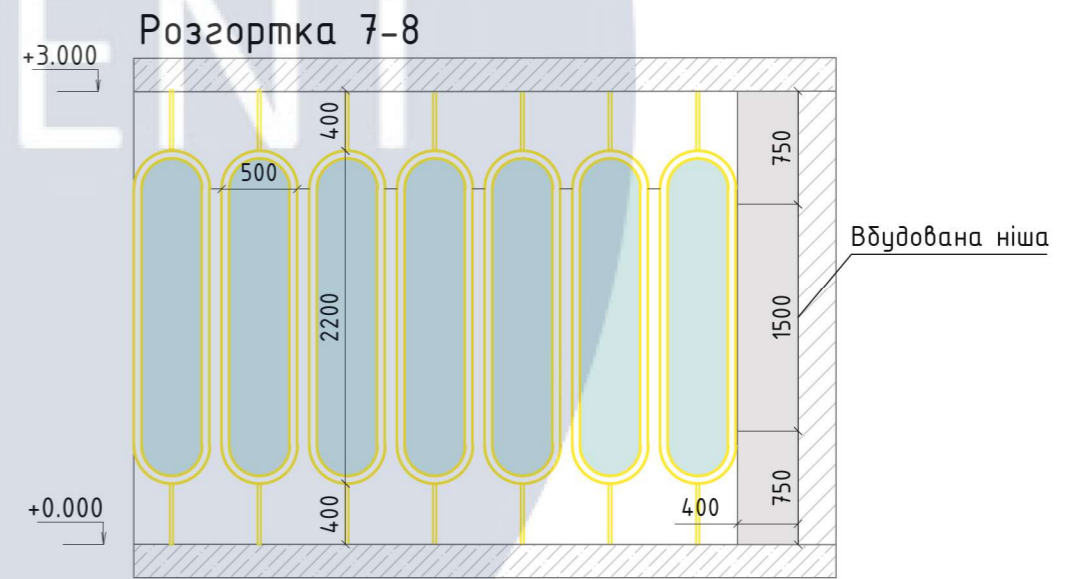
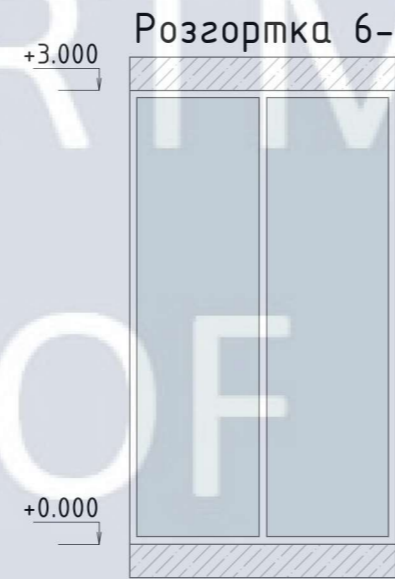
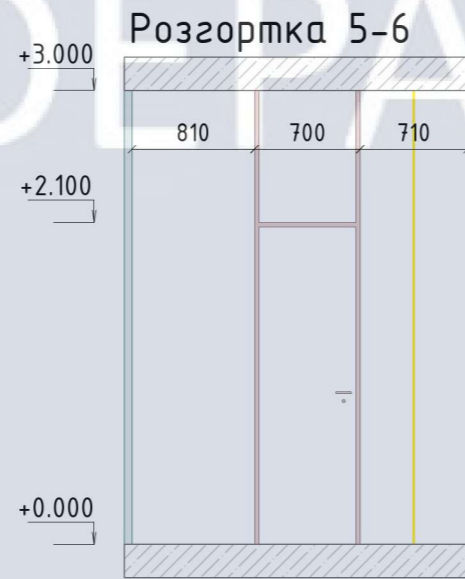
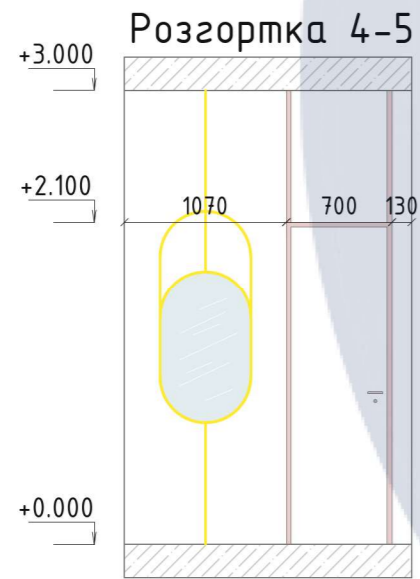
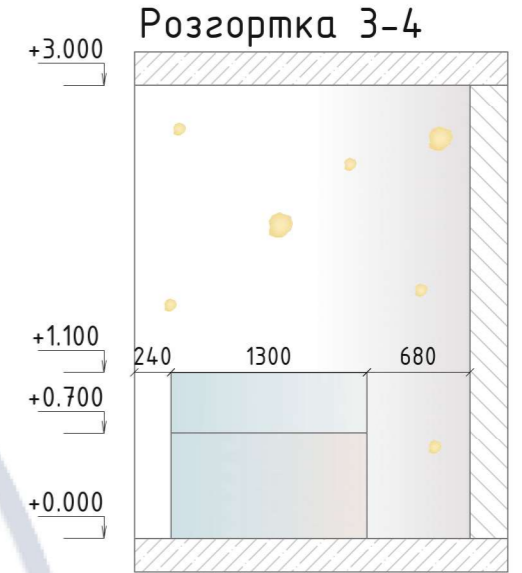
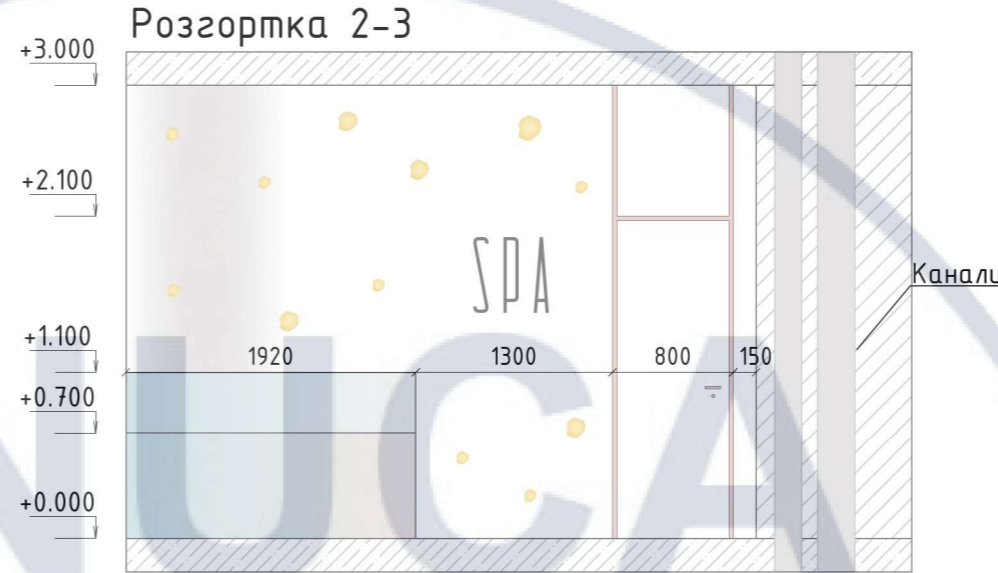
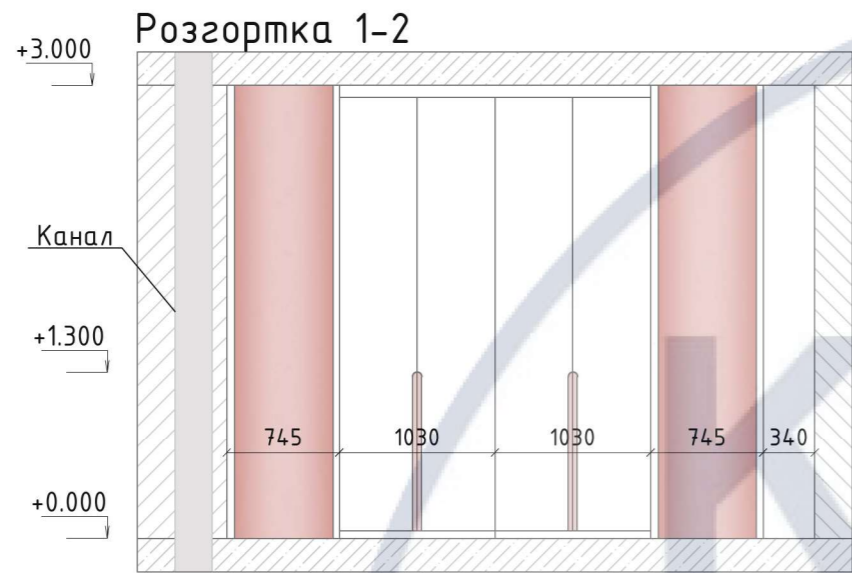

Розгортки стін М 1:50

						КНУБА - 022 Дизайн 2024			
						СПА - центр			
Зв.	Кільк.	Арк.	№ док.	Підп.	Дата	Розгортки стін: 1-2; 2-3; 3-4; 4-5; 5-6; 6-7; 7-8 М 1:50	Стадія	Аркуш	Аркушів
Виконав	Кругляк Д.						Н	18	44
Керівник	Буков М. І.					Частина 1 - Інтер'єр	ДН - 20 - 3		
Н. контроль									

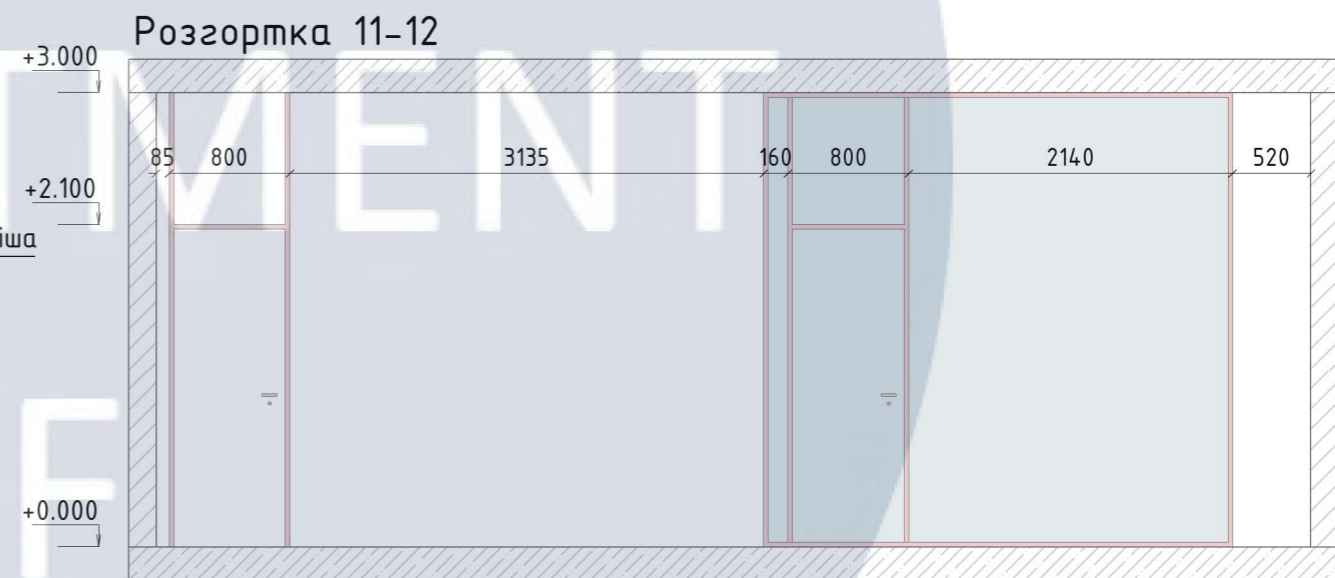
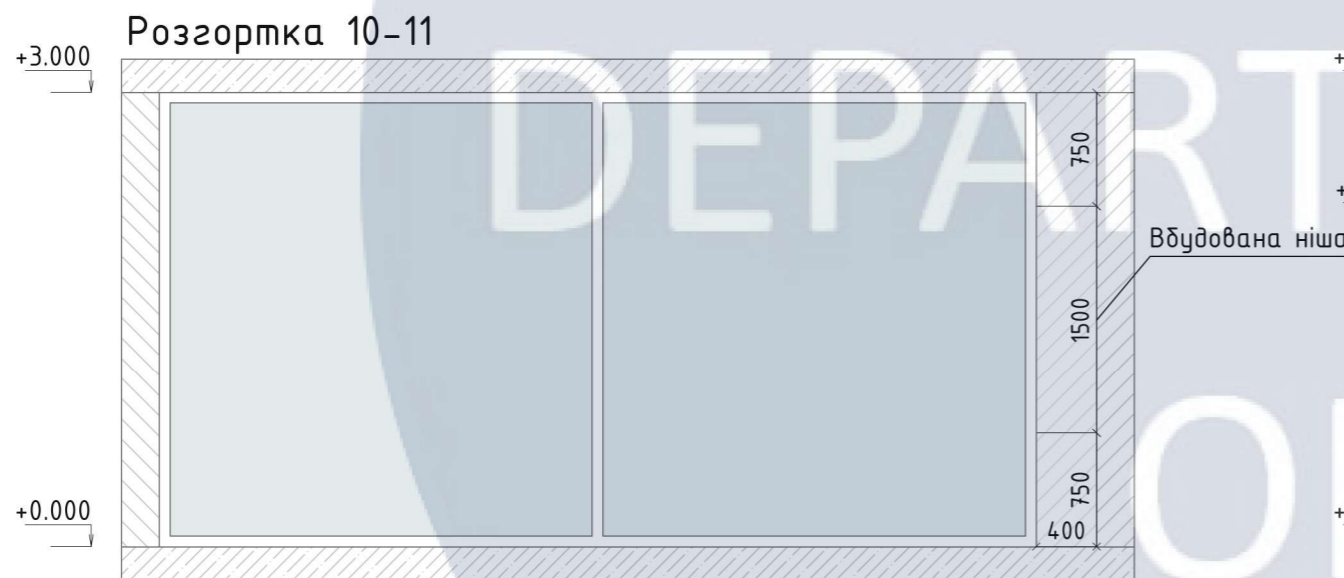
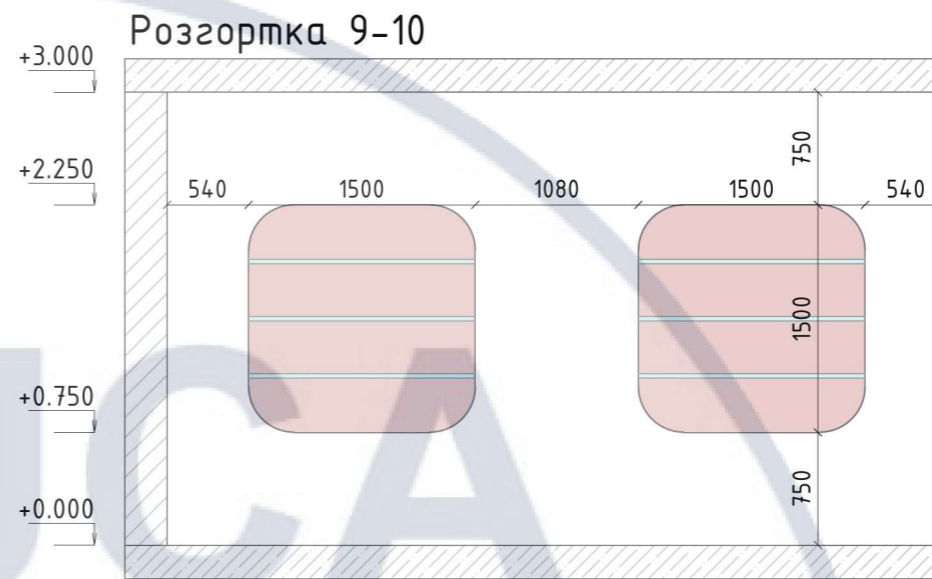
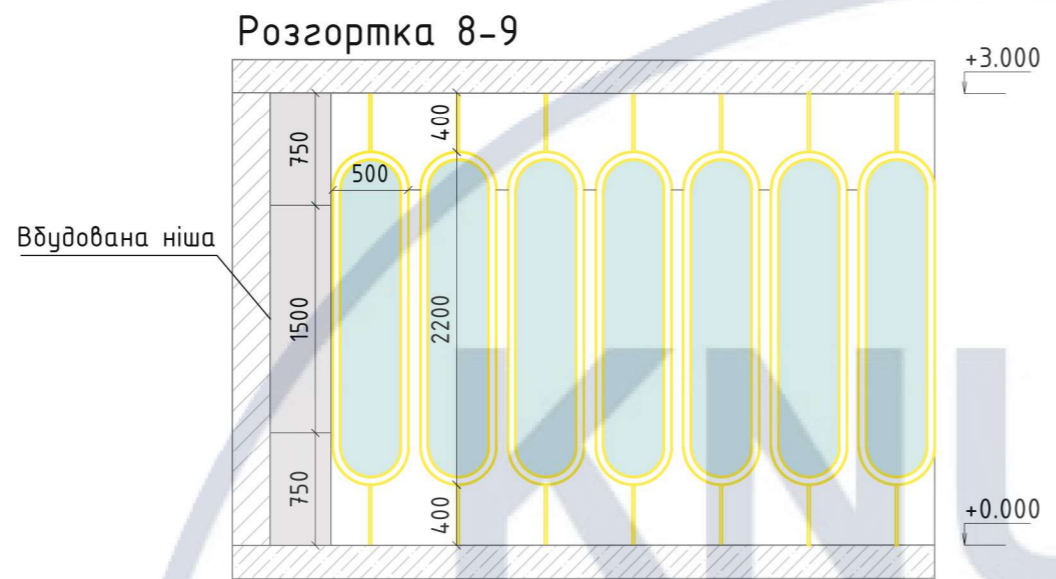

Розгортки стін М 1:50

						КНУБА - 022 Дизайн 2024			
						СПА - центр			
Зв.	Кільк.	Арк.	№ док.	Підп.	Дата	Розгортки стін: 8-9; 9-10; 10-11; 11-12 М 1:50	Стадія	Аркуш	Аркушів
Виконав		Кругляк Д.					Н	19	44
Керівник		Биков М. І.				Частина 1 - Інтер'єр	ДН - 20 - 3		
Н. контроль									

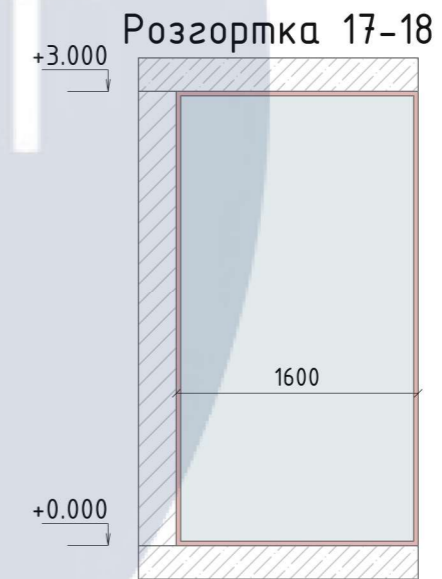
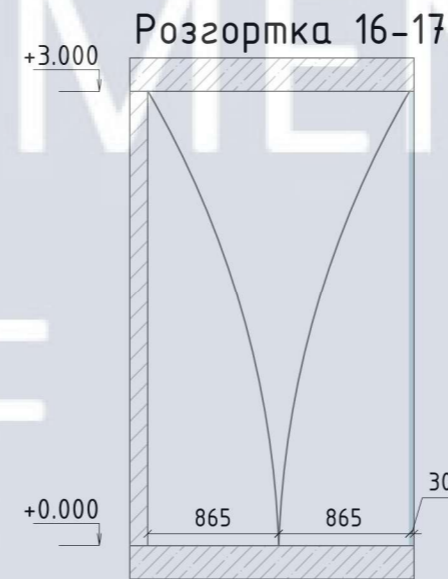
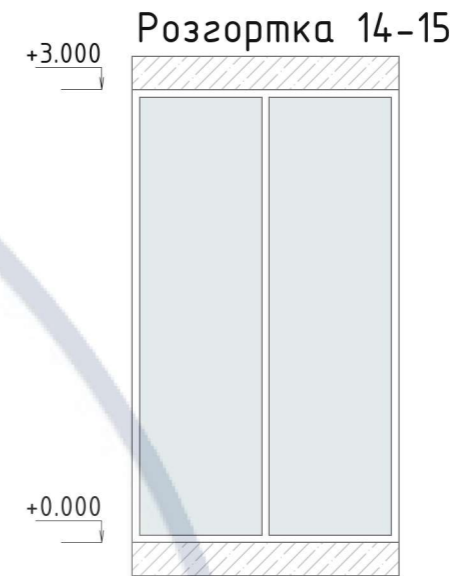
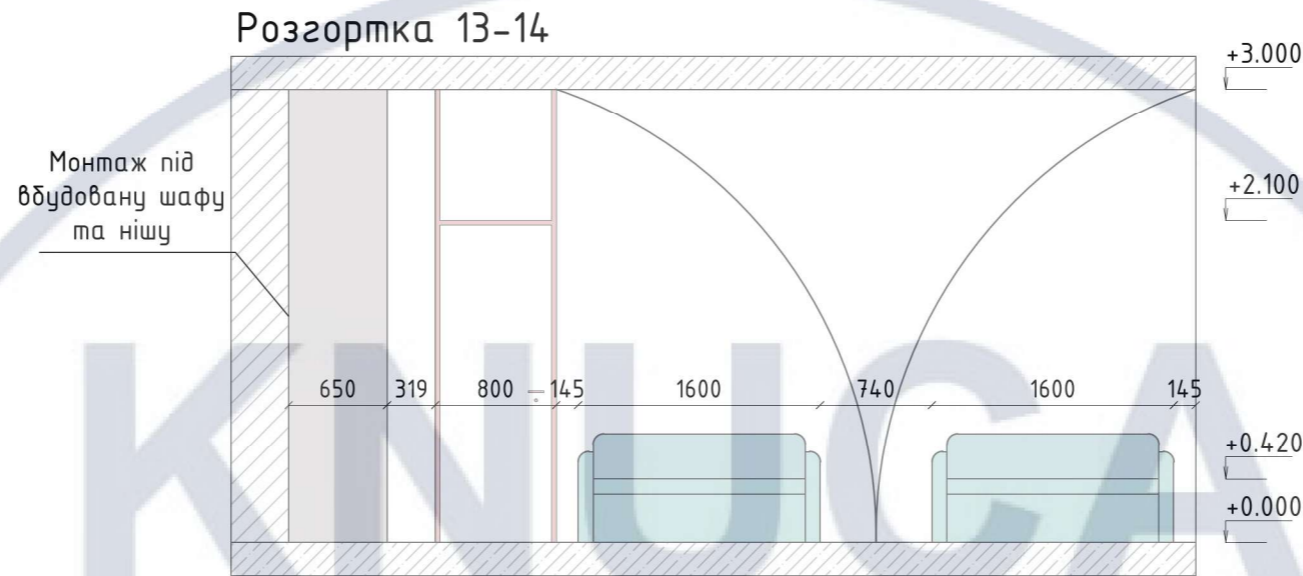
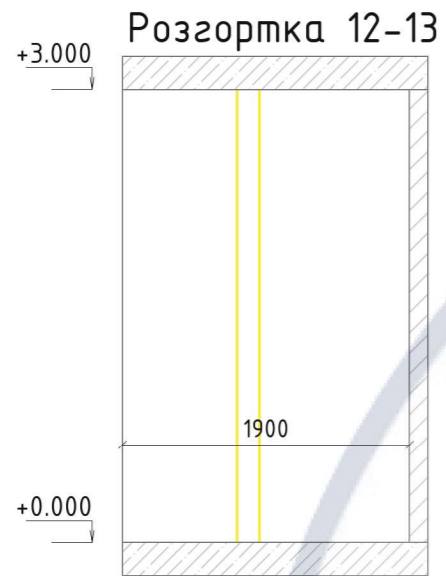

Розгортки стін М 1:50

						КНУБА - 022 Дизайн 2024			
						СПА - центр			
Зв.	Кільк.	Арк.	№ док.	Підп.	Дата	Розгортки стін: 12-13; 13-14; 14-15; 15-16; 16-17; 17-18 М 1:50	Стадія	Аркуш	Аркушів
Виконав	Кругляк Д.						Н	20	44
Керівник	Буков М. І.								
Н. контроль						Частина 1 - Інтер'єр	ДН - 20 - 3		

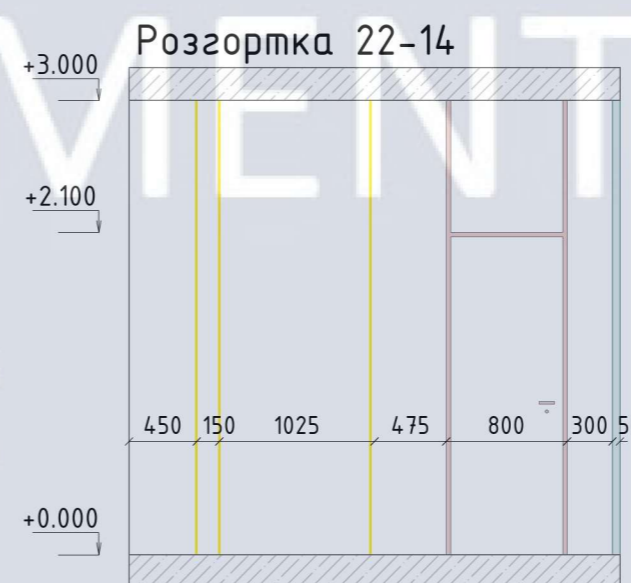
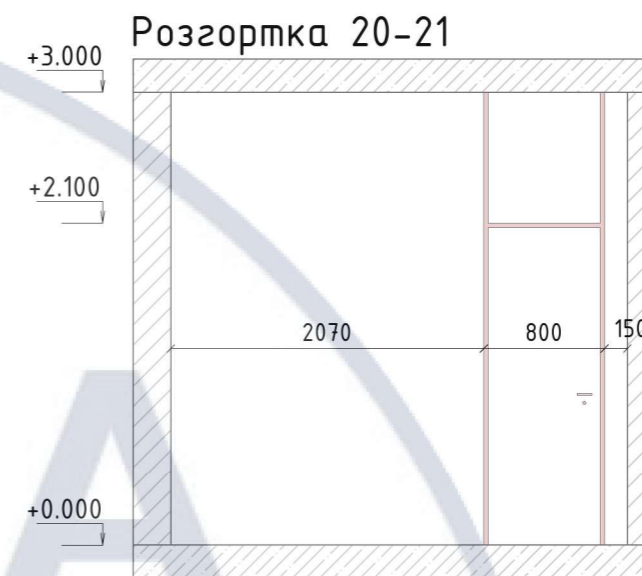
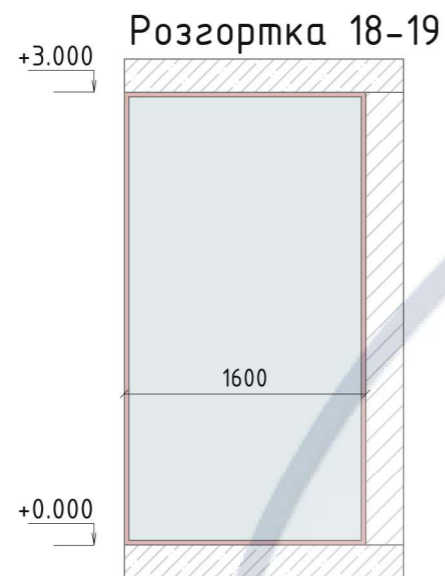

Розгортки стін М 1:50

						КНУБА - 022 Дизайн 2024			
						СПА - центр			
Зв.	Кільк.	Арк.	№ док.	Підп.	Дата	Розгортки стін: 18-19; 19-20; 20-21; 21-22; 22-14; М 1:50	Стадія	Аркуш	Аркушів
Виконав							Н	21	44
Керівник						Частина 1 - Інтер'єр	ДН - 20 - 3		
Н. контроль									

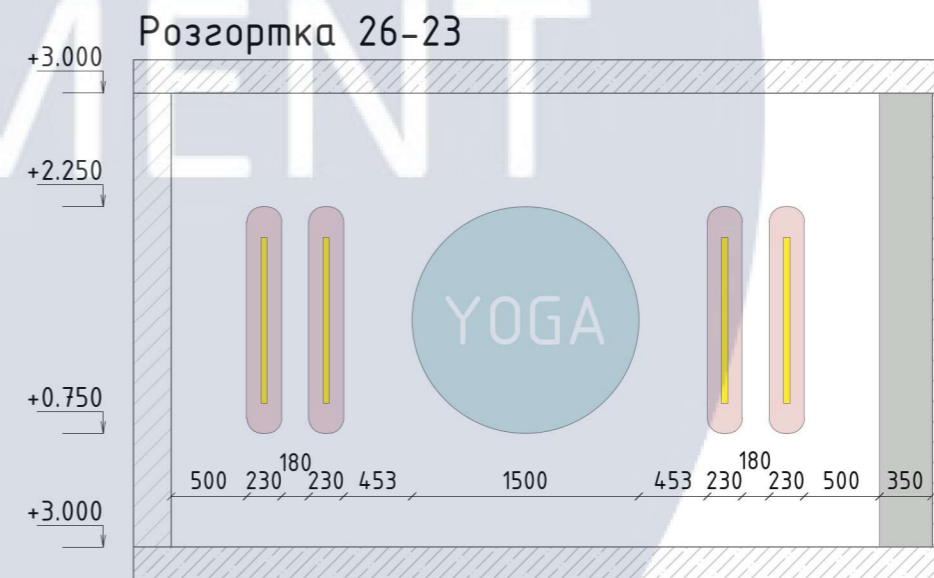
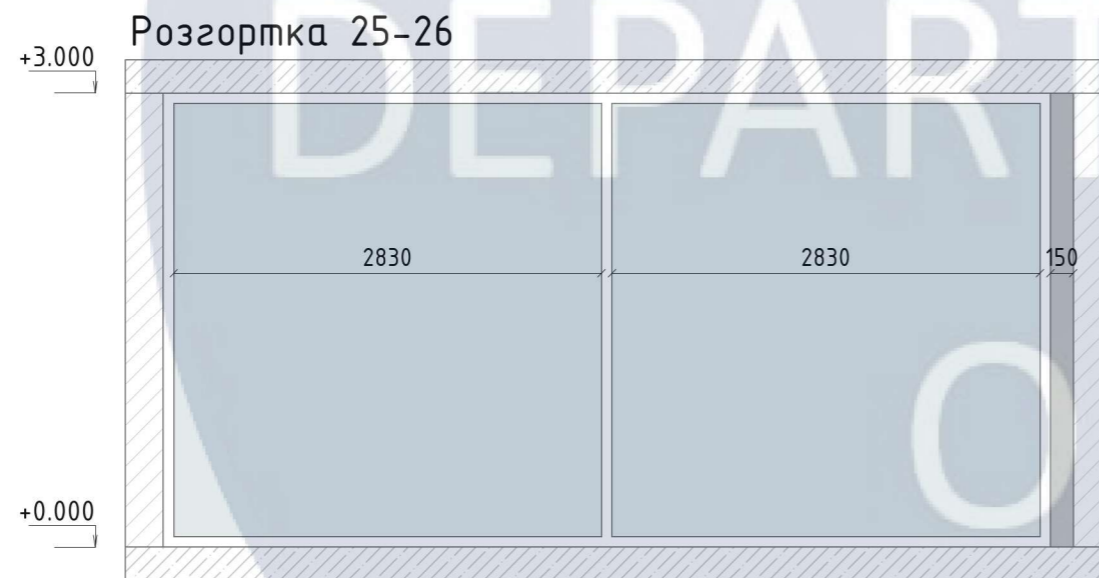
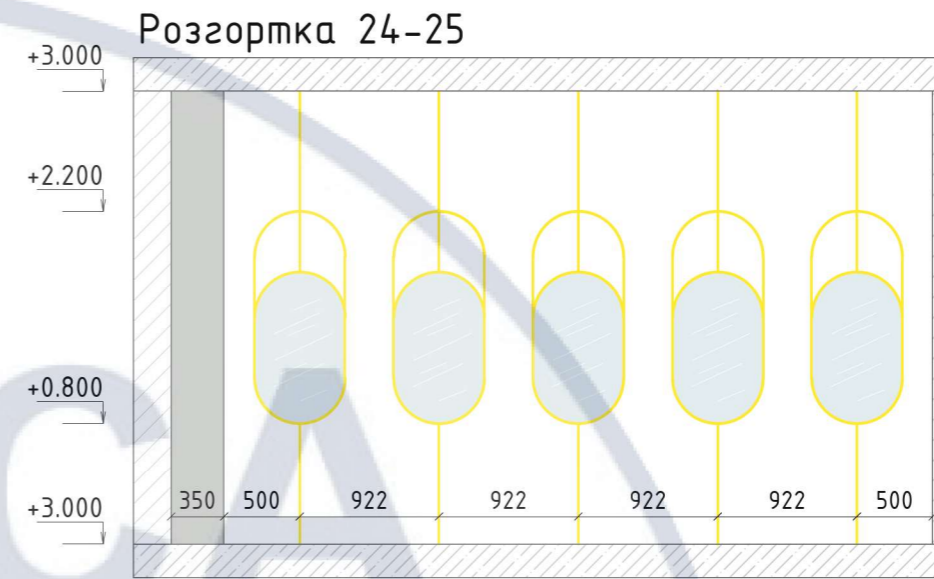
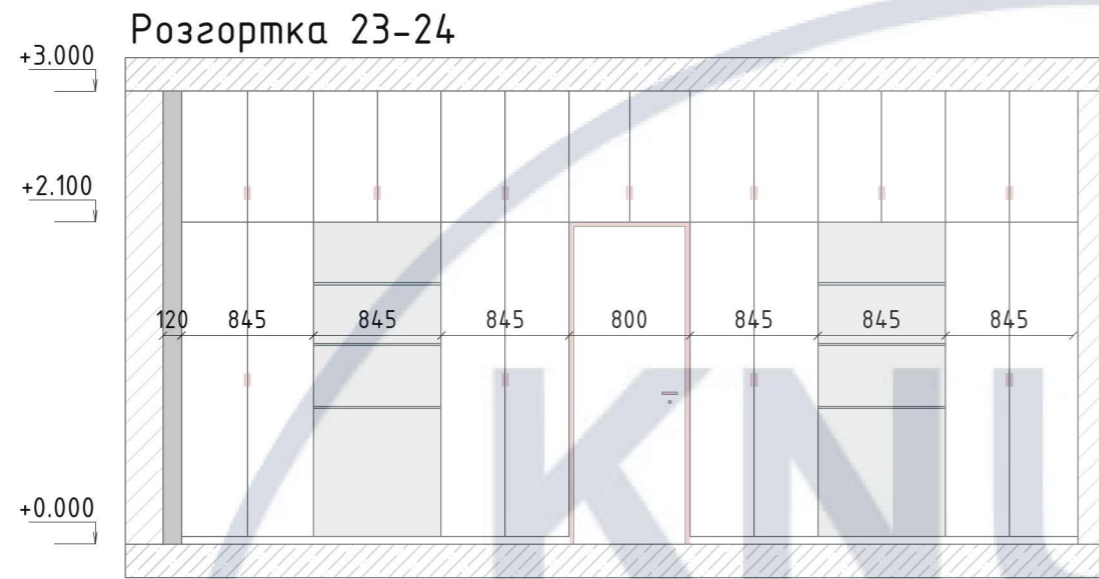

Розгортки стін М 1:50

						КНУБА - 022 Дизайн 2024			
						СПА - центр			
Зв.	Кільк.	Арк.	№ док.	Підп.	Дата	Розгортки стін: 23-24; 24-25; 25-26; 26-23; М 1:50	Стадія	Аркуш	Аркушів
Виконав							Н	22	44
Керівник						Частина 1 - Інтер'єр	ДН - 20 - 3		
Н. контроль									

Специфікація елементів обладнання







№	Назва	Зображення	К-сть	Посилання	Ціна (грн)	Примітка	№ приміщ.
1	Пуф		3	https://rb.gy/0xlwdu	3200	Інший колір на замовлення	10
2	Лежак		2-9	https://rb.gy/7znmlq	8999		15
3	Римська штора		6	https://rb.gy/beqkw1	2299		7, 8, 9
4	Розсувні двері		1	https://rb.gy/4jvvm4	7492	Інша форма на замовлення	5
5	Крісло		7	https://shorturl.at/1IHH2	10618	Інший колір на замовлення	2, 8
6	Крісло		3	https://rb.gy/knu31o	16000		10
7	Фітнес-килимок		6	https://shorturl.at/Nyv0g	1595		9
8	Стіл керівника		1	https://shorturl.at/FQSwi	22691		6
9	Фітбол		2-6	https://shorturl.at/N5NRw	720		9
10	Косметологічне крісло-кушетка		1	https://tinyurl.com/4k796bwb	59900	Інший колір на замовлення	7
11	Письмовий стіл		1	https://tinyurl.com/59xeh5y5	1560		7
12	Шафа		6	https://tinyurl.com/45mp66tb	39963	Інший колір на замовлення	9
13	Гардероб		1	https://tinyurl.com/t2n2spdz	37521	Інший колір на замовлення	1
14	Масажна кушетка		1	https://tinyurl.com/4z5mmfup	5999		11

Зв.	Кільк.	№ док.	Підп.	Дата	Специфікація	Стадія	Аркуш	Аркушів	
Виконав		Кругляк Д.							
Керівник		Буков М. І.					23	44	

Специфікація елементів обладнання

№	Назва	Зображення	К-сть	Посилання	Ціна (грн)	Примітка	№ приміщ.
1	Крісло офісне		5	https://shorturl.at/JSoIM	9996		6, 7
2	Раковина		2-9	https://shorturl.at/ryZhQ	32 986		15
3	Гантель для фітнесу		6	https://shorturl.at/0PEBP	144		9
4	Горщик для квітів		15	https://shorturl.at/djrtp	254		5, 10
5	Гиря 2кг		10	https://shorturl.at/nFQ1i	259		9

Специфікація елементів освітлення

№	Назва	Зображення	К-сть	Посилання	Ціна (грн)	Примітка	№ приміщ.
9	LED-підсвітка		-	https://tinyurl.com/k5vnxsf4	73		1,2,5,8,9, 10,11,14
10	Точковий світильник		9	https://tinyurl.com/35cyhekr	239		6,12,13
11	Люстра		2	https://tinyurl.com/5n7xnz2v	100000		5
12	Підвісний світильник "Хвиля"		1	https://tinyurl.com/4z2brswp	11400		2
13	Лінійний світильник		6	https://tinyurl.com/yуxc5ysz	7471	Інша довжина на замовлення	7,10,11
14	Підвісний світильник		1	https://tinyurl.com/ybpneu32	7471	Інша довжина на замовлення	6
14	Прихований точковий світильник		49	https://tinyurl.com/2jyufb3x	5999		1,2,3,4,5, 6,8,9,10,14

Зв.	Кільк.	№ док.	Підп.	Дата	Специфікація	Стадія	Аркуш	Аркушів
Виконав		Кругляк Д.					24	44
Керівник		Биков М. І.						



Рецепція

Зв.	Кільк.	№ док.	Підп.	Дата	Візуалізація 1	Стадія	Аркуш	Аркушів
Виконав		Кругляк Д.					23	44
Керівник		Биков М. І.						



Зона очікування

Зв.	Кільк.	№ док.	Підп.	Дата	Візуалізація 2	Стадія	Аркуш	Аркушів
Виконав		Кругляк Д.					24	44
Керівник		Биков М. І.						



Гардероб

Зв.	Кільк.	№ док.	Підп.	Дата	Візуалізація 3	Стадія	Аркуш	Аркушів
Виконав		Кругляк Д.					25	44
Керівник		Биков М. І.						



Рецепція

Зв.	Кільк.	№ док.	Підп.	Дата	Візуалізація 4	Стадія	Аркуш	Аркушів
Виконав		Кругляк Д.					26	44
Керівник		Биков М. І.						



Хол

Зв.	Кільк.	№ док.	Підп.	Дата	Візуалізація 5	Стадія	Аркуш	Аркушів	
Виконав		Кругляк Д.						27	44
Керівник		Биков М. І.							



Зона візажу

Зв.	Кільк.	№ док.	Підп.	Дата	Візуалізація 6	Стадія	Аркуш	Аркушів
Виконав		Кругляк Д.					28	44
Керівник		Буков М. І.						



Зона візажу

Зв.	Кільк.	№ док.	Підп.	Дата	Візуалізація 7	Стадія	Аркуш	Аркушів	
Виконав		Кругляк Д.							
Керівник		Биков М. І.					31	44	



Зона візажу

Зв.	Кільк.	№ док.	Підп.	Дата	Візуалізація 8	Стадія	Аркуш	Аркушів	
Виконав		Кругляк Д.							
Керівник		Биков М. І.					32	44	



Зона СПА-педикюру

Зв.	Кільк.	№ док.	Підп.	Дата	Візуалізація 9	Стадія	Аркуш	Аркушів	
Виконав		Кругляк Д.						33	44
Керівник		Биков М. І.							



Зал йоги

Зв.	Кільк.	№ док.	Підп.	Дата	Візуалізація 10	Стадія	Аркуш	Аркушів	
Виконав		Кругляк Д.						34	44
Керівник		Биков М. І.							



Зал йоги

Зв.	Кільк.	№ док.	Підп.	Дата	Візуалізація 11	Стадія	Аркуш	Аркушів
Виконав		Кругляк Д.						
Керівник		Буков М. І.					35	44



Зал йоги

Зв.	Кільк.	№ док.	Підп.	Дата	Візуалізація 12	Стадія	Аркуш	Аркушів
Виконав		Кругляк Д.						
Керівник		Биков М. І.					36	44



KNUCA

Розробка комплексу медитативних благовоній

Елемент обладнання являє собою нішеву конструкцію з натурального каменю – білого оніксу, що включає вбудовані функціональні елементи – аромалампу та чашу для тління Пало Санто.

OF

DESIGN

Фронтальна проєкція

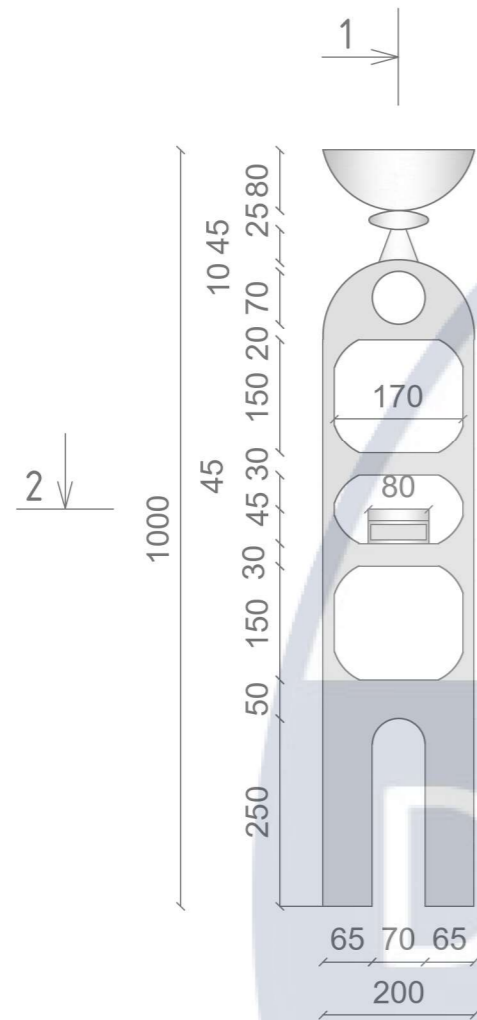

Профільна проєкція

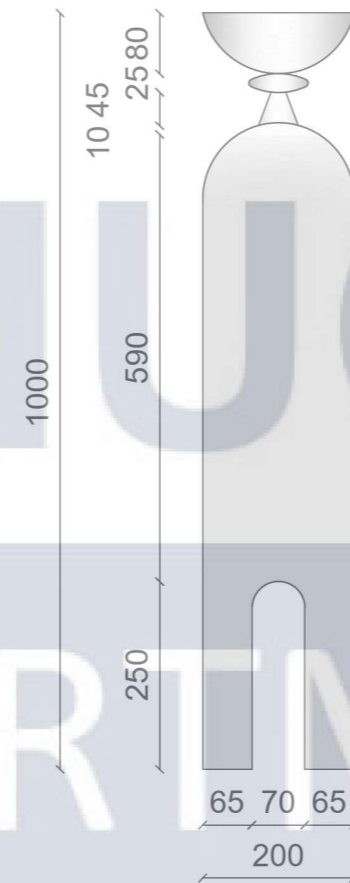

Ізометрія

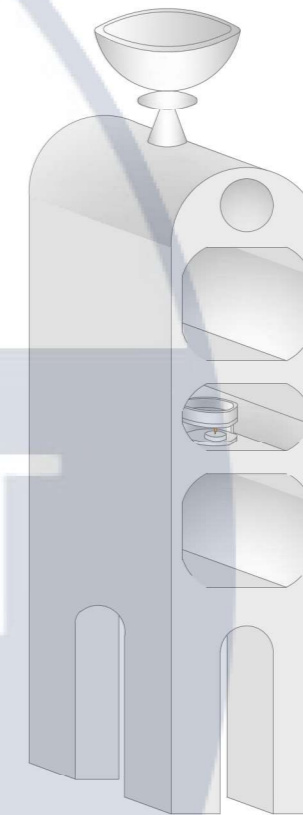

Горизонтальна проєкція

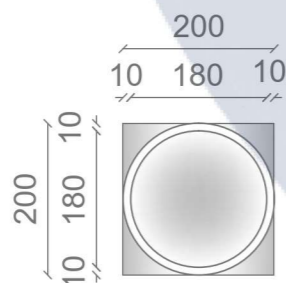

Проєкції та ізометрія елемента обладнання М 1:10

						КНУБА - 022 Дизайн 2024					
						СПА - центр					
Зв.	Кільк.	Арк.	№ док.	Підп.	Дата	Проєкції та ізометрія елемента обладнання М 1:10			Стадія	Аркуш	Аркушів
Виконав	Кругляк Д.								Н	38	44
Керівник	Биков М. І.										
Н. контроль						Частина 2 - Обладнання			ДН - 20 - 3		

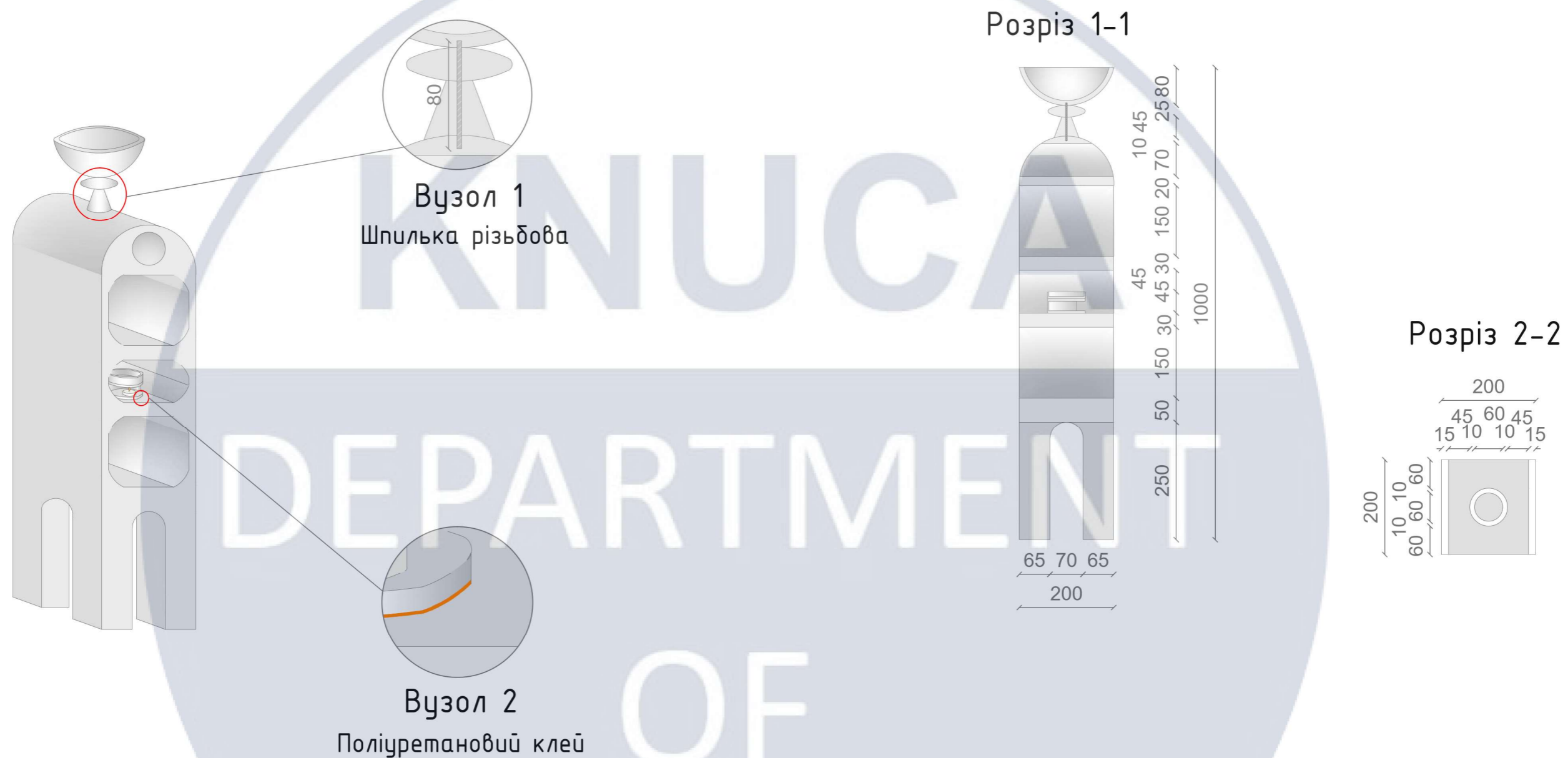

Розрізи та вузли елемента обладнання М 1:10

						КНУБА - 022 Дизайн 2024					
						СПА - центр					
Зв.	Кільк.	Арк.	№ док.	Підп.	Дата	Розрізи та вузли елемента обладнання М 1:10			Стадія	Аркуш	Аркушів
Виконав	Кругляк Д.								Н	39	44
Керівник	Биков М. І.					Частина 2 - Обладнання			ДН - 20 - 3		
Н. контроль											

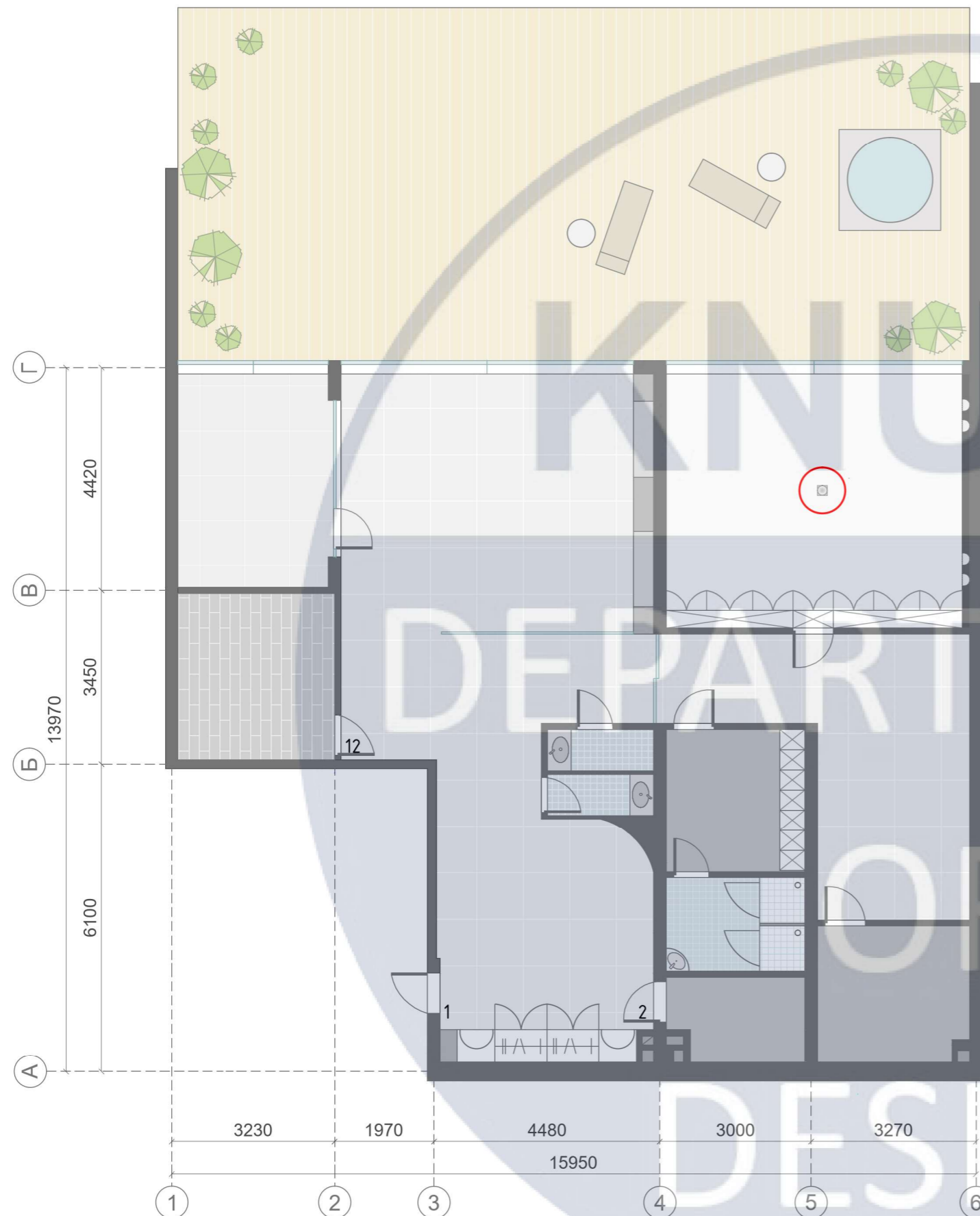

План розміщення елементу обладнання М 1:100

Паспорт матеріалів та елементів вузлів			
№	Назва	Постачальник	Зобр.
1	Білий онікс	MetalStone	
2	Шпилька різьбова	Епіцентр	
3	Поліуретановий клей	Епіцентр	

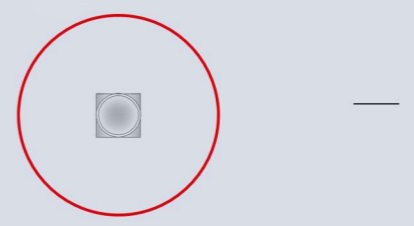

Умовне позначення розташування елементу обладнання

						КНУБА - 022 Дизайн 2024			
						СПА - центр			
Зв.	Кільк.	Арк.	№ док.	Підп.	Дата	План розміщення елементу обладнання М 1:100	Стадія	Аркуш	Аркушів
Виконав	Кругляк Д.						Н	40	44
Керівник	Биков М. І.					Частина 2 - Обладнання	ДН - 20 - 3		
Н. контроль									

+1.760

+0.950

Чаша для тління
благовоній пало-санто

Вбудована аромалампа

Ніші для зберігання

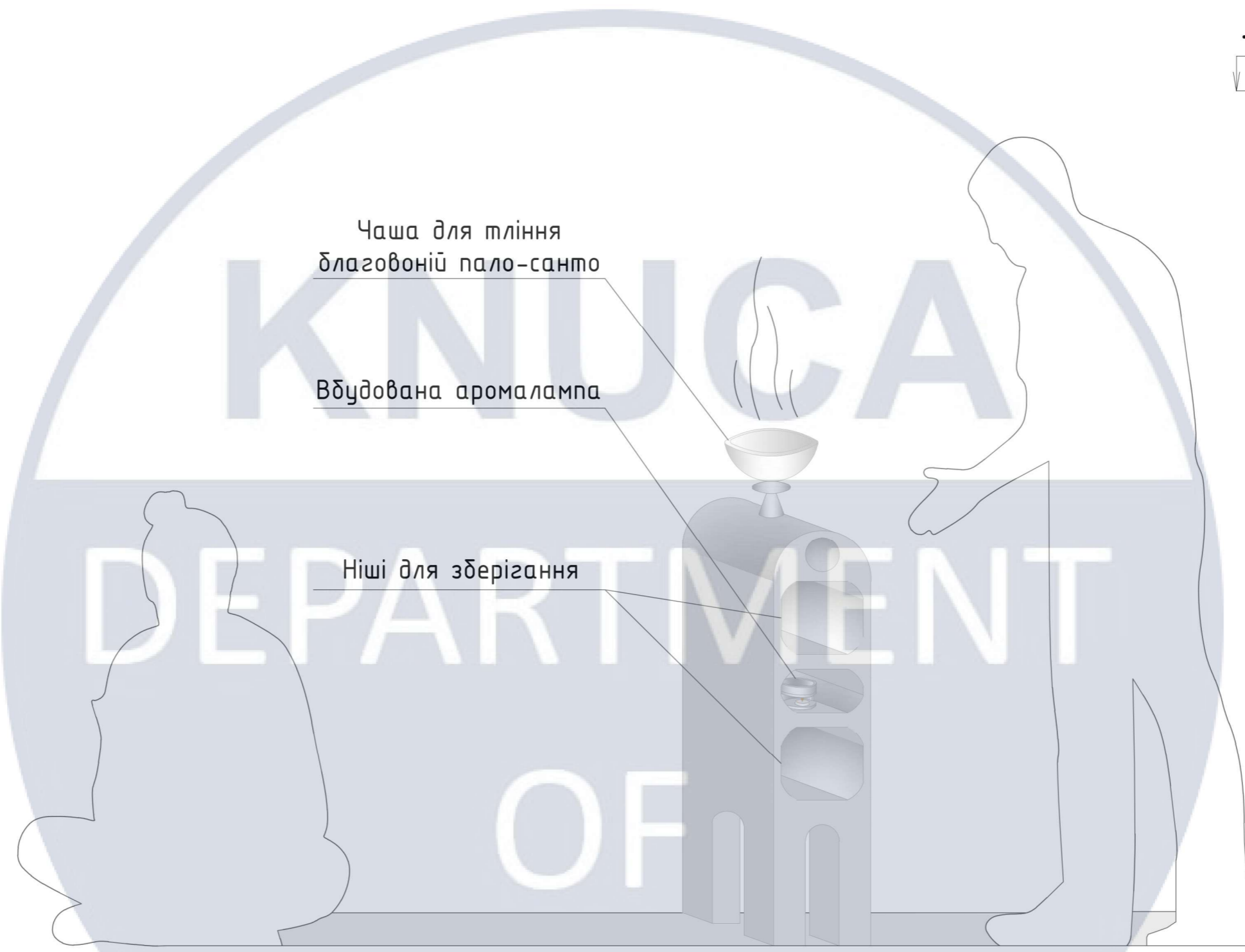

Ергономічна схема

						КНУБА - 022 Дизайн 2024			
						СПА - центр			
Зв.	Кільк.	Арк.	№ док.	Підп.	Дата	Ергономічна схема	Стадія	Аркуш	Аркушів
Виконав	Кругляк Д.						Н	41	44
Керівник	Биков М. І.					Частина 2 - Обладнання	ДН - 20 - 3		
Н. контроль									

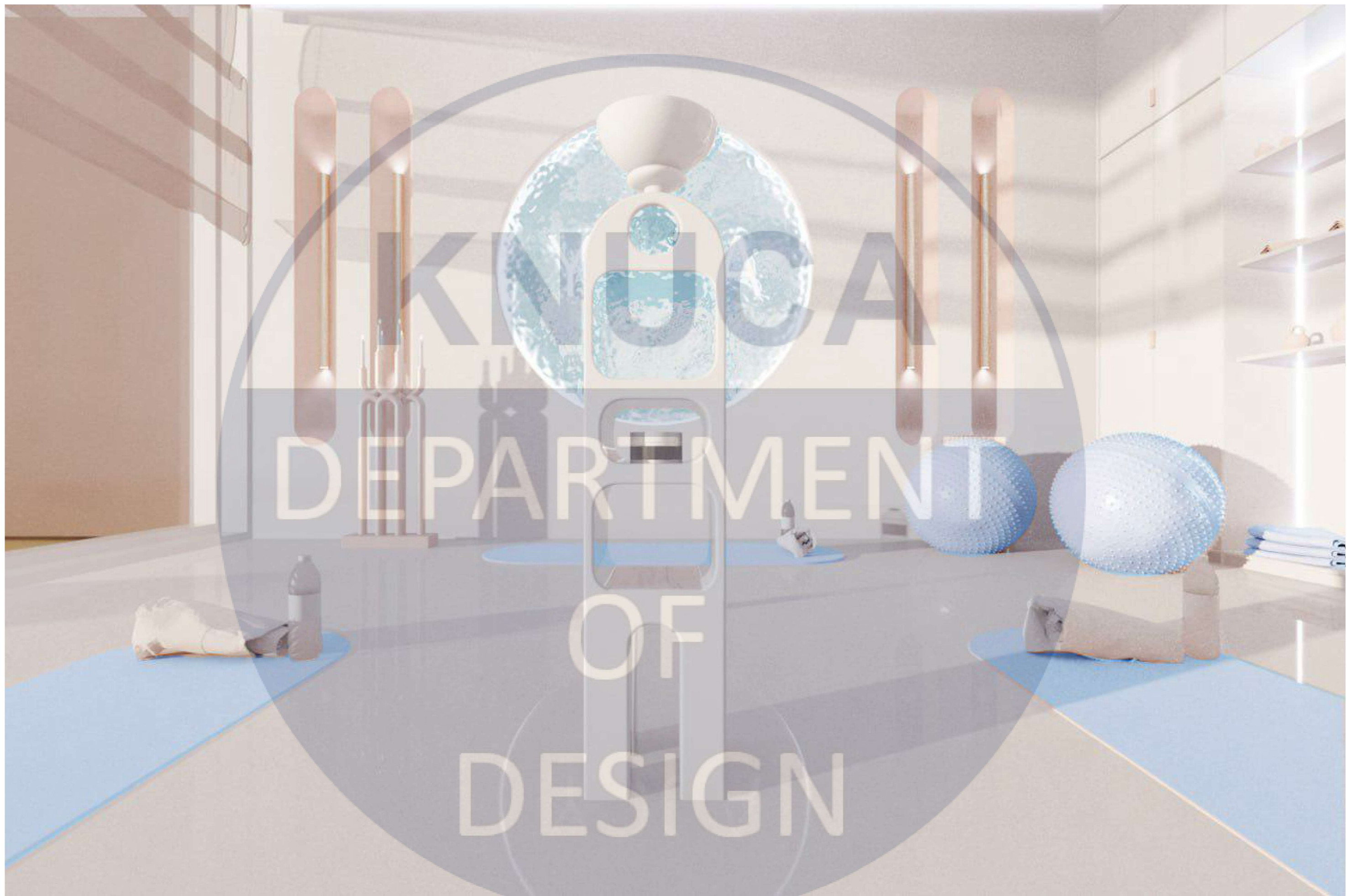

Обладнання в інтер'єрі

Зв.	Кільк.	№ док.	Підп.	Дата	Візуалізація 1	Стадія	Аркуш	Аркушів
Виконав		Кругляк Д.					42	44
Керівник		Биков М. І.						



КНУУСА
DEPARTMENT
OF
DESIGN

Елемент обладнання

Зв.	Кільк.	№ док.	Підп.	Дата	Візуалізація 2	Стадія	Аркуш	Аркушів
Виконав		Кругляк Д.					43	44
Керівник		Биков М. І.						



Елемент обладнання

Зв.	Кільк.	№ док.	Підп.	Дата	Стадія	Аркуш	Аркушів
					Візуалізація 3		
Виконав		Кругляк Д.				44	44
Керівник		Биков М. І.					