

Міністерство освіти і науки України
Київський національний університет будівництва і архітектури
Архітектурний факультет
Кафедра дизайну

КВАЛІФІКАЦІЙНА ВИПУСКНА РОБОТА
НА ЗДОБУТТЯ ОСВІТНЬОГО СТУПЕНЯ БАКАЛАВР

на тему:

“Дизайн інтер'єру квартири з особистою художньою майстернею”
Проектна частина

Виконала:

ст. гр. ДН-20-4 Селюченко А.А.

Керівник роботи: доцент кафедри
дизайну Щеглов С.П.

Київ 2024 р.

Зміст

Інтер'єр

Електричний мольберт

1. Генеральний план та фасад	3	16. План з розташуванням мольберту	42
2. Ситуаційний план	4	17. Видляди	43
3. План поверху будівлі	5	18. Конструкційні вузли	44
4. Обмірювальний план	6	19. Специфікація матеріалів	45
5. План демонтажу – монтажу	7	20. Ергономічна схема	46
6. План зонування приміщення	8	21. 3D модель	47
7. План розташування меблів	9	22. Візуалізація в інтер'єрі	48
8. План підлоги	10		
9. План стелі та освітлення	11		
10. План розгортки	12		
11. Специфікація меблів та обладнання	13		
12. Специфікація оздоблювальних матеріалів	14		
13. Специфікація елементів освітлення	15		
14. Розгортки стін	16-22		
15. Візуалізації інтер'єру	23-40		

Житловий квартал "Новопечерські Липки"
 Адреса: м. Київ, вул. Андрія Верхогляда, 15

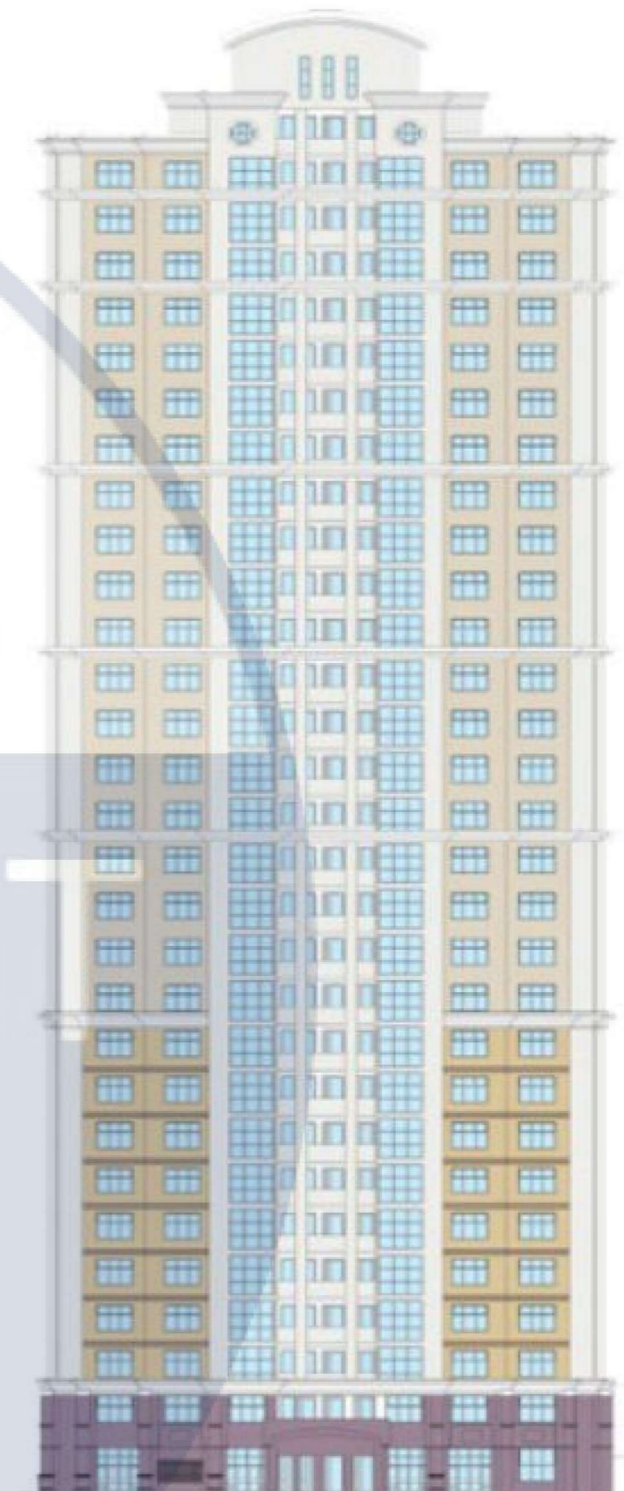

DESIGN

						КНУБА 022 Дизайн 2024 ДН-20-4 ДП			
						Проект інтер'єру квартири з особистою художньою майстернею			
Зм.	№	Арк.	№ док	Підпис	Дата	Інтер'єр квартири	Стадія	Аркуш	Аркушів
Розробила	Селюченко А.А.						Н	3	48
Перевірів	Щеглов С.П.					Генплан	ДН-20-4		

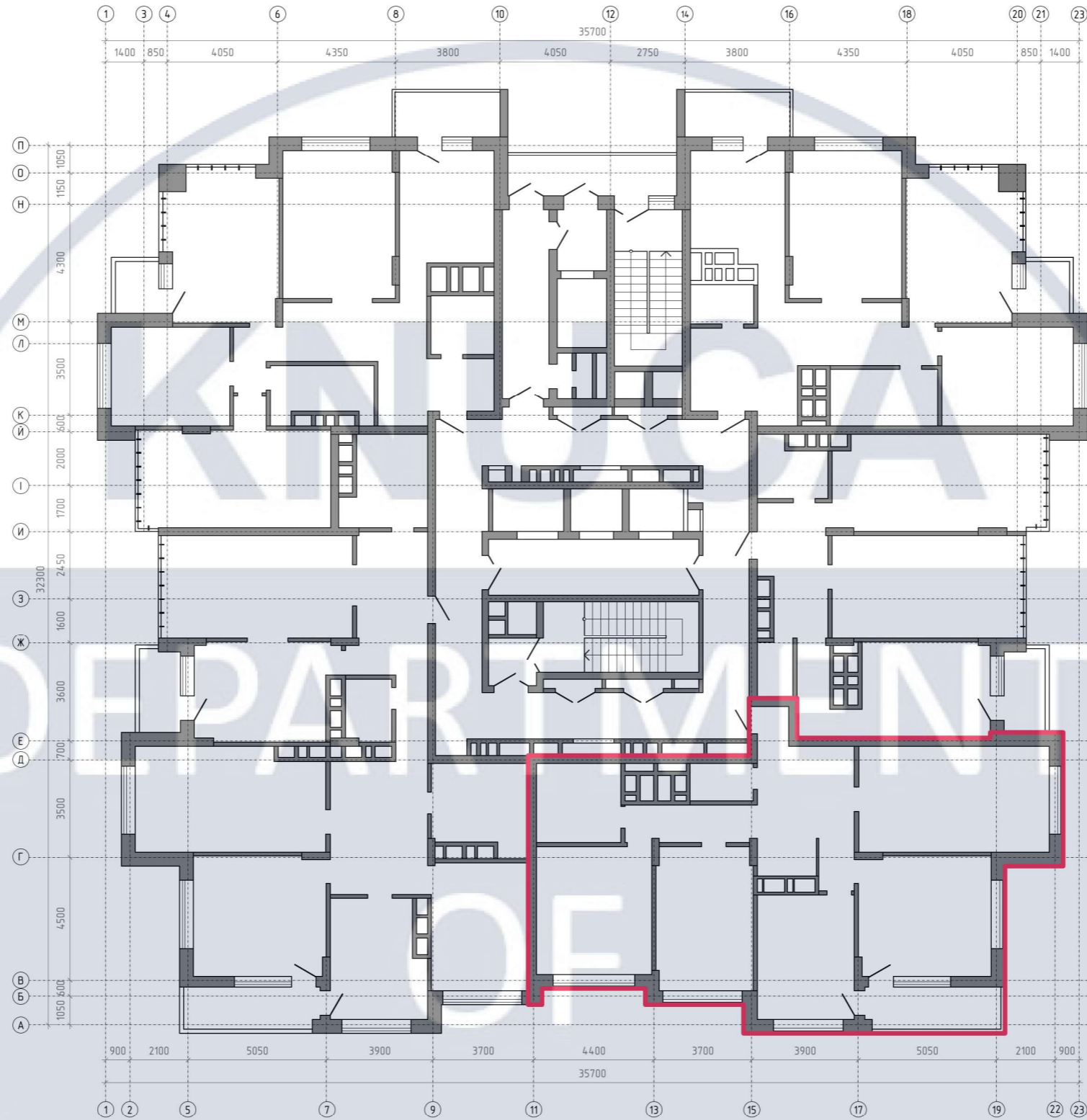

План 25 поверху М1:200

						КНУБА 022 Дизайн 2024 ДН-20-4 ДП			
						Проект інтер'єру квартири з особистою художньою майстернею			
Зм.	№	Арк.	№ док	Підпис	Дата	Інтер'єр квартири	Стадія	Аркуш	Аркушів
Розробила		Селюченко А.А.					Н	5	48
Перевірів		Щеглов С.П.				План 25 поверху М1:200	ДН-20-4		

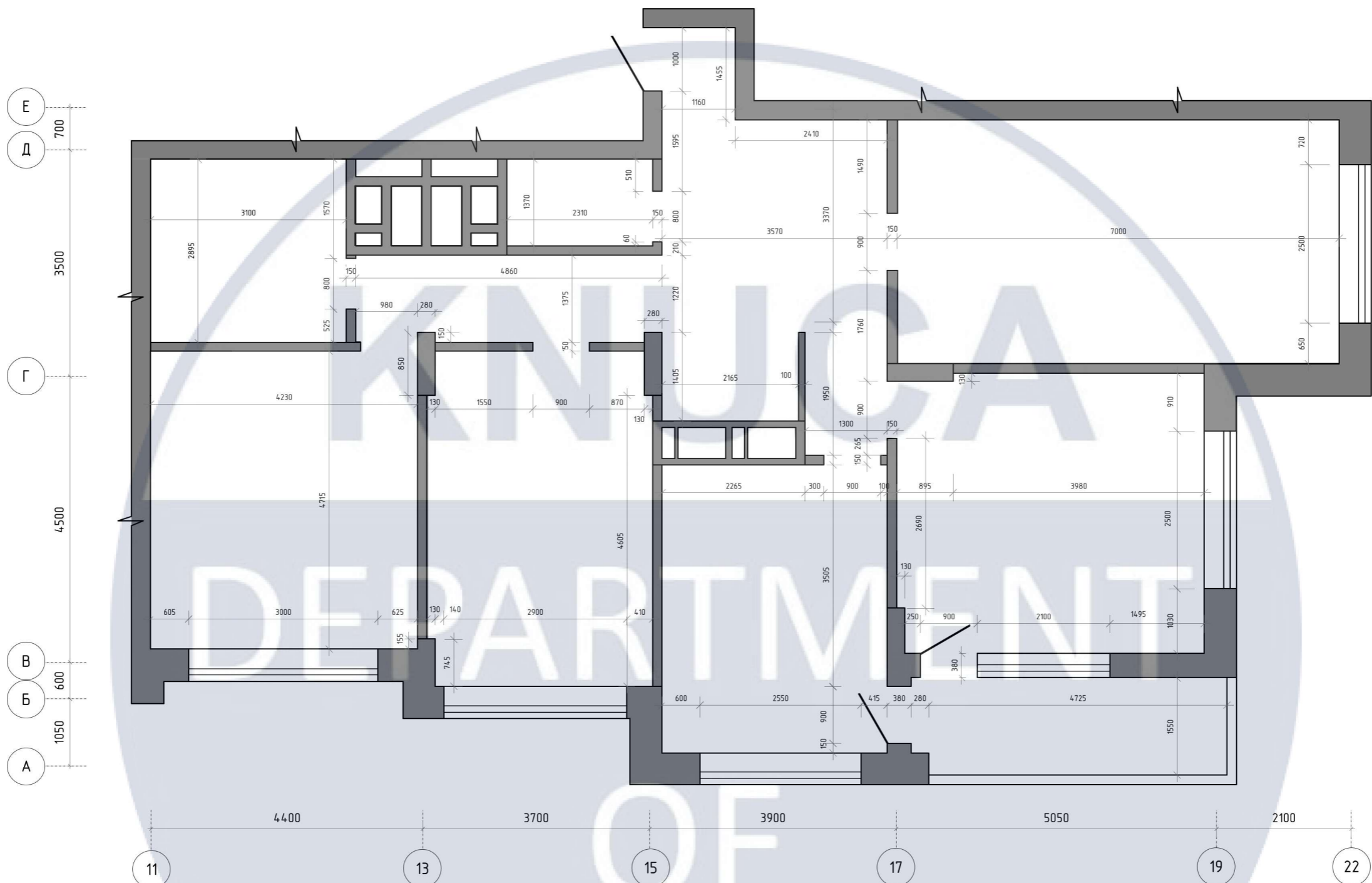

Обмірний план М1:75

						КНУБА 022 Дизайн 2024 ДН-20-4 ДП			
						Проект інтер'єру квартири з особистою художньою майстернею			
Зм.	№	Арк.	№ док	Підпис	Дата	Інтер'єр квартири	Стадія	Аркуш	Аркушів
							Н	6	48
Розробила	Селюченко А.А.					Обмірний план М1:75	ДН-20-4		
Перевірив	Щеглов С.П.								

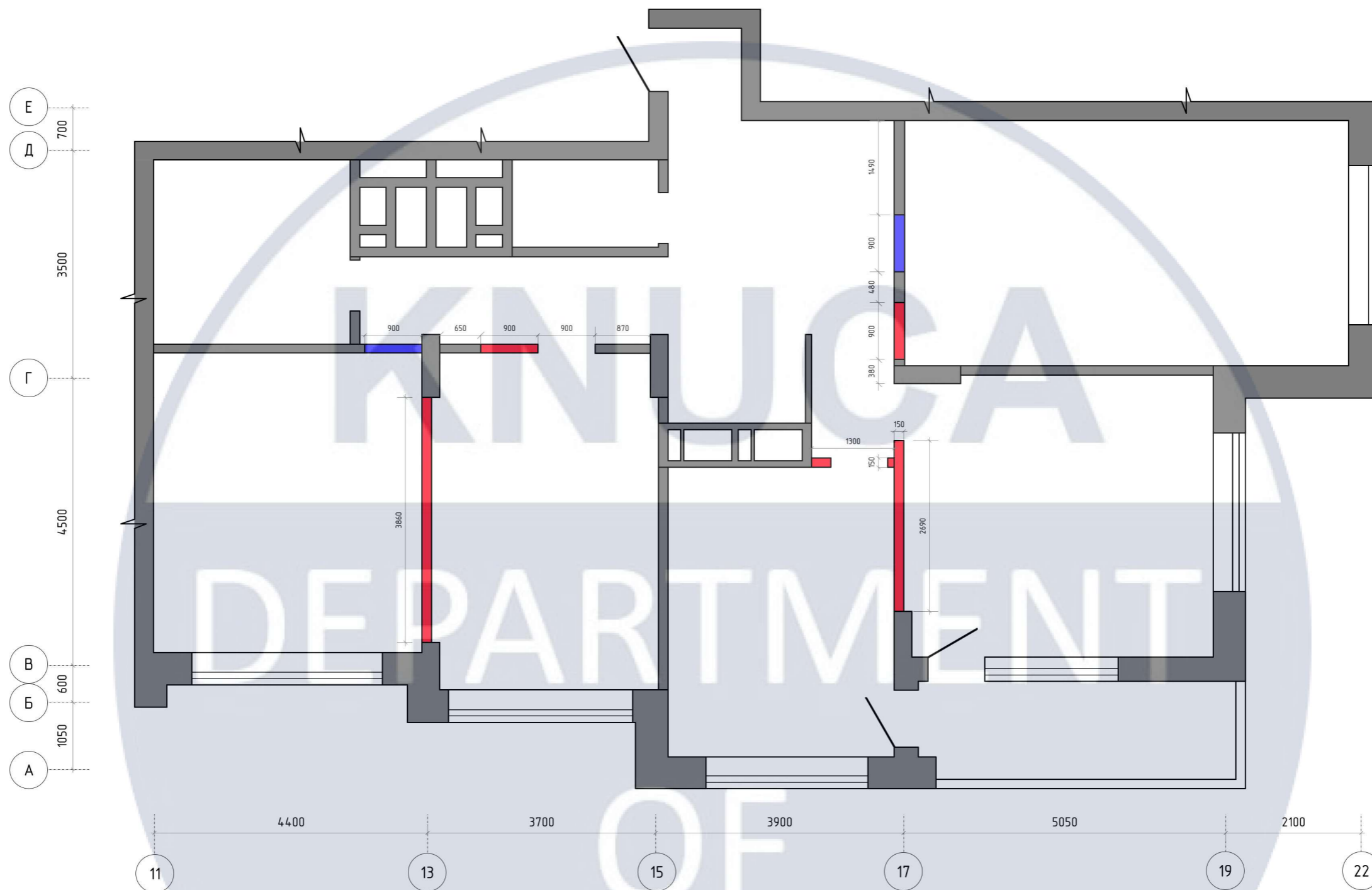

План демонтажу - монтажу М1:75

Умовні позначення:

- Існуючі стіни та перегородки
- Демонтаж
- Монтаж

						КНУБА 022 Дизайн 2024 ДН-20-4 ДП			
						Проект інтер'єру квартири з особистою художньою майстернею			
Зм.	№	Арк.	№ док	Підпис	Дата	Інтер'єр квартири	Стадія	Аркуш	Аркушів
							Н	7	48
Розробила		Селюченко А.А.				План демонтажу - монтажу М1:75	ДН-20-4		
Перевірів		Щеглов С.П.							

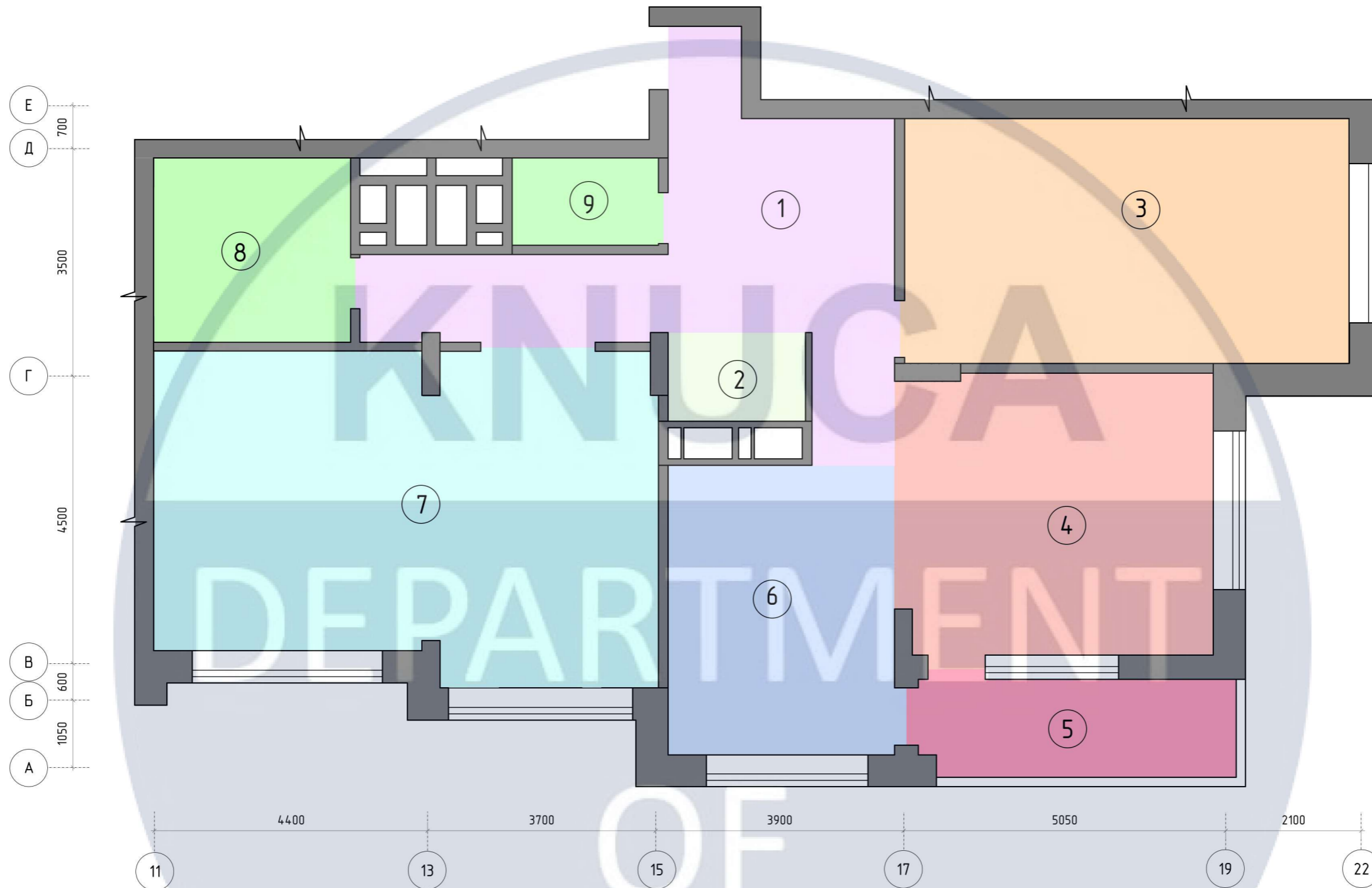

План зонування приміщення М1:75

Експлікація приміщень:

Номер	Назва	Площа
1	Коридор	23,27 кв. м
2	Гардеробна	3,04 кв. м
3	Спальня	27,09 кв. м
4	Вітальня	31,87 кв. м
5	Балкон	7,03 кв. м
6	Кухня	16,58 кв. м
7	Майстерня	39,32 кв. м
8	Ванна кімната	9,09 кв. м
9	Санвузол	3,28 кв. м

Зм.	№	Арк.	№ док.	Підпис	Дата	КНУБА 022 Дизайн 2024 ДН-20-4 ДП			
						Проект інтер'єру квартири з особистою художньою майстернею			
						Інтер'єр квартири	Стадія	Аркуш	Аркушів
							Н	8	48
						План зонування приміщення М1:75	ДН-20-4		

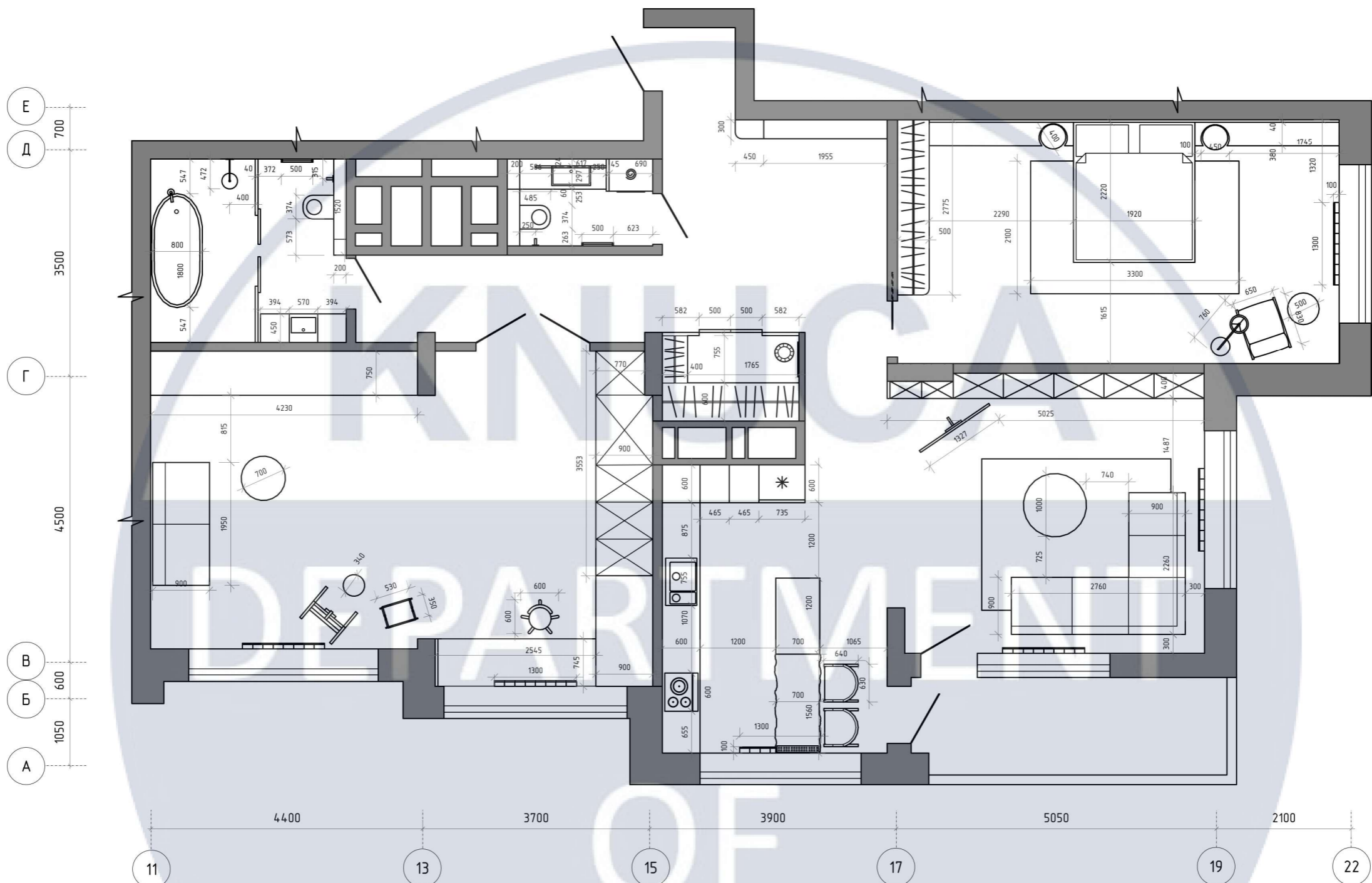



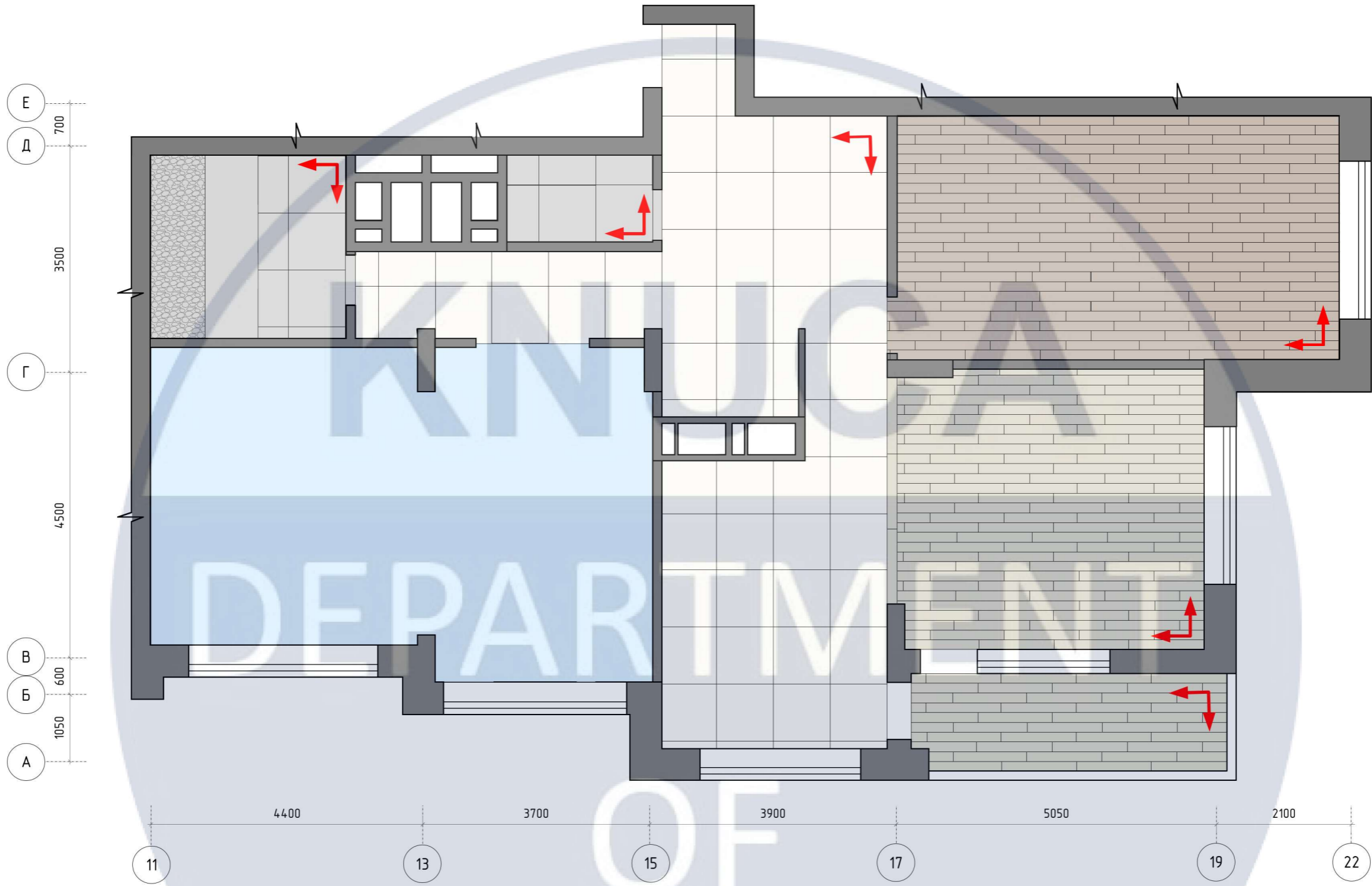

План розташування меблів М1:75

						КНУБА 022 Дизайн 2024 ДН-20-4 ДП			
						Проект інтер'єру квартири з особистою художньою майстернею			
Зм.	№	Арк.	№ док	Підпис	Дата	Інтер'єр квартири	Стадія	Аркуш	Аркушів
							Н	9	48
Розробила Селюченко А.А.						План розташування меблів М1:75	ДН-20-4		
Перевірив Щеглов С.П.									



План підлоги М1:75

Умовні позначення:

-  Початок укладання підлогового покриття
-  Наливна підлога (S=39,32 кв. м)
-  Керамограніт
-  Ламінат
-  Галька

						КНУБА 022 Дизайн 2024 ДН-20-4 ДП			
						Проект інтер'єру квартири з особистою художньою майстернею			
Зм.	№	Арк.	№ док	Підпис	Дата	Інтер'єр квартири	Стадія	Аркуш	Аркушів
							Н	10	48
Розробила		Селюченко А.А.				План підлоги М1:75	ДН-20-4		
Перевірів		Щеглов С.П.							

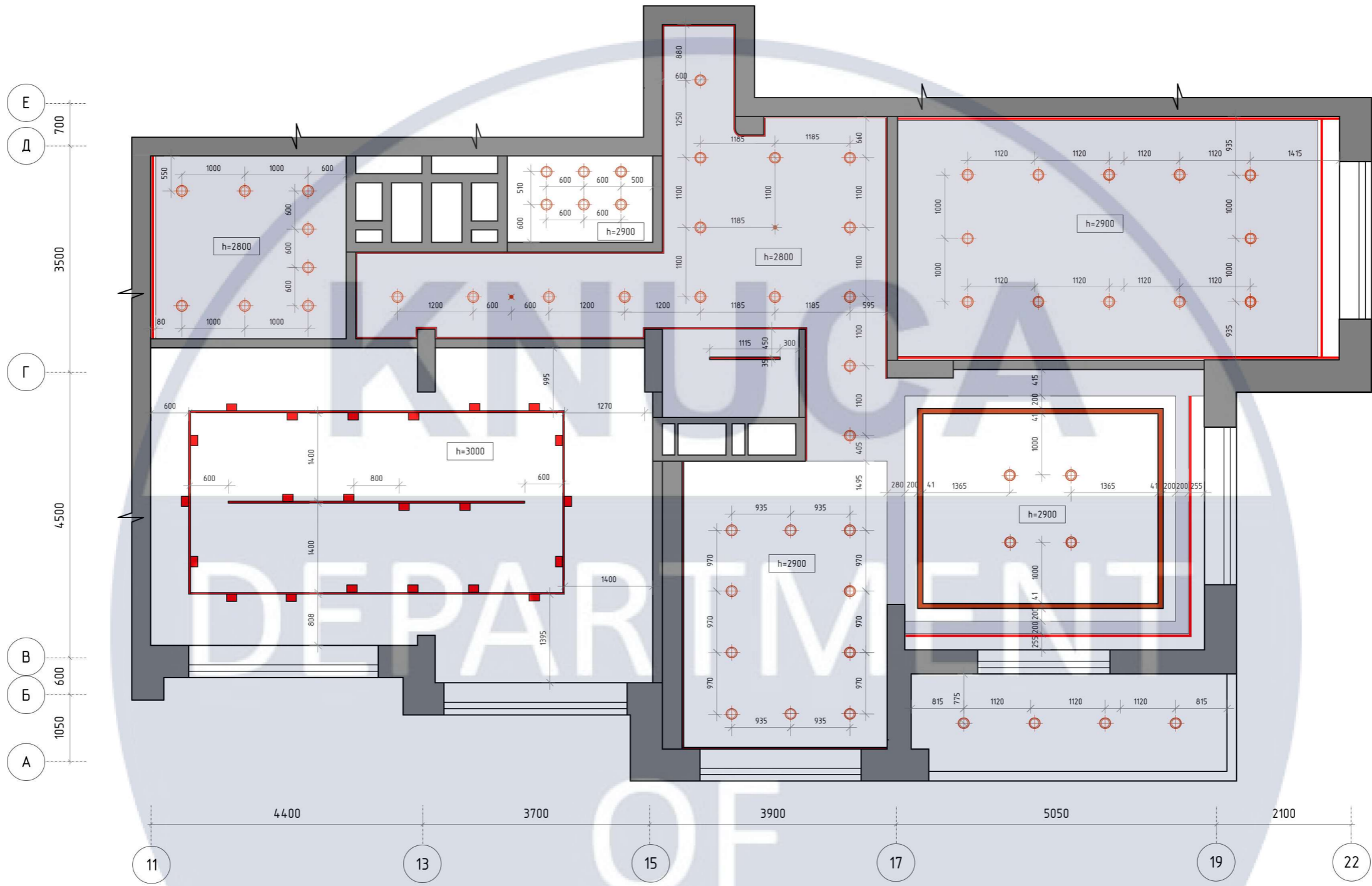

План стелі та освітлення М1:75

- Умовні позначення:
- Врізні точкові світильники
 - Світлодіодна стрічка
 - Профіль для лінійної підсвітки
 - Магнітні трекові світильники
 - Датчик присутності людини

						КНУБА 022 Дизайн 2024 ДН-20-4 ДП			
						Проект інтер'єру квартири з особистою художньою майстернею			
Зм.	№	Арк.	№ док	Підпис	Дата	Інтер'єр квартири	Стадія	Аркуш	Аркушів
							Н	11	48
Розробила Селюченко А.А.						План стелі та освітлення М1:75	ДН-20-4		
Перевірив Щеглов С.П.									

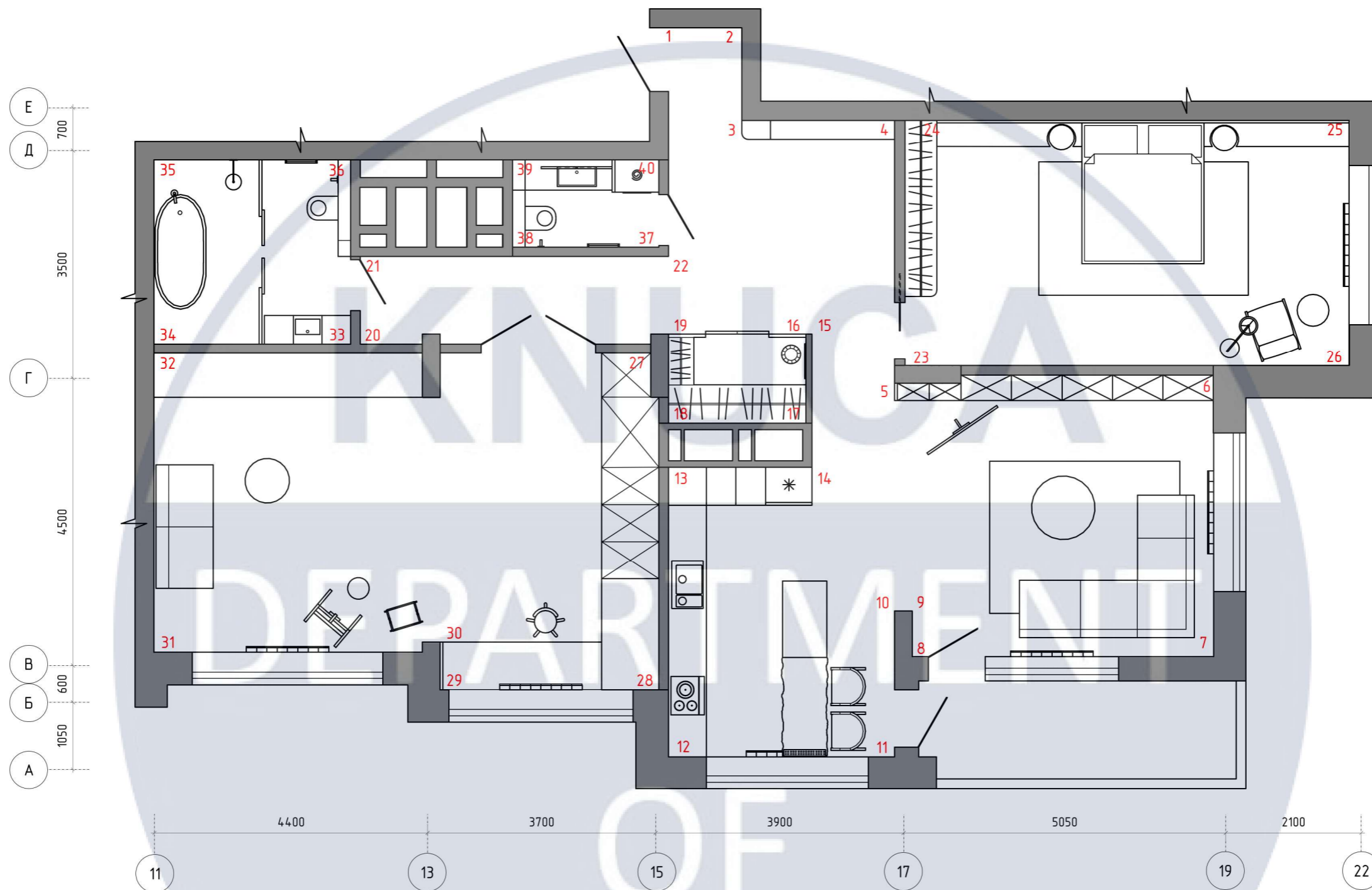

План розгортки М1:75

						КНУБА 022 Дизайн 2024 ДН-20-4 ДП			
						Проект інтер'єру квартири з особистою художньою майстернею			
Зм.	№	Арк.	№ док	Підпис	Дата	Інтер'єр квартири	Стадія	Аркуш	Аркушів
							Н	12	48
Розробила Селюченко А.А.						План розгортки М1:75	ДН-20-4		
Перевірив Щеглов С.П.									

Специфікація меблів та обладнання

Специфікація меблів та обладнання

№	Зображення	Назва	Довжина	Ширина	Висота	Модель	Виробник	Кількість
1		Стул	600	660	820	Otis / Piano 04 LVK-27050001	Lovko	2
2		Диван	1950	900	870	ДАЛЛАС	Frankof	1
3		Настільна лампа	1950	200	530	VIPP521	VIPP	1
4		Журнальний стіл	700	700	400	Olium	TIMELESS DESIGN	1
5		Візок	350	450	780	РОСКУГ	IKEA	1
6		Телевізор	1218	-	685	Frame 4K Ultra HD	Samsung	1
7		Пральна машина	490	600	850	LG F14B3PDS	LG	1
8		Гігієнічний душ	50	122	1250	Paloma Flat E34003B00073015	Bossini	2
9		Крісло	736	762	1000	Beckson Ergonomic Mesh Task Chair	Upper Square™	1
10		Духовка електрична	595	567	455	KVLAE00WT	Electrolux	1
10		Витяжка	898	454	-	KVLAE00WT	Electrolux	1
11		Крісло	760	580	610	KANGAROO CHAIR - PJ/101	PIERRE JEANNERET	1

№	Зображення	Назва	Довжина	Ширина	Висота	Модель	Виробник	Кількість
12		Індукційна плита	600	530	49	C1603DTB2-81357	Fisher & Paykel	1
13		Мийка	735	480	190	C71 C71-F655-04	HANSGRÖHE	1
14		Йоржик	89	106	438	900.20.00160 DX	HEWI	2
15		Змішувач	292	270	84	INCISO L 58092	Gessi	2
16		Унатізі	510	370	350	LAUFEN PRO 820959	LAUFEN	2
17		Душ	-	577	962	Victoria 5A9F18xx0	Roca	1
18		Біокамін	89	106	438	FIREBOX	Simple Fire	1
19		Диван	292	270	84	INCISO L 58092	Royal Botania	1
20		Мольберт	550	580	240	Mozaix	LeoAzm	1

						КНУБА 022 Дизайн 2024 ДН-20-4 ДП		
						Проект інтер'єру квартири з особистою художньою майстернею		
Зм.	№	Арк.	№ док	Підпис	Дата			
						Інтер'єр квартири		
						Стадія	Аркуш	Аркушів
						Н	12	48
						Специфікація меблів та обладнання		
						ДН-20-4		
Розробила						Селюченко А.А.		
Перевірів						Щеглов С.П.		

Специфікація елементів освітлення

№	Зображення	Назва	Довжина	Ширина	Висота	Модель	Виробник	Кількість
1		Врізний точковий світильник	100	100	29	Colie Dto-b 26743	Kanlux	59
2		LED-стрічка	30	10	16	Table lamp Pin DX 5630-60 IP65	OEM	76 м
3		Світильник підвісний	230	230	300	La Lun 81901	ELITE TO BE	2
4		Торшер	810	450	1820	6182 Sabina	Mantra	1
5		Трековий магнітний світильник	163	34	181	4000010702	GARCÍA REQUEJO	22
6		Алюмінієвий плінтус з LED-підсвіткою	-	10	60	P-89LED	Sintezal	19 м
7		Профіль для лінійної підсвітки	2500	942	369	C-3-41	ASP	14 м
8		Підвісний світильник	1620	70	2500	SUSPESO TUBO NERO	Centersvet	1
9		Датчик присутності людини	610	610	390	TUYA (F10357)	Zigbee	2

						КНУБА 022 Дизайн 2024 ДН-20-4 ДП				
						Проект інтер'єру квартири з особистою художньою майстернею				
Зм.	№	Арк.	№ док	Підпис	Дата					
Розробила		Селюченко А.А.				Інтер'єр квартири		Стадія	Аркуш	Аркушів
Перевірив		Щеглов С.П.						Н	15	48
						Специфікація елементів освітлення		ДН-20-4		

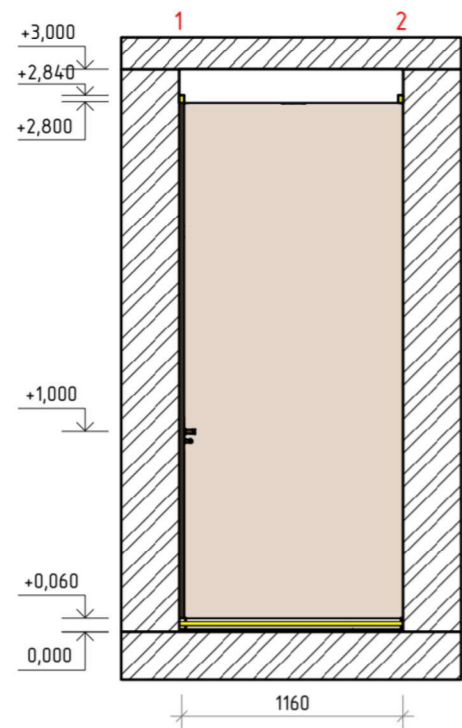

Розгортка 1-2 M1:40

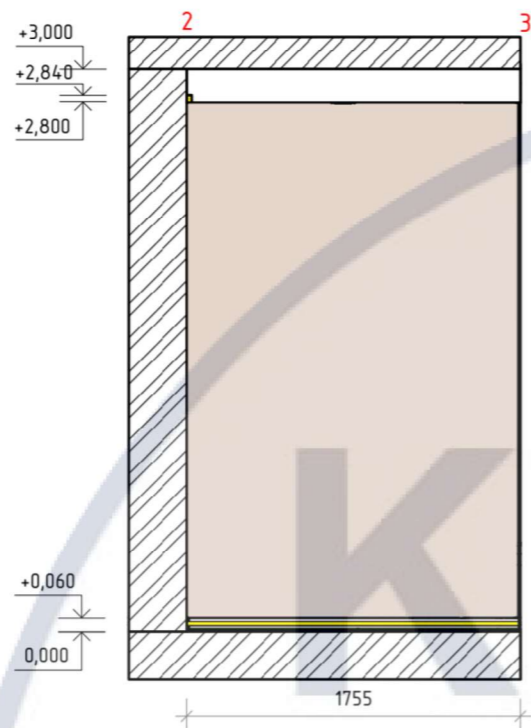

Розгортка 2-3 M1:40

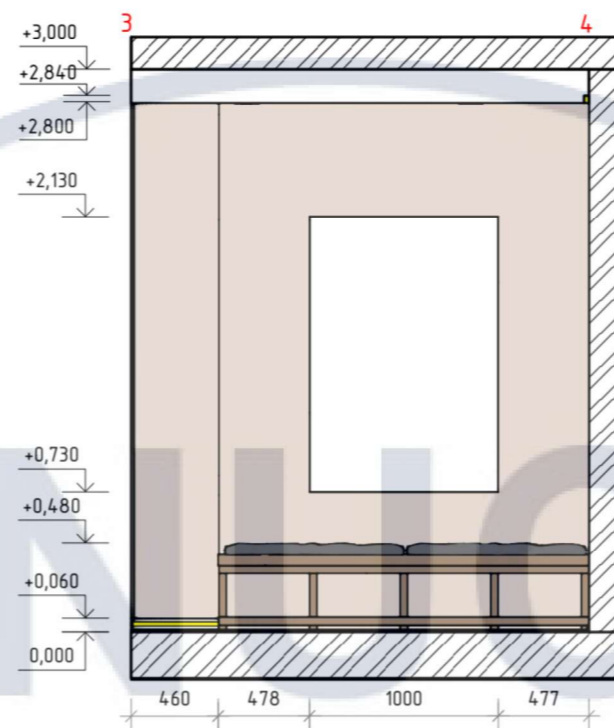

Розгортка 3-4 M1:40

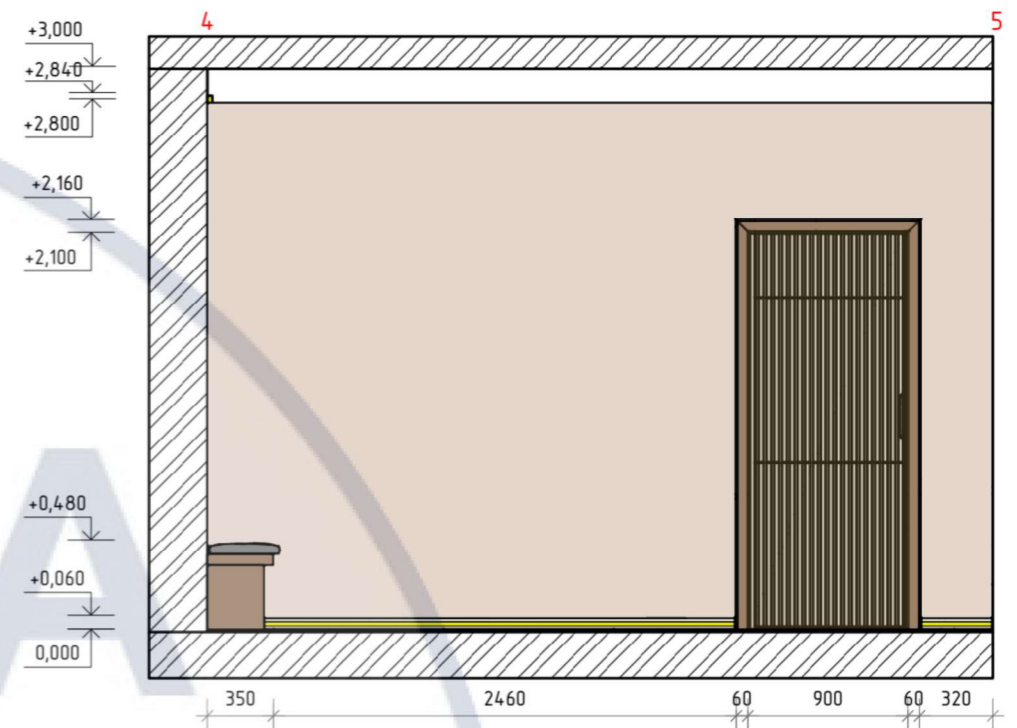

Розгортка 4-5 M1:40

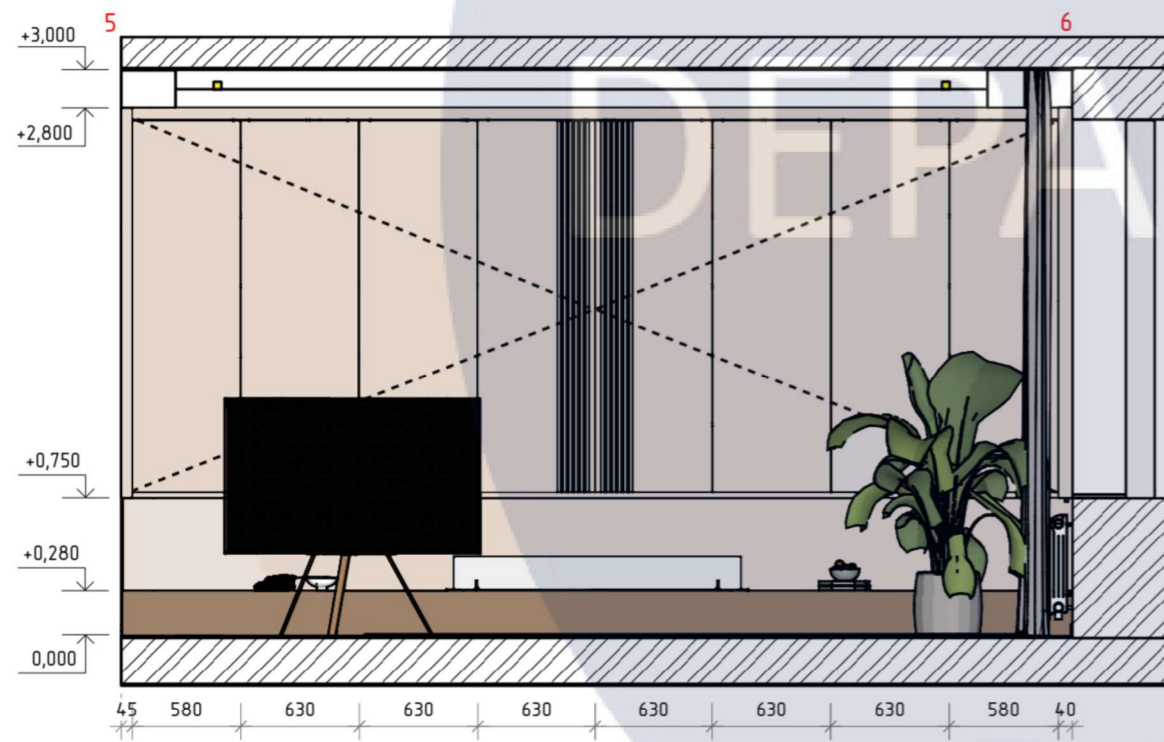

Розгортка 5-6 M1:40

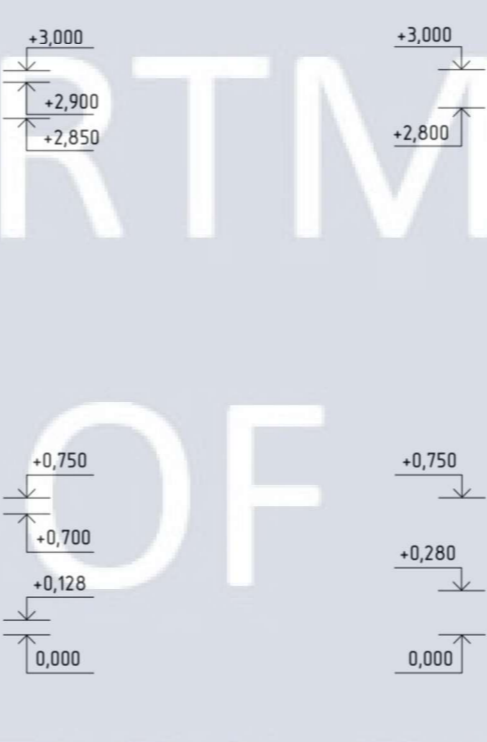

Розгортка 6-7 M1:40

						КНУБА 022 Дизайн 2024 ДН-20-4 ДП			
						Проект інтер'єру квартири з особистою художньою майстернею			
Зм.	№	Арк.	№ док	Підпис	Дата	Інтер'єр квартири	Стадія	Аркуш	Аркушів
							Н		
Розробила						Селюченко А.А.			
Перевіриб						Щеглов С.П.			
						Розгортки стін M1:40	ДН-20-4		

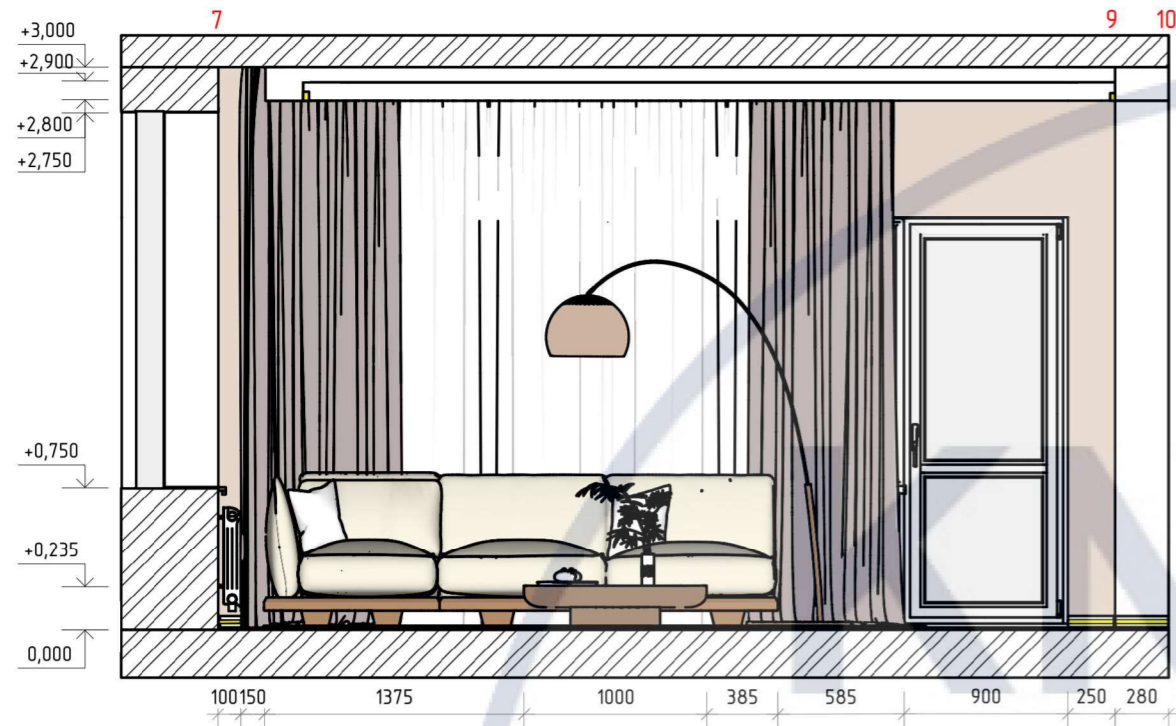

Розгортка 7-10 M1:40

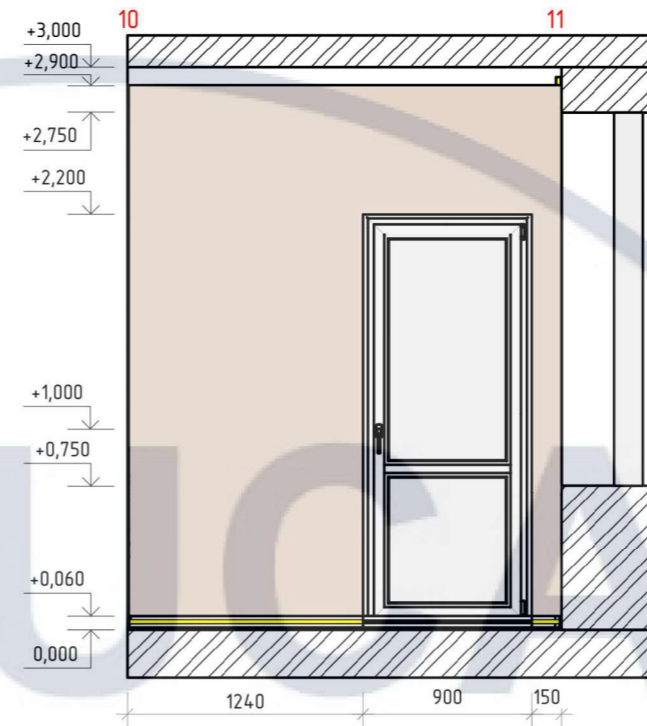

Розгортка 10-11 M1:40

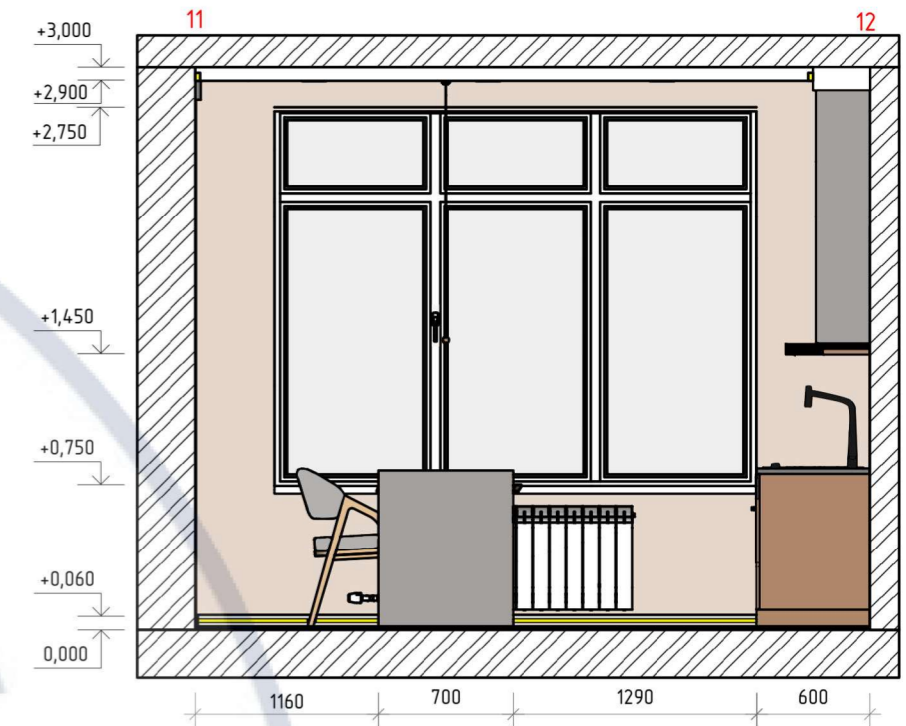

Розгортка 11-12 M1:40

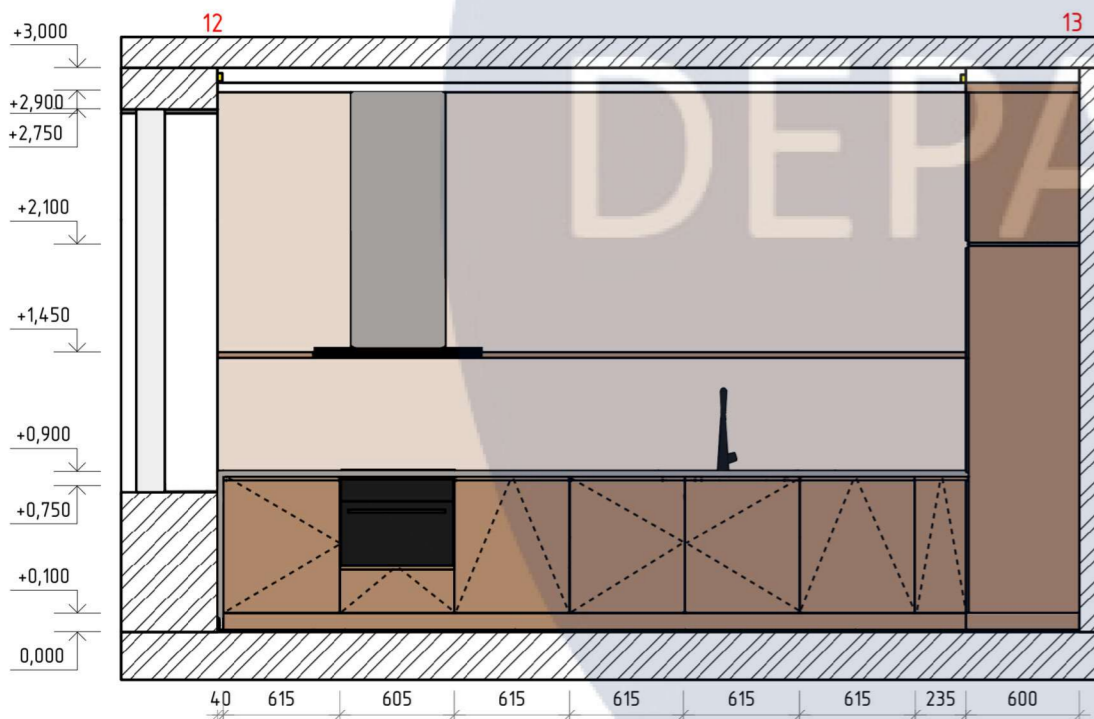

Розгортка 12-13 M1:40

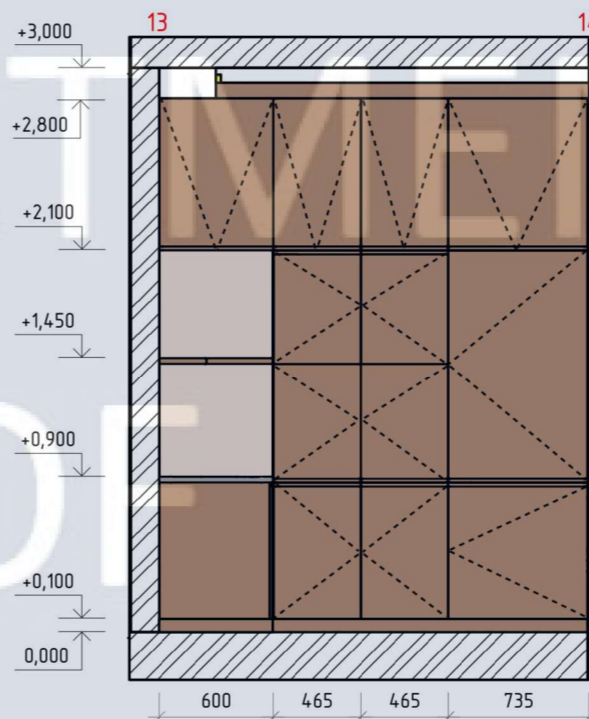

Розгортка 13-14 M1:40

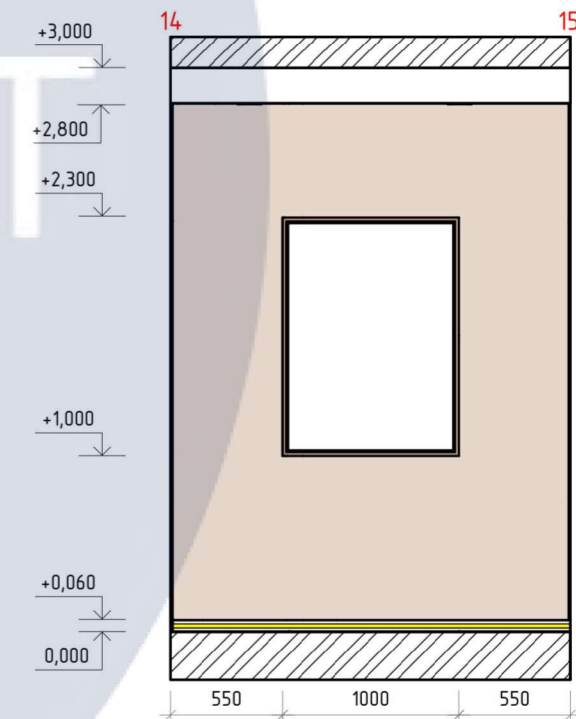

Розгортка 14-15 M1:40

						КНУБА 022 Дизайн 2024 ДН-20-4 ДП			
						Проект інтер'єру квартири з особистою художньою майстернею			
Зм.	№	Арк.	№ док	Підпис	Дата	Інтер'єр квартири	Стадія	Аркуш	Аркушів
							Н		
Розробила		Селяченко А.А.				Розгортки стін M1:40	ДН-20-4		
Перевіриб		Щеглов С.П.							

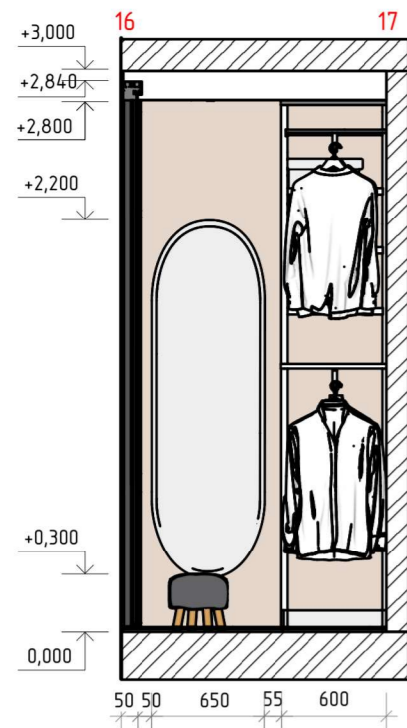

Розгортка 16-17 M1:40

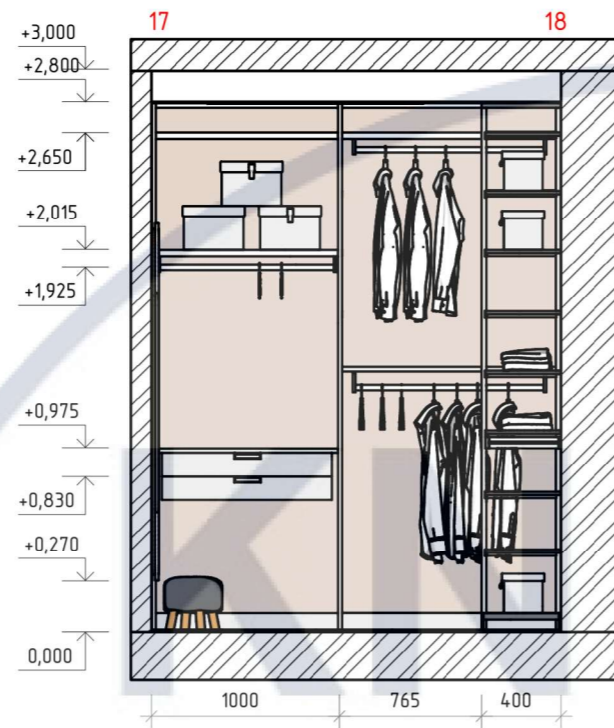

Розгортка 17-18 M1:40

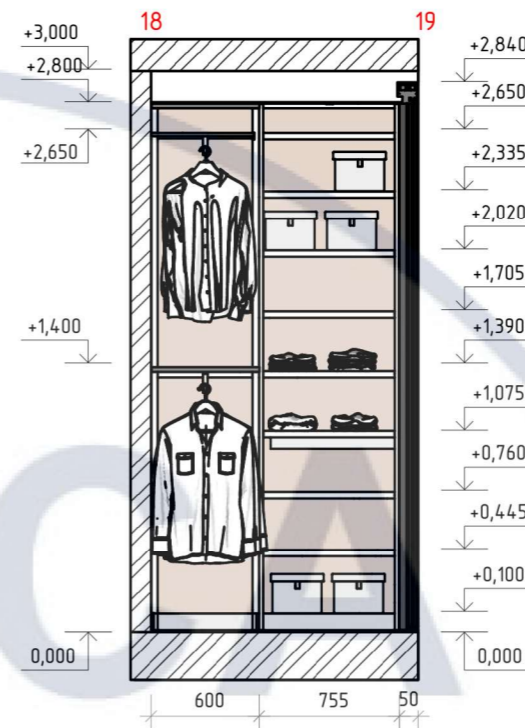

Розгортка 18-19 M1:40

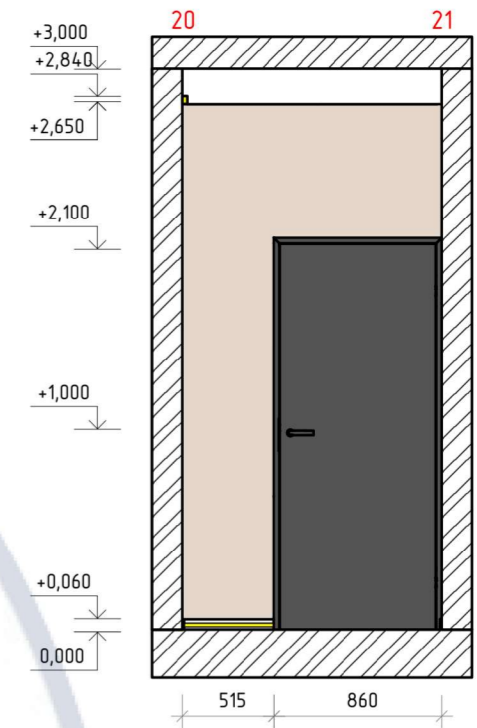

Розгортка 20-21 M1:40

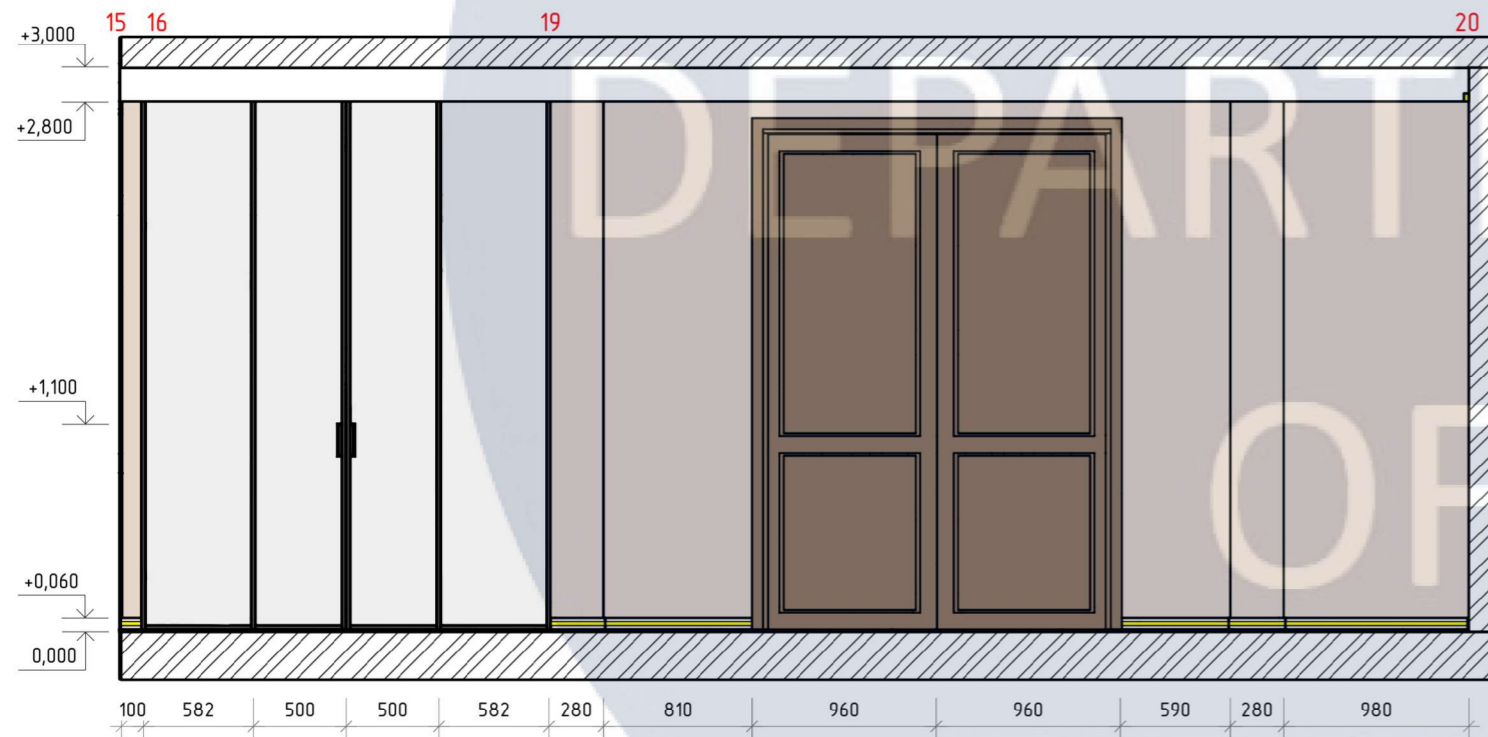

Розгортка 15-20 M1:40

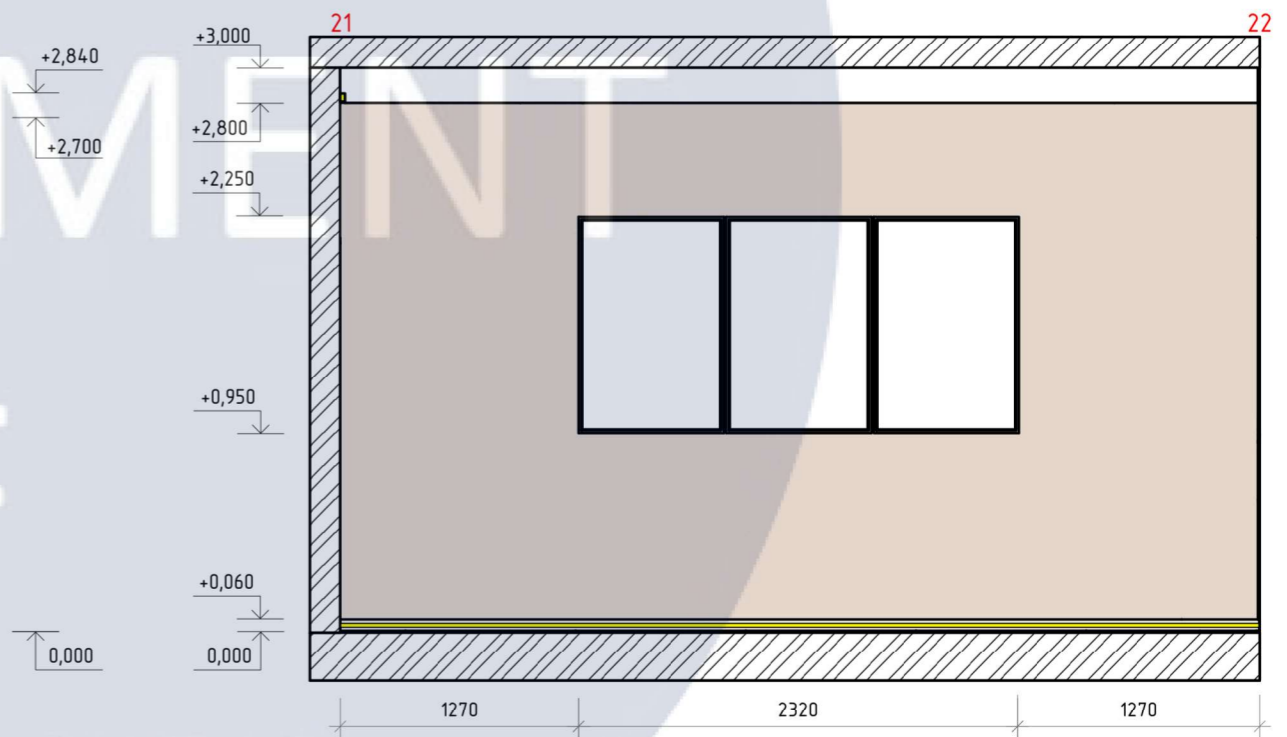

Розгортка 21-22 M1:40

						КНУБА 022 Дизайн 2024 ДН-20-4 ДП		
						Проект інтер'єру квартири з особистою художньою майстернею		
Зм.	№	Арк.	№ док	Підпис	Дата			
Розробила		Селяченко А.А.				Інтер'єр квартири		Стадія
Перевіриб		Щеглов С.П.						Аркуш
						Розгортки стін M1:40		Аркушіб
								ДН-20-4

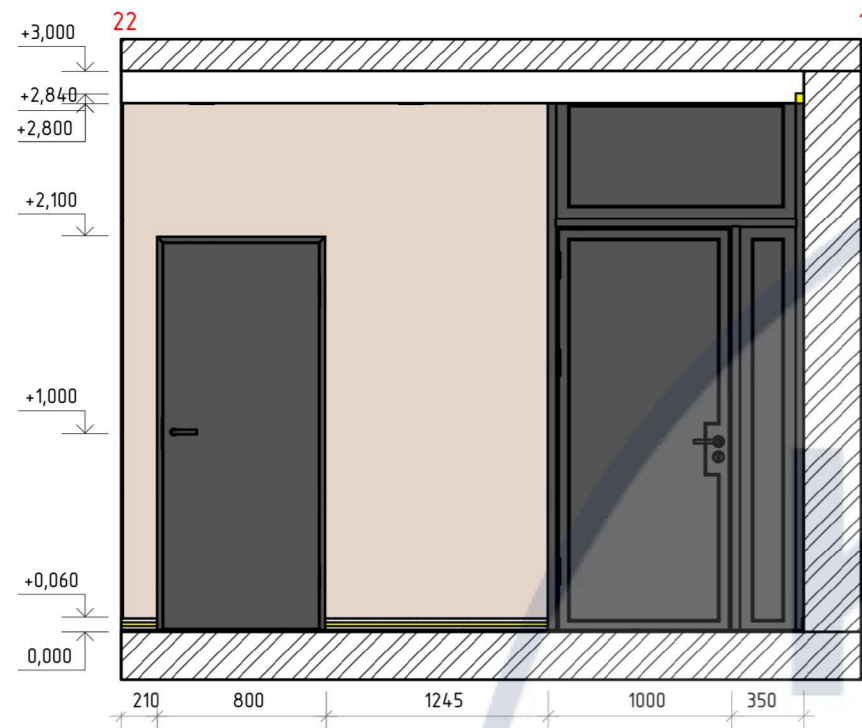

Розгортка 22-1 M1:40

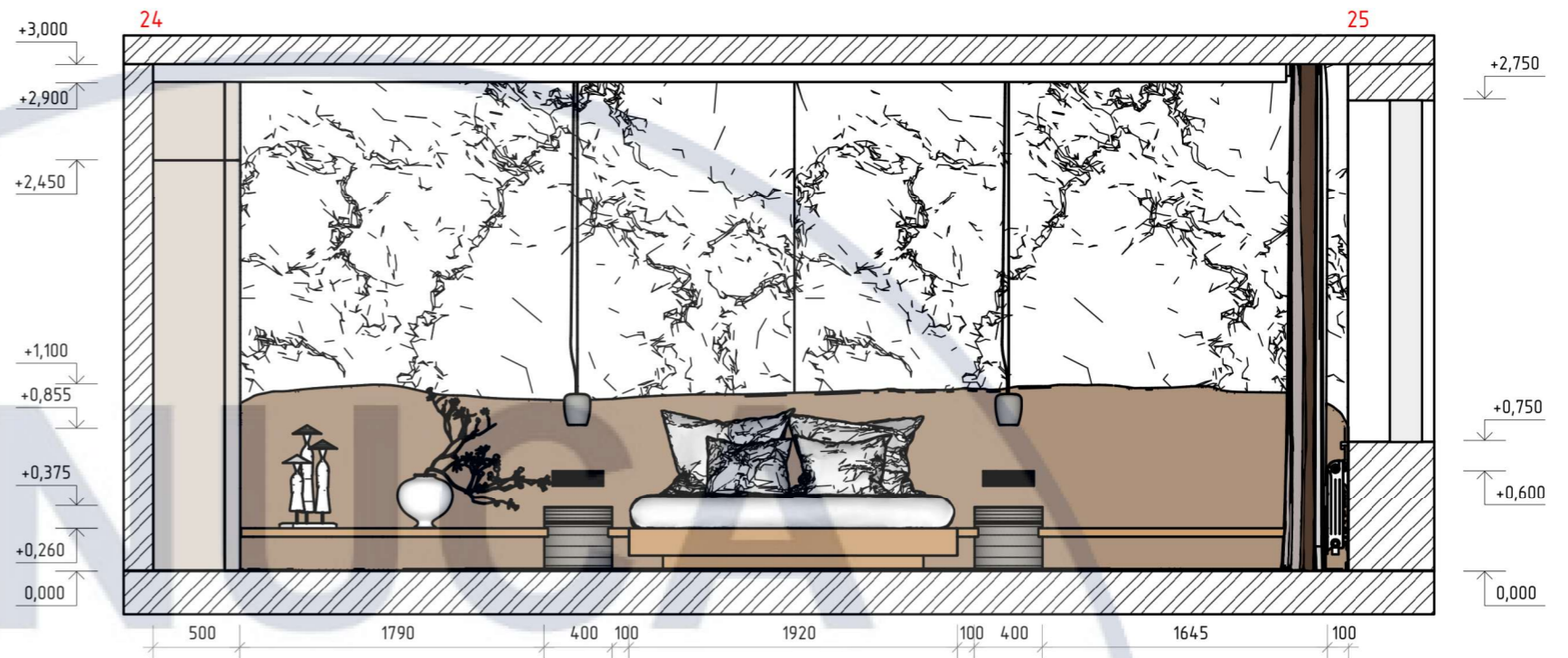

Розгортка 24-25 M1:40

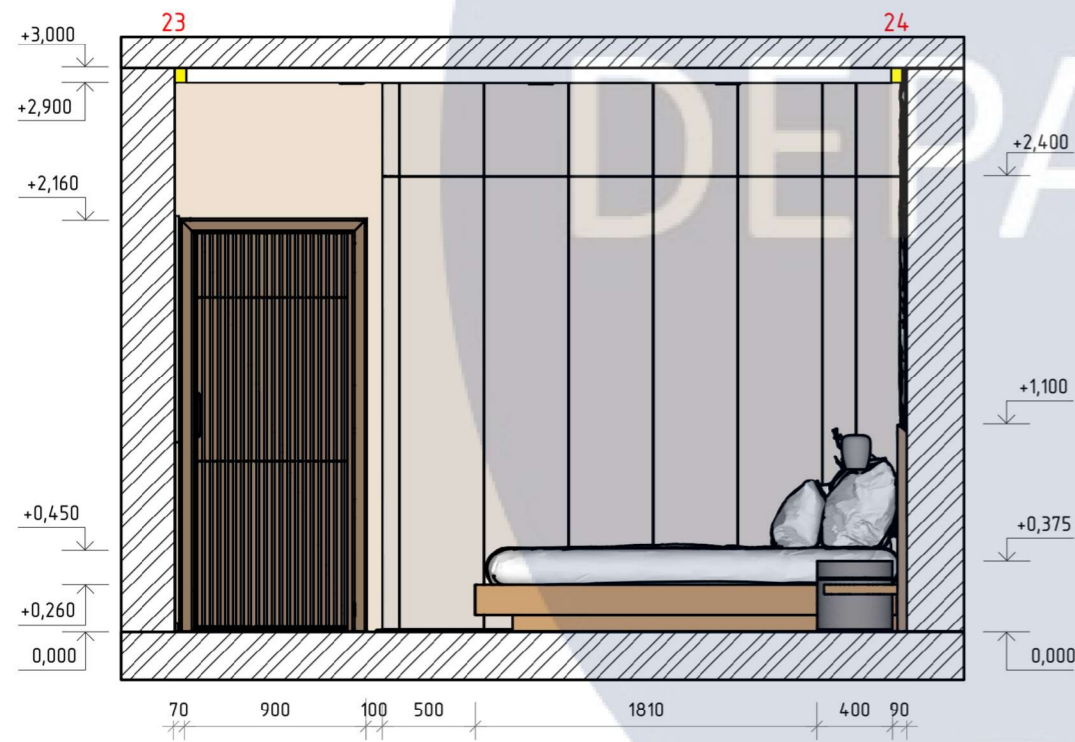

Розгортка 23-24 M1:40

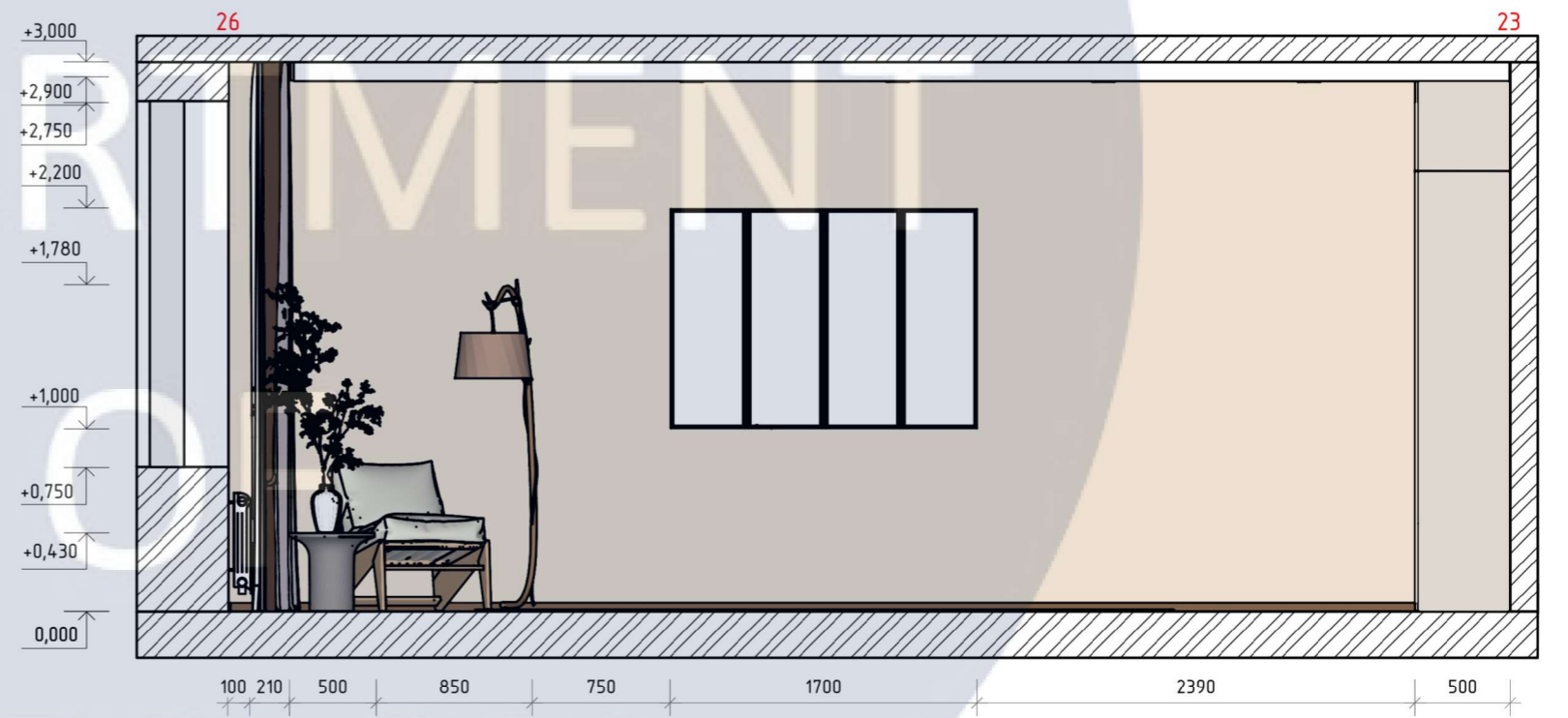

Розгортка 26-23 M1:40

						КНУБА 022 Дизайн 2024 ДН-20-4 ДП			
						Проект інтер'єру квартири з особистою художньою майстернею			
Зм.	№	Арк.	№ док	Підпис	Дата	Інтер'єр квартири	Стадія	Аркуш	Аркушів
Розробила		Селюченко А.А.					Н		
Перевіриб		Щеглов С.П.				Розгортки стін M1:40	ДН-20-4		

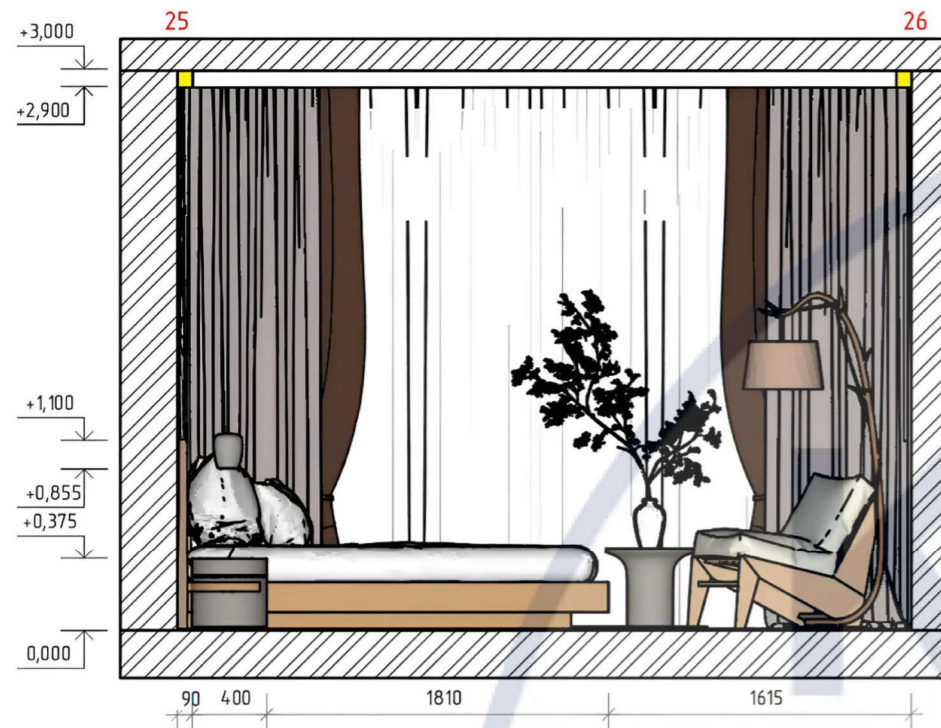

Розгортка 25-26 M1:40

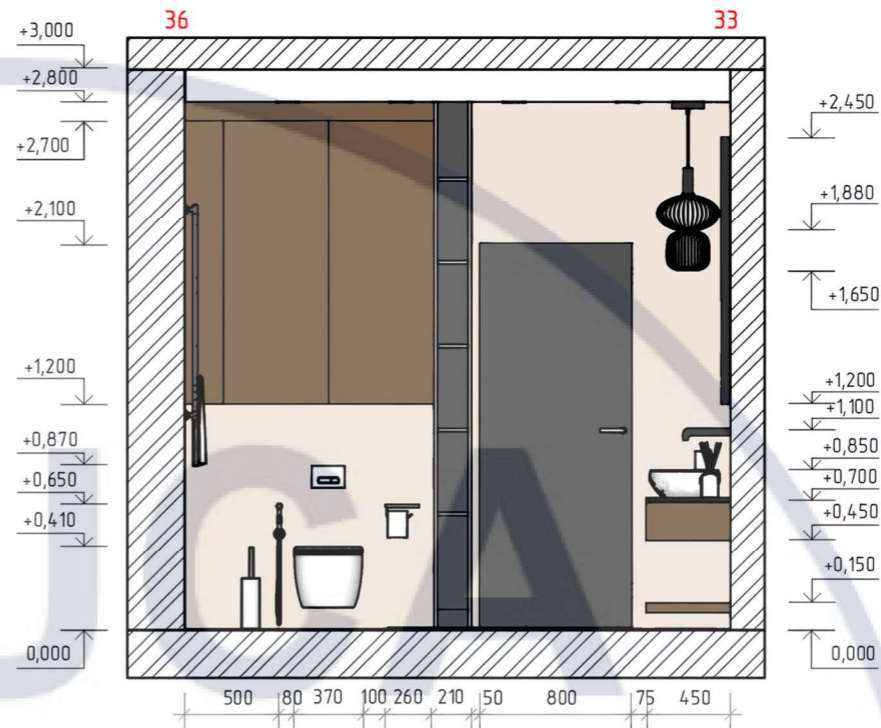

Розгортка 36-33 M1:40

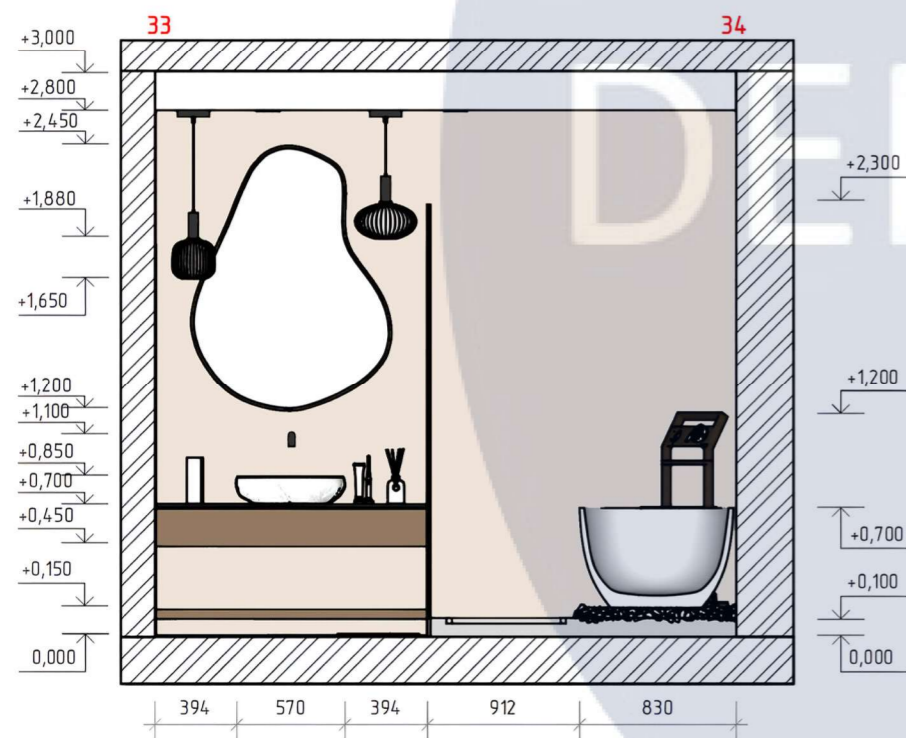

Розгортка 33-34 M1:40

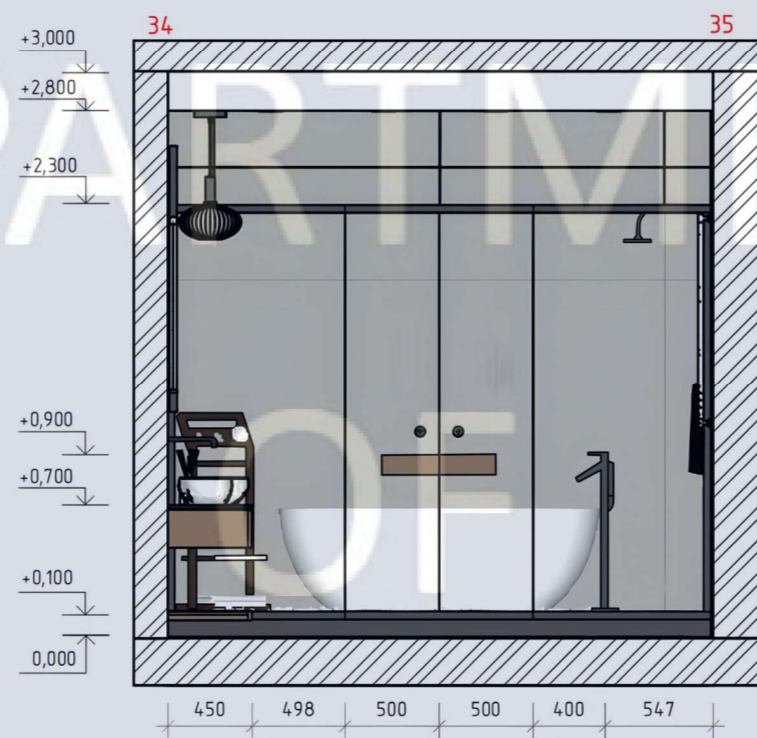

Розгортка 34-35 M1:40

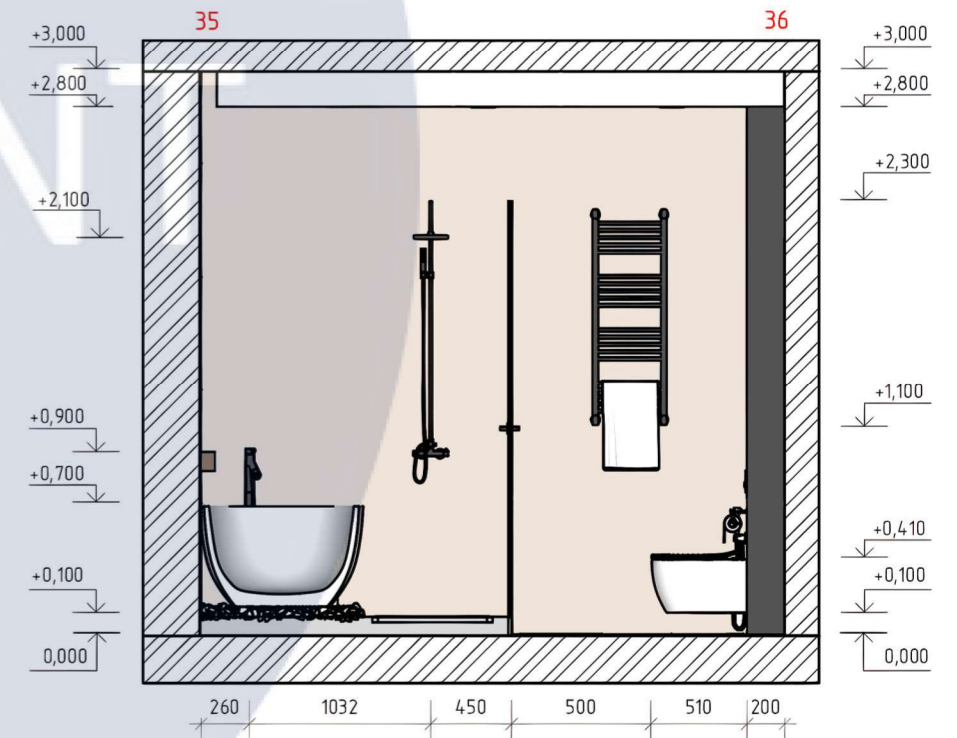

Розгортка 35-36 M1:40

						КНУБА 022 Дизайн 2024 ДН-20-4 ДП			
						Проект інтер'єру квартири з особистою художньою майстернею			
Зм.	№	Арк.	№ док	Підпис	Дата	Інтер'єр квартири	Стадія	Аркуш	Аркушів
							Н		
Розробила		Селяченко А.А.				Розгортки стін M1:40	ДН-20-4		
Перевіриб		Щеглов С.П.							

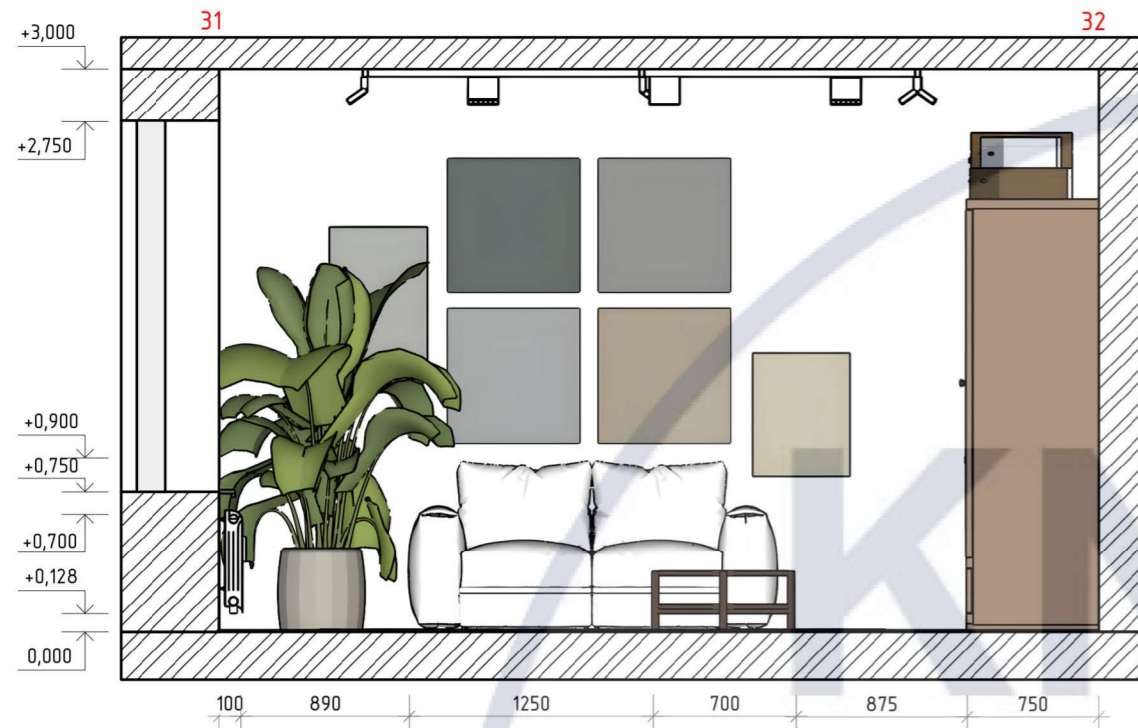

Розгортка 31-32 М1:40

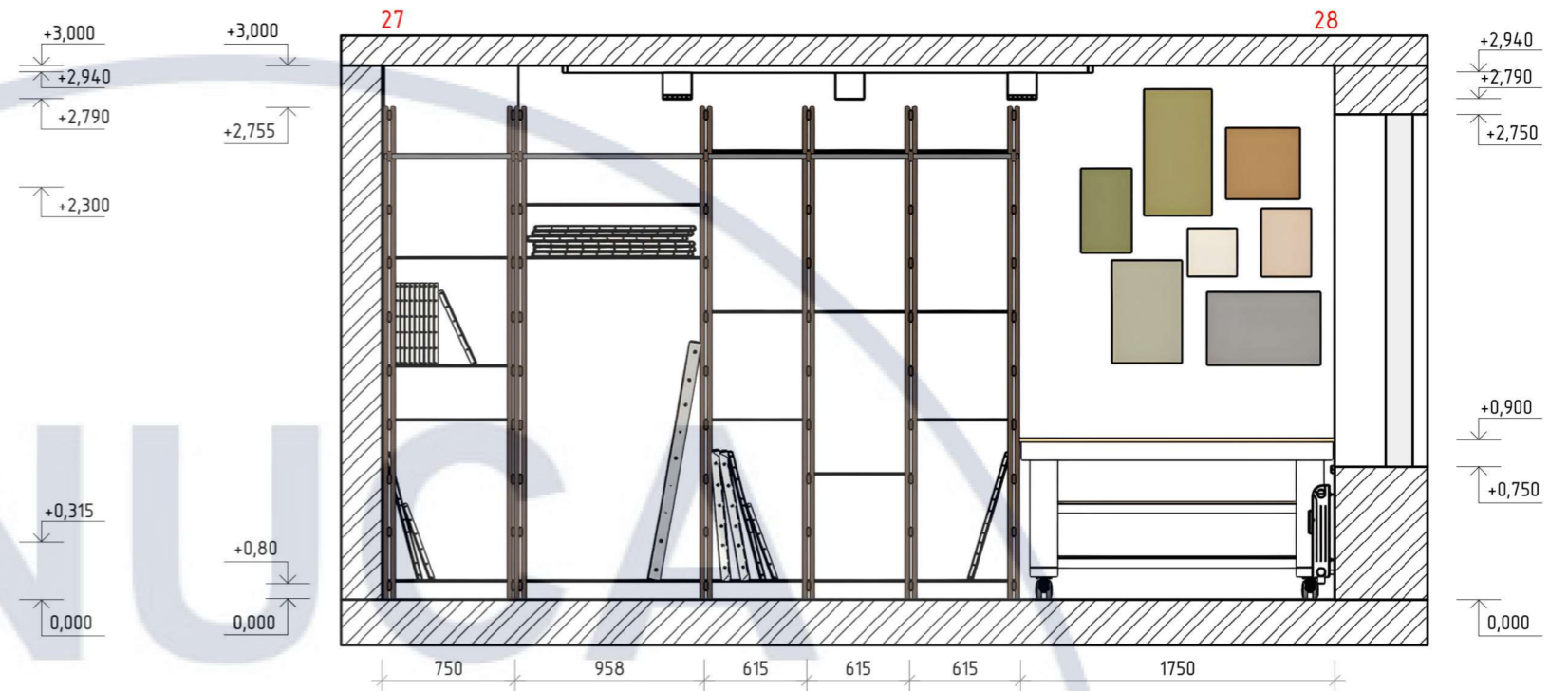

Розгортка 27-28 М1:40

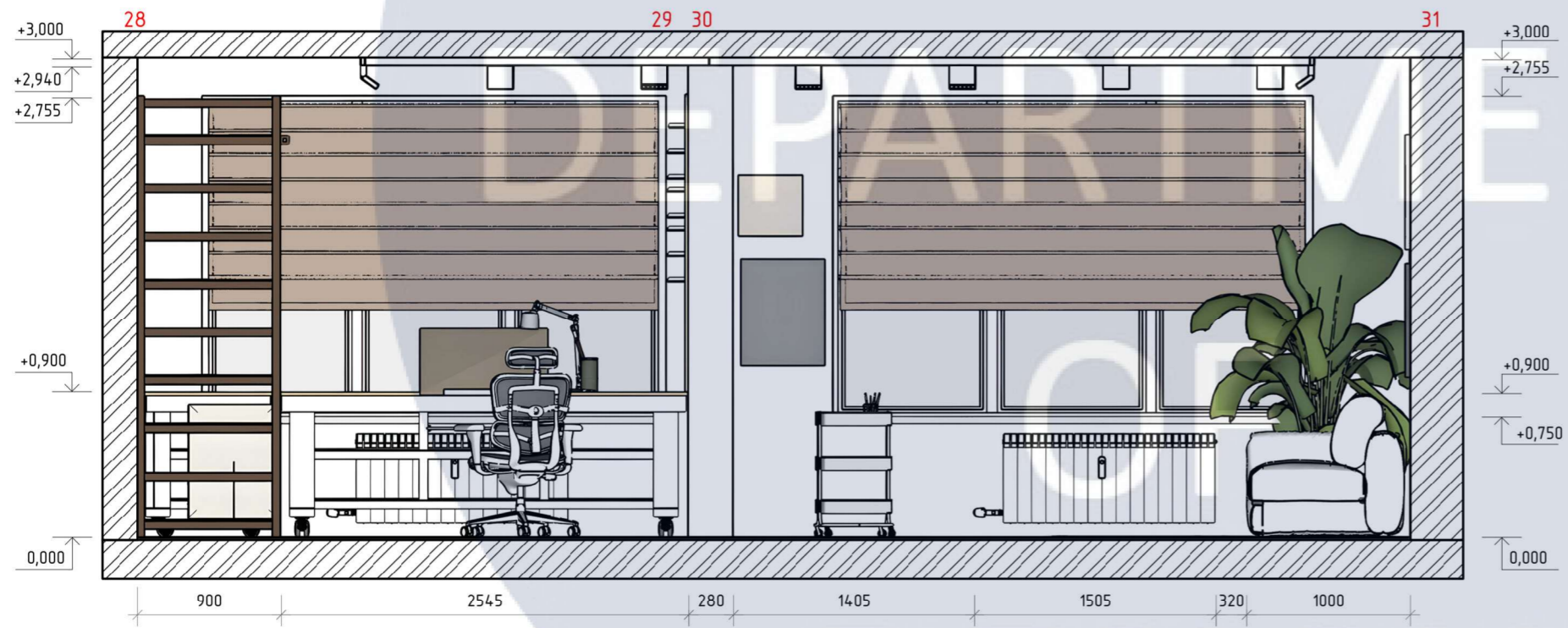

Розгортка 28-31 М1:40

						КНУБА 022 Дизайн 2024 ДН-20-4 ДП			
						Проект інтер'єру квартири з особистою художньою майстернею			
Зм.	№	Арк.	№ док.	Підпис	Дата	Інтер'єр квартири	Стадія	Аркуш	Аркушів
							Н		
Розробила		Селюченко А.А.				Розгортки стін М 1:40	ДН-20-4		
Перевірюв		Щеглов С.П.							

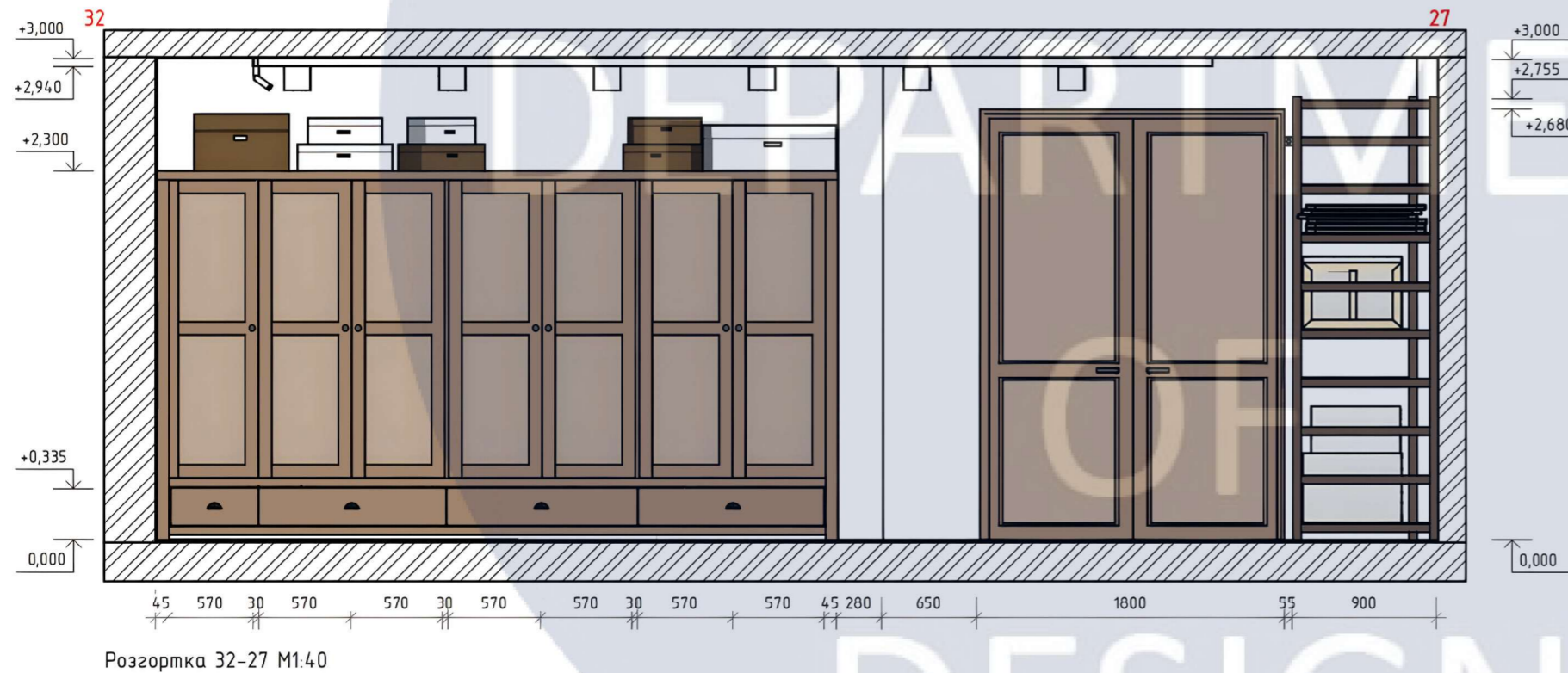
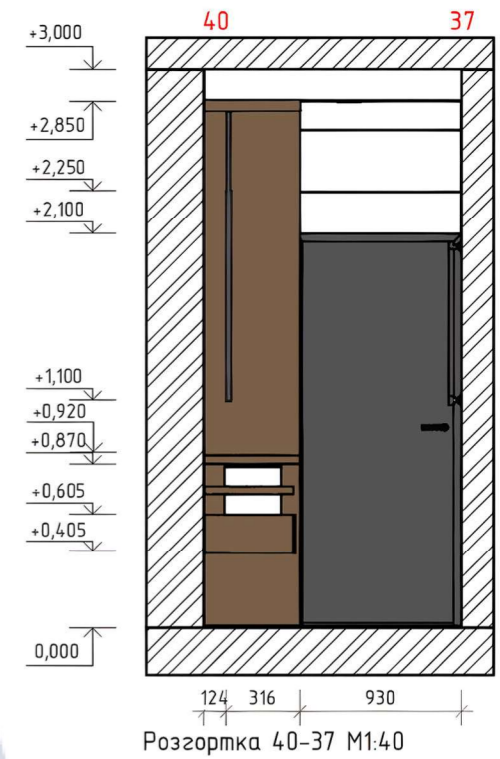
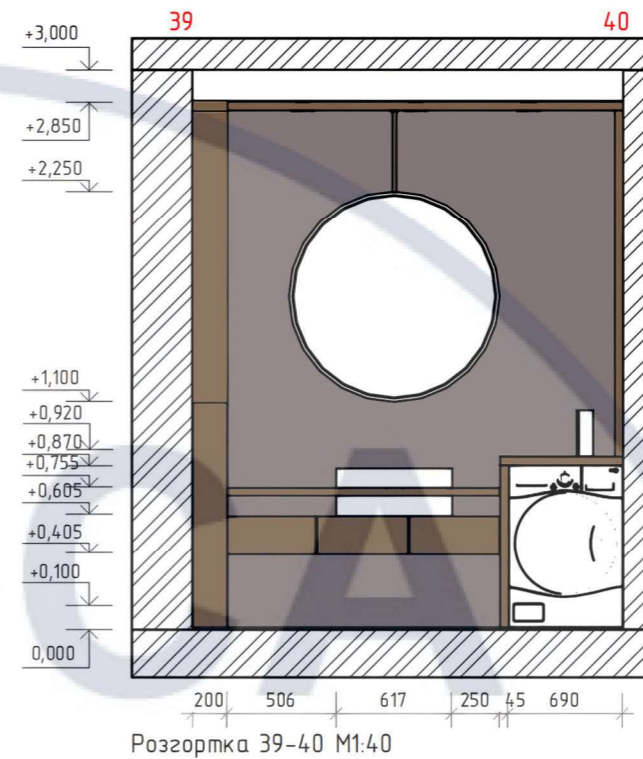
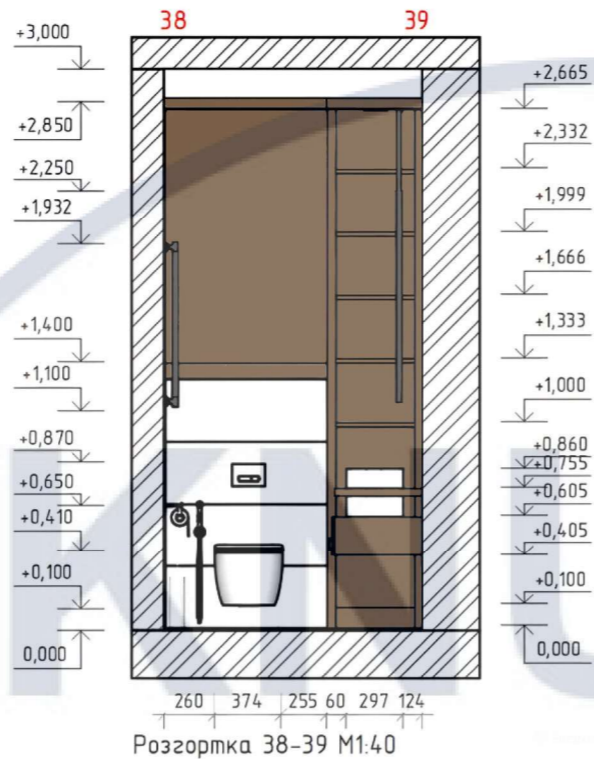
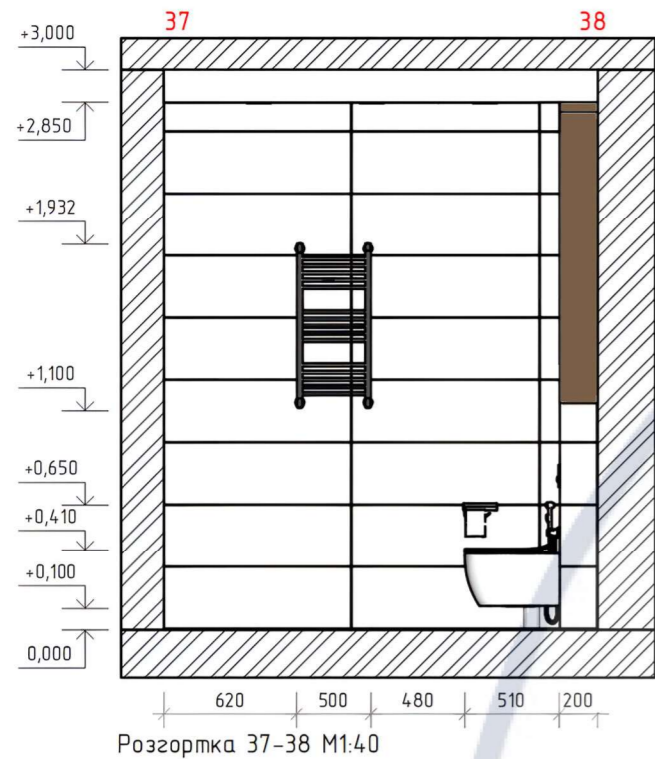

						КНУБА 022 Дизайн 2024 ДН-20-4 ДП			
						Проект інтер'єру квартири з особистою художньою майстернею			
Зм.	№	Арк.	№ док	Підпис	Дата	Інтер'єр квартири	Стадія	Аркуш	Аркушів
Розробила		Селяченко А.А.					Н		
Перевірюв		Щеглов С.П.				Розгортки стін М 1:40	ДН-20-4		





DESIGN





























DESIGN



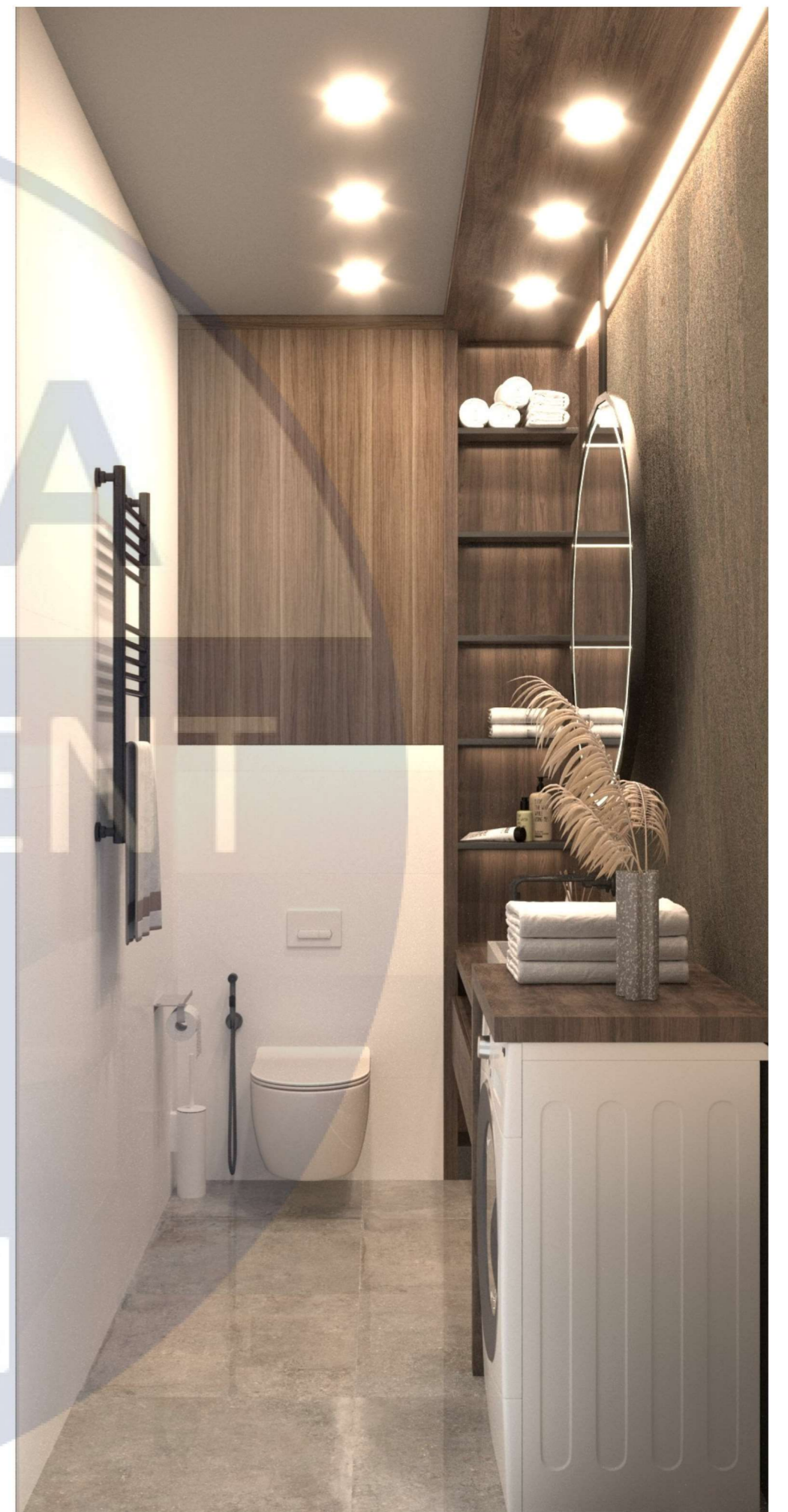

КНУСА

DEPARTMENT

Розробка електричного мольберту

OF

DESIGN

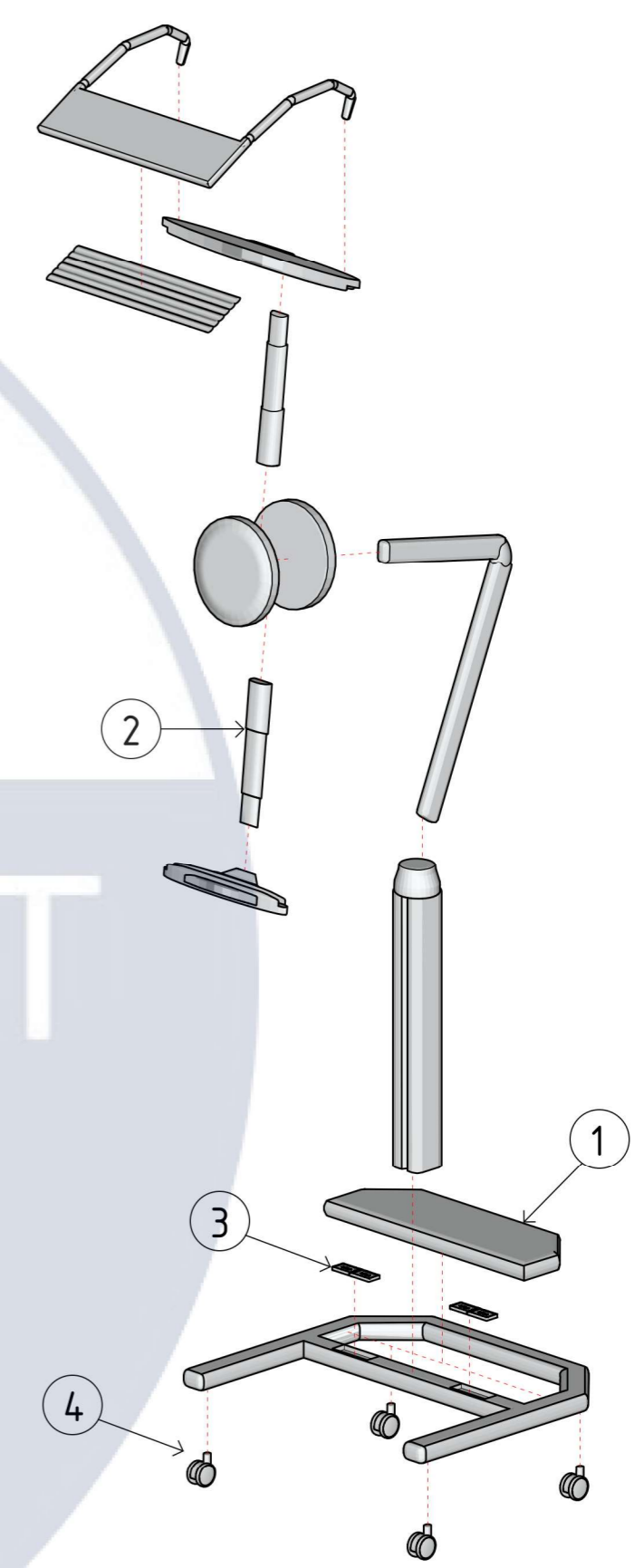
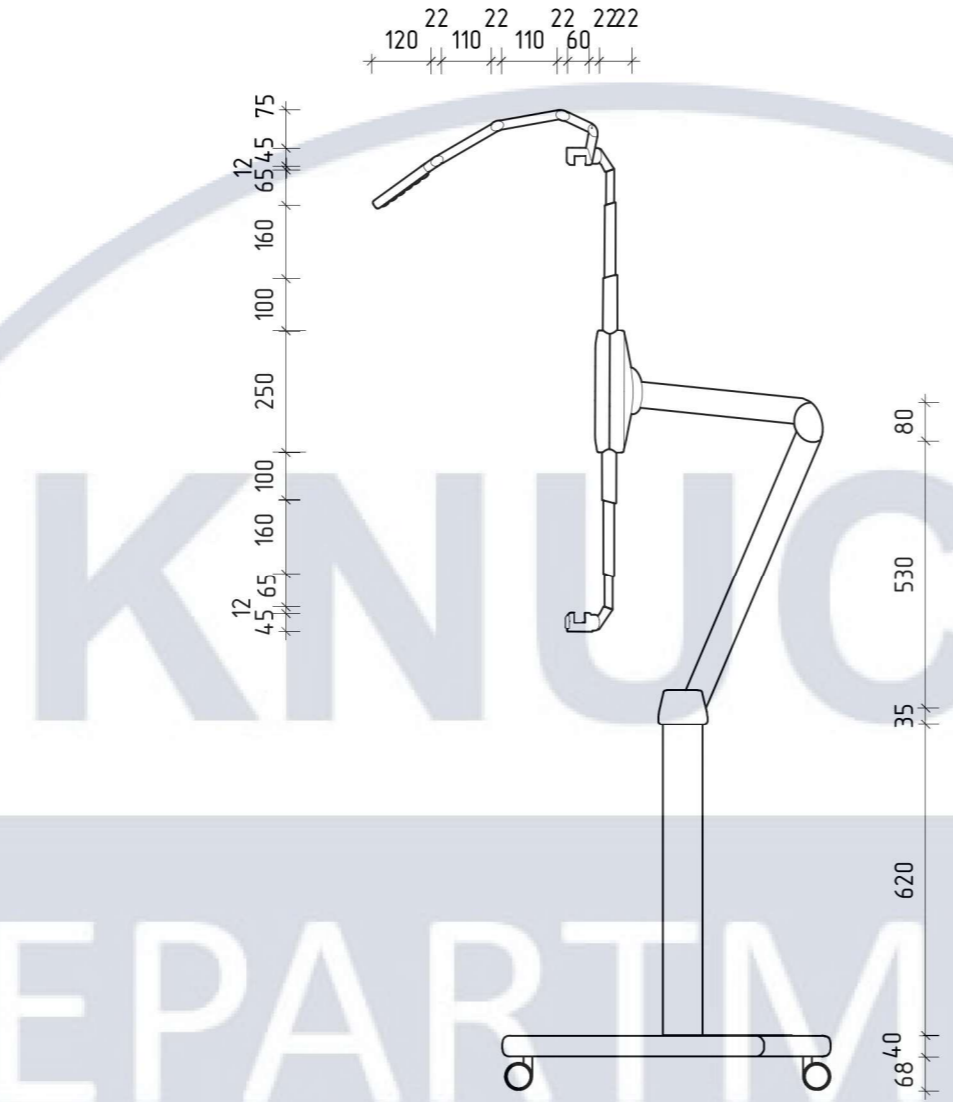
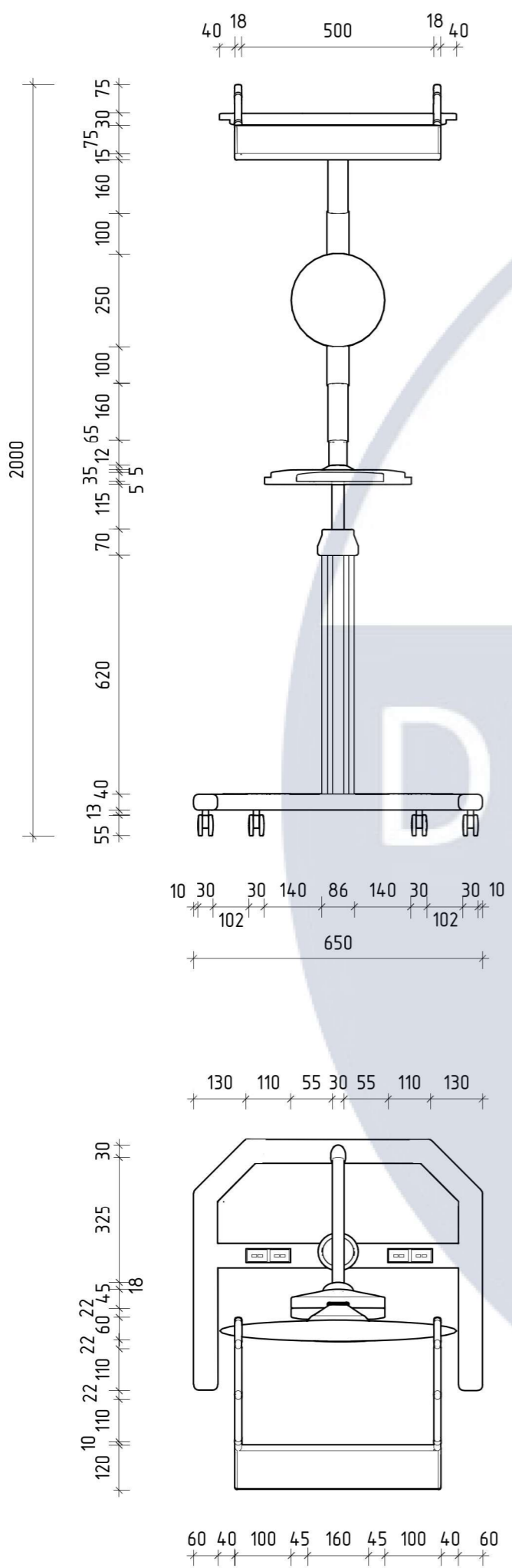

						КНУБА 022 Дизайн 2024 ДН-20-4 ДП			
						Проект інтер'єру квартири з особистою художньою майстернею			
Зм.	№	Арк.	№ док	Підпис	Дата	Електричний мольберт	Стадія	Аркуш	Аркушів
Розробила		Селюченко А.А.					Н	43	48
Перевірив		Щеглов С.П.				Вигляди М1:15	ДН-20-4		

Вузол 1

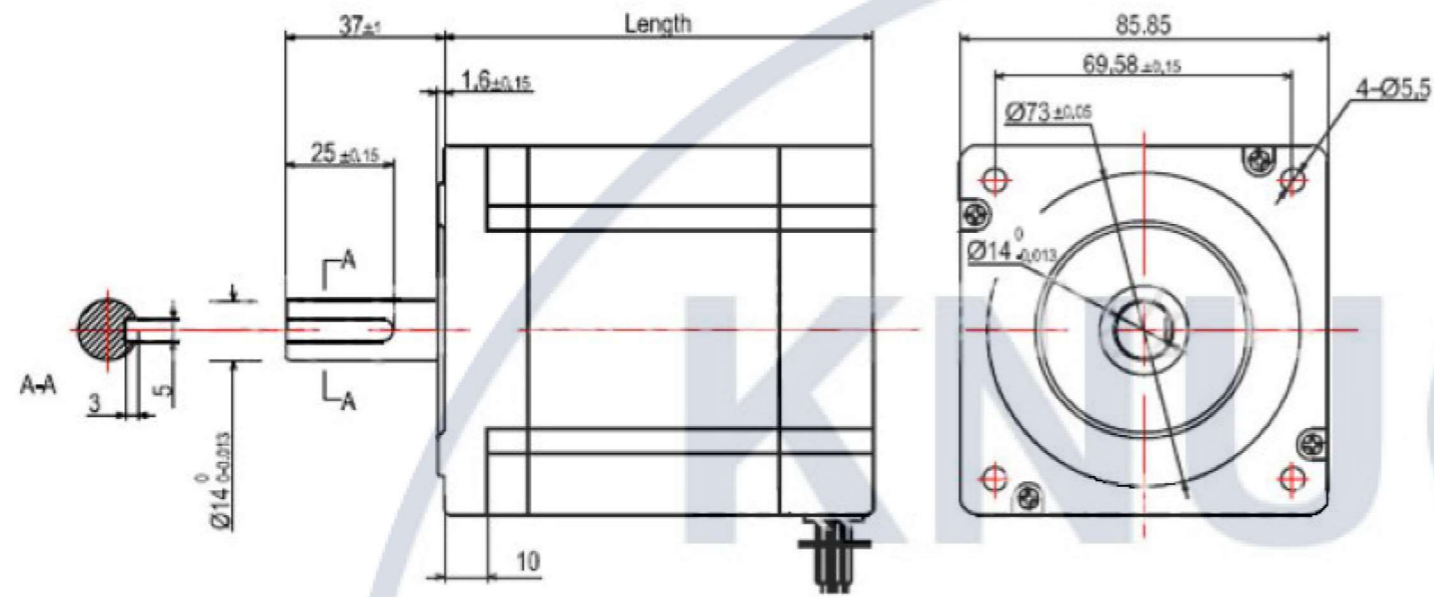

Кроковий двигун Nema 34 (86мм) серії Wantai

Вузол 2

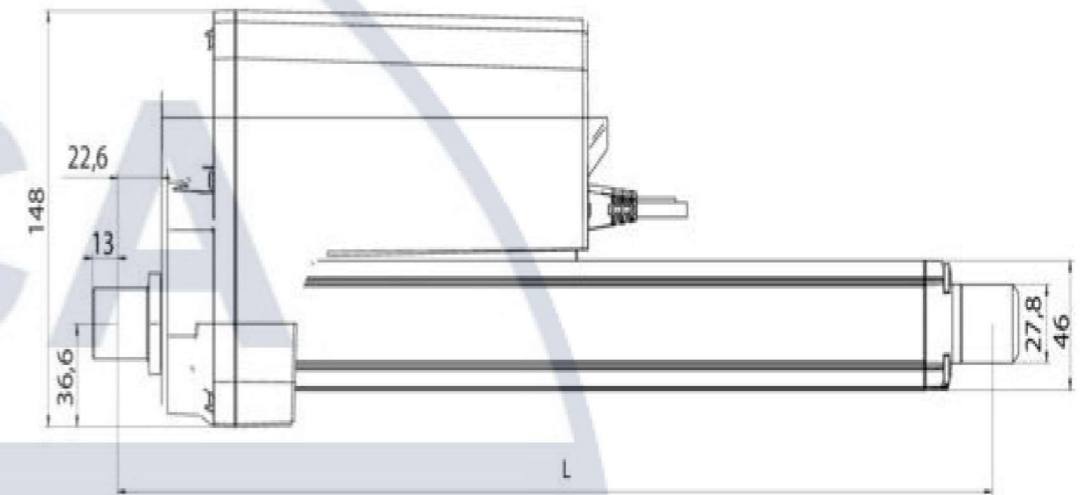

Лінійний сервопривід Linak LA36

Вузол 3

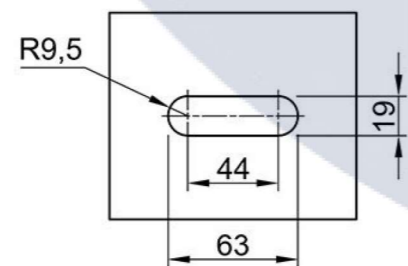
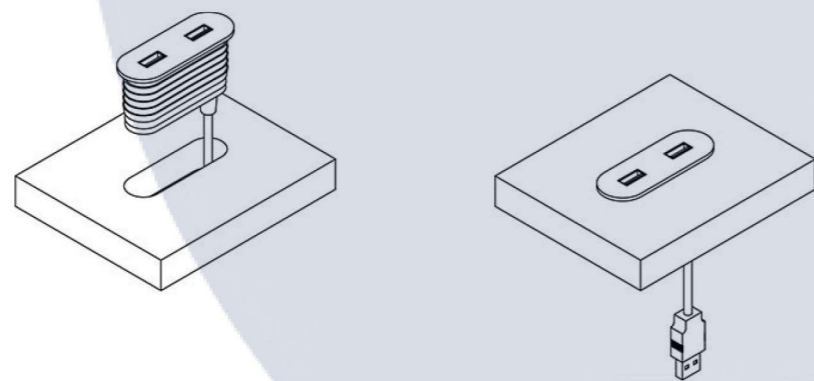

VersaPICK USB-розетка

Зм.	№	Арк.	№ док.	Підпис	Дата	КНУБА 022 Дизайн 2024 ДН-20-4 ДП			
						Проект інтер'єру квартири з особистою художньою майстернею			
Розробила		Селюченко А.А.				Електричний мольберт	Стадія	Аркуш	Аркушів
Перевірив		Щеглов С.П.					Н	44	48
						Конструкційні вузли	ДН-20-4		

Вузол 4

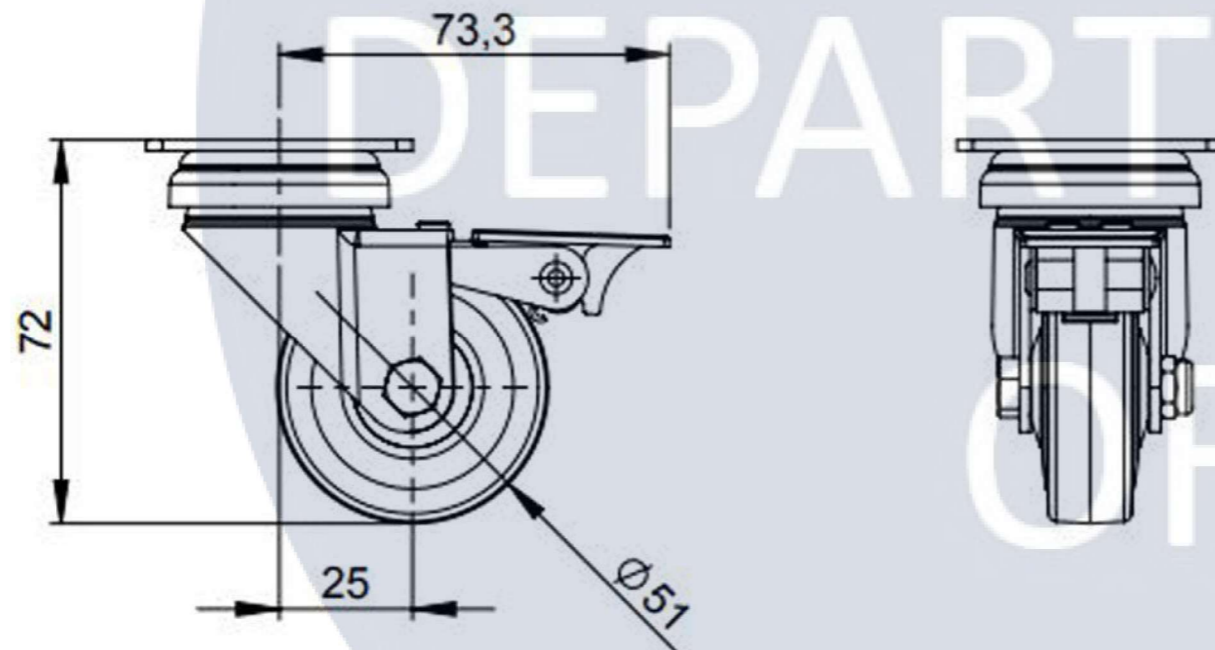
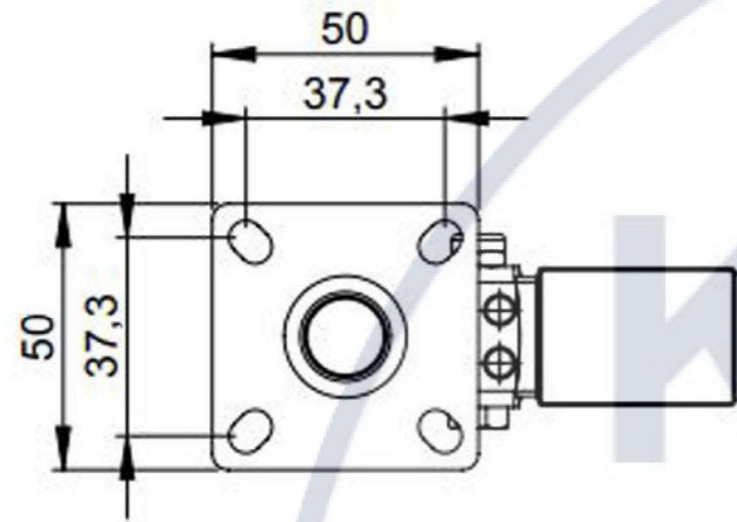

Коліщатка меблева поворотна з фіксатором

Специфікація оздоблювальних матеріалів

№	Зображення	Матеріал	Елемент
1		Лист алюм. 4мм	Корпус
2		Пластик HPL HM07 0,8 мм Ріомбо	Корпус
3		VersaPICK USB-розетка овальна, 2 USB порту	Розетки
4		Світлодіодна стрічка EGLO 97928 20W LED RGB	Підсвітка
5		Чавун	Нижня основа

						КНУБА 022 Дизайн 2024 ДН-20-4 ДП				
						Проект інтер'єру квартири з особистою художньою майстернею				
Зм.	№	Арк.	№ док	Підпис	Дата					
Розробила		Селюченко А.А.				Електричний мольберт		Стадія	Аркуш	Аркушів
Перевірів		Щеглов С.П.						Н	45	48
						Специфікація оздоблювальних матеріалів				
						Вузол				
						ДН-20-4				



						КНУБА 022 Дизайн 2024 ДН-20-4 ДП			
						Проект інтер'єру квартири з особистою художньою майстернею			
Зм.	№	Арк.	№ док	Підпис	Дата	Електричний мольберт	Стадія	Аркуш	Аркушів
Розробила		Селюченко А.А.					Н	47	48
Перевірив		Щеглов С.П.							
						3D модель	ДН-20-4		

