

Міністерство освіти і науки України
Київський національний університет будівництва і архітектури
Архітектурний факультет
Кафедра дизайну

КВАЛІФІКАЦІЙНА ВИПУСКНА РОБОТА
НА ЗДОБУТТЯ ОСВІТНЬОГО СТУПЕНЯ БАКАЛАВР

на тему:

"Дизайн інтер'єру та обладнання автосалону"

Проектна частина

Виконала ст. Гр. ДН 20 - 4
Сергієнко Є.М.
Керівник роботи: Щеглов С.П.

Київ 2024

Зміст

1	<i>Схема генерального плану та геолокація</i>	16	<i>План розгортки другого поверху</i>
2	<i>Перспективне зображення будинку</i>	17	<i>Розгортки першого поверху</i>
3	<i>План першого поверху автосалону</i>	18	<i>Розгортки другого поверху</i>
4	<i>План другого поверху автосалону</i>	19	<i>Специфікація меблів та обладнання</i>
5	<i>Обмірювальний план першого поверху</i>	20	<i>Специфікація оздоблювальних матеріалів</i>
6	<i>Обмірювальний план другого поверху</i>	21	<i>Перспективні зображення</i>
7	<i>План підлоги першого поверху</i>	22	<i>План з розташуванням рецепції</i>
8	<i>План підлоги другого поверху</i>	23	<i>Вигляди</i>
9	<i>План освітлення та стелі першого поверху</i>	24	<i>Розрізи</i>
10	<i>Експлікація елементів освітлення першого поверху</i>	25	<i>Конструкційні вузли</i>
11	<i>План освітлення та стелі другого поверху</i>	26	<i>Ергономічний розрахунок</i>
12	<i>Експлікація елементів освітлення другого поверху</i>	27	<i>Перспективні зображення моделі</i>
13	<i>План меблів та обладнання першого поверху</i>	28	<i>Рецепшн в інтер'єрі</i>
14	<i>План меблів та обладнання другого поверху</i>		
15	<i>План розгортки першого поверху</i>		



DESIGN

КНУБА 022 Дизайн 2024 ДН 20 - 4

					КНУБА 022 Дизайн 2024 ДН 20 - 4		
Зм.	Арк.	№ документа	Підпис	Дата	Літ	Маса	Масштаб
Розробив		Сергієнко Є.М.					
Перевірів		Щеглов С.П.					
Т.контр.					Аркуш	Аркушів	
Н.контр.					4	61	
Затвердив					Перспективне зображення автосалону		

Проект "Дизайн інтер'єру та обладнання автосалону"

Перспективне зображення автосалону

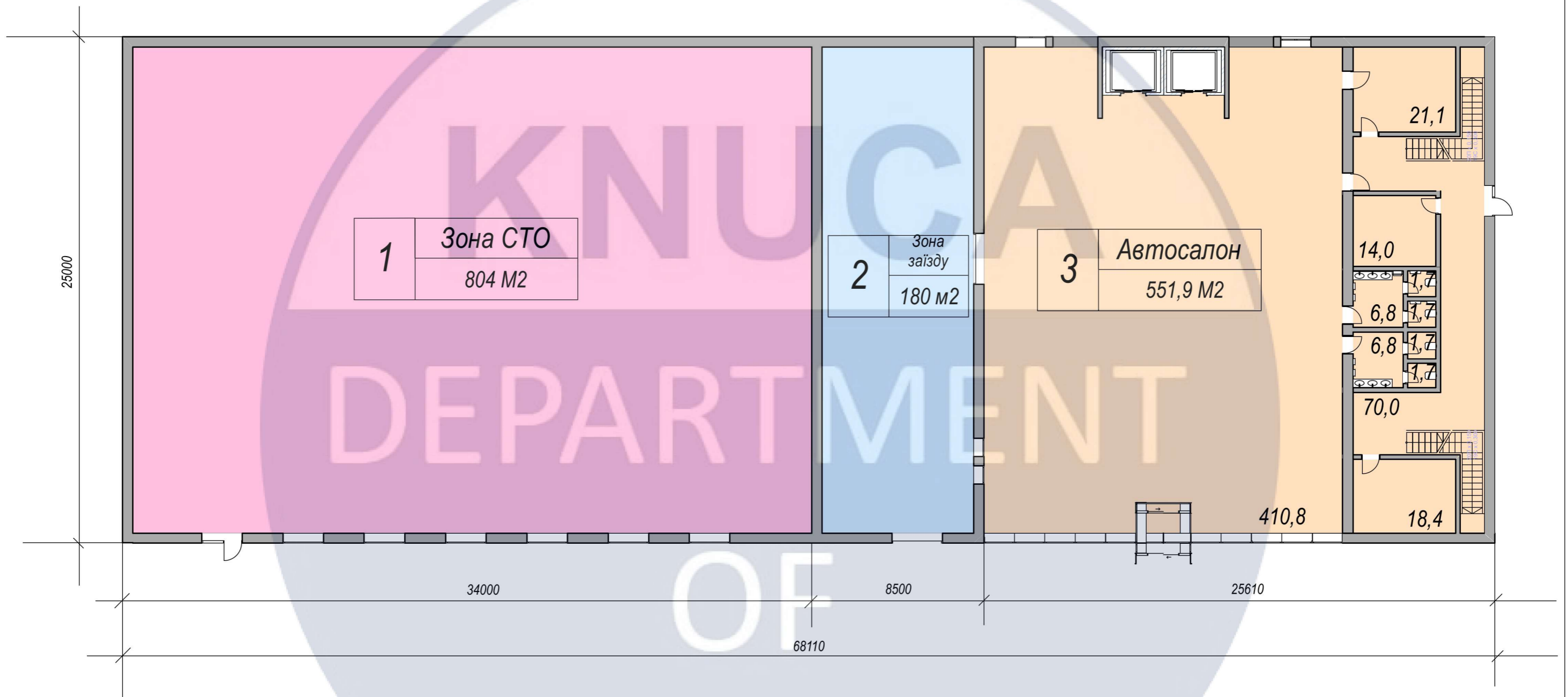

Примітка:
Вул. Дегтярівська 54, автосалон ВІПОС Ауді центр

Зм.	Арк.	№ документа	Підпис	Дата
Розробив		Сергієнко Є.М.		
Перевірів		Щеглов С.П.		
Т.контр.				
Н.контр.				
Затвердив				

КНУБА 022 Дизайн 2024 ДН 20 - 4

Проект "Дизайн інтер'єру та обладнання автосалону"

План першого поверху будівлі

Літ	Маса	Масштаб
		1:200
Аркуш	Аркушів	
5	61	

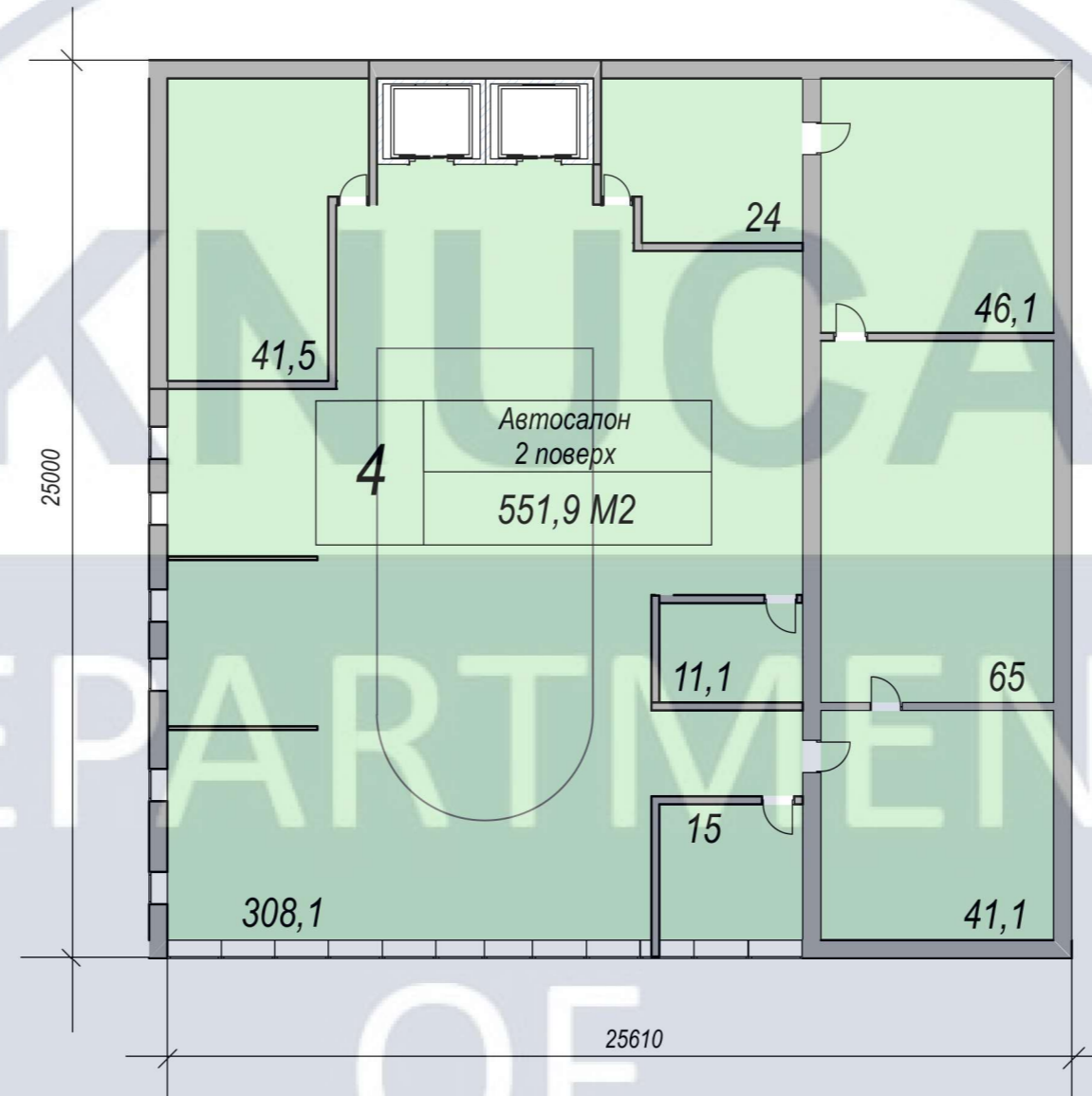

Примітка:
Вул. Дегтярівська 54, автосалон ВІПОС Ауді центр

КНУБА 022 Дизайн 2024 ДН 20 - 4

					Літ	Маса	Масштаб
Зм.	Арк.	№ документа	Підпис	Дата			1:200
Розробив		Сергієнко Є.М.					
Перевірів		Щеглов С.П.					
Т.контр.					Аркуш	Аркушів	
Н.контр.					6	61	
Затвердив							

Проект "Дизайн інтер'єру та обладнання автосалону"

План другого поверху будівлі

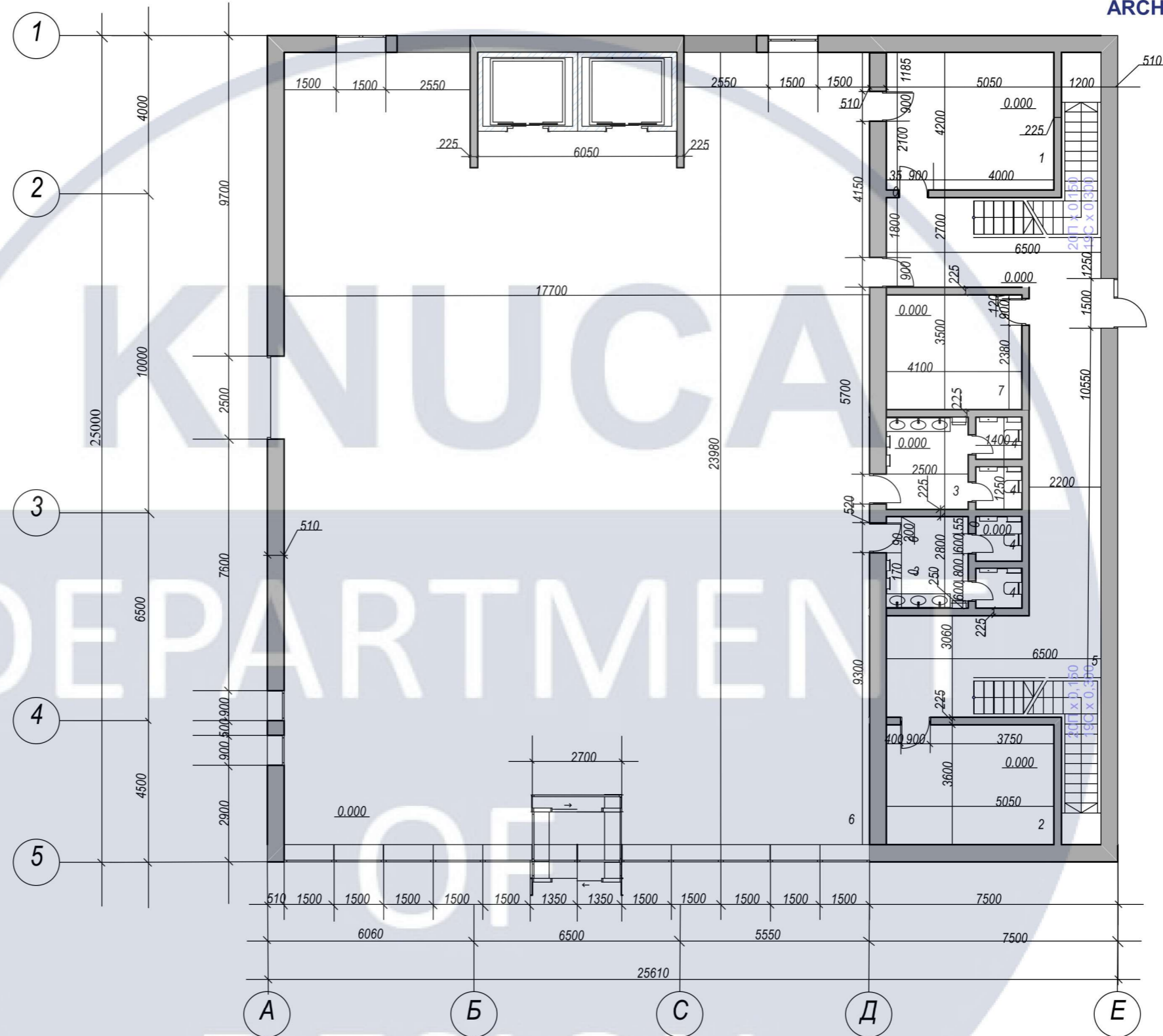

Експлікація приміщень

1	Роздягальня жіноча	21,1
2	Роздягальня чоловічка	18,4
3	Туалет (2)	6,8
4	Туалет 2 (4)	1,7
5	Зона персоналу	70,2
6	Зона шоуруму	410,8
7	Переговочна кімната	14,0

Примітка:
 1. Всі розміри вказані в мм, з урахуванням чистової обробки, за відмітку 0.000 принята відмітка чистової підлоги
 2. Виміри взяті без умови врахування вирівнювання стін, стелі та підлоги

КНУБА 022 Дизайн 2024 ДН 20 - 4

Зм.	Арк.	№ документа	Підпис	Дата	Літ	Маса	Масштаб
Розробив		Сергієнко Є.М.					1:150
Перевірів		Щеглов С.П.					
Т.контр.					Аркуш	Аркушів	
Н.контр.					7	61	
Затвердив							

Проект "Дизайн інтер'єру та обладнання автосалону"

Обмірювальний план першого поверху

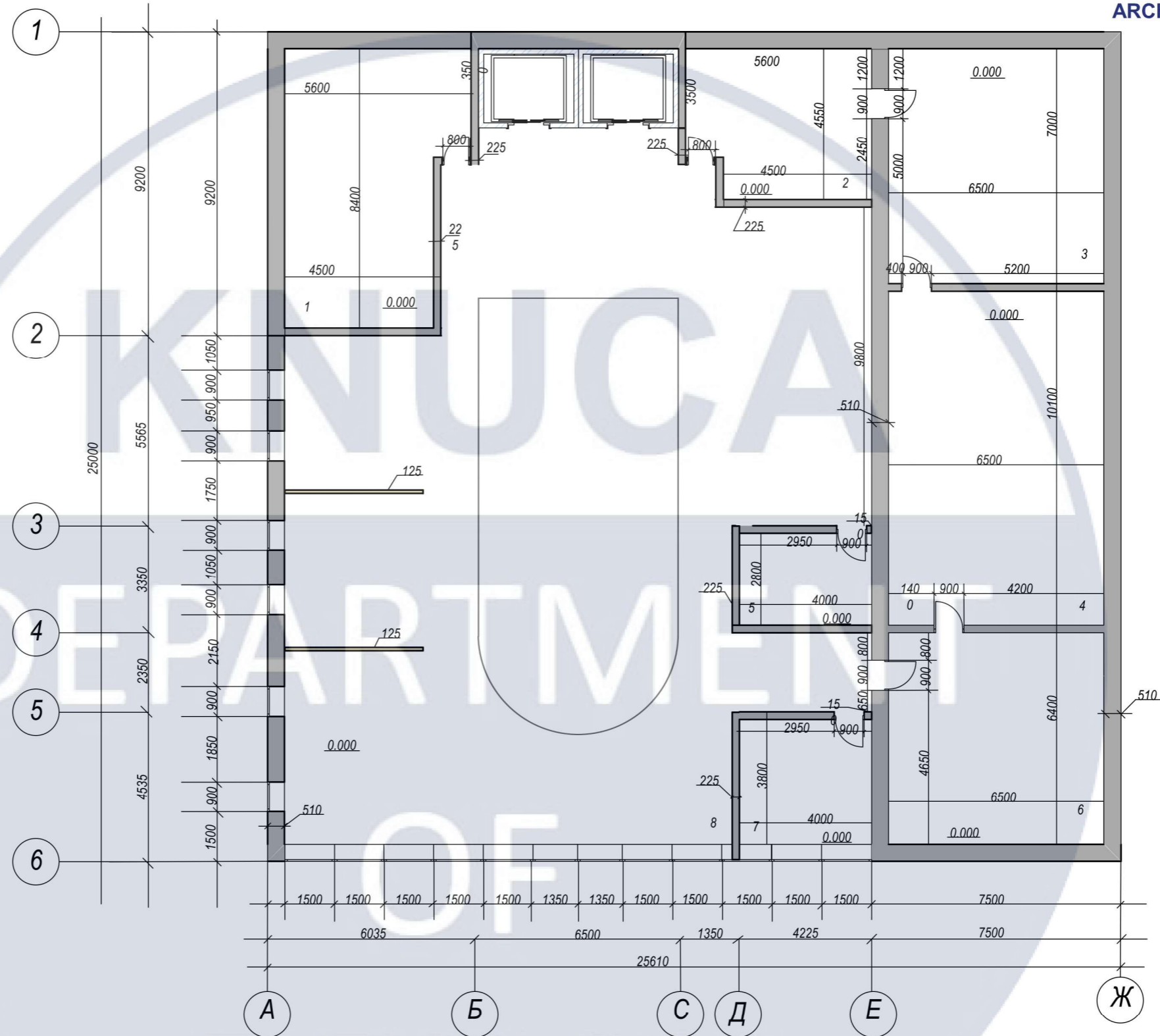

Експлікація приміщень

1	Дитяча кімната	41,5
2	Кабінет гарантії	24
3	Зона персоналу	46,1
4	Архів	65
5	Кухня	11,1
6	Зона персоналу	41,1
7	Кабінет директора	15
8	Лаунж зона для клієнтів	308,1

Примітка:
 1. Всі розміри вказані в мм, з урахуванням чистової обробки, за відмітку 0.000 принята відмітка чистової підлоги
 2. Виміри взяті без умови врахування вирівнювання стін, стелі та підлоги

КНУБА 022 Дизайн 2024 ДН 20 - 4

					Літ	Маса	Масштаб
Зм.	Арк.	№ документа	Підпис	Дата			1:150
	Розробив	Сергієнко Є.М.					
	Перевірів	Щеглов С.П.					
	Т.контр.				Аркуш	Аркушів	
	Н.контр.				8	61	
	Затвердив						

Проект "Дизайн інтер'єру та обладнання автосалону"

Обмірювальний план другого поверху

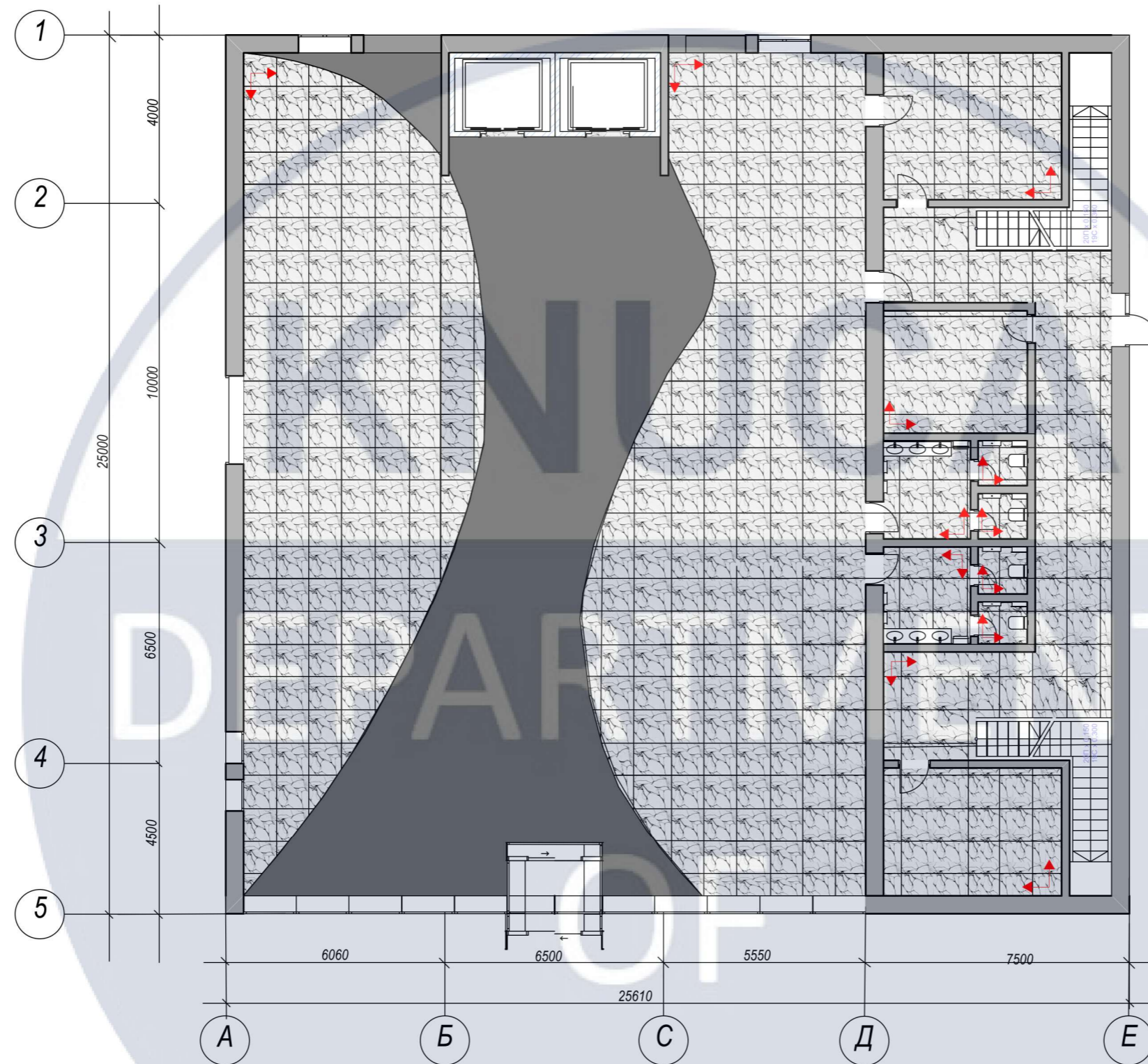

Вінілова підлога, колір антрацит

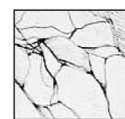

Мармурова плита

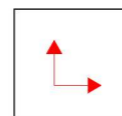

Початок укладання підлогового покриття

Зм.	Арк.	№ документа	Підпис	Дата
Розробив		Сергієнко Є.М.		
Перевірів		Щеглов С.П.		
Т.контр.				
Н.контр.				
Затвердив				

КНУБА 022 Дизайн 2024 ДН 20 - 4

Проект "Дизайн інтер'єру та обладнання автосалону"

Літ	Маса	Масштаб
		1:150
Аркуш		Аркушів
9	61	

План підлоги першого поверху

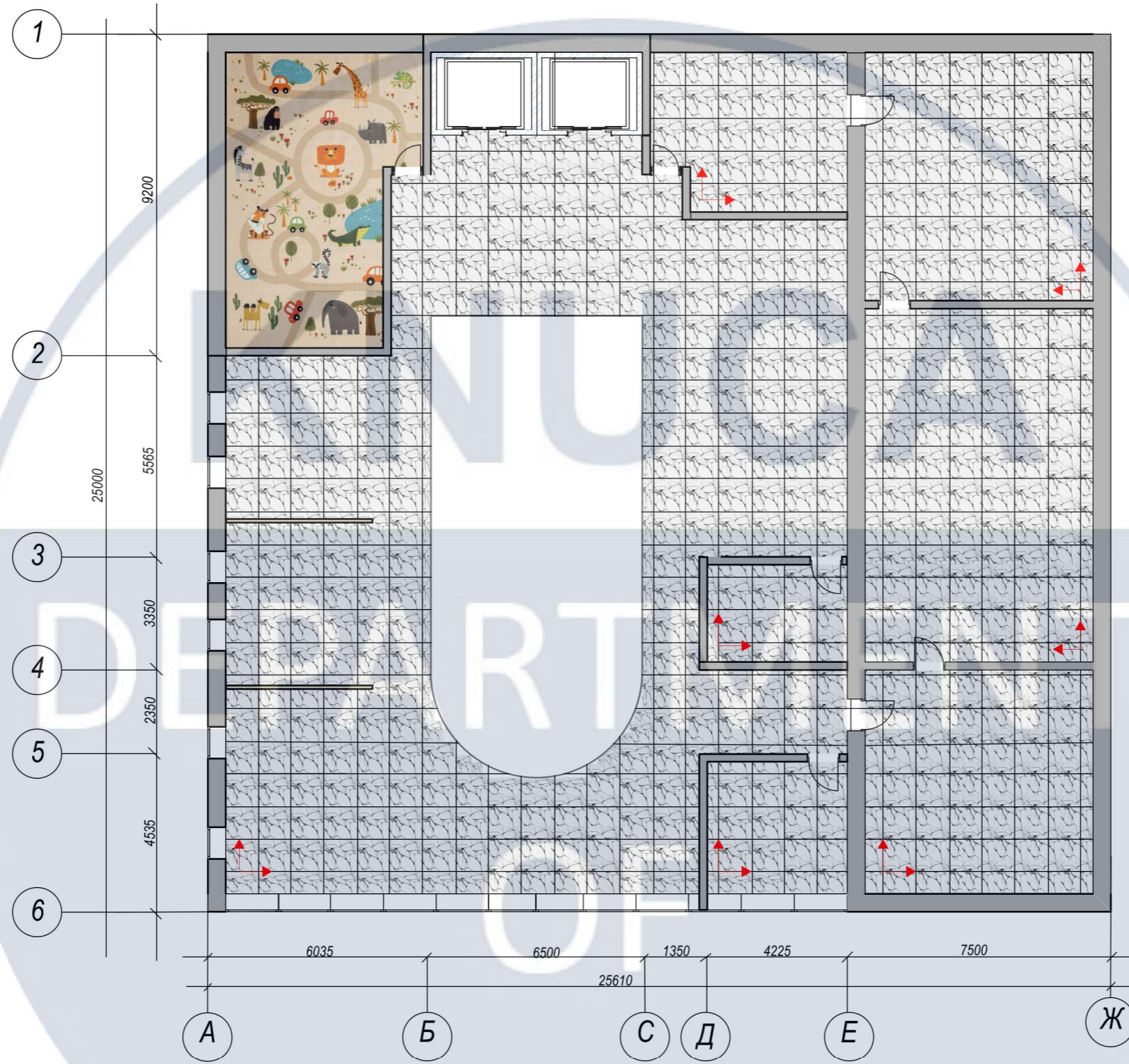

Мармурова плита



Ковролінове покриття

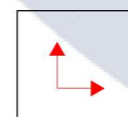

Початок укладання підлогового покриття

Зм.	Арк.	№ документа	Підпис	Дата
Розробив		Сергієнко Є.М.		
Перевірів		Щеглов С.П.		
Т.контр.				
Н.контр.				
Затвердив				





КНУБА 022 Дизайн 2024 ДН 20 - 4

Проект "Дизайн інтер'єру та обладнання автосалону"

Літ	Маса	Масштаб
		1:150
Аркуш		Аркушів
10	61	

План підлоги другого поверху

Специфікація елементів освітлення

№	Зображення	Назва	Розміри	Модель	№ номер	Виробник	Кількість
1		Світильник стельовий	550x550	Moon	006744-0	Acoustic	6
2		Світильник стельовий	450x500x500	Pendant	Melt-Pendant	Tom Dixon	3
3		Підвісний точковий світильник	585x1052x540	Holly	holly-horizontal	Acoustic	12
4		Підвісний світильник	35x35x1450	Pendant Lamp	Ride_Ring_Pendant	Lighting	10
5		Підвісний світильник	1950x470	Pendant Lamps	vibia-palma-3736	Luminaries for Internal Lighting	17

Зм.	Арк.	№ документа	Підпис	Дата
Розробив		Сергієнко Є.М.		
Перевірів		Щеглов С.П.		
Т.контр.				
Н.контр.				
Затвердив				

КНУБА 022 Дизайн 2024 ДН 20 - 4

Проект "Дизайн інтер'єру та обладнання автосалону"

Літ Маса Масштаб

Аркуш Аркушів

Специфікація освітлення

12

61

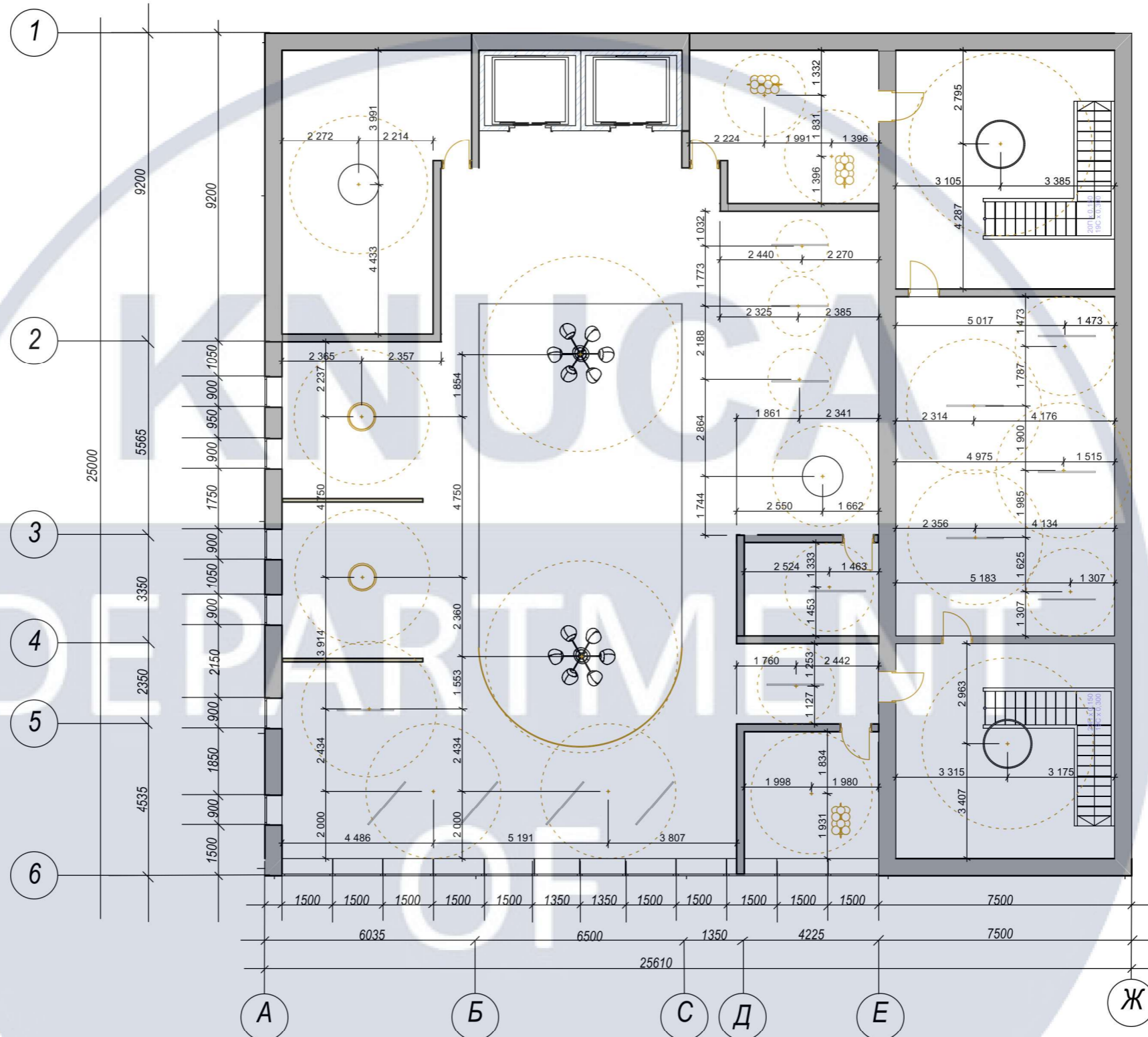

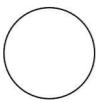
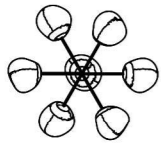
-  Підвісний світильник
-  Стельовий світильник
-  Підвісна люстра

Примітка:
 1. Всі розміри вказані в мм, з урахуванням чистої обробки, за відмітку 0.000
 принята відмітка чистої підлоги
 2. Виміри взяті без умови врахування вирівнювання стін, стелі та підлоги

КНУБА 022 Дизайн 2024 ДН 20 - 4

					Лім			Маса			Масштаб		
Зм.	Арк.	№ документа	Підпис	Дата							1:150		
Розробив		Сергієнко Є.М.											
Перевірює		Щеглов С.П.											
Т.контр.					Аркуш			Аркушів					
Н.контр.													
Затвердив													

Проект "Дизайн інтер'єру та
 обладнання автосалону"
 План освітлення другого поверху

13 61

Специфікація елементів освітлення

№	Зображення	Назва	Розміри	Модель	№ номер	Виробник	Кількість
1		Підвісна люстра	1640x1960 x1960	Pendant	Melt- Chandelier	Tom Dixon	2
2		Підвісний світильник	416x840	Black Hole	black hole	Decorative	2
3		Стельовий світильник	195x565x565	Pendant	Beat-Flat- Pendant	Tom Dixon	2

					КНУБА 022 Дизайн 2024 ДН 20 - 4			
Зм.	Арк.	№ документа	Підпис	Дата	Лім		Маса	Масштаб
Розробив		Сергієнко Є.М.						
Перевірів		Щеглов С.П.						
Т.контр.					Аркуш		Аркушів	
Н.контр.					14		61	
Затвердив					Специфікація освітлення			

Проект "Дизайн інтер'єру та
обладнання автосалону"

Специфікація освітлення

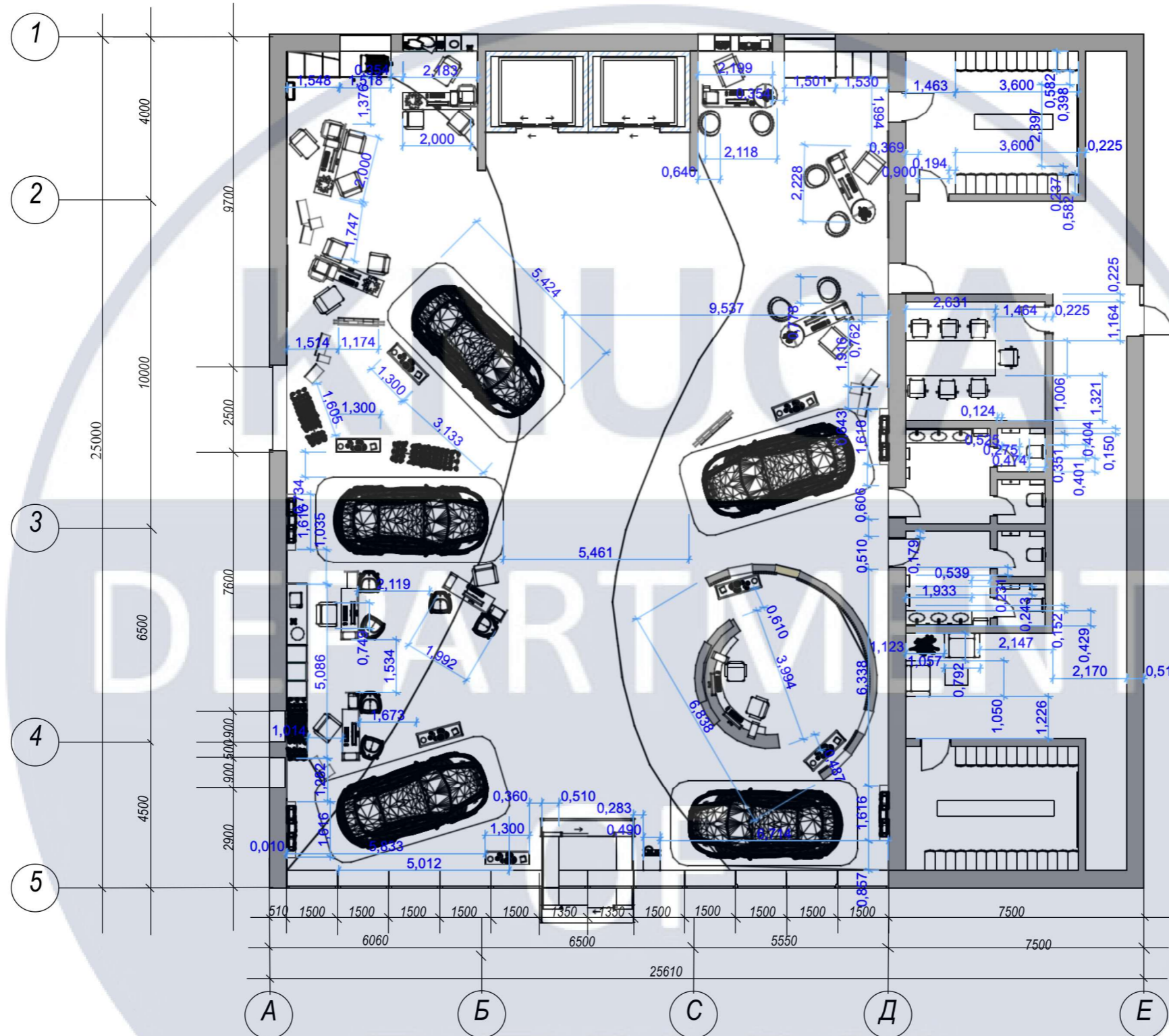

Примітка:
 1. Всі розміри вказані в мм, з урахуванням чистої обробки, за відмітку 0.000 принята відмітка чистої підлоги
 2. Виміри взяті без умови врахування вирівнювання стін, стелі та підлоги

КНУБА 022 Дизайн 2024 ДН 20 - 4

					Лім			Маса			Масштаб		
Зм.	Арк.	№ документа	Підпис	Дата							1:150		
Розробив		Сергієнко Є.М.											
Перевірів		Щеглов С.П.											
Т.контр.					Аркуш			Аркушів					
Н.контр.					15			61					
Затвердив													

Проект "Дизайн інтер'єру та обладнання автосалону"

План меблів першого поверху

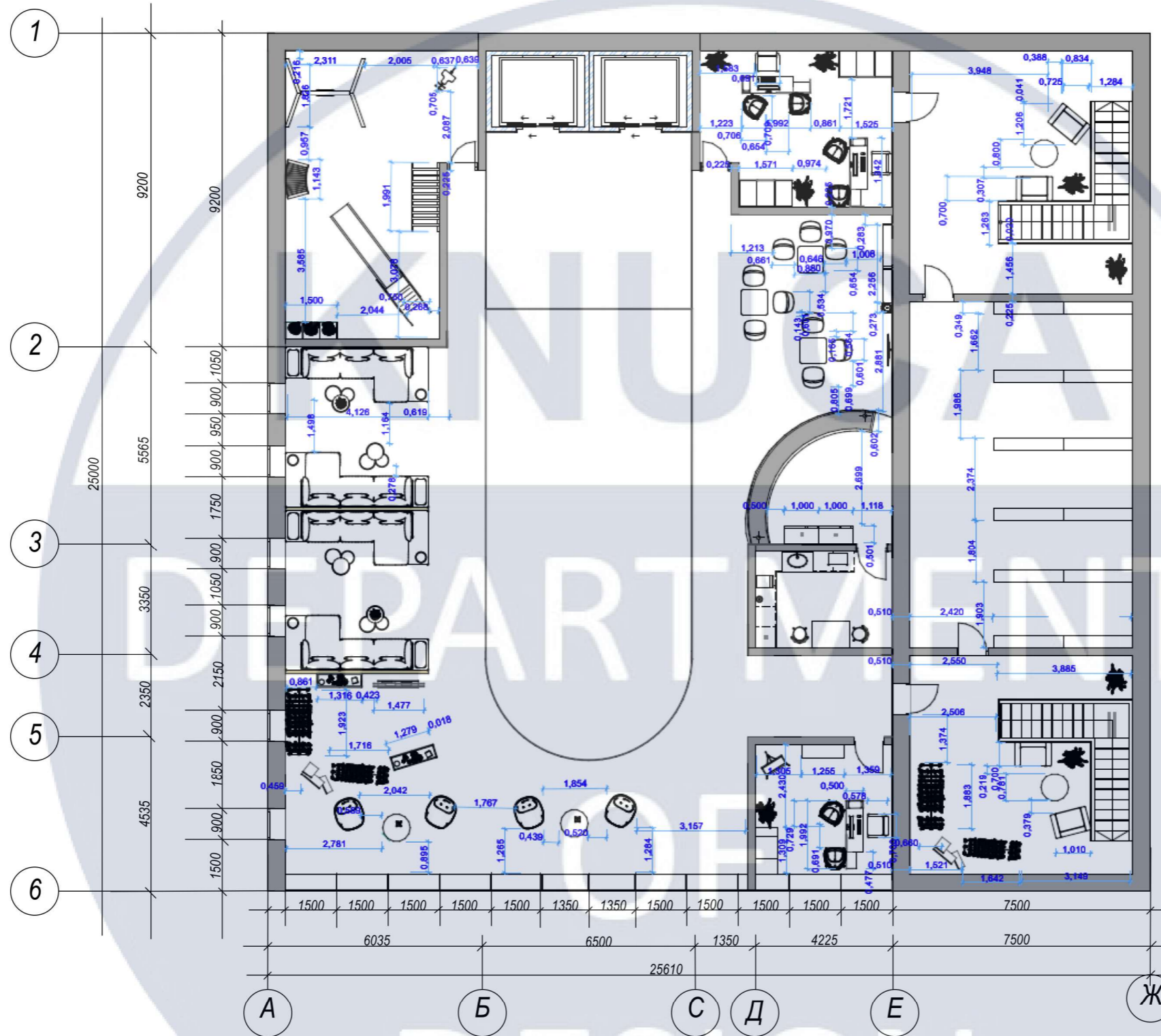

Примітка:
 1. Всі розміри вказані в мм, з урахуванням чистової обробки, за відмітку 0.000 принята відмітка чистової підлоги
 2. Виміри взяті без умови врахування вирівнювання стін, стелі та підлоги

КНУБА 022 Дизайн 2024 ДН 20 - 4

					Лім	Маса	Масштаб
Зм.	Арк.	№ документа	Підпис	Дата			1:150
	Розробив	Сергієнко Є.М.					
	Перевірів	Щеглов С.П.					
	Т.контр.				Аркуш	Аркушів	
	Н.контр.				16	61	
	Затвердив						

Проект "Дизайн інтер'єру та обладнання автосалону"

План меблів другого поверху

Кімната	Нумерація
Роздягальня жіноча	1- 2
	2- 3
	3- 4
	4- 5
Роздягальня чоловіча	18- 19
	19-20
	20- 21
Туалет	9- 10
	10- 11
	11- 12
	12- 13
	13- 14
Переговорча	5- 6
	6- 7
	7- 8
	8- 9
Зона персоналу	15- 16
	16- 17
	17- 18
Зона шоуруму	21- 22
	22- 23
	23- 24
	24- 25

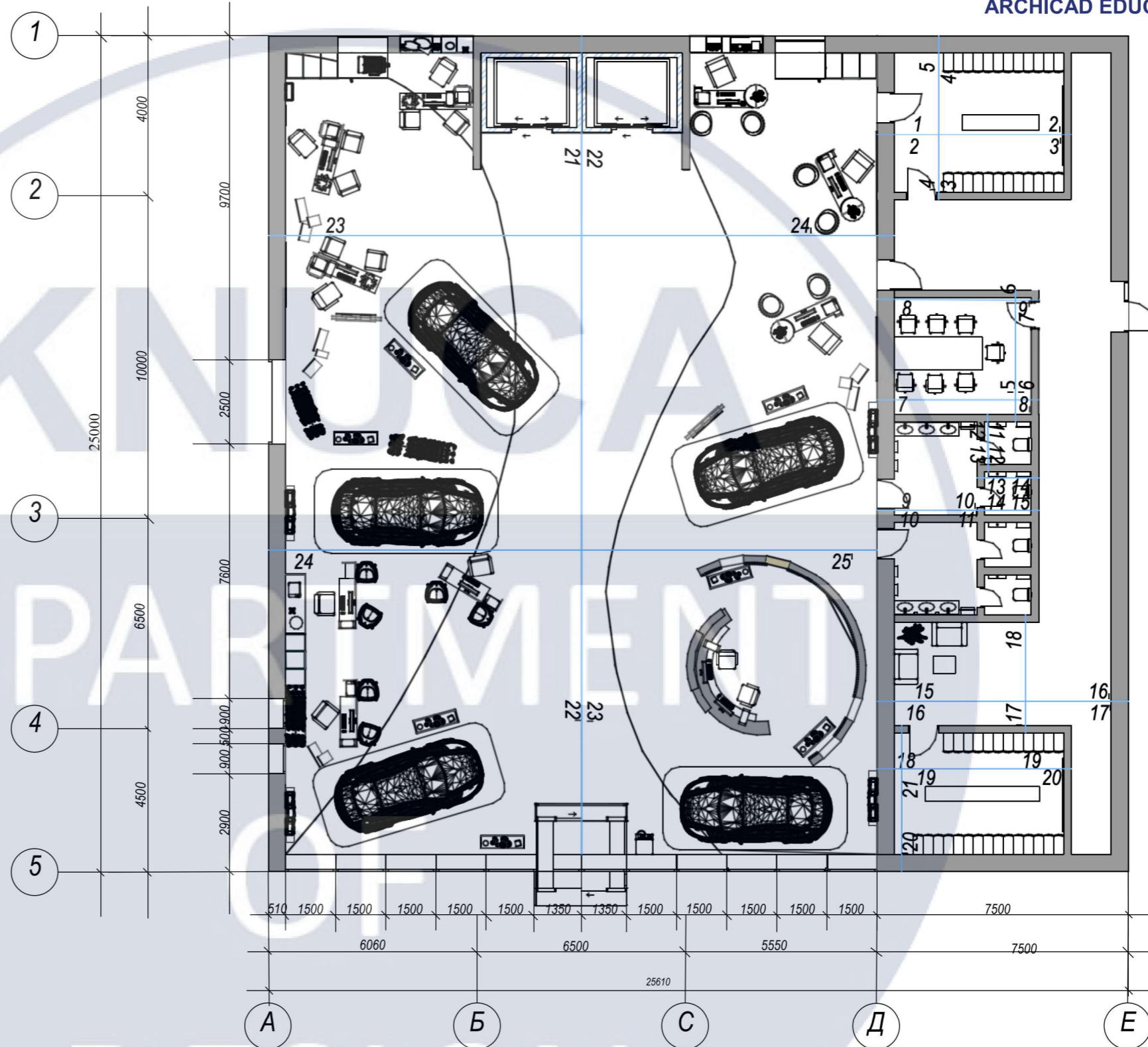

Зм.	Арк.	№ документа	Підпис	Дата
Розробив		Сергієнко Є.М.		
Перевірів		Щеглов С.П.		
Т.контр.				
Н.контр.				
Затвердив				

КНУБА 022 Дизайн 2024 ДН 20 - 4

Проект "Дизайн інтер'єру та обладнання автосалону"

План розгортки першого поверху

Літ	Маса	Масштаб
		1:150
Аркуш		Аркушів
17	61	

Примітка:
 1. Всі розміри вказані в мм, з урахуванням чистової обробки, за відмітку 0.000 принята відмітка чистової підлоги
 2. Виміри взяті без умови врахування вирівнювання стін, стелі та підлоги

Кімната	Нумерація
Дитяча кімната	25- 26
	26- 27
	27- 28
	28- 29
Кабінет гарантії	29- 30
	30- 31
	31- 32
	32- 33
Зона персоналу	33- 34
	34- 35
	35- 36
	36- 37
	41- 42
	42- 43
Архів	37-38
	38- 39
	39- 40
	40- 41
Кухня	49- 50
	50- 51
	52- 53
Кабінет директора	45- 46
	46- 47
	47- 48
	48- 49
Зона шоуруму	57- 58
	58- 59
	59- 60
	60- 61

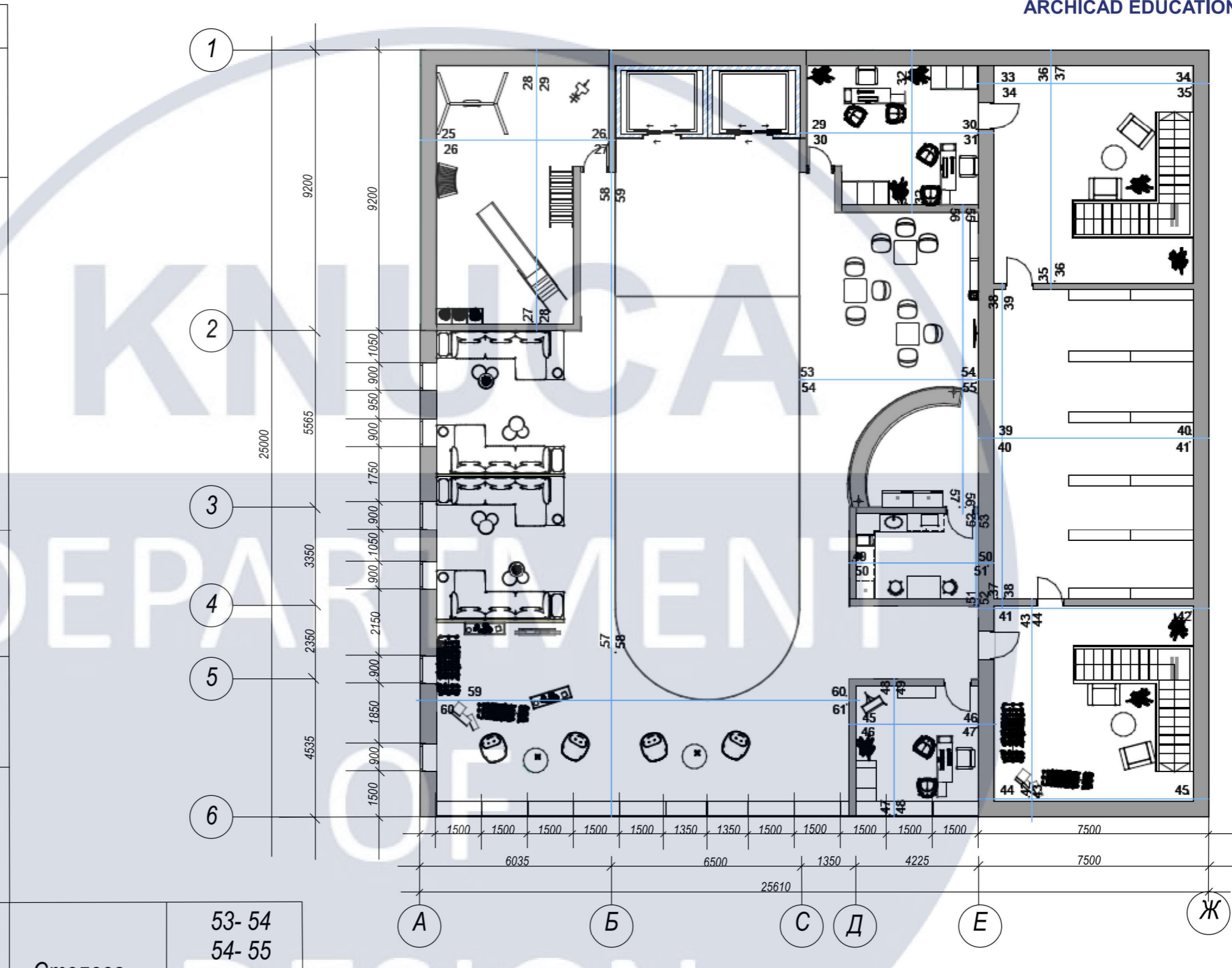

Столова	53- 54
	54- 55
	55- 56
	56- 57

Примітка:
 1. Всі розміри вказані в мм, з урахуванням чистової обробки, за відмітку 0.000 принята відмітка чистової підлоги
 2. Виміри взяті без умови врахування вирівнювання стін, стелі та підлоги

Зм.	Арк.	№ документа	Підпис	Дата
Розробив		Сергієнко Є.М.		
Перевірів		Щеглов С.П.		
Т.контр.				
Н.контр.				
Затвердив				

КНУБА 022 Дизайн 2024 ДН 20 - 4

Проект "Дизайн інтер'єру та обладнання автосалону"

План розгортки другого поверху

Літ	Маса	Масштаб
		1:50
Аркуш		Аркушів
18	61	

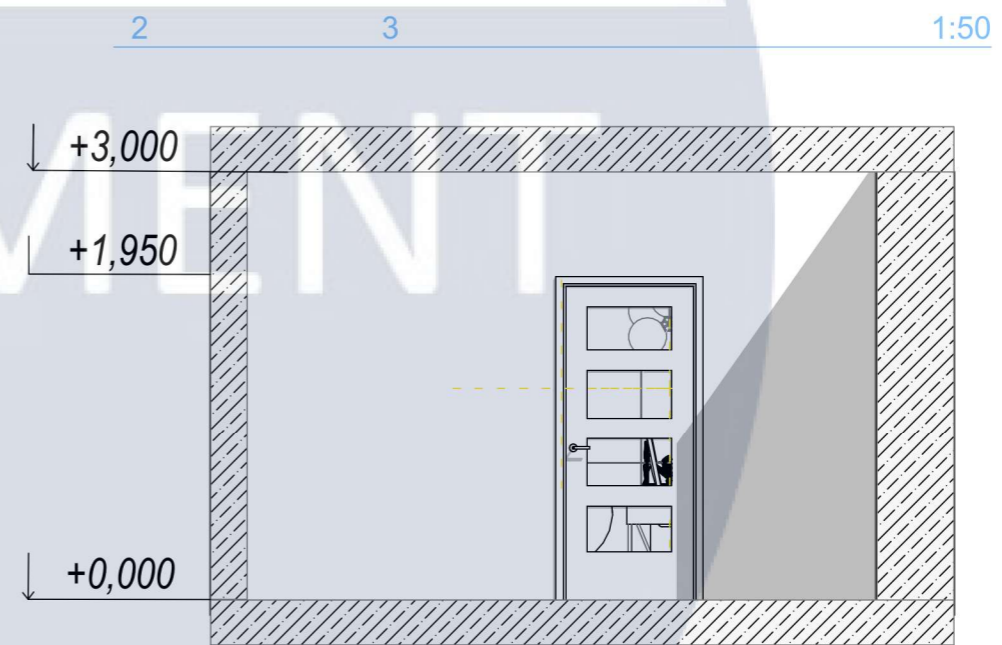
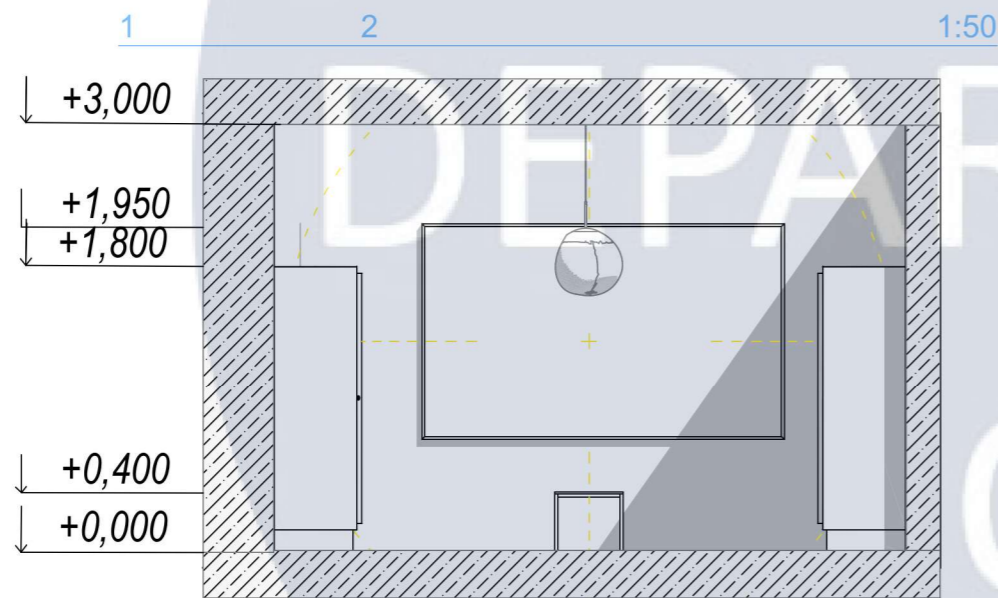
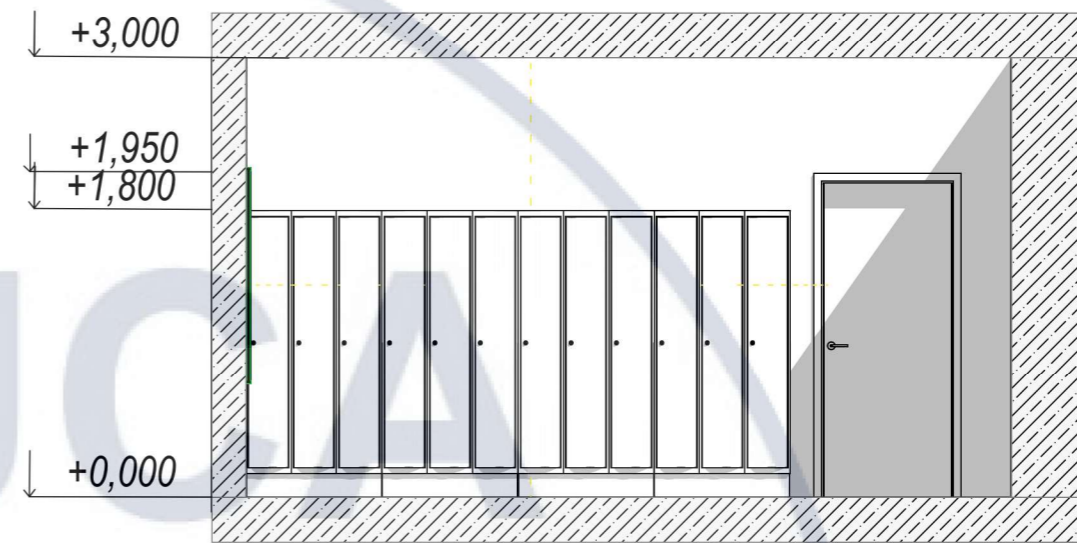

1 2 1:50

2 3 1:50

3 4 1:50

4 5 1:50

Зм.	Арк.	№ документа	Підпис	Дата
Розробив		Сергієнко Є.М.		
Перевірів		Щеглов С.П.		
Т.контр.				
Н.контр.				
Затвердив				

КНУБА 022 Дизайн 2024 ДН 20 - 4

Проект "Дизайн інтер'єру та обладнання автосалону"

Літ	Маса	Масштаб
		1:50
Аркуш		Аркушів

Розгортки приміщень

19 61

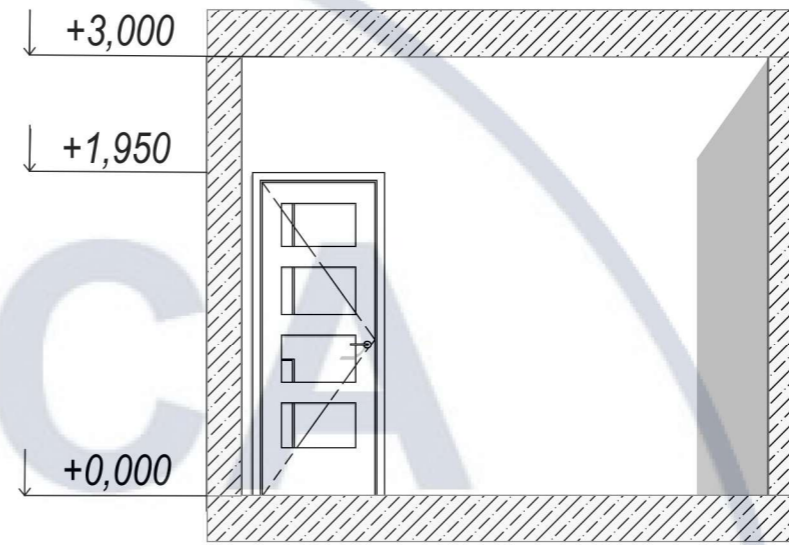
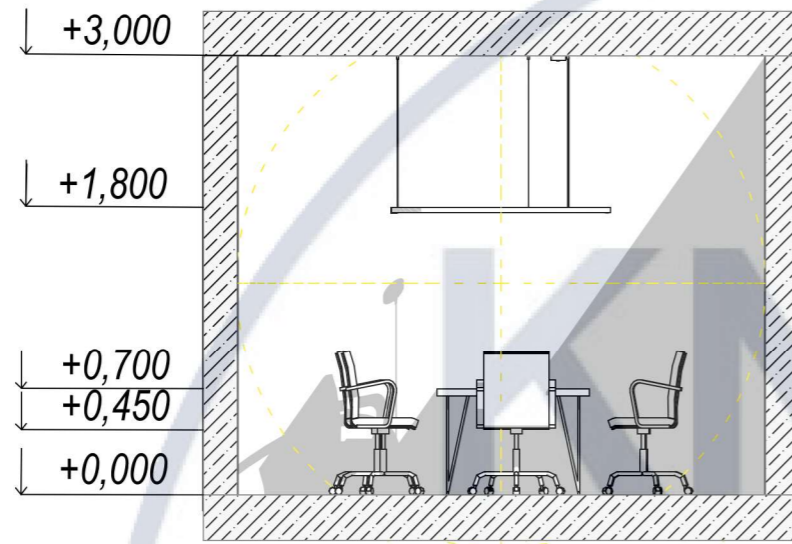

6 7 1:50

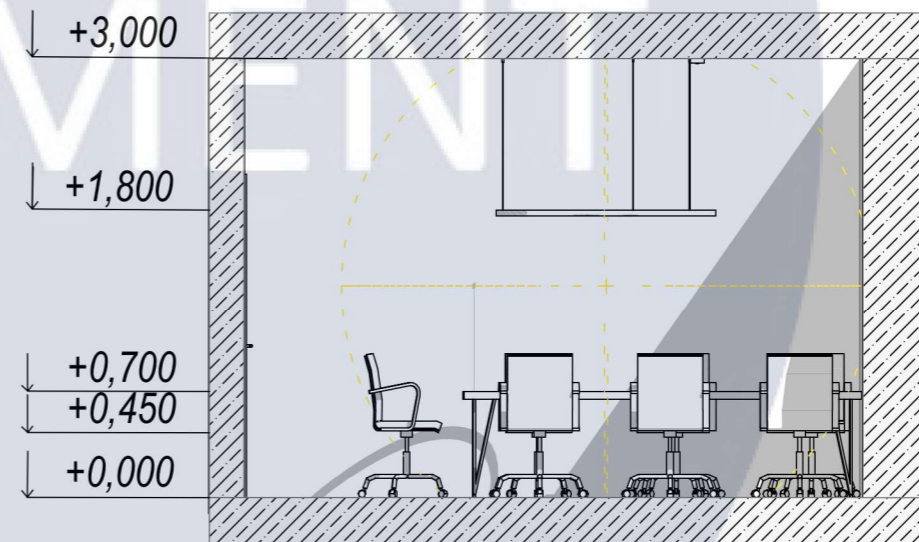
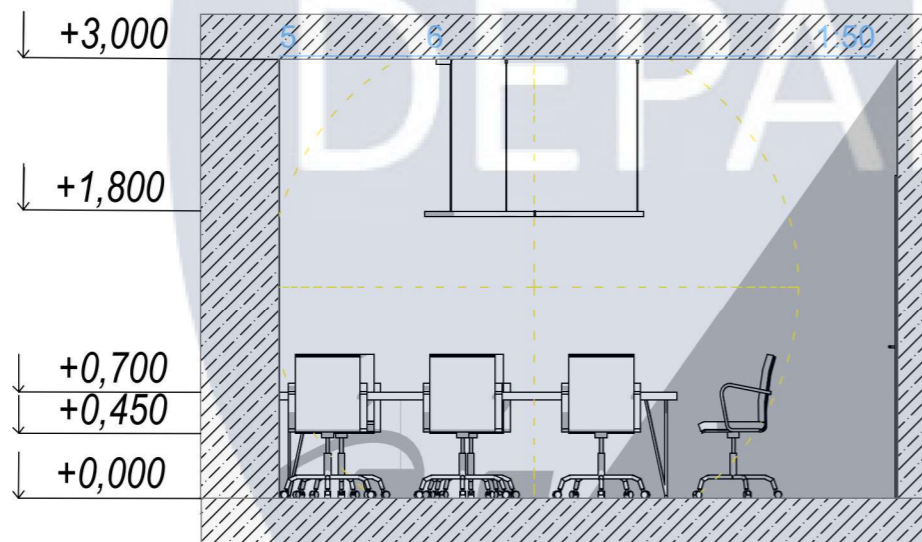

7 8 1:50

8 9 1:50

КНУБА 022 Дизайн 2024 ДН 20 - 4

Зм.	Арк.	№ документа	Підпис	Дата
Розробив		Сергієнко Є.М.		
Перевірів		Щеглов С.П.		
Т.контр.				
Н.контр.				
Затвердив				

Проект "Дизайн інтер'єру та обладнання автосалону"

Літ	Маса	Масштаб
		1:50
Аркуш		Аркушів

Розгортки приміщень

20 61

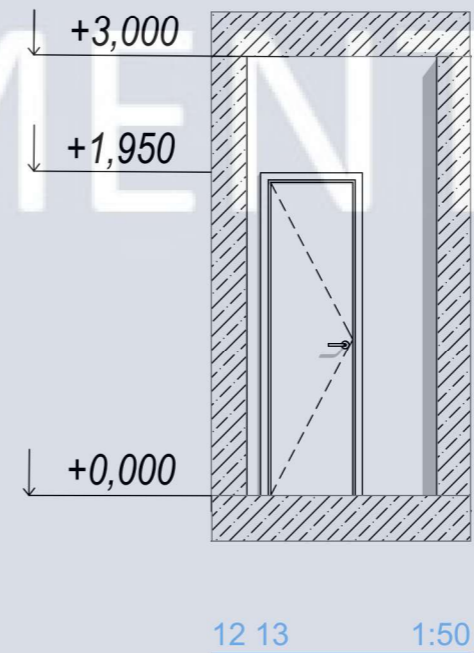
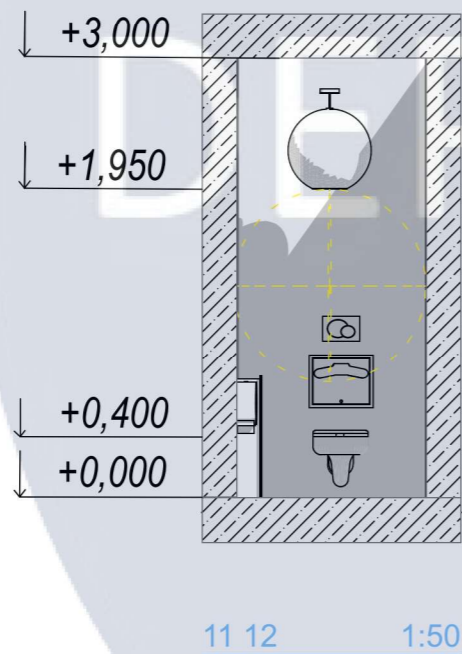
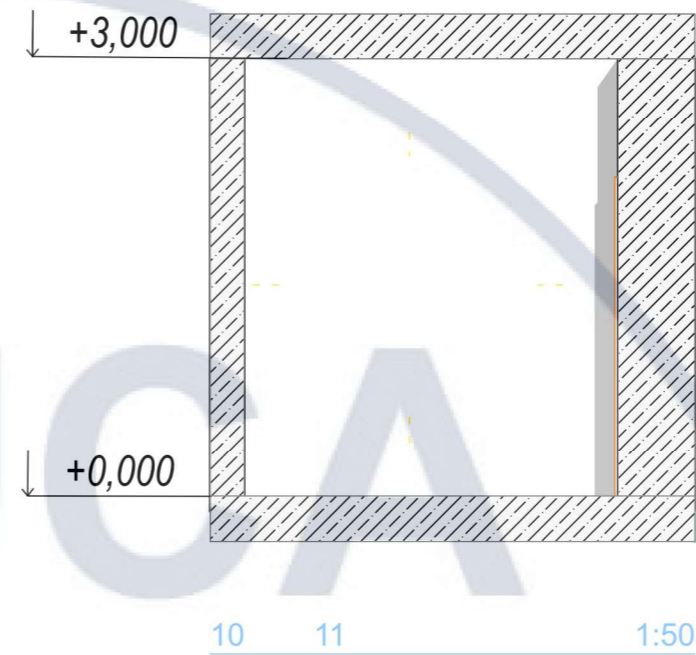
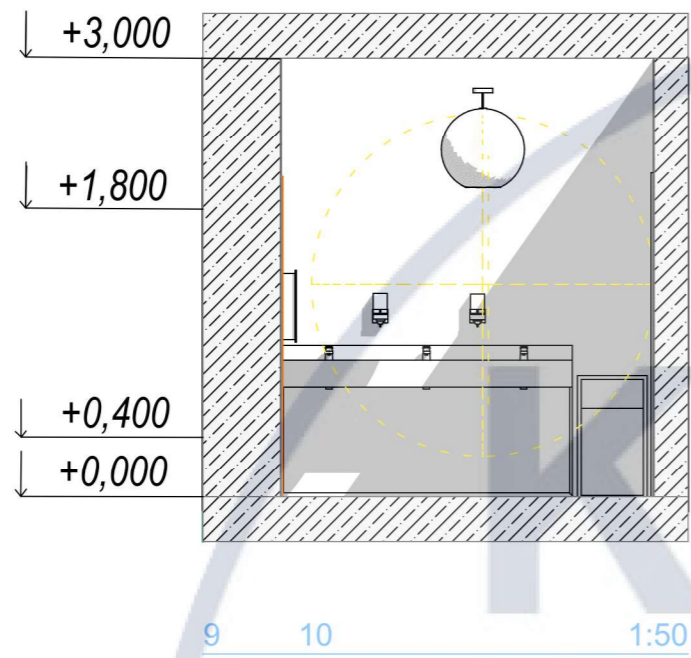

DEPARTMENT OF DESIGN

КНУБА 022 Дизайн 2024 ДН 20 - 4

Зм.	Арк.	№ документа	Підпис	Дата	Літ	Маса	Масштаб
Розробив		Сергієнко Є.М.					
Перевірів		Щеглов С.П.					
Т.контр.					Аркуш	Аркушів	
Н.контр.					21	61	
Затвердив							

Проект "Дизайн інтер'єру та обладнання автосалону"

Розгортки приміщень

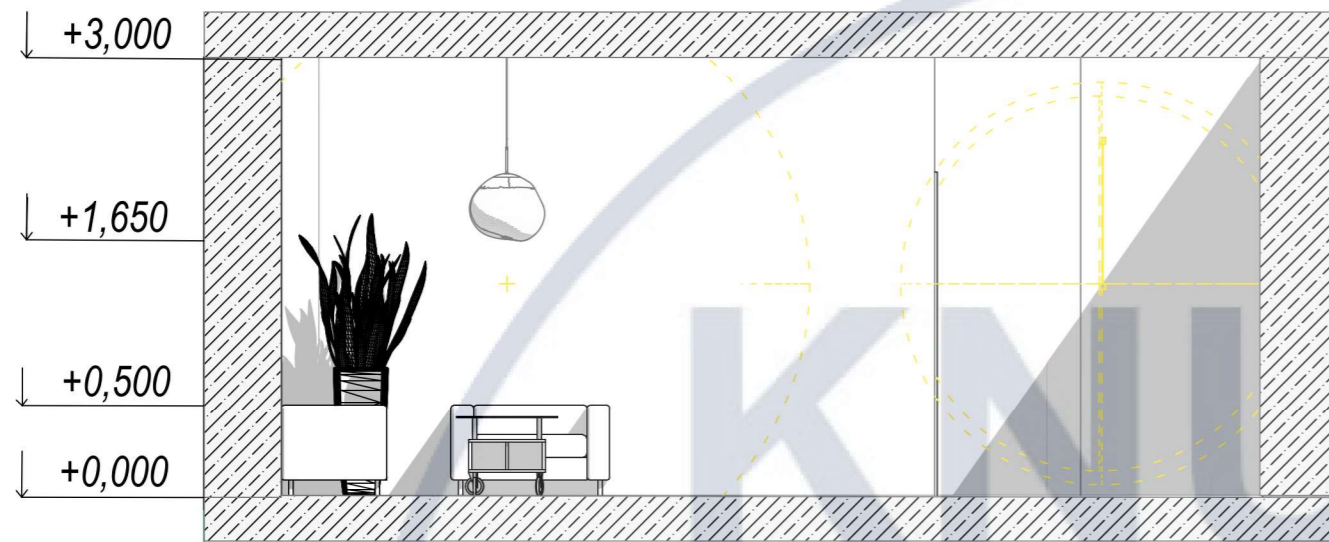

15

16

1:50

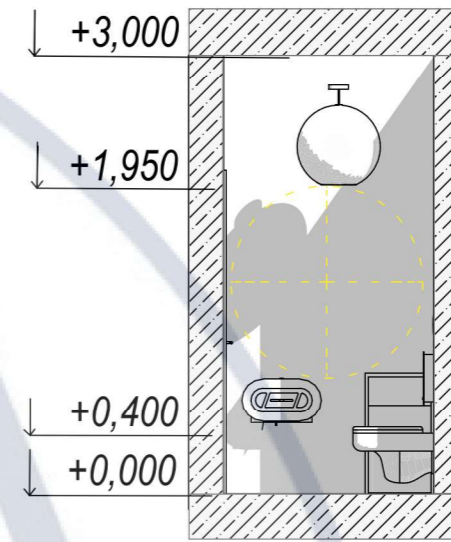

14 15

1:50

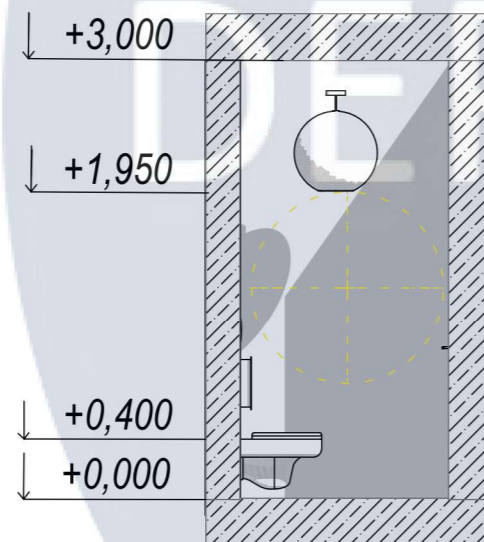

13 14

1:50

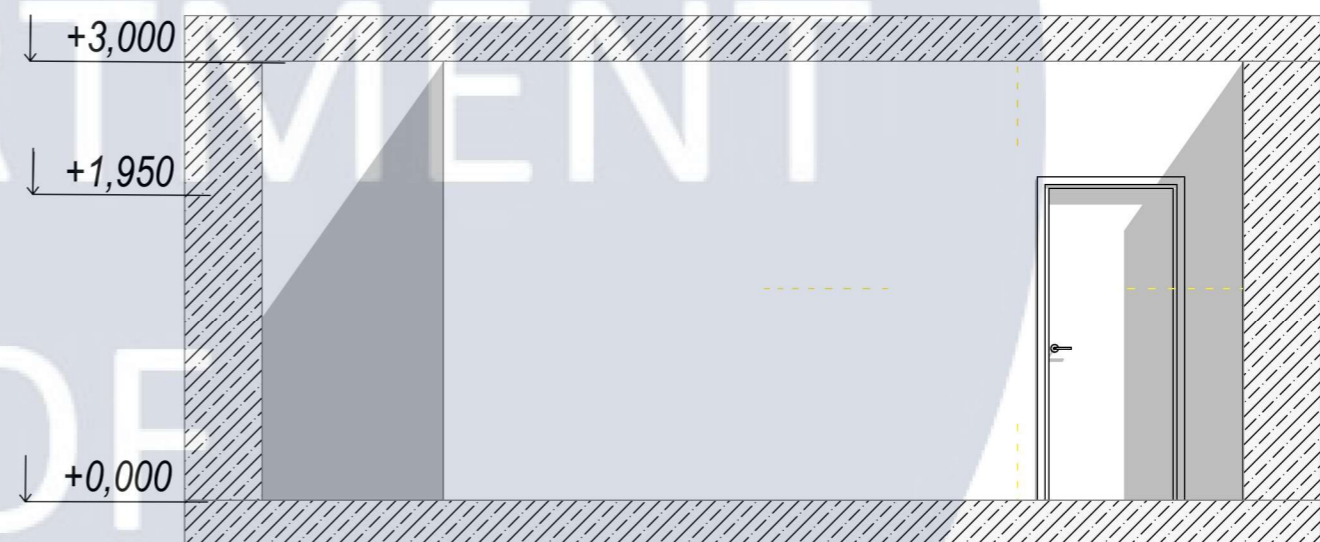

16

17

1:50

DEPARTMENT OF DESIGN

КНУБА 022 Дизайн 2024 ДН 20 - 4

Зм.	Арк.	№ документа	Підпис	Дата
Розробив		Сергієнко Є.М.		
Перевірю		Щеглов С.П.		
Т.контр.				
Н.контр.				
Затвердив				

Проект "Дизайн інтер'єру та обладнання автосалону"

Літ	Маса	Масштаб
-----	------	---------

1:50

Аркуш	Аркушів
-------	---------

Розгортки приміщень

22

61

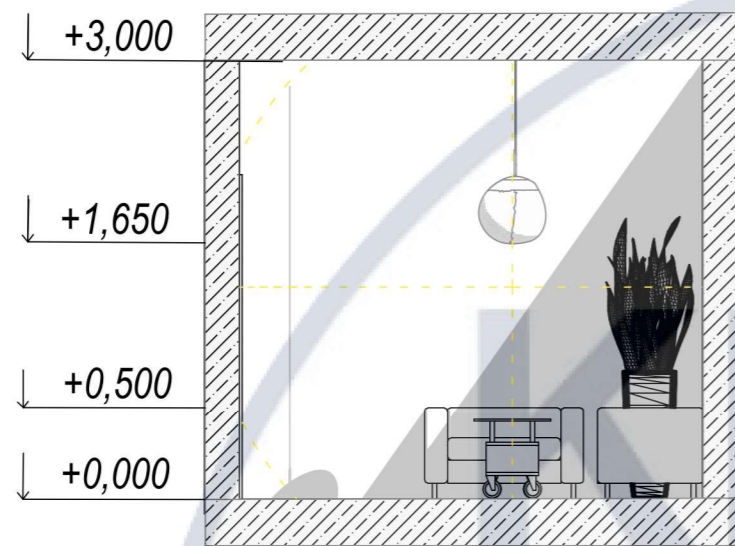

17 18 1:50



18 19 1:50



19 20 1:50

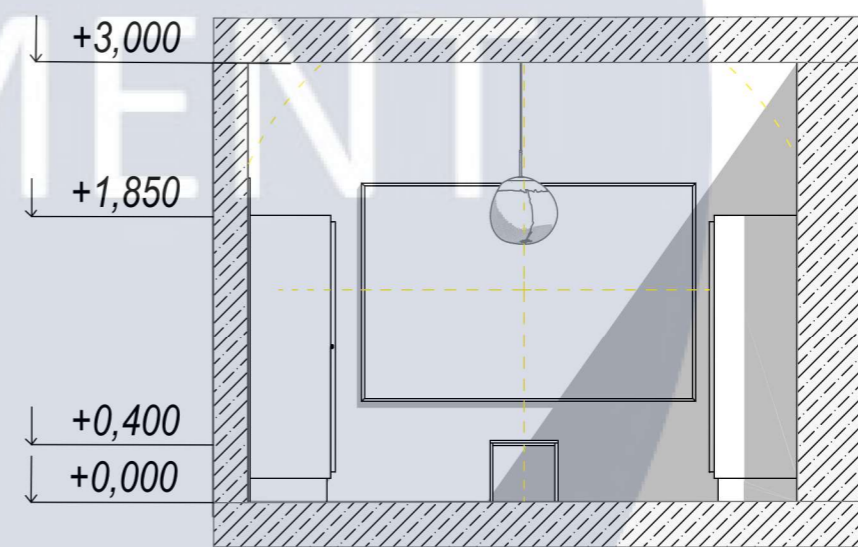

20 21 1:50

DESIGN

КНУБА 022 Дизайн 2024 ДН 20 - 4

Зм.	Арк.	№ документа	Підпис	Дата	Лім	Маса	Масштаб
Розробив		Сергієнко Є.М.					
Перевірів		Щеглов С.П.					
Т.контр.					Аркуш	Аркушів	
Н.контр.							
Затвердив							
Розгортки приміщень					23		61

Проект "Дизайн інтер'єру та обладнання автосалону"

Розгортки приміщень

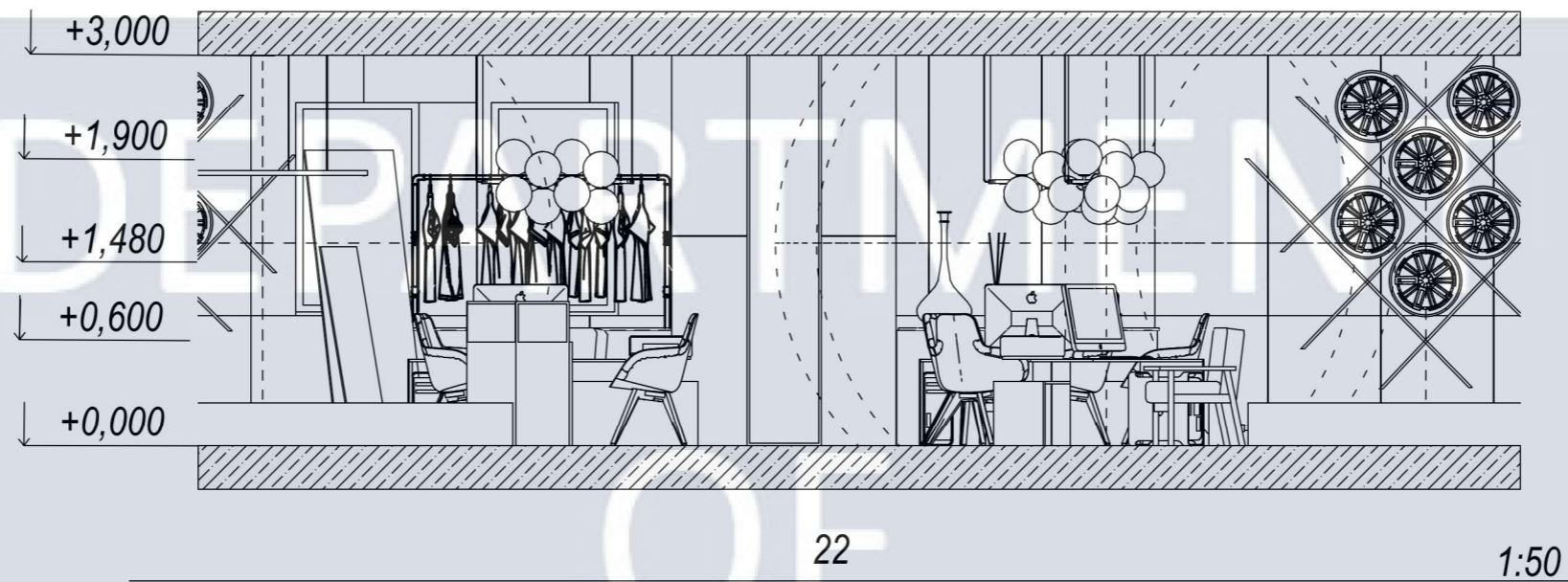
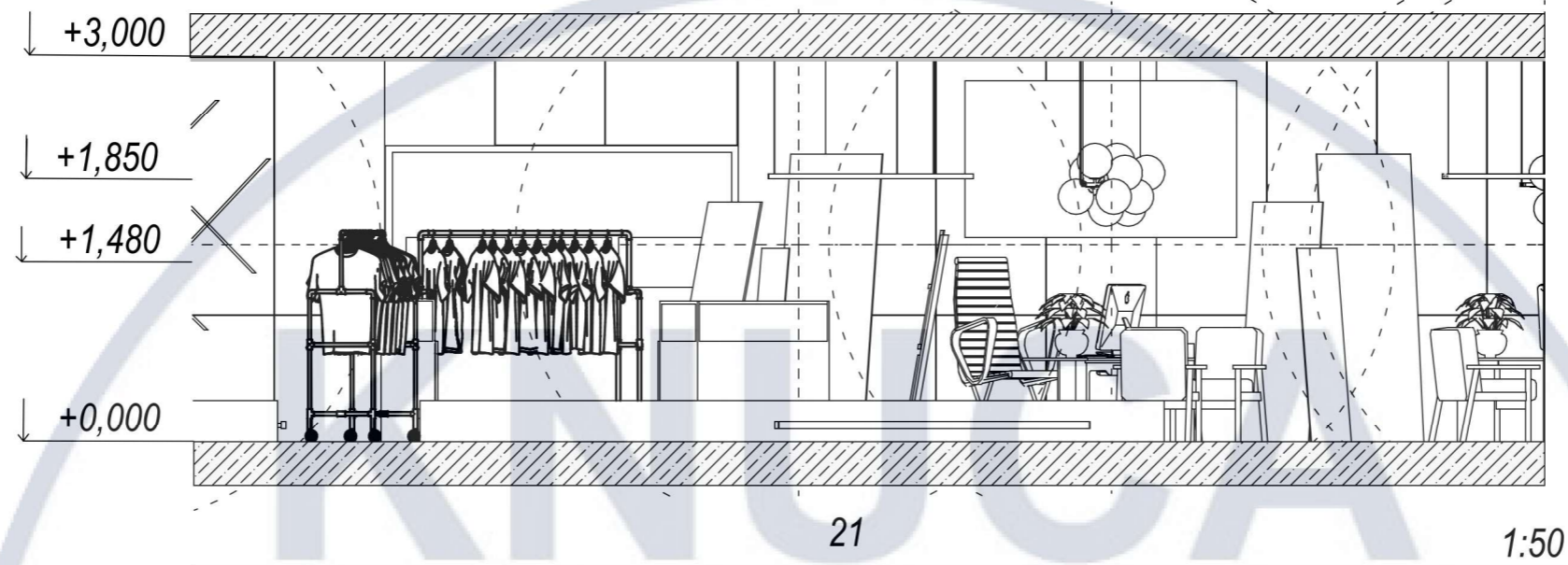

DESIGN

КНУБА 022 Дизайн 2024 ДН 20 - 4

					Лім			Маса		Масштаб	
Зм.	Арк.	№ документа	Підпис	Дата						1:50	
Розробив		Сергієнко Є.М.									
Перевірів		Щеглов С.П.									
Т.контр.											
Н.контр.											
Затвердив											
					Аркуш			Аркушів			
					24			61			

Проект "Дизайн інтер'єру та обладнання автосалону"

Розгортки приміщень



22

1:50

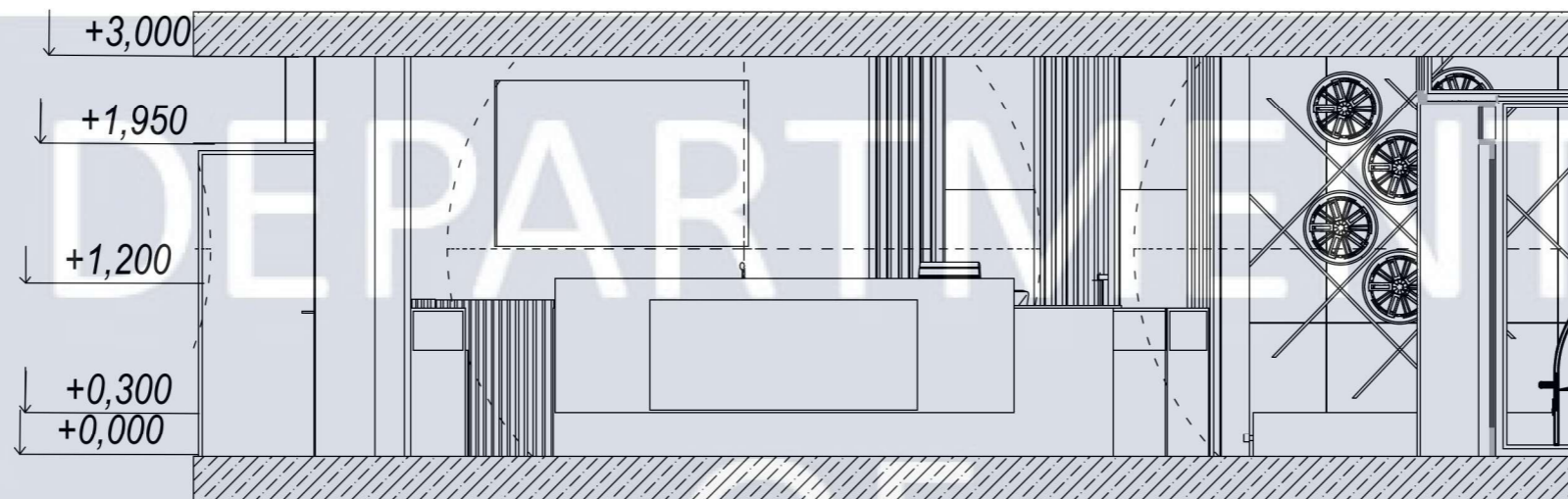

23

1:50

DEPARTMENT OF DESIGN

КНУБА 022 Дизайн 2024 ДН 20 - 4

					Лім	Маса	Масштаб
Зм.	Арк.	№ документа	Підпис	Дата			
Розробив		Сергієнко Є.М.			25	61	1:50
Перевірів		Щеглов С.П.					
Т.контр.							
Н.контр.					Розгортки приміщень		
Затвердив							

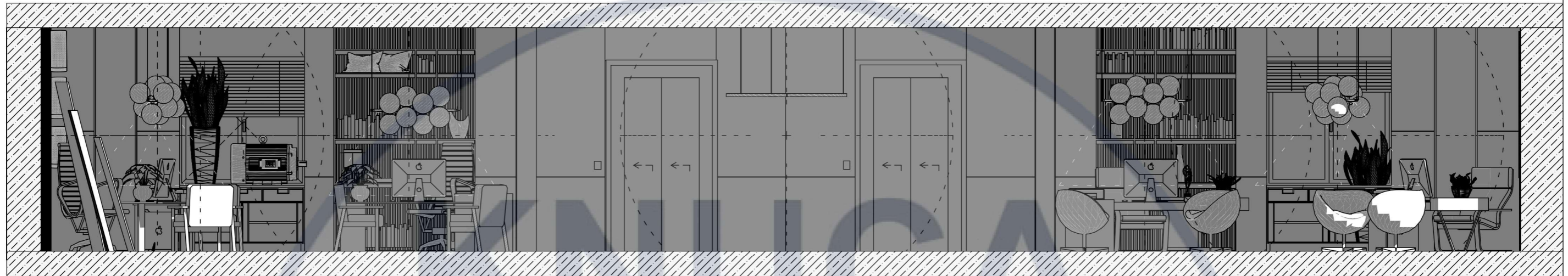

23

24

1:50

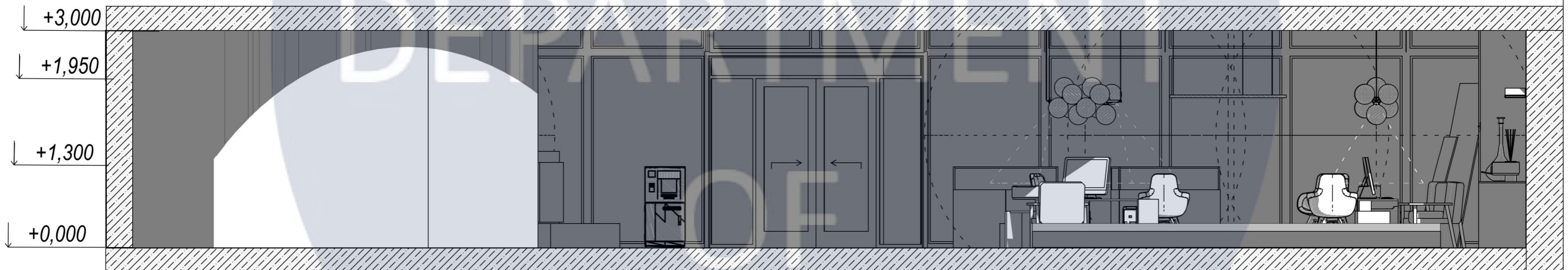

24

25

1:50

DESIGN

КНУБА 022 Дизайн 2024 ДН 20 - 4

Зм.	Арк.	№ документа	Підпис	Дата	Лім	Маса	Масштаб	
Розробив		Сергієнко Є.М.						
Перевірю		Щеглов С.П.			Аркуш	Аркушів		
Т.контр.								
Н.контр.								
Затвердив								
					Розгортки приміщень		26	61

Проект "Дизайн інтер'єру та обладнання автосалону"

Розгортки приміщень

Лім Маса Масштаб

1:50

Аркуш Аркушів

26

61

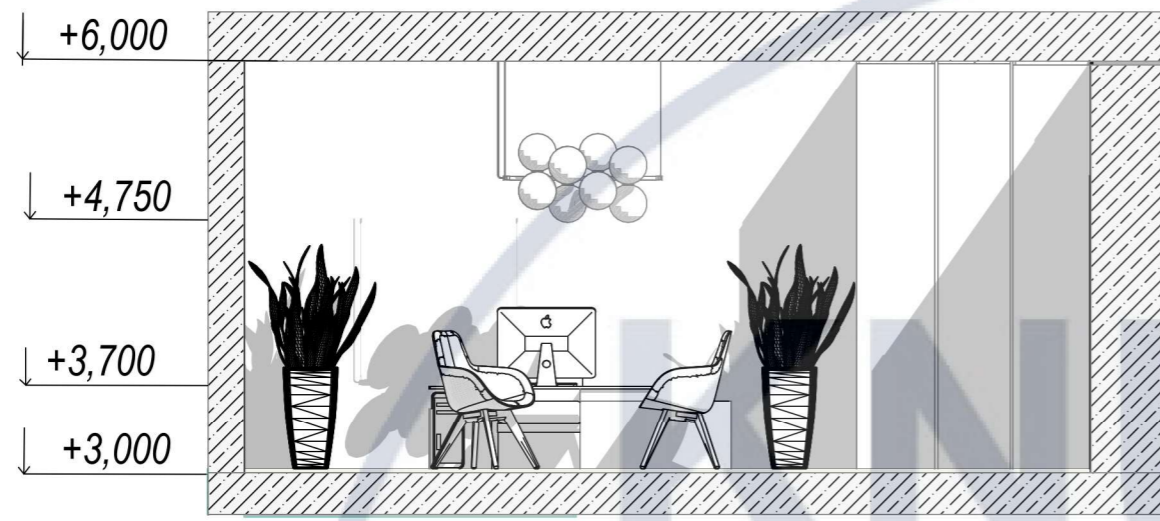

29 30 1:50



30 31 1:50

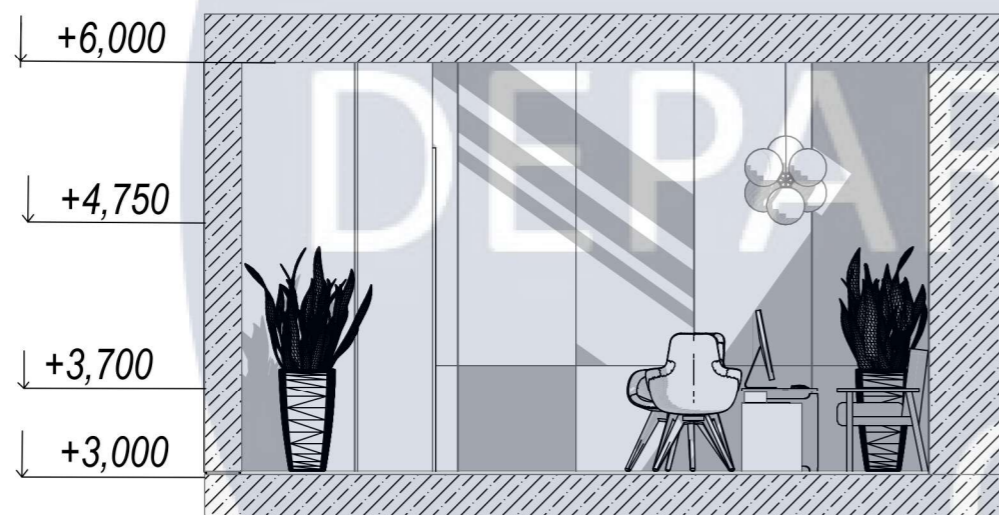

31 32 1:50



32 33 1:50

Зм.	Арк.	№ документа	Підпис	Дата
Розробив		Сергієнко Є.М.		
Перевірів		Щеглов С.П.		
Т.контр.				
Н.контр.				
Затвердив				

КНУБА 022 Дизайн 2024 ДН 20 - 4

Проект "Дизайн інтер'єру та обладнання автосалону"

Літ	Маса	Масштаб
-----	------	---------

1:50

Аркуш	Аркушів
-------	---------

Розгортки приміщень
другого поверху

28

61



33 34 1:50

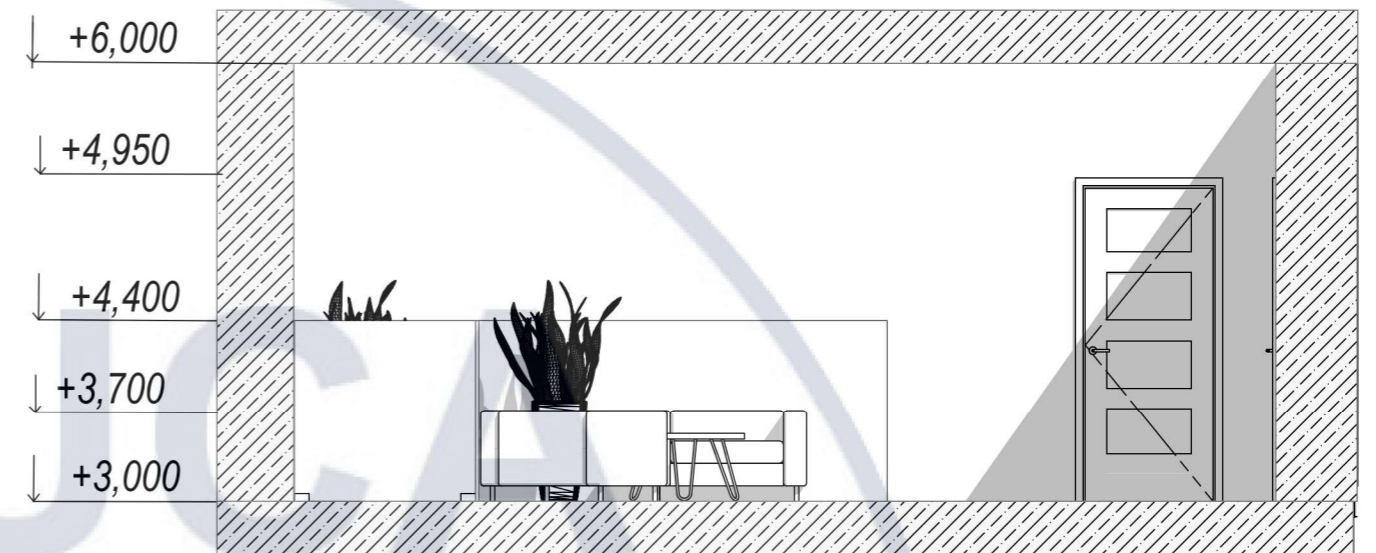

34 35 1:50



35 36 1:50

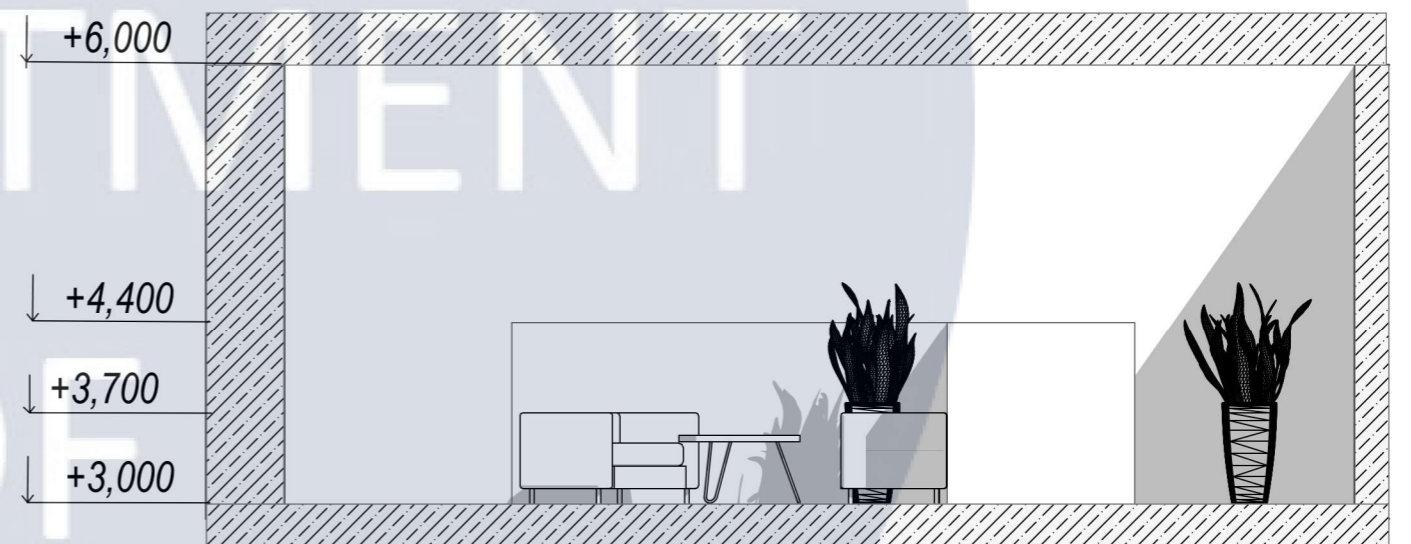

36 37 1:50

Зм.	Арк.	№ документа	Підпис	Дата
Розробив		Сергієнко Є.М.		
Перевірів		Щеглов С.П.		
Т.контр.				
Н.контр.				
Затвердив				

КНУБА 022 Дизайн 2024 ДН 20 - 4

Проект "Дизайн інтер'єру та обладнання автосалону"

Розгортки приміщень
другого поверху

Літ	Маса	Масштаб
		1:50
Аркуш		Аркушів
29	61	

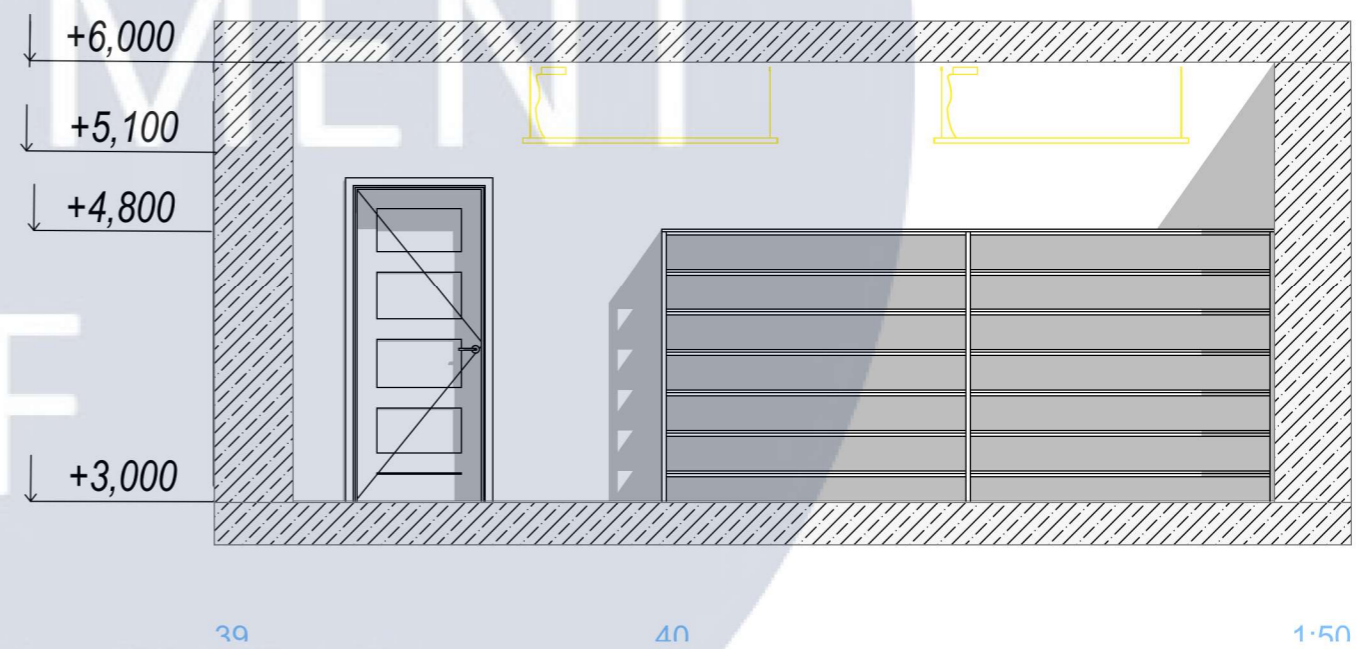
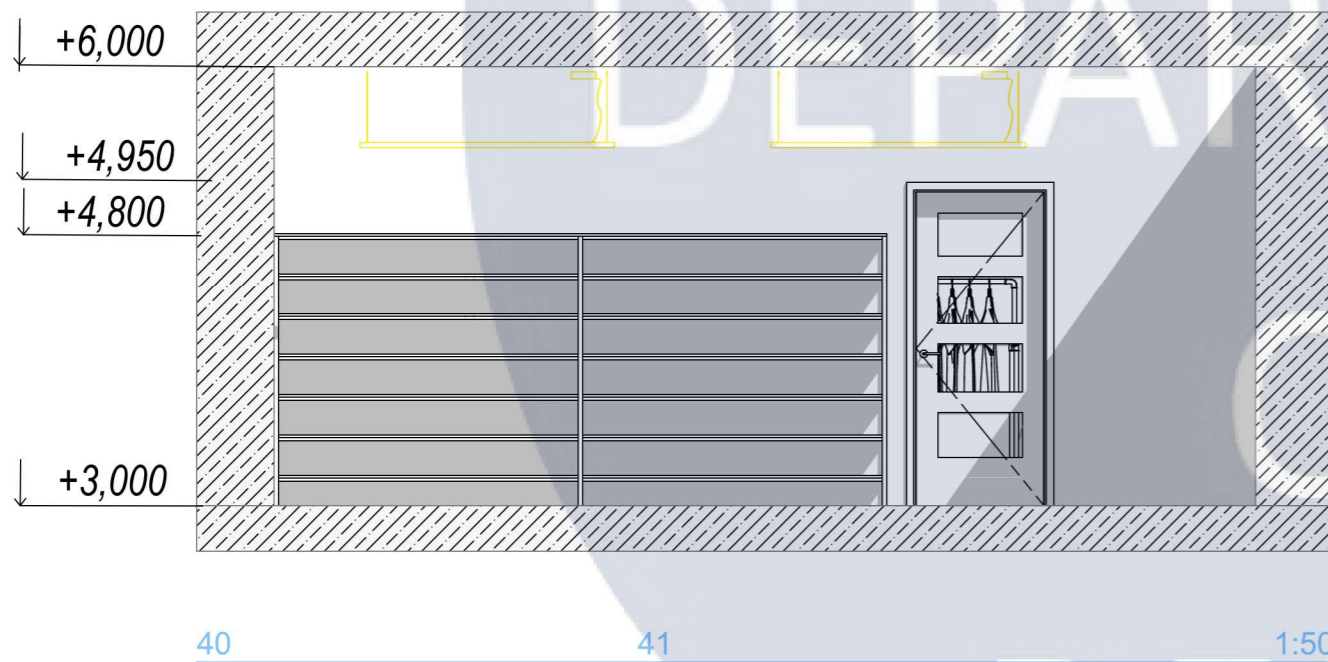

Зм.	Арк.	№ документа	Підпис	Дата
Розробив		Сергієнко Є.М.		
Перевірів		Щеглов С.П.		
Т.контр.				
Н.контр.				
Затвердив				

КНУБА 022 Дизайн 2024 ДН 20 - 4

Проект "Дизайн інтер'єру та обладнання автосалону"

Літ	Маса	Масштаб
		1:50
Аркуш		Аркушів
30	61	

Розгортки приміщень
другого поверху

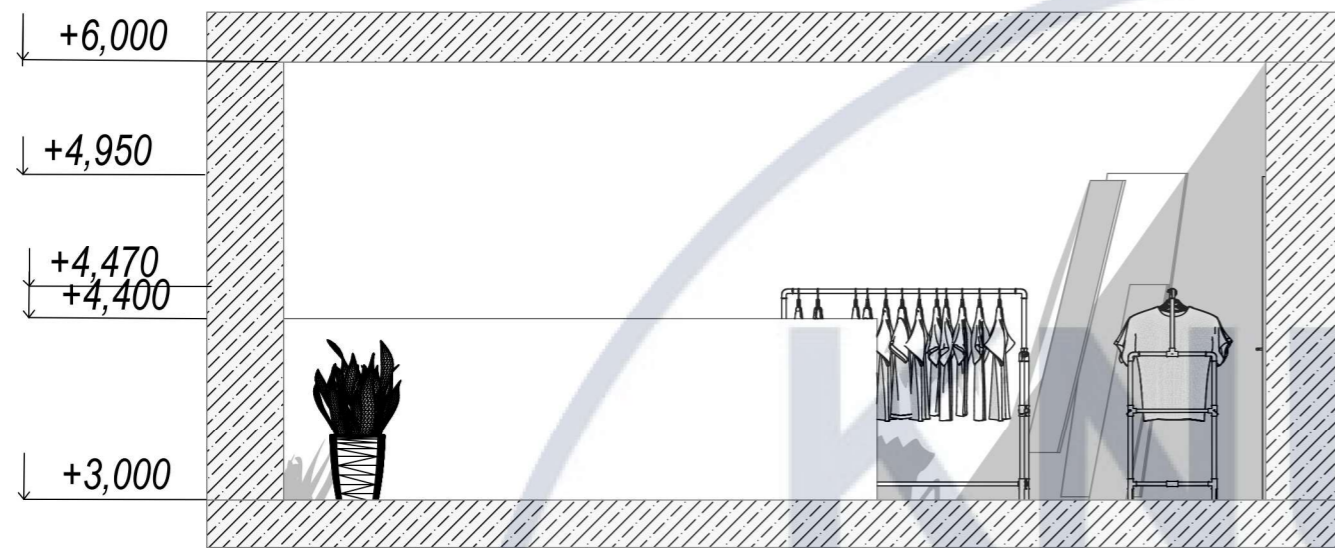

41 42 1:50

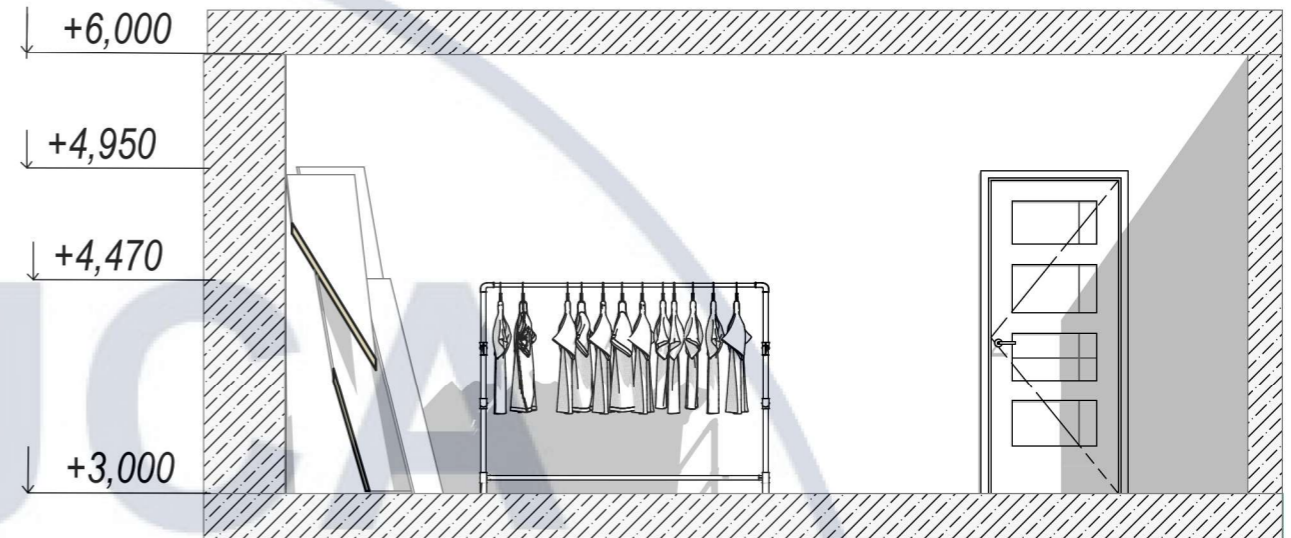

42 43 1:50

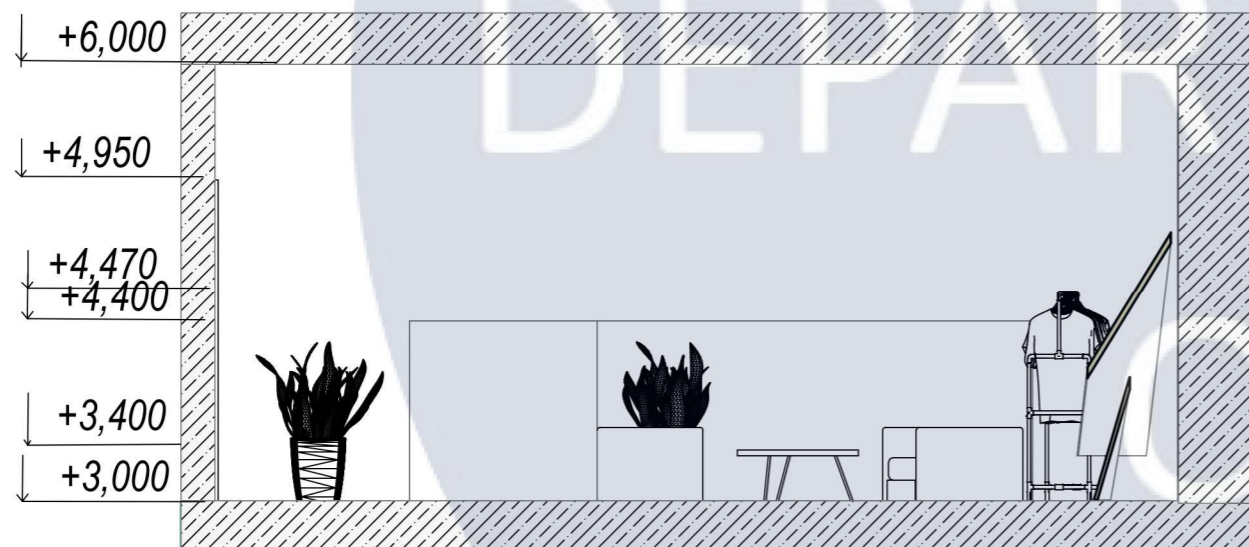

43 44 1:50

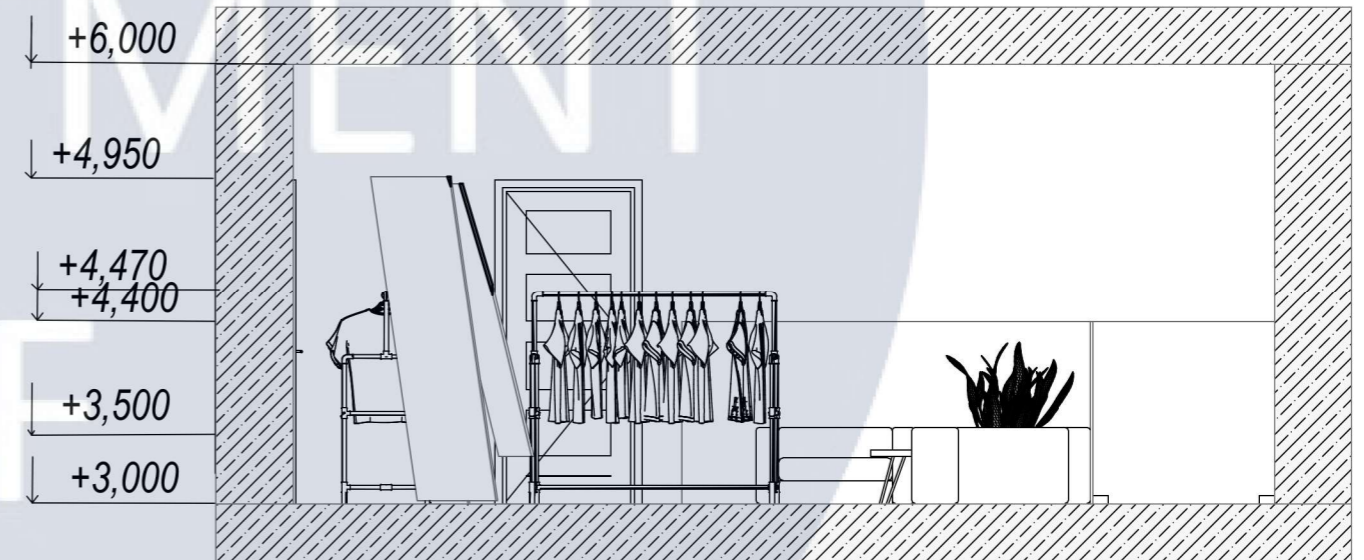

44 45 1:50

Зм.	Арк.	№ документа	Підпис	Дата
Розробив		Сергієнко Є.М.		
Перевірів		Щеглов С.П.		
Т.контр.				
Н.контр.				
Затвердив				

КНУБА 022 Дизайн 2024 ДН 20 - 4

Проект "Дизайн інтер'єру та обладнання автосалону"

Літ	Маса	Масштаб
-----	------	---------

1:50

Аркуш	Аркушів
-------	---------

Розгортки приміщень
другого поверху

31

61

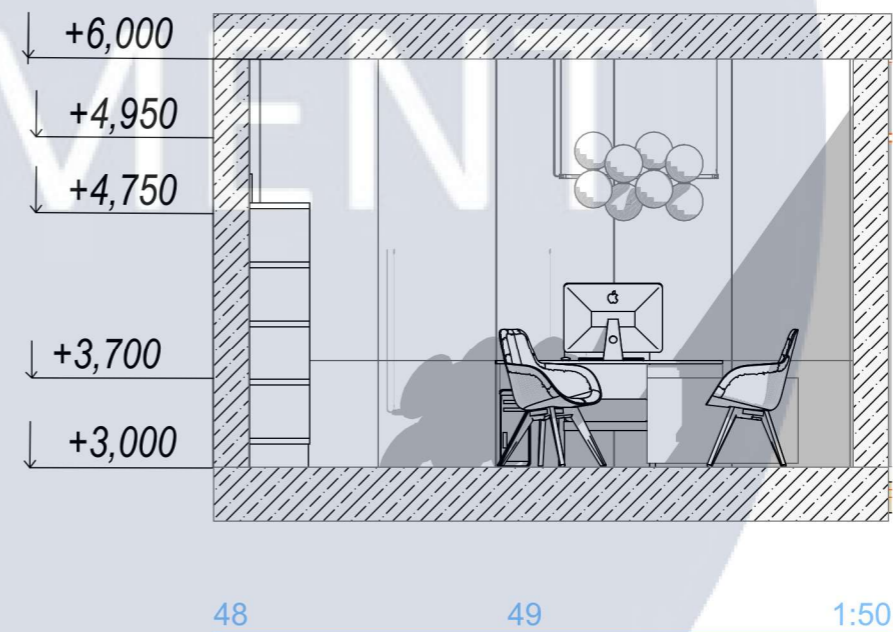
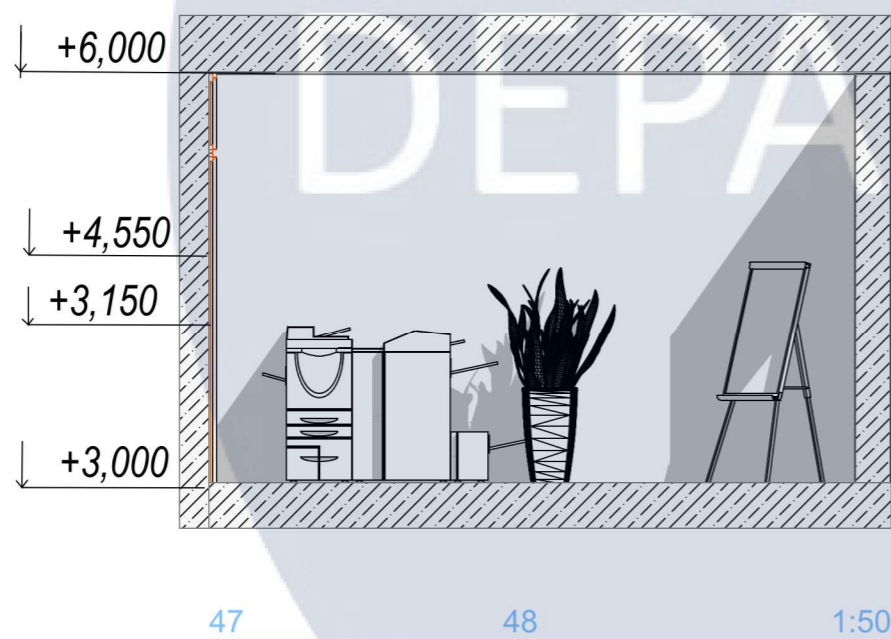
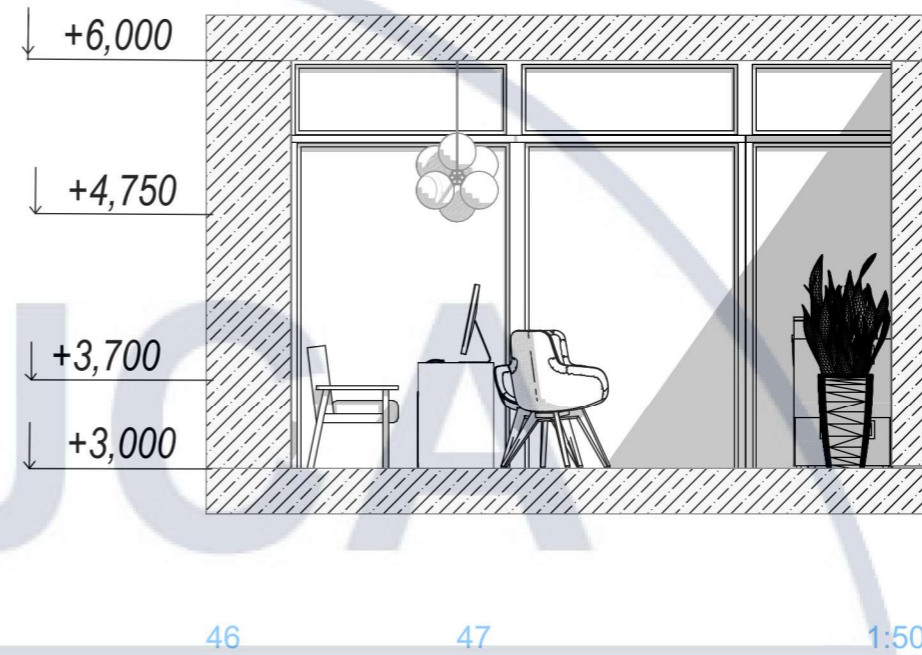
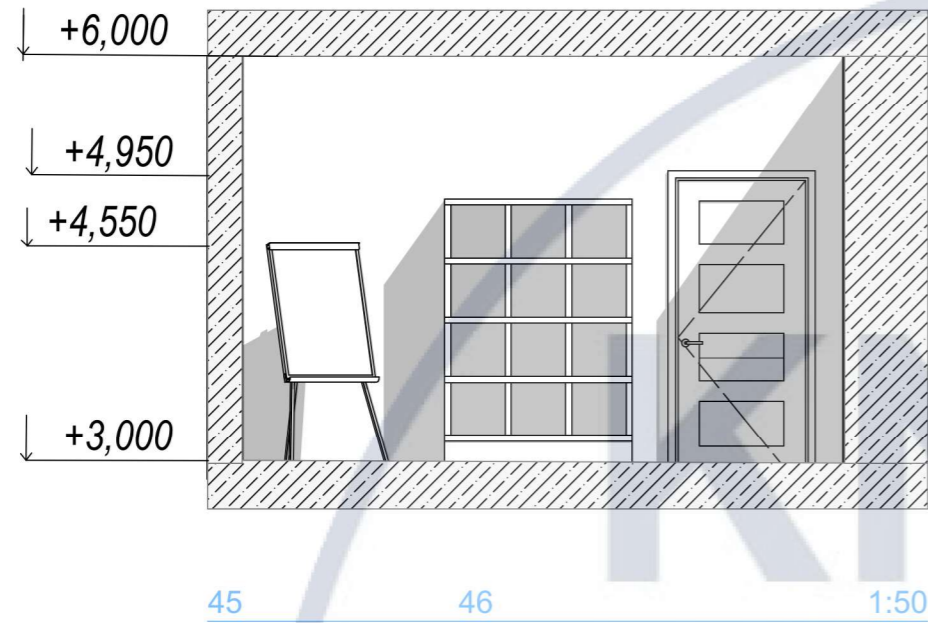

DEPARTMENT OF DESIGN

КНУБА 022 Дизайн 2024 ДН 20 - 4

Зм.	Арк.	№ документа	Підпис	Дата	Лім	Маса	Масштаб
Розробив		Сергієнко Є.М.					
Перевірів		Щеглов С.П.					
Т.контр.					Аркуш	Аркушів	
Н.контр.					32	61	
Затвердив					Розгортки приміщень другого поверху		

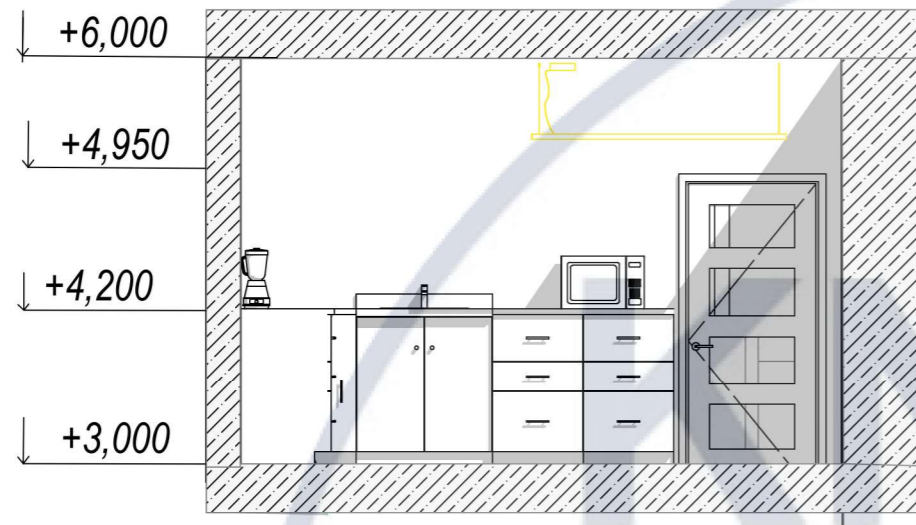

49 50 1:50

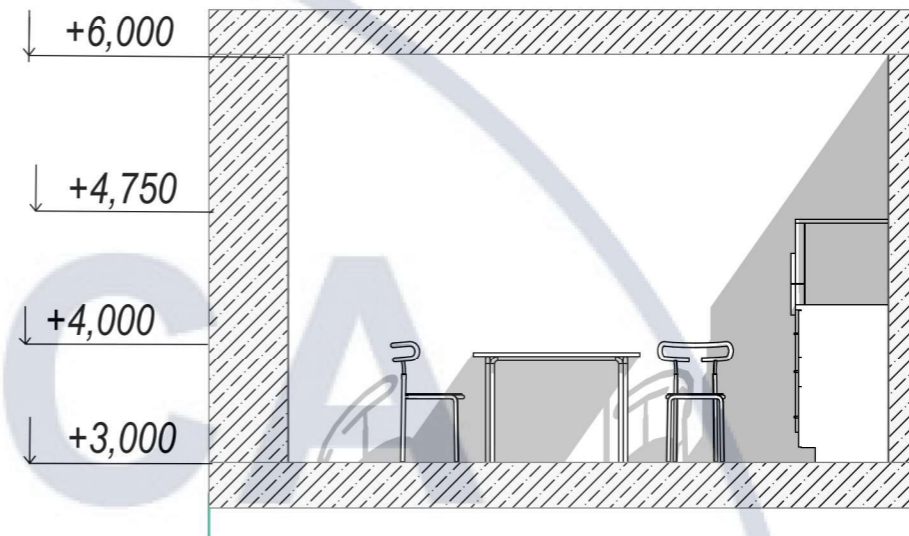

50 51 1:50

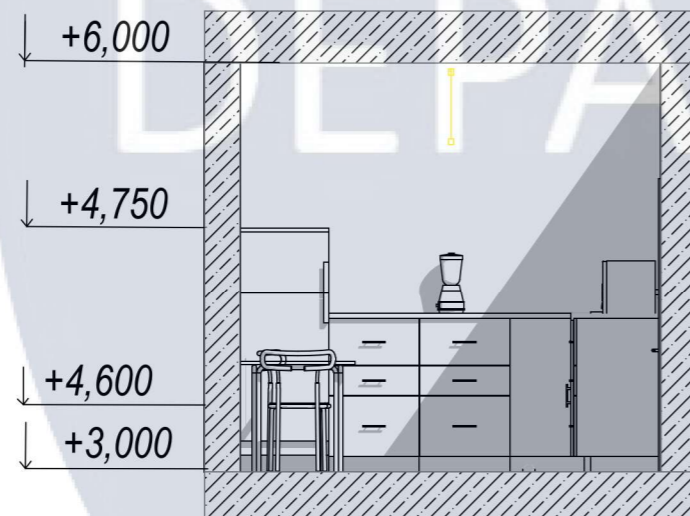

51 52 1:50

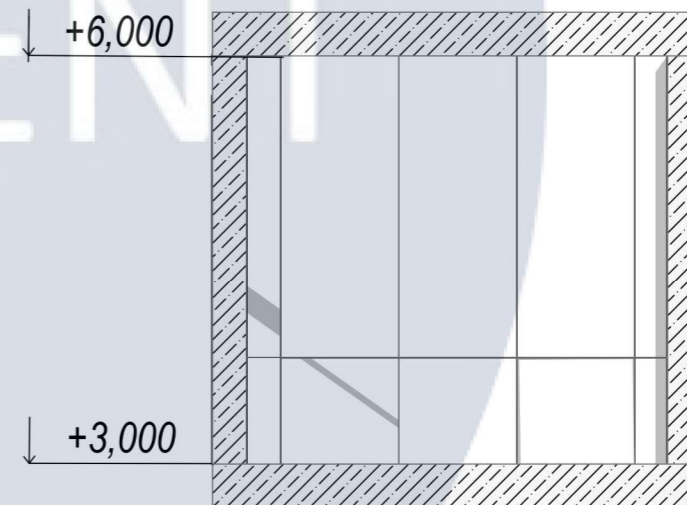

52 53 1:50

Зм.	Арк.	№ документа	Підпис	Дата
Розробив		Сергієнко Є.М.		
Перевірів		Щеглов С.П.		
Т.контр.				
Н.контр.				
Затвердив				

КНУБА 022 Дизайн 2024 ДН 20 - 4

Проект "Дизайн інтер'єру та обладнання автосалону"

Літ	Маса	Масштаб
		1:50
Аркуш		Аркушів

Розгортки приміщень
другого поверху

33 61



53

54

1:50

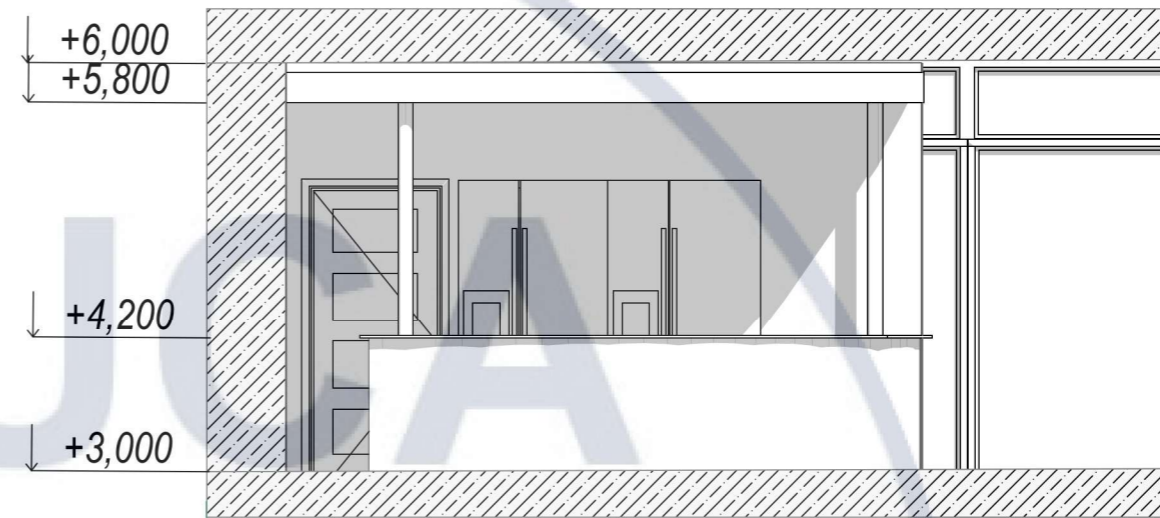

54

55

1:50

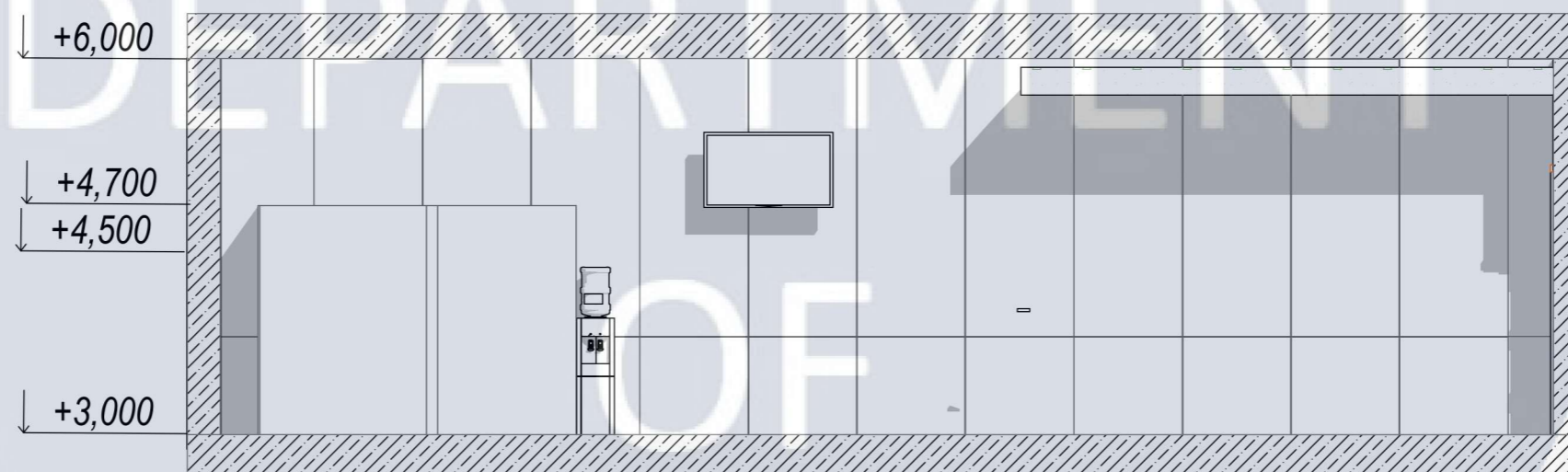

55

56

1:50

КНУБА 022 Дизайн 2024 ДН 20 - 4

Зм.	Арк.	№ документа	Підпис	Дата
Розробив		Сергієнко Є.М.		
Перевірів		Щеглов С.П.		
Т.контр.				
Н.контр.				
Затвердив				

Проект "Дизайн інтер'єру та обладнання автосалону"

Літ	Маса	Масштаб
		1:50
Аркуш		Аркушів
34		61

1:50

Аркуш Аркушів

Розгортки приміщень
другого поверху

34

61

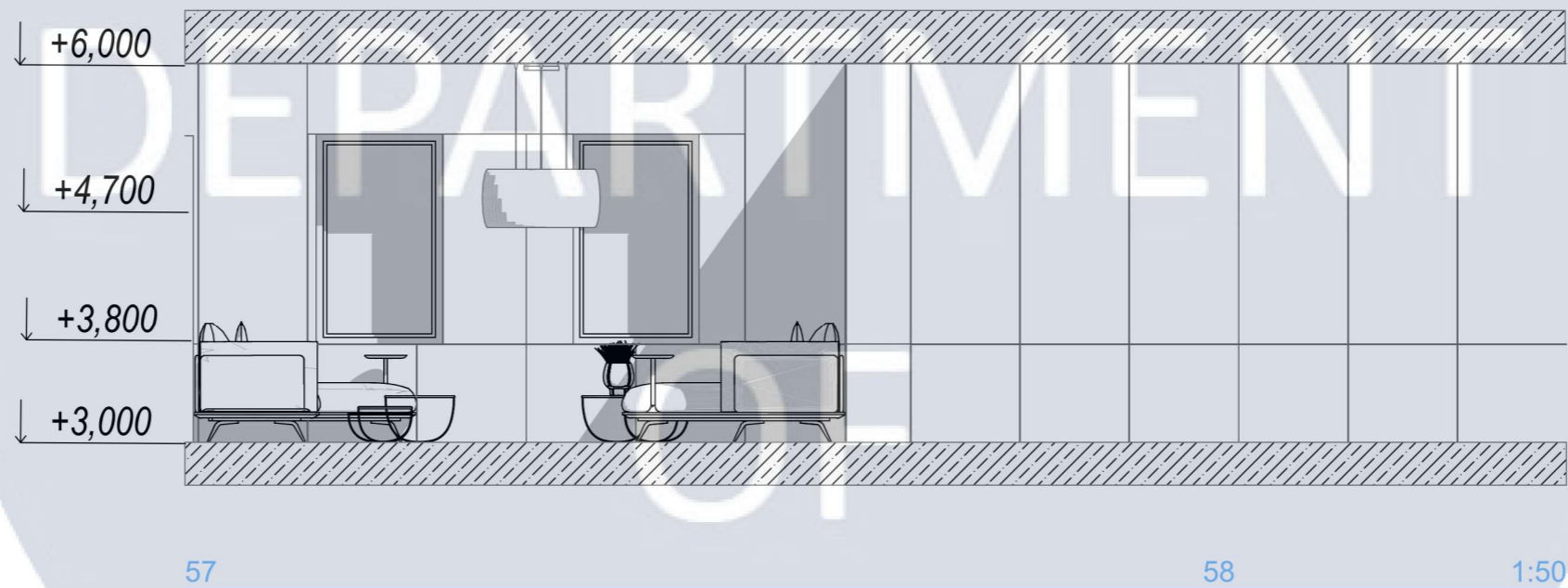
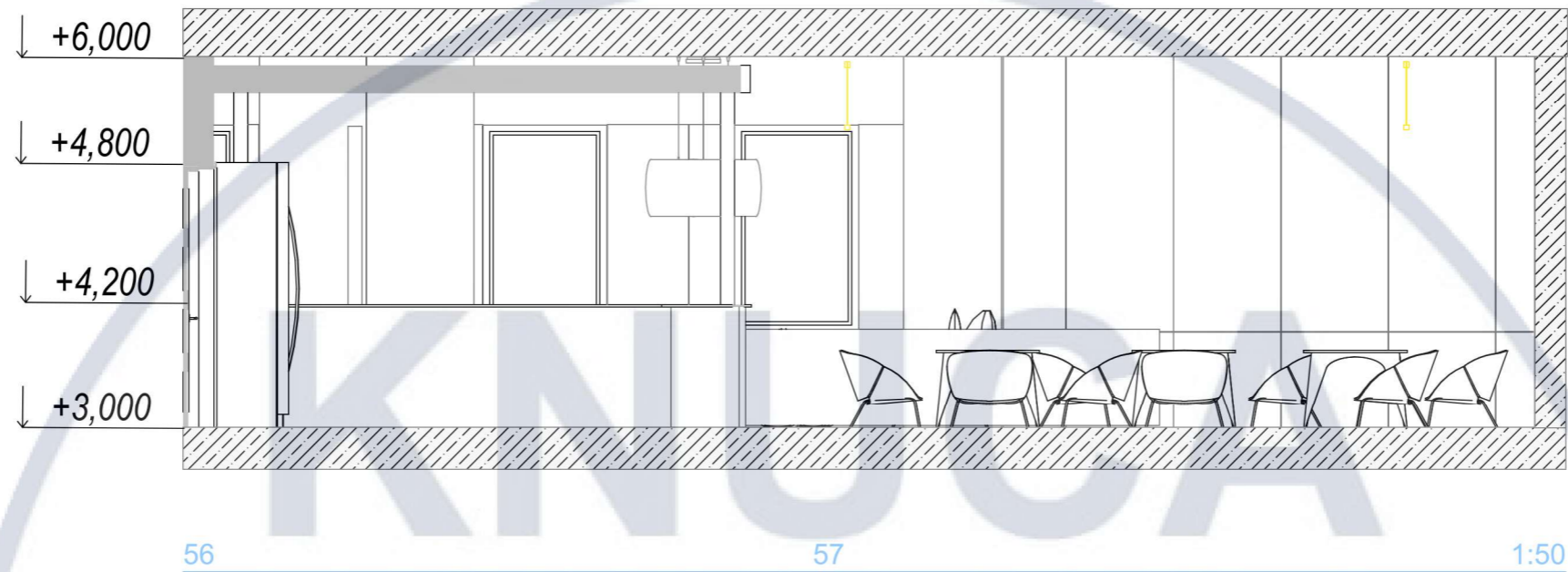

Зм.	Арк.	№ документа	Підпис	Дата

КНУБА 022 Дизайн 2024 ДН 20 - 4

Проект "Дизайн інтер'єру та обладнання автосалону"

Літ	Маса	Масштаб
		1:50
Аркуш		Аркушів

Розгортки приміщень другого поверху

35 61

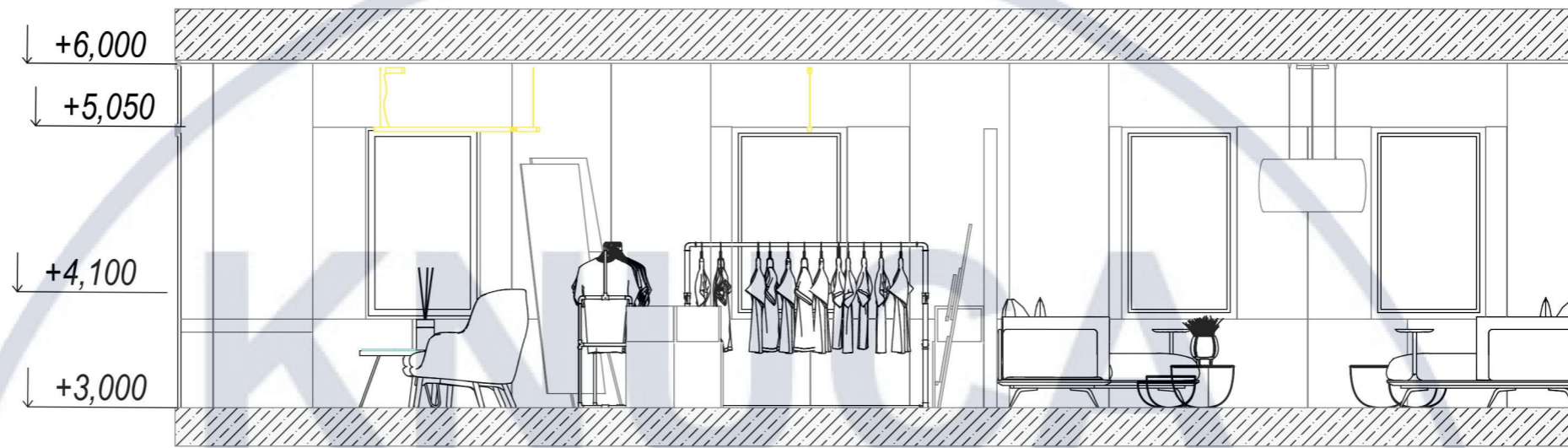

61 62

Підйом

1:50

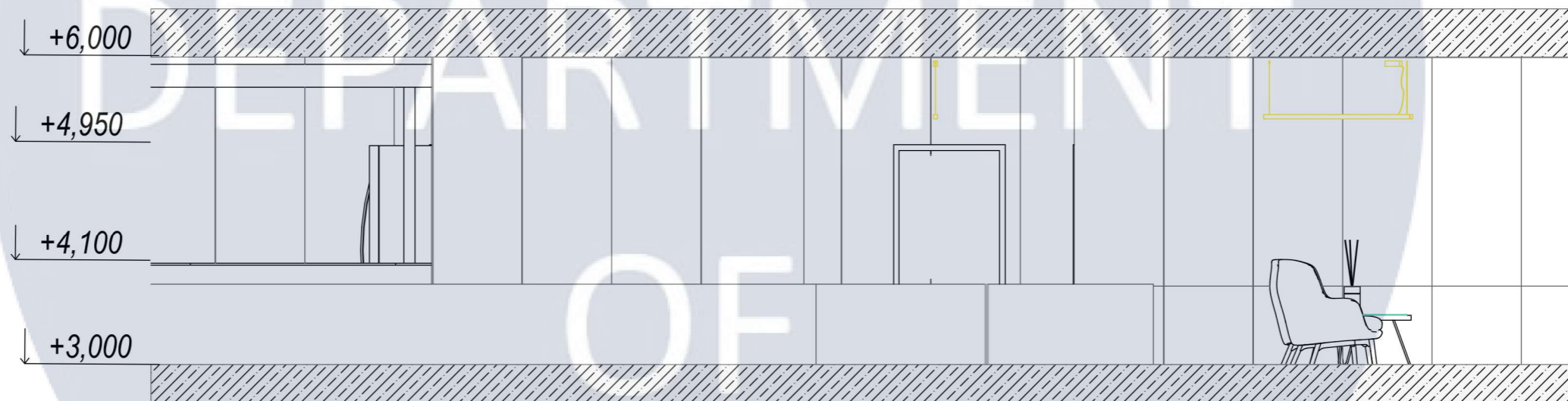

62 63

Підйом

1:50

DESIGN

КНУБА 022 Дизайн 2024 ДН 20 - 4

Зм.	Арк.	№ документа	Підпис	Дата	Лім	Маса	Масштаб
Розробив		Сергієнко Є.М.					
Перевірює		Щеглов С.П.					
Т.контр.					Аркуш	Аркушів	
Н.контр.					36	61	
Затвердив							

Проект "Дизайн інтер'єру та обладнання автосалону"

Розгортки приміщень другого поверху



59

60

1:50

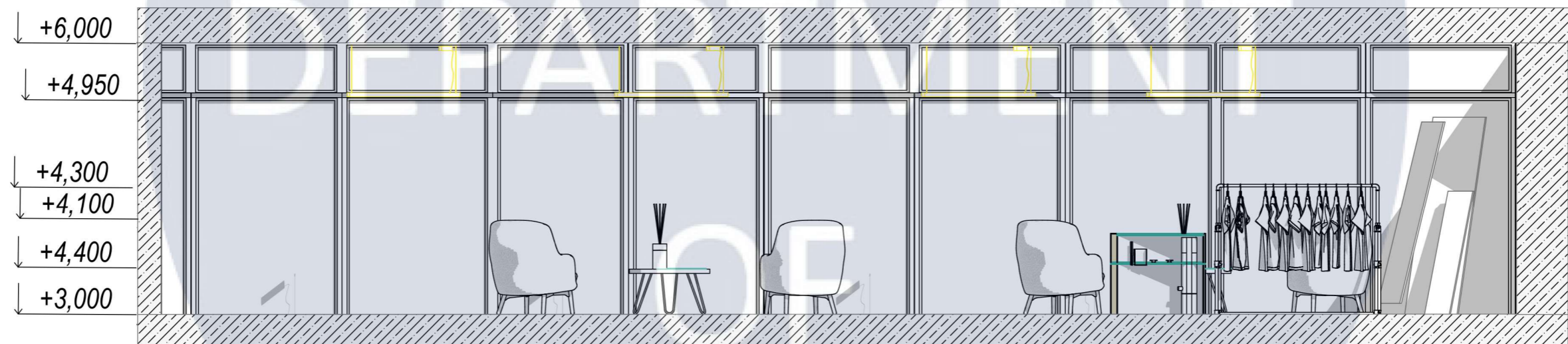

60

61

1:50











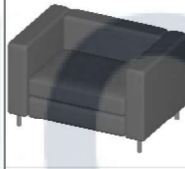

DESIGN

КНУБА 022 Дизайн 2024 ДН 20 - 4

Зм.	Арк.	№ документа	Підпис	Дата	Лім	Маса	Масштаб
Розробив		Сергієнко Є.М.					
Перевірю		Щеглов С.П.					
Т.контр.					Аркуш	Аркушів	
Н.контр.					37	61	
Затвердив							

Проект "Дизайн інтер'єру та обладнання автосалону"

Розгортки приміщень
другого поверху











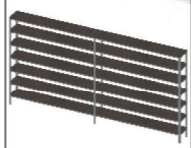

№	Зображення	Назва	Розміри	номер	Модель	Виробник	Кількість	№	Зображення	Назва	Розміри	номер	Модель	Виробник	Кількість
1		Крісло	620x600x570	27185920	Opal	Paratyа	9	8		Крісло	600x600x900	90916315	Marlina	LaForma	4
2		Крісло	700x600x800	65442702	Mexico	Woodman Furniture	6	9		Крісло	1050x700x600	8478053	Andrea	AMF	6
3		Крісло	750x650x750	10003391	Savanna Eco	kupistul.ua	3	10		Крісло	600x800x1300	44988464	Extra	HATTA	3
4		Крісло	650x600x950	8134056	Самба Скаден Чорний	AMF	7	11		Стіл	400x300x400	23336513	C-106	VETRO	1
5		Крісло	600x600x900	31382585	Boston	Concepto	3	12		Стіл	650x650x700	59646566	Lima	Loft Design	3
6		Крісло	600x800x1300	47336778	FX CH TILT	Aklas	2	13		Стіл	400x400x400	90935828	Ulrich D70	LaForma	1
7		Крісло	700x800x1000	88487796	Fresho Sand	Fresho	3	14		Стіл	2600x1000x700	000000001000374634	Esstisch Foob	NORWOOD	1

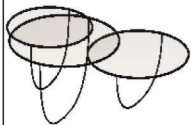
DESIGN

КНУБА 022 Дизайн 2024 ДН 20 - 4











					Лім			Маса			Масштаб		
Зм.	Арк.	№ документа	Підпис	Дата									
Розробив		Сергієнко Є.М.											
Перевірів		Щеглов С.П.											
Т.контр.													
Н.контр.													
Затвердив													
					Аркуш			Аркуші					
					38			61					

Проект "Дизайн інтер'єру та обладнання автосалону"

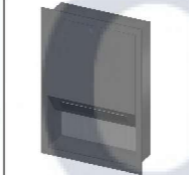
15		Клавіатура	418.7 x 114.9 x 4.1-10.9	MK2C3UA/A	Magic Keyboard	Apple	12	22		Полиці	800x1700x360	-	HORBELEV	JYSK	5
16		Мишка	57.1 x 113.5 x 21.6	MK2E3ZM/A	Magic Mouse	Apple	12	23		Стіл	2000x700x700	T67-F	ONTO	SALITA	3
17		Стіл	1200 x700 x 700 мм	DT2045-1	Urban style	Urban style	1	24		Стіл	2000x700x500	Q26-S	PROM	SALITA	5
18		Журнальний столик	400x800x800	ARTEMIDASZC	Artemida Signal	Signal Meble	2	25		Стіл	2000x700x500 x700	E28-3	ETHO	SALITA	4
19		Полички	1470x1255	302.758.61	KALLAX	IKEA	2	26		Стільчик	500x350 x350	218676	Талли	amf	2
20		Шафка	1800x900x600	ШОМ-300/5	Emby	Emby	16	27		Холодильник	1790 x 910 x 710	KA193VI304	Side-by-side	BOSCH	2
21		Комод	810x410x1600	90513116	Trixie 160	LaForma	2	28		Умивальник	1200x600x500	-	MoonShine	Cosmo	1

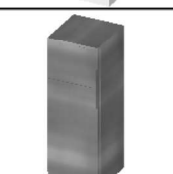
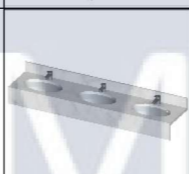
DEPARTMENT OF DESIGN

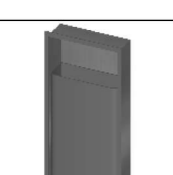



					КНУБА 022 Дизайн 2024 ДН 20 - 4			
Зм.	Арк.	№ документа	Підпис	Дата	Проект "Дизайн інтер'єру та обладнання автосалону"	Лім	Маса	Масштаб
Розробив		Сергієнко Є.М.						
Перевірів		Щеглов С.П.						
Т.контр.						Аркуш	Аркушів	
Н.контр.						39	61	
Затвердив								

29		Дитяча качеля	500x500	209150461	"БРАМА"	Eco-Brama	1	36		Тримач для паперу	250x200x200	682008	Twin Mini	TORK	4
30		Вішалки з одягом	1100x500	M000086560	WU-18	Halmar	9	37		Унітаз	400x400x400	MEX-30854048	TEO GREEN MATT	MEXEN	4
31		Столешня	1100x600x500	73141	Тумба кутова	Максі-Меблі	1	38		Сушка	250x400x50	307170-01	Airblade V	Dyson	2
32		Столешня	1100x400x500	5102424	Тумба з трьома шухлядами	Максі-Меблі	4	39		Комп'ютер	450x250x600	MLH12xx/A	Mac Pro 14,8	Apple Inc.	12
33		Холодильник	1700x600x600	17516	180-269SH	Liberton	1	40		Умивальники	2000x500	REA-U4122	REA DALIA	REA	2
34		Диван	2000x800x700	123276348	Collin Velluto	Perfect Home	4	41		Телевізор	97"	UE50DU8500UXUA	DU8500	Samsung	3
35		Смітник	350x100x500	M157Black	S-LINE	ATMA	6	42		Монітор	27"	MWPE2	Apple Pro Display XDR	Apple Inc.	12

DESIGN

КНУБА 022 Дизайн 2024 ДН 20 - 4

					Проект "Дизайн інтер'єру та обладнання автосалону"	Лім	Маса	Масштаб
Зм.	Арк.	№ документа	Підпис	Дата				
Розробив		Сергієнко Є.М.						
Перевірів		Щеглов С.П.						
Т.контр.						Аркуш	Аркушів	
Н.контр.					40	61		
Затвердив								

1		Коричнева фарба	Luxpro 7	RAL 8016	epicentrk.ua
2		Дерев'яні рейки	R2 Mini	Reikar	epicentrk.ua
3		Декоративні соти	EMERGO	Home Inspire	epicentrk.ua
4		Штукатурка декоративна	ILLUSION	ELF DECOR	farbadecor.com.ua
5		Шпалери	Zoo	Photooboi	ultra- oboi.com.ua/

1		Мармурова плита	olden Tile Calacatta	Golden Tile	epicentrk.ua
2		Вінілова підлога	LVT Grabo Domino	Stone Luwin	enita.com.ua
3		Коврик	WCG EVA	ZooLife	beactive.com.ua

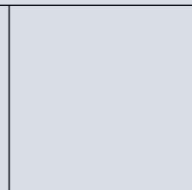
1		Фарба біла	Sniezka	Mattlatex	epicentrk.ua
---	---	------------	---------	-----------	--------------

					КНУБА 022 Дизайн 2024 ДН 20 - 4			
Зм.	Арк.	№ документа	Підпис	Дата	Проект "Дизайн інтер'єру та обладнання автосалону"	Літ	Маса	Масштаб
Розробив		Сергієнко Є.М.						
Перевірів		Щеглов С.П.						
Т.контр.						Аркуш	Аркушів	
Н.контр.						Паспорт матеріалів		
Затвердив						41	61	



DEPARTMENT OF DESIGN

КНУБА 022 Дизайн 2024 ДН 20 - 4

					Лім			Маса			Масштаб		
Зм.	Арк.	№ документа	Підпис	Дата									
Розробив		Сергієнко Є.М.											
Перевірів		Щеглов С.П.											
Т.контр.													
Н.контр.													
Затвердив													
					Аркуш			Аркушів					
					42			61					

Проект "Дизайн інтер'єру та обладнання автосалону"

Візуалізація

42

61



DEPARTMENT OF DESIGN

КНУБА 022 Дизайн 2024 ДН 20 - 4

					Лім	Маса	Масштаб
Зм.	Арк.	№ документа	Підпис	Дата			
Розробив		Сергієнко Є.М.					
Перевірів		Щеглов С.П.					
Т.контр.					Аркуш	Аркушів	
Н.контр.					43	61	
Затвердив					Візуалізація		

Проект "Дизайн інтер'єру та обладнання автосалону"

Візуалізація



КНУБА 022 Дизайн 2024 ДН 20 - 4

Зм.	Арк.	№ документа	Підпис	Дата
Розробив		Сергієнко Є.М.		
Перевірів		Щеглов С.П.		
Т.контр.				
Н.контр.				
Затвердив				

Проект "Дизайн інтер'єру та обладнання автосалону"

Літ	Маса	Масштаб
Аркуш		Аркушів

Візуалізація

44

61



КНУБА
DEPARTMENT
OF
DESIGN

КНУБА 022 Дизайн 2024 ДН 20 - 4

					Літ	Маса	Масштаб
Зм.	Арк.	№ документа	Підпис	Дата			
Розробив		Сергієнко Є.М.					
Перевірів		Щеглов С.П.					
Т.контр.					Аркуш	Аркушів	
Н.контр.					45	61	
Затвердив					Візуалізація		

Проект "Дизайн інтер'єру та обладнання автосалону"

Візуалізація



DEPARTMENT OF DESIGN

КНУБА 022 Дизайн 2024 ДН 20 - 4

					Лім	Маса	Масштаб
Зм.	Арк.	№ документа	Підпис	Дата			
Розробив		Сергієнко Є.М.					
Перевірів		Щеглов С.П.					
Т.контр.					Аркуш	Аркушів	
Н.контр.					46	61	
Затвердив							

Проект "Дизайн інтер'єру та обладнання автосалону"

Візуалізація



КНУБСА
DEPARTMENT
OF
DESIGN

КНУБА 022 Дизайн 2024 ДН 20 - 4

					Лім			Маса			Масштаб		
Зм.	Арк.	№ документа	Підпис	Дата									
Розробив		Сергієнко Є.М.											
Перевірів		Щеглов С.П.											
Т.контр.													
Н.контр.													
Затвердив													
					Аркуш			Аркушів					
					47			61					

Проект "Дизайн інтер'єру та обладнання автосалону"

Візуалізація

47

61



DEPARTMENT OF DESIGN

КНУБА 022 Дизайн 2024 ДН 20 - 4

					Лім			Маса			Масштаб		
Зм.	Арк.	№ документа	Підпис	Дата									
Розробив		Сергієнко Є.М.											
Перевірів		Щеглов С.П.											
Т.контр.													
Н.контр.													
Затвердив													
					Аркуш			Аркушів					
					48			61					

Проект "Дизайн інтер'єру та обладнання автосалону"

Візуалізація



DEPARTMENT OF DESIGN

КНУБА 022 Дизайн 2024 ДН 20 - 4

					Лім			Маса			Масштаб		
Зм.	Арк.	№ документа	Підпис	Дата									
Розробив		Сергієнко Є.М.											
Перевірів		Щеглов С.П.											
Т.контр.													
Н.контр.													
Затвердив													
					Аркуш			Аркушів					
					49			61					

Проект "Дизайн інтер'єру та обладнання автосалону"

Візуалізація



КНУБА 022 Дизайн 2024 ДН 20 - 4

Зм.	Арк.	№ документа	Підпис	Дата
Розробив		Сергієнко Є.М.		
Перевірів		Щеглов С.П.		
Т.контр.				
Н.контр.				
Затвердив				

Проект "Дизайн інтер'єру та обладнання автосалону"

Літ	Маса	Масштаб
Аркуш		Аркушів

Візуалізація

50

61



КНУБСА
DEPARTMENT
OF
DESIGN

КНУБА 022 Дизайн 2024 ДН 20 - 4

					Лім			Маса			Масштаб		
Зм.	Арк.	№ документа	Підпис	Дата									
Розробив		Сергієнко Є.М.											
Перевірів		Щеглов С.П.											
Т.контр.													
Н.контр.													
Затвердив													
					Проект "Дизайн інтер'єру та обладнання автосалону"			Аркуш			Аркушів		
					Візуалізація			51			61		



DESIGN

КНУБА 022 Дизайн 2024 ДН 20 - 4

					Лім			Маса		Масштаб	
Зм.	Арк.	№ документа	Підпис	Дата							
Розробив		Сергієнко Є.М.			Проект "Дизайн інтер'єру та обладнання автосалону"						
Перевірів		Щеглов С.П.									
Т.контр.											
Н.контр.					Аркуш		Аркушів				
Затвердив					Візуалізація				52	61	



KNUCA

Розробка стійки рецепції
DEPARTMENT

OF

DESIGN

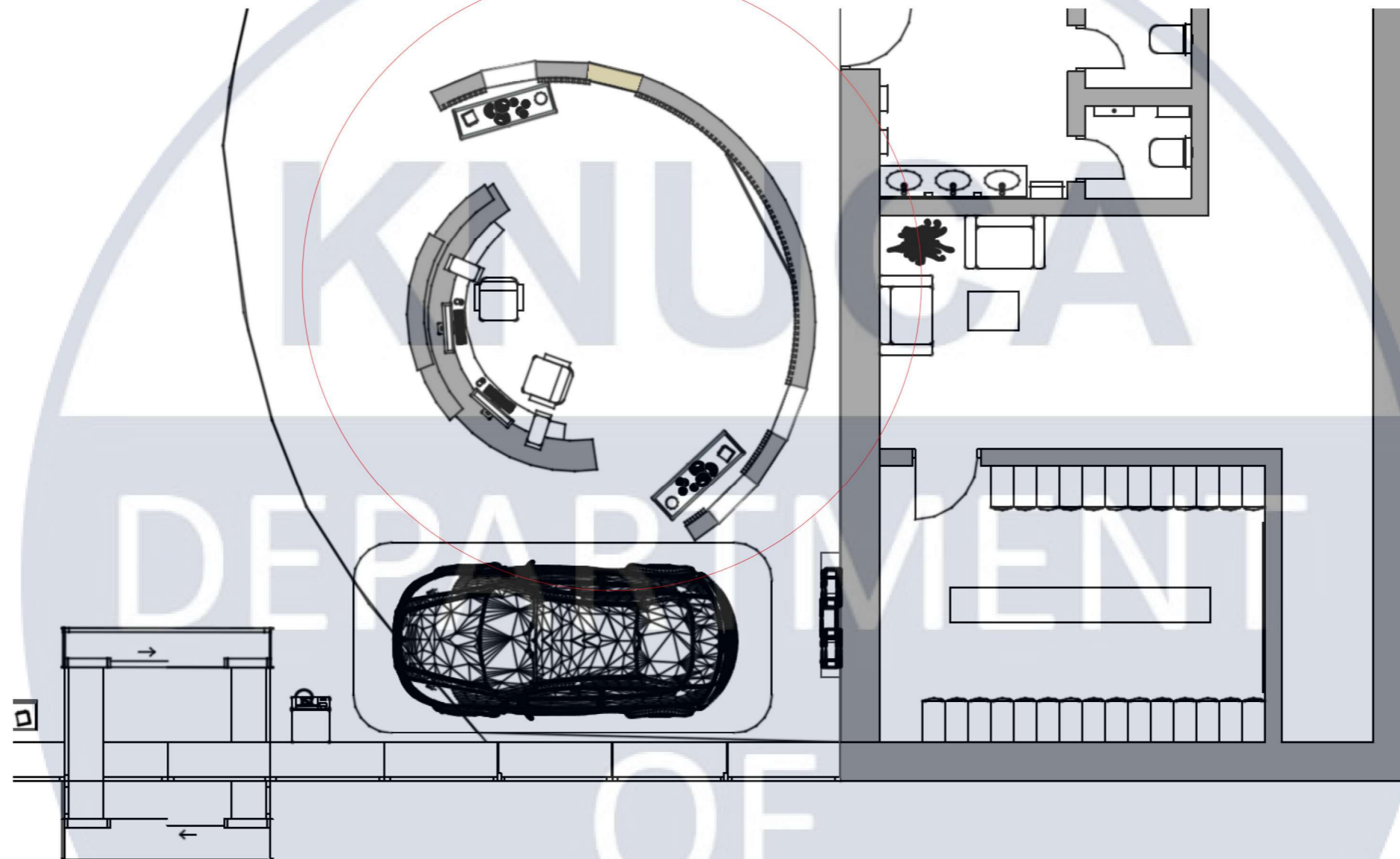

КНУБА 022 Дизайн 2024 ДН 20 - 4

Зм.	Арк.	№ документа	Підпис	Дата
Розробив		Сергієнко Є.М.		
Перевірів		Щеглов С.П.		
Т.контр.				
Н.контр.				
Затвердив				

Проект "Дизайн інтер'єру та обладнання автосалону"

Літ	Маса	Масштаб
Аркуш		Аркушів

Розробка елементу меблів

54 61

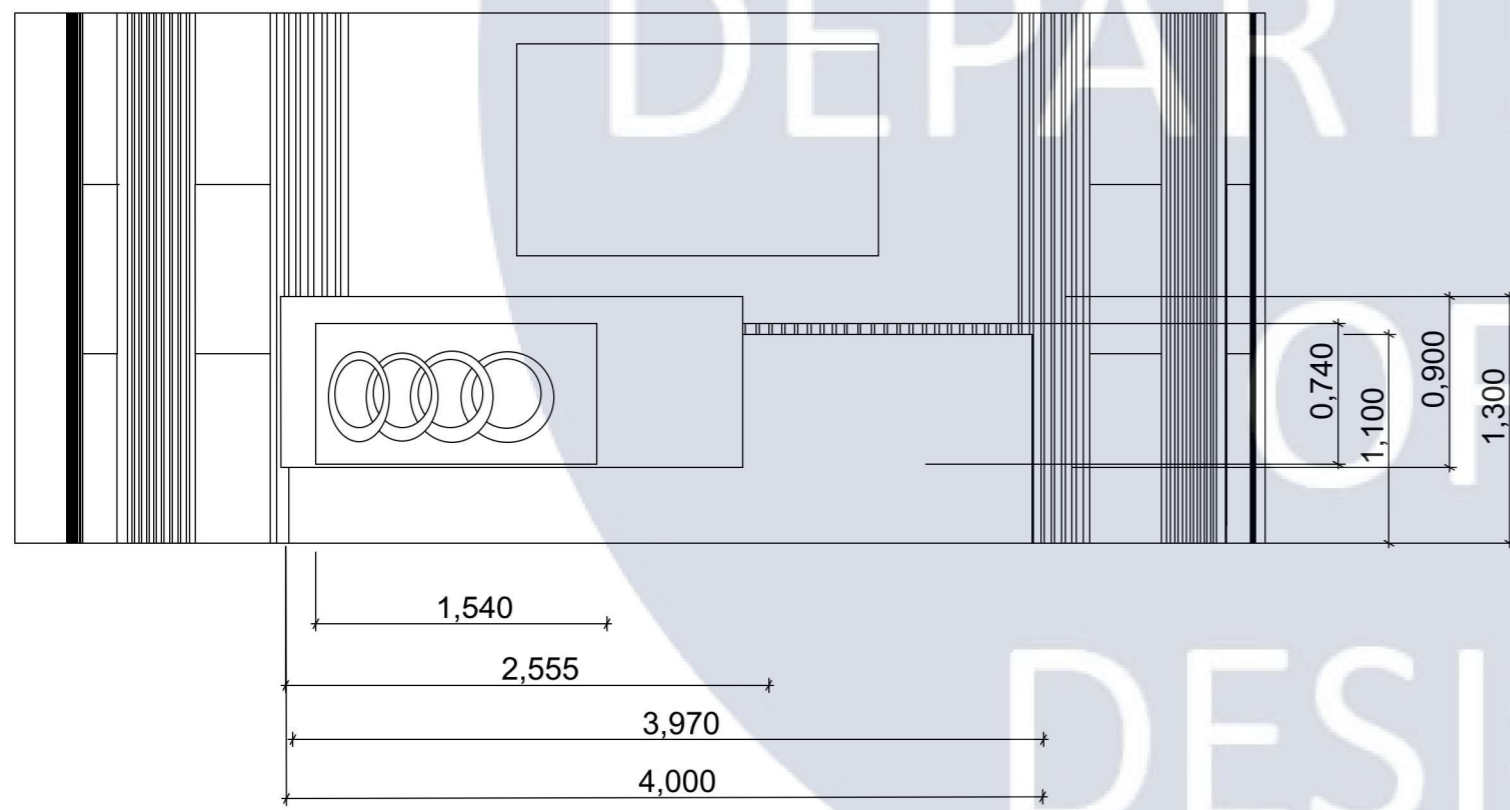
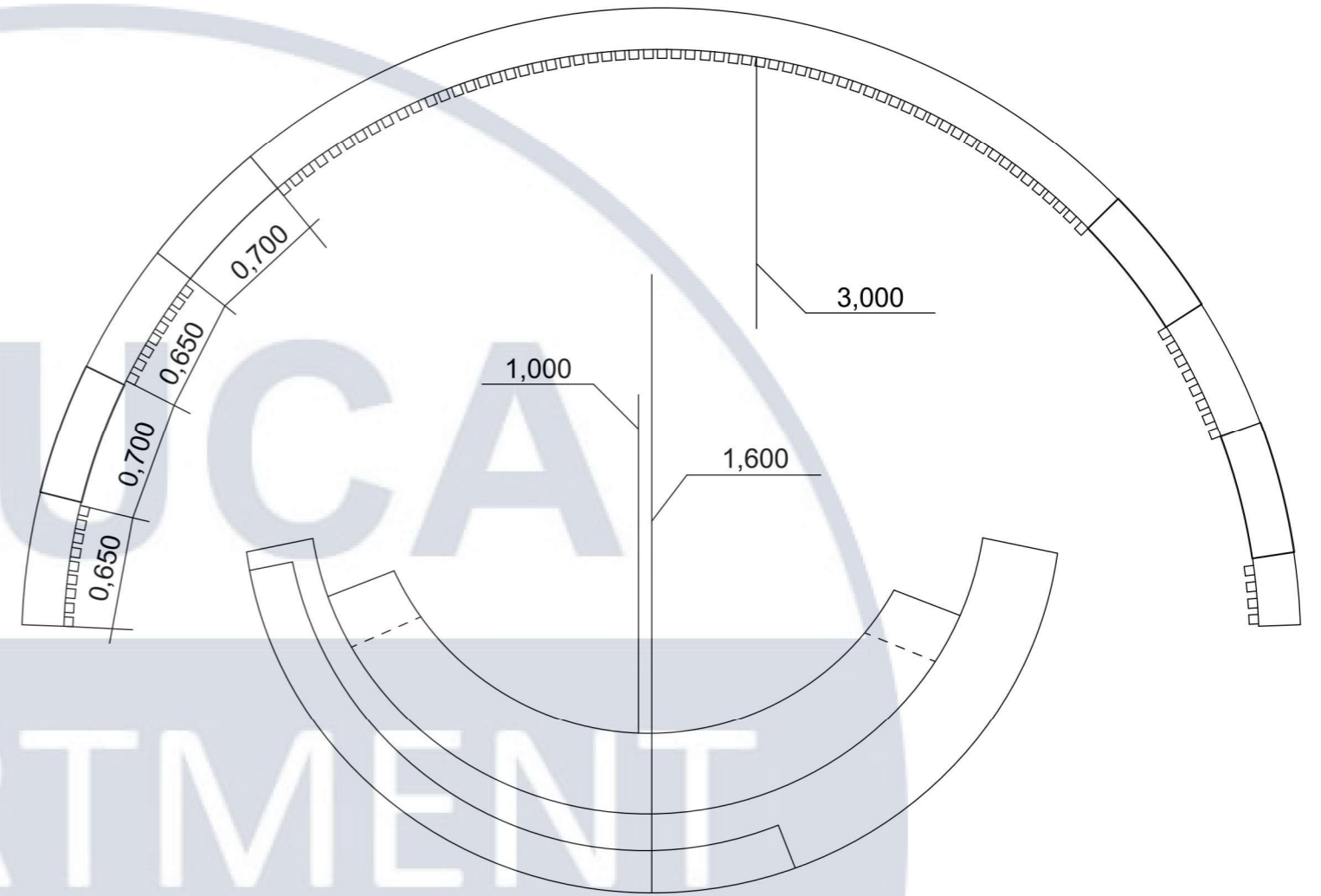
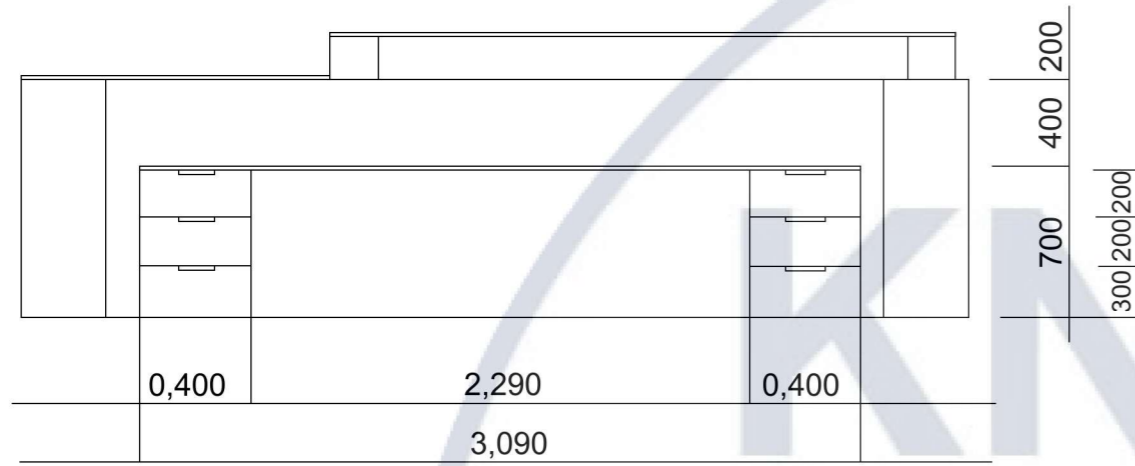

Зм.	Арк.	№ документа	Підпис	Дата
Розробив		Сергієнко Є.М.		
Перевірів		Щеглов С.П.		
Т.контр.				
Н.контр.				
Затвердив				

КНУБА 022 Дизайн 2024 ДН 20 - 4

Літ	Маса	Масштаб		
			Аркуш	Аркушів
			55	61

Проект "Дизайн інтер'єру та обладнання автосалону"
Розробка елементу меблів

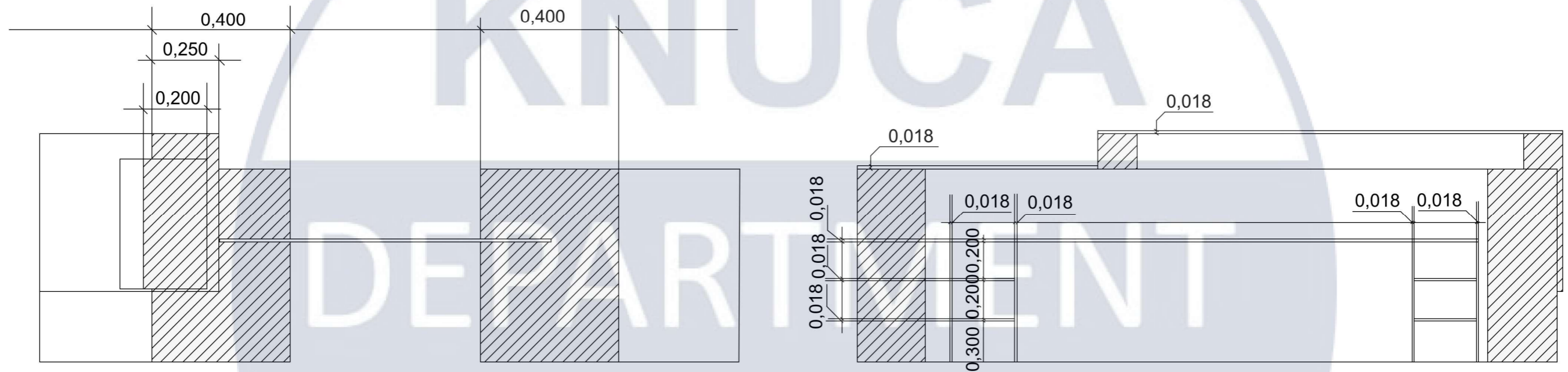

КНУБСА
DEPARTMENT
OF
DESIGN

					<i>КНУБА 022 Дизайн 2024 ДН 20 - 4</i>			
<i>Зм.</i>	<i>Арк.</i>	<i>№ документа</i>	<i>Підпис</i>	<i>Дата</i>	<i>Проект "Дизайн інтер'єру та обладнання автосалону"</i>	<i>Літ</i>	<i>Маса</i>	<i>Масштаб</i>
<i>Розробив</i>		<i>Сергієнко Є.М.</i>						
<i>Перевірів</i>		<i>Щеглов С.П.</i>						
<i>Т.контр.</i>						<i>Аркуш</i>	<i>Аркушів</i>	
<i>Н.контр.</i>					<i>Розробка елементу меблів</i>	56	61	
<i>Затвердив</i>								

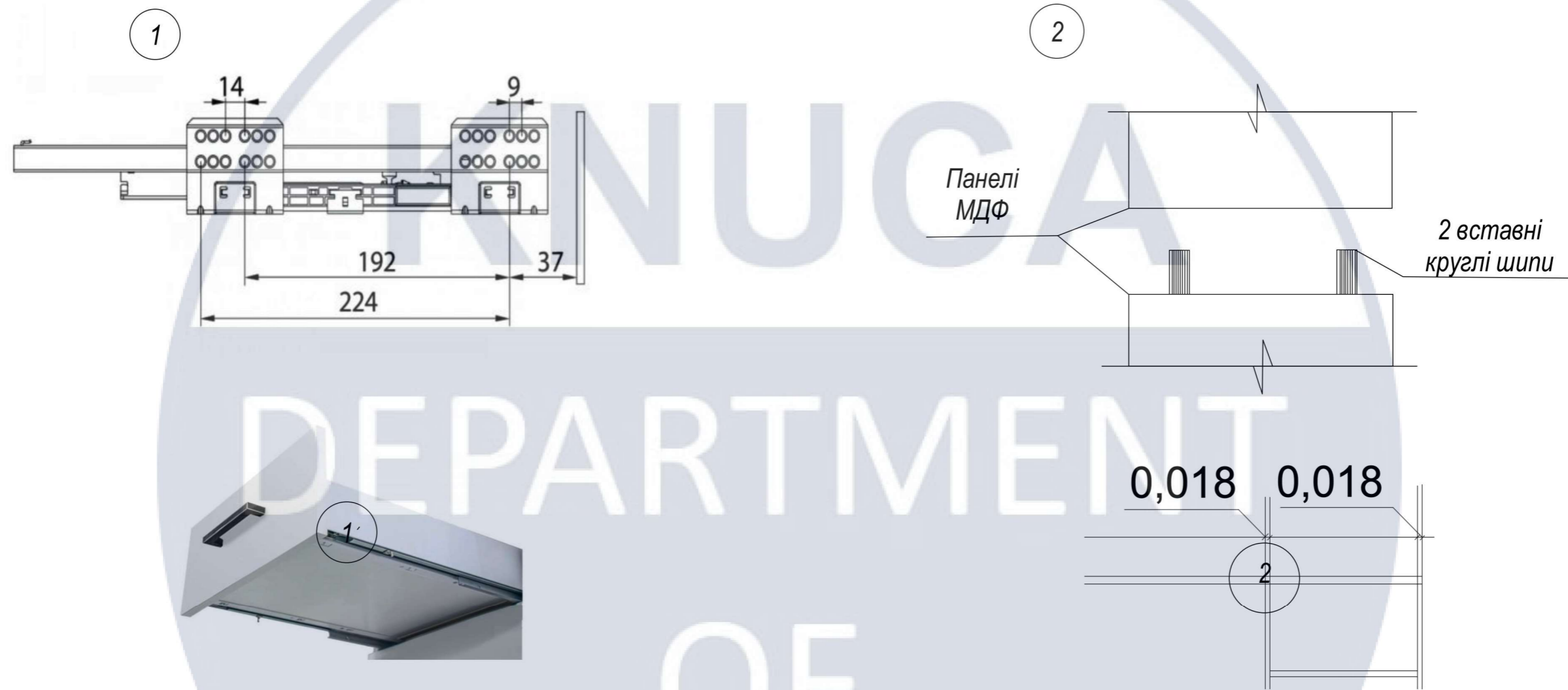

КНУБА
DEPARTMENT
OF
DESIGN

					КНУБА 022 Дизайн 2024 ДН 20 - 4			
Зм.	Арк.	№ документа	Підпис	Дата	Проект "Дизайн інтер'єру та обладнання автосалону"	Літ	Маса	Масштаб
Розробив		Сергієнко Є.М.						
Перевірів		Щеглов С.П.						
Т.контр.						Аркуш	Аркушів	
Н.контр.					Розробка елементу меблів	57	61	
Затвердив								

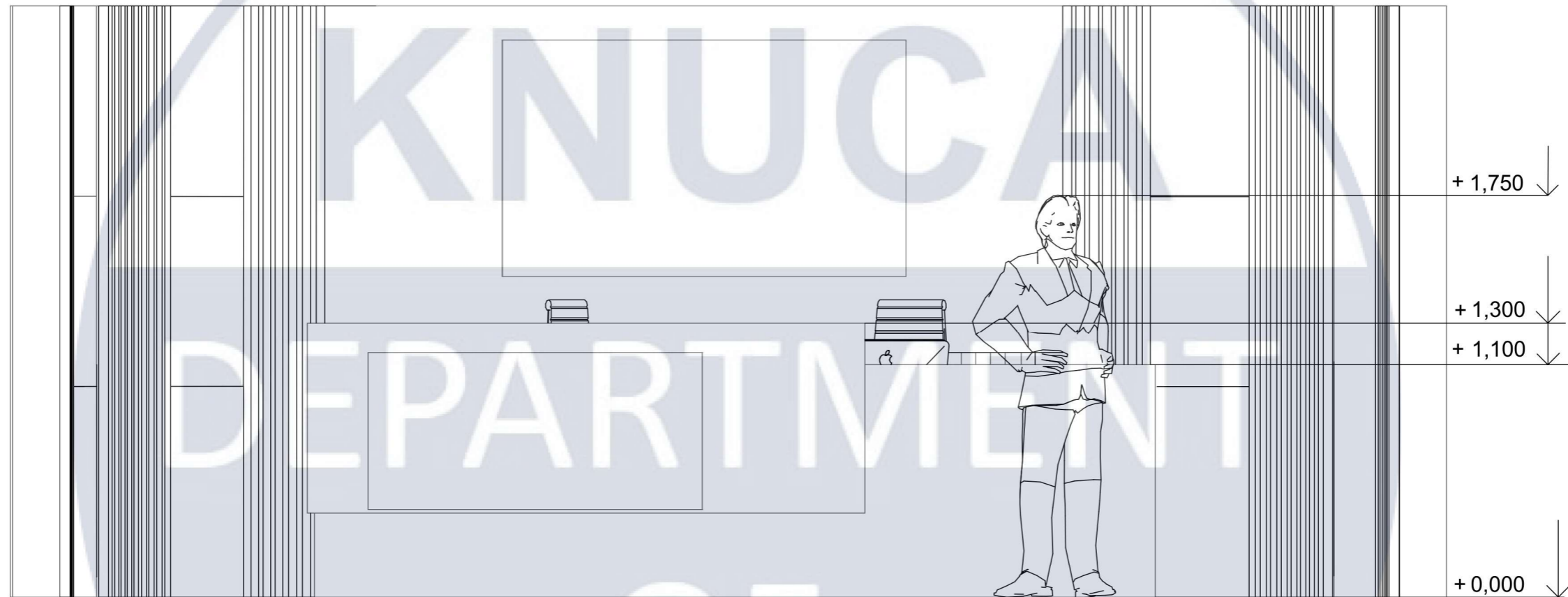

					<i>КНУБА 022 Дизайн 2024 ДН 20 - 4</i>			
<i>Зм.</i>	<i>Арк.</i>	<i>№ документа</i>	<i>Підпис</i>	<i>Дата</i>	<i>Проект "Дизайн інтер'єру та обладнання автосалону"</i>	<i>Літ</i>	<i>Маса</i>	<i>Масштаб</i>
<i>Розробив</i>		<i>Сергієнко Є.М.</i>						
<i>Перевірів</i>		<i>Щеглов С.П.</i>						
<i>Т.контр.</i>						<i>Аркуш</i>	<i>Аркушів</i>	
<i>Н.контр.</i>					<i>Розробка елементу меблів</i>	58	61	
<i>Затвердив</i>								

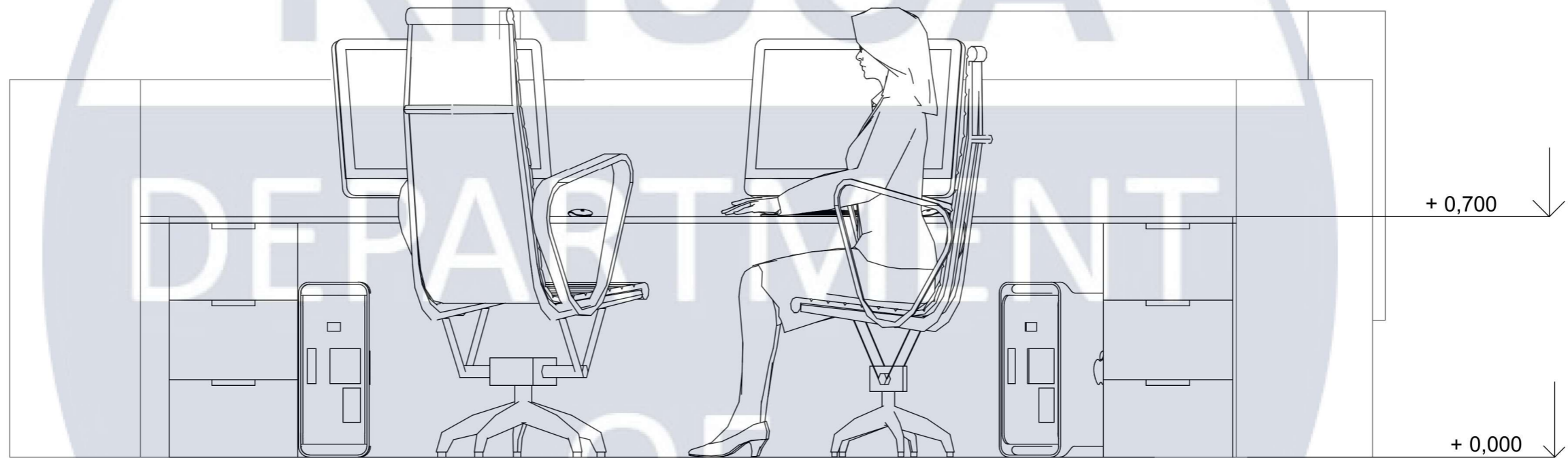

Зм.	Арк.	№ документа	Підпис	Дата
Розробив		Сергієнко Є.М.		
Перевірів		Щеглов С.П.		
Т.контр.				
Н.контр.				
Затвердив				

КНУБА 022 Дизайн 2024 ДН 20 - 4

Проект "Дизайн інтер'єру та обладнання автосалону"

Розробка елементу меблів

Літ	Маса	Масштаб
Аркуш		Аркушів
59		61



KNUIICA
DEPARTMENT
OF
DESIGN

Зм.	Арк.	№ документа	Підпис	Дата
Розробив		Сергієнко Є.М.		
Перевірів		Щеглов С.П.		
Т.контр.				
Н.контр.				
Затвердив				

КНУБА 022 Дизайн 2024 ДН 20 - 4

Проект "Дизайн інтер'єру та обладнання автосалону"

Літ	Маса	Масштаб
Аркуш		Аркушів
60		61

Візуалізація



KNUBA
 DEPARTMENT
 OF
 DESIGN

Зм.	Арк.	№ документа	Підпис	Дата
Розробив		Сергієнко Є.М.		
Перевірів		Щеглов С.П.		
Т.контр.				
Н.контр.				
Затвердив				

КНУБА 022 Дизайн 2024 ДН 20 - 4

Проект "Дизайн інтер'єру та обладнання автосалону"

Літ	Маса	Масштаб
Аркуш		Аркушів

Візуалізація

61

61