

Міністерство освіти і науки України  
Київський національний університет будівництва і архітектури  
Архітектурний факультет  
Кафедра дизайну

КВАЛІФІКАЦІЙНА ВИПУСКНА РОБОТА  
НА ЗДОБУТТЯ ОСВІТНЬОГО СТУПЕНЯ БАКАЛАВР  
на тему:  
"Дизайн простору бібліотеки з використанням цифрових технологій"  
Проектна частина

Виконала ст. гр. ДН 2020-4 Ткаченко Тетяна Вячеславівна  
Керівник роботи: доцент Щеглов Сергій Петрович

Київ 2024

# Зміст

Схема генерального плану, ситуаційний план та візуальне зображення будівлі	3
План першого поверху М 1:200	4
План демонтажу стін М 1:100	5
Обмірний план М 1:100	6
План меблів та обладнання М 1:100	7
План підлоги М 1:100	8
План стелі та освітлення М 1:100	9
План розгорток М 1:100	10
Розгортки вхідної зони та гардеробу М 1:50	11
Розгортки основної зали М 1:50	12
Розгортки читальної зали М 1:50	13
Розгортки інтерактивної зали М 1:50	14
Специфікації	15
Візуалізації	17
<b>Розробка елемента меблів. Дерево-колона</b>	<b>26</b>
Вид спереду М 1:40, вид збоку М 1:40, вид зверху М 1:40	27
Розріз А-А М 1:40, Розріз Б-Б М 1:40, Вузол 1, Вузол 2, Вузол 3	28
Ергономічна схема М 1:20	29
Візуалізації	30

						КНУБА 022 ДИЗАЙН 2024 ДН-20-4				
						Простір бібліотеки з використанням цифрових технологій				
Зм.	К-сть	Арк.	№	Підп.	Дата	Інтер'єр бібліотеки		Стадія	Аркуш	Аркушів
Виконала	Ткаченко Т. В.							Н	2	30
Перевірив	Щеглов С.П.					Зміст		Архітектурний факультет		

## ГЕНЕРАЛЬНИЙ ПЛАН

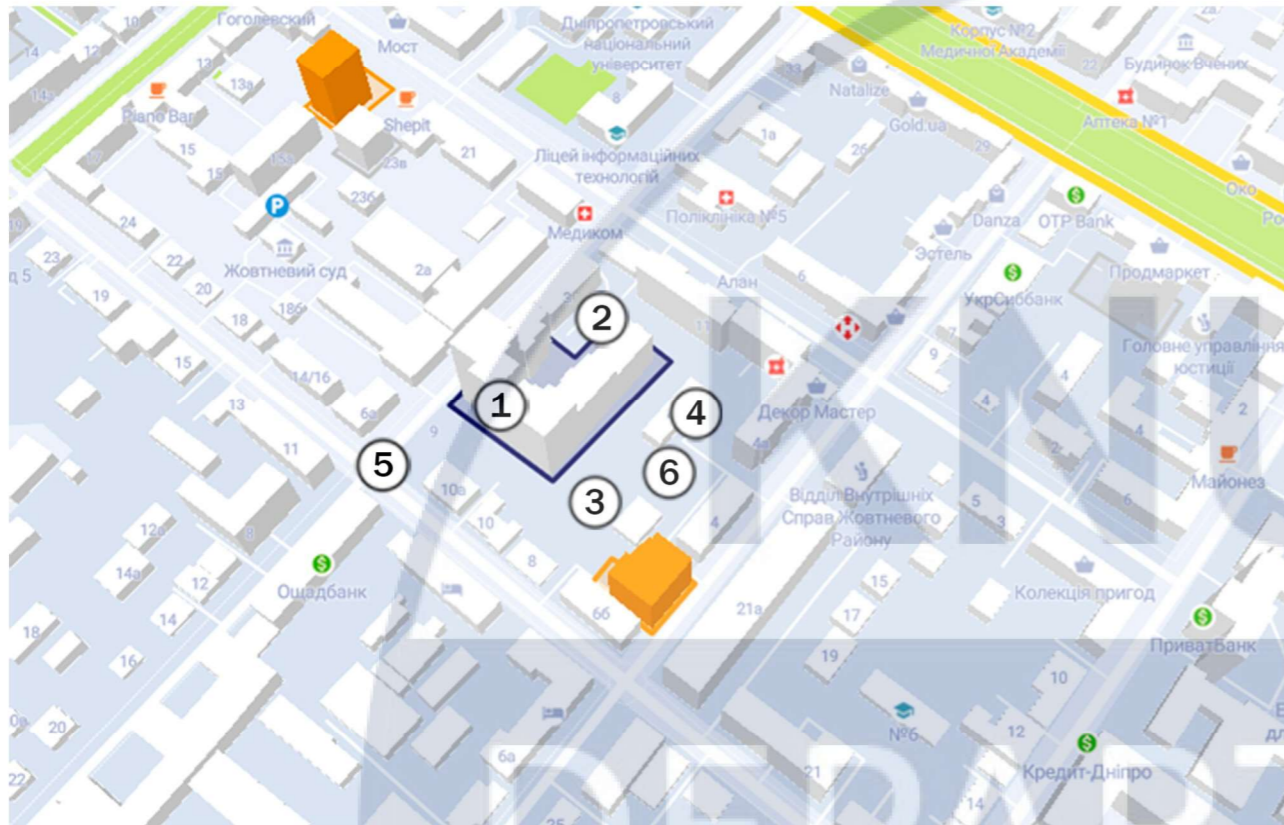

## ВІЗУАЛЬНЕ ЗОБРАЖЕННЯ БУДІВЛІ



## СИТУАЦІЙНИЙ ПЛАН

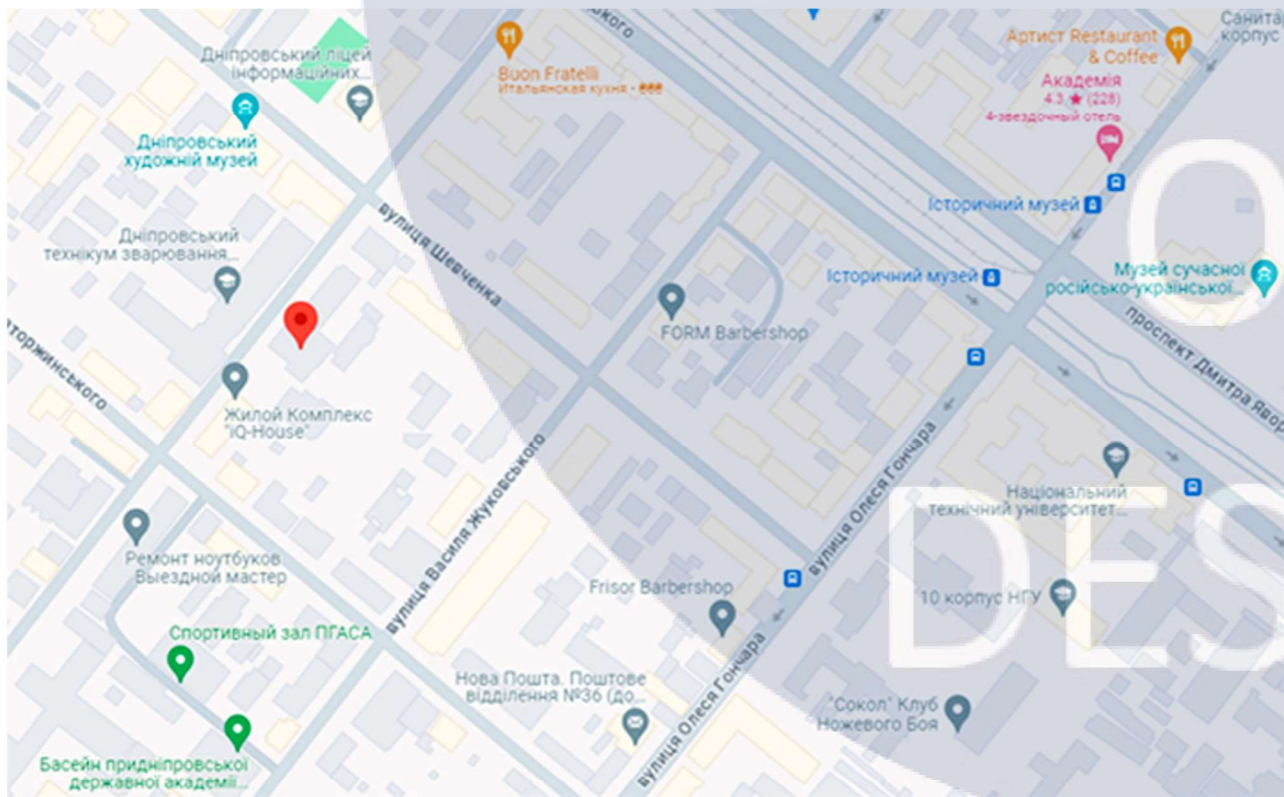

## ЕКСПЛІКАЦІЯ

№	НАЙМЕНУВАННЯ
1	Житловий будинок
2	Дитячий майданчик
3	Зелена зона
4	Паркінг
5	Дорога для автомобілей
6	Дорога для пішоходів

КНУБА 022 ДИЗАЙН 2024 ДН-20-4										
Зм.	К-сть	Арк.	№	Підп.	Дата	Простір бібліотеки з використанням цифрових технологій				
						Інтер'єр бібліотеки		Стадія	Аркуш	Аркушів
Виконала						Ткаченко Т. В.		Н	3	30
Перевірів						Щеглов С. П.		Схема генерального плану, ситуаційний план та візуальне зображення будівлі		
								Архітектурний факультет		

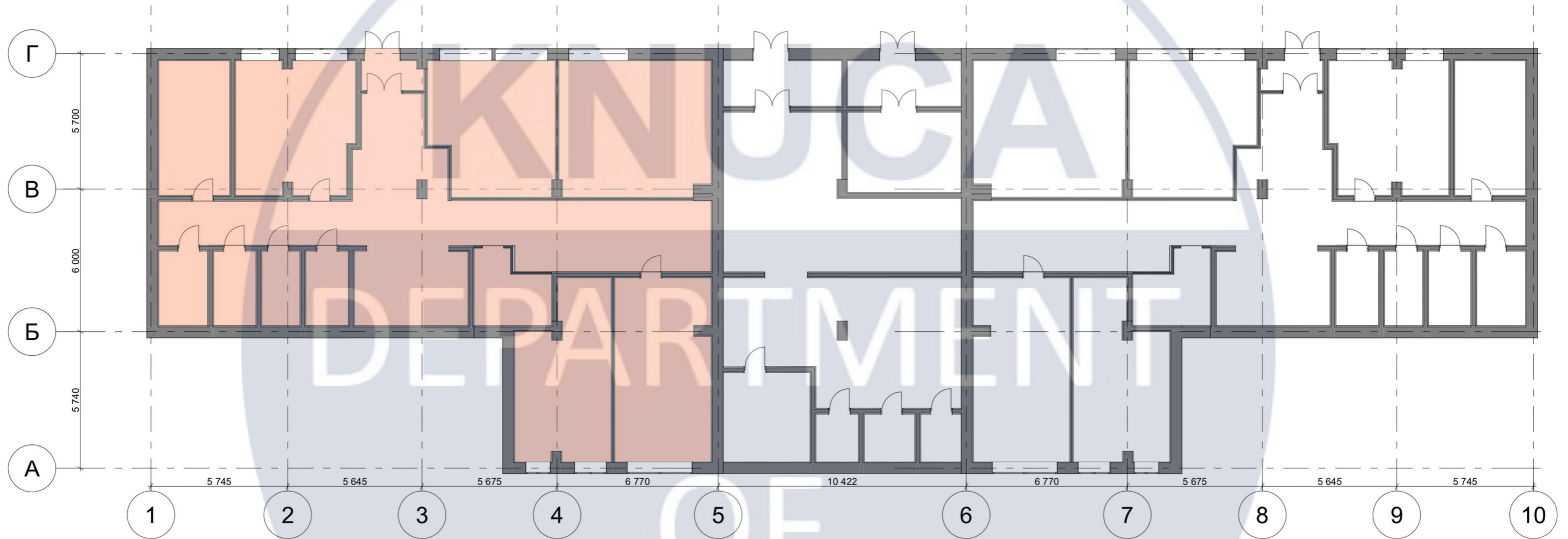

						КНУБА 022 ДИЗАЙН 2024 ДН-20-4				
						Простір бібліотеки з використанням цифрових технологій				
Зм.	К-сть	Арк.	№	Підп.	Дата	Інтер'єр бібліотеки		Стадія	Аркуш	Аркушів
Виконала	Ткаченко Т. В.							Н	4	30
Перевірив	Щеглов С.П.					План першого поверху М 1:200		Архітектурний факультет		

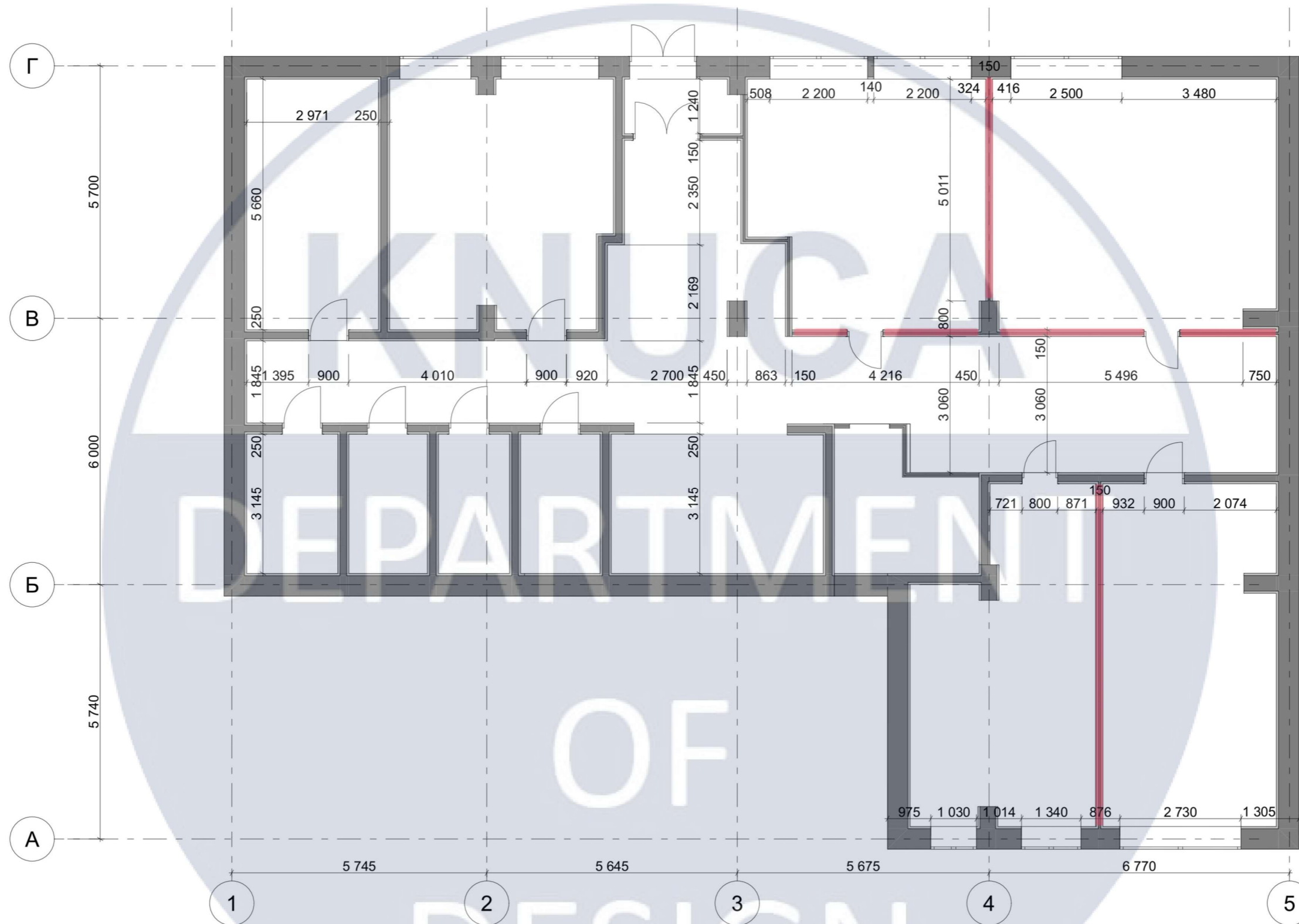

Умовні позначення

Демонтаж

						КНУБА 022 ДИЗАЙН 2024 ДН-20-4			
						Простір бібліотеки з використанням цифрових технологій			
Зм.	К-сть	Арк.	№	Підп.	Дата	Інтер'єр бібліотеки	Стадія	Аркуш	Аркушів
Виконала	Ткаченко Т. В.						Н	5	30
Перевірив	Щеглов С.П.					План демонтажу стін М 1:100	Архітектурний факультет		

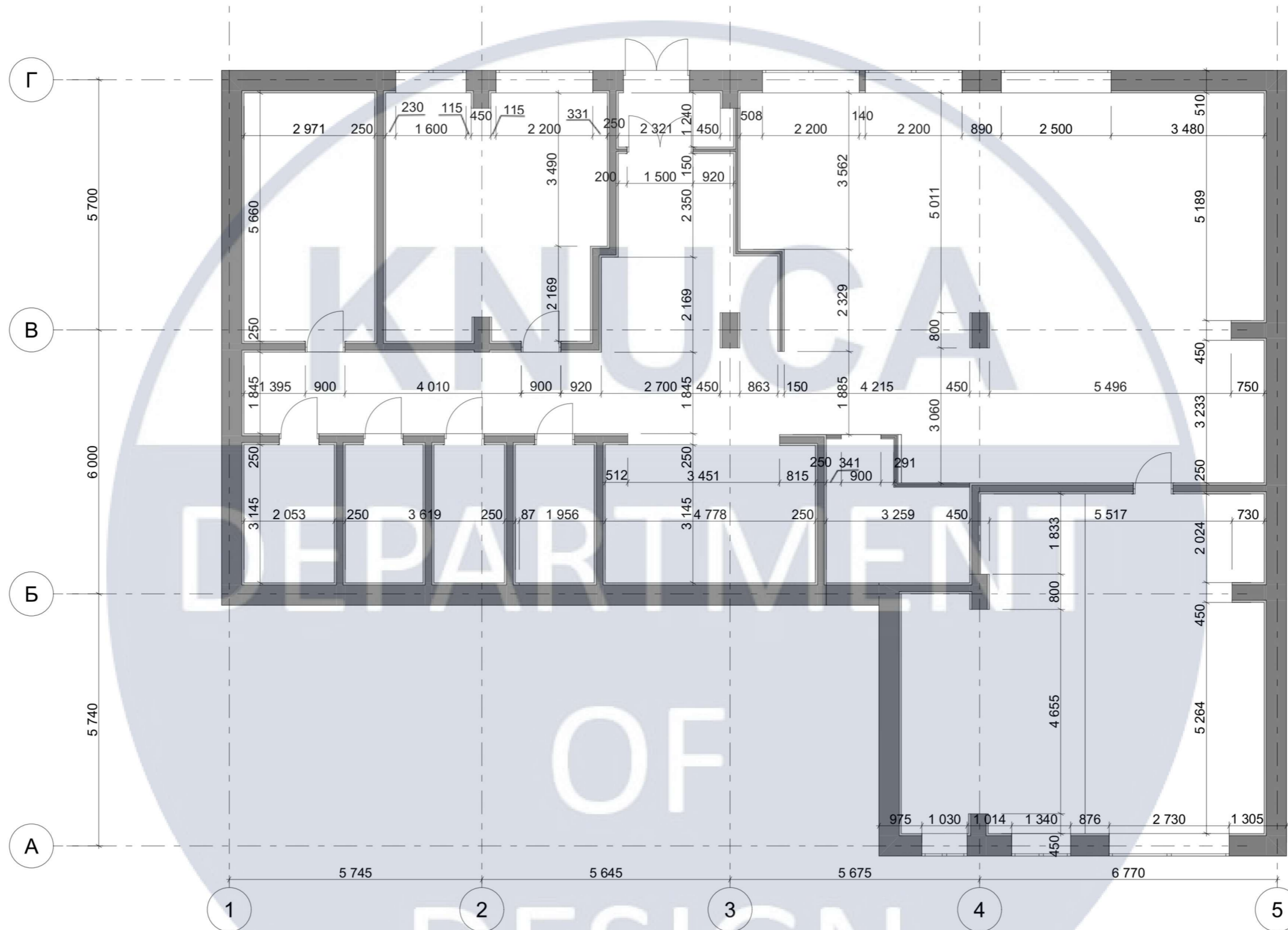

						КНУБА 022 ДИЗАЙН 2024 ДН-20-4				
						Простір бібліотеки з використанням цифрових технологій				
Зм.	К-сть	Арк.	№	Підп.	Дата	Інтер'єр бібліотеки		Стадія	Аркуш	Аркушів
Виконала Ткаченко Т. В.								Н	6	30
Перевірив Щеглов С.П.						Обмірний план М 1:100		Архітектурний факультет		

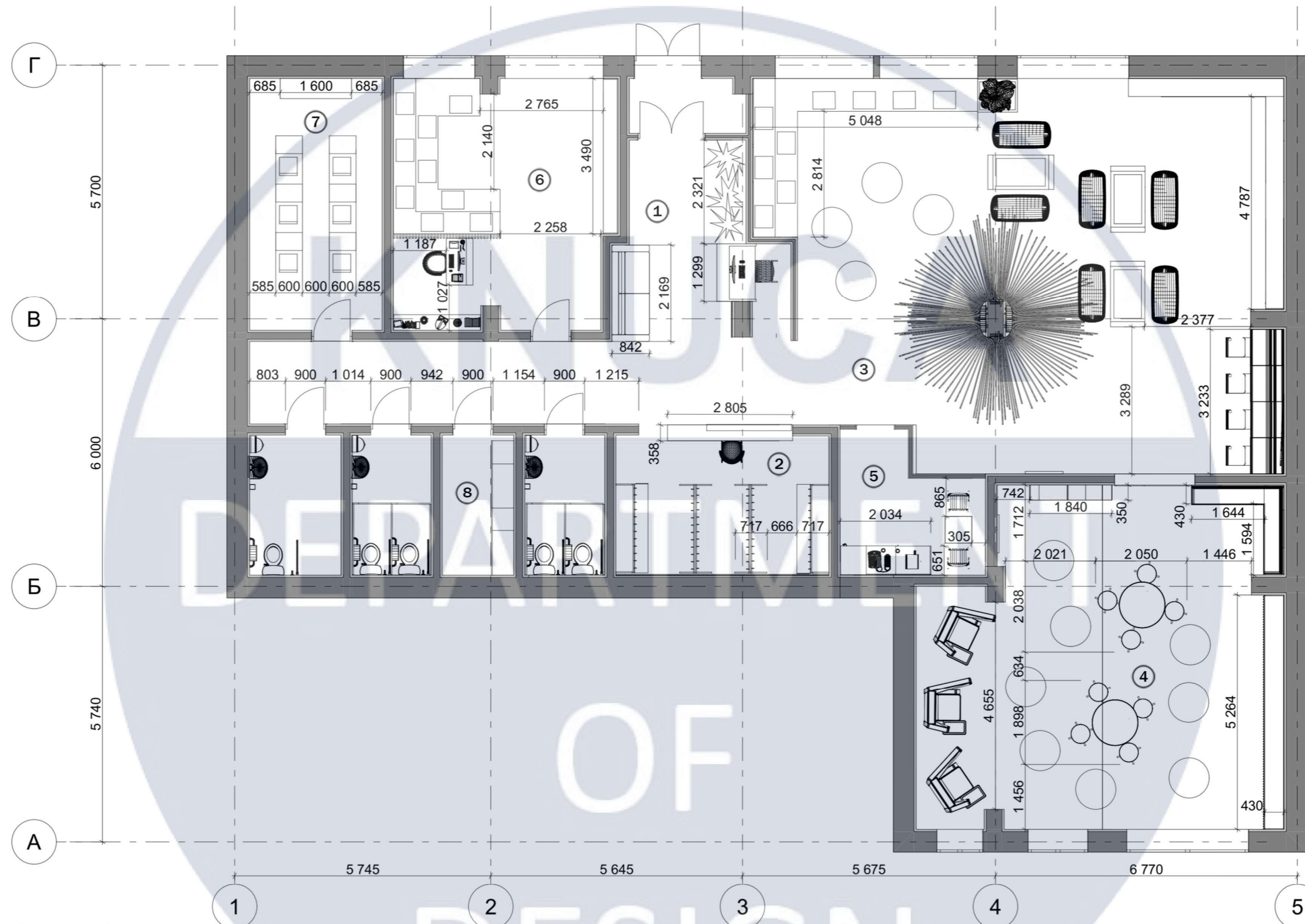

Експлікація приміщень

№	НАЙМЕНУВАННЯ	S, м <sup>2</sup>
1	Вхідна зона	50,27
2	Гардероб	15,04
3	Основна зала	81,2
4	Читальна зала	65,59
5	Кофіс	3,15
6	Інтерактивна зала	29,18
7	Навчальна кімната	12,03
8	Господарське приміщення	6,1

					КНУБА 022 ДИЗАЙН 2024 ДН-20-4				
					Простір бібліотеки з використанням цифрових технологій				
Зм.	К-сть	Арк.	№	Підп.	Дата				
Виконала	Ткаченко Т. В.				Інтер'єр бібліотеки		Стадія	Аркуш	Аркушів
Перевірів	Щеглов С.П.				План меблів та обладнання М 1:100		Н	7	30
						Архітектурний факультет			

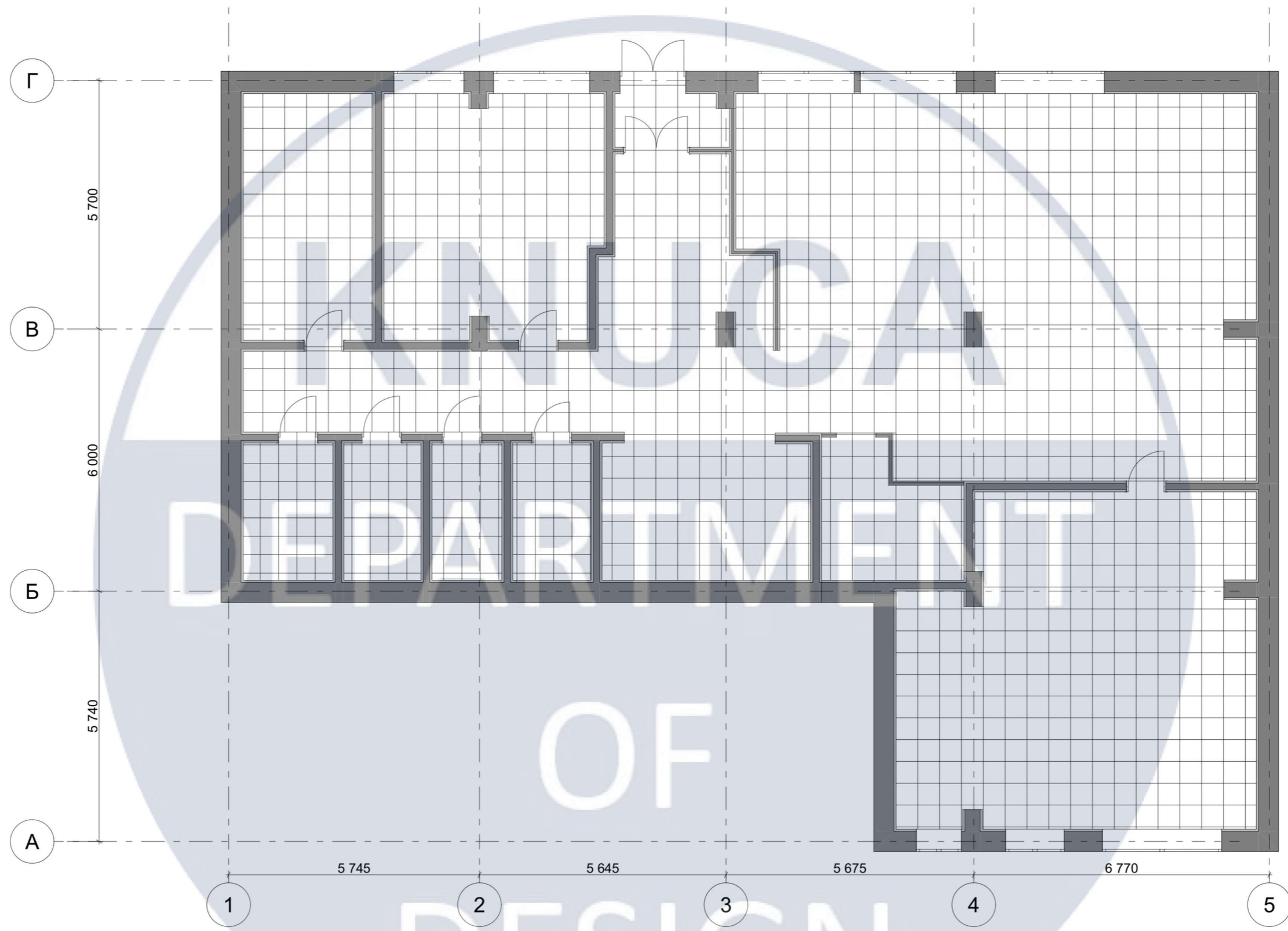

**Паспорт матеріалів**

Матеріал	Розмір, см	Зразок
Килимова плитка MODULYSS NORMAL 942	50x50	
Плитка Cersanit Falcon white	42x42	

						КНУБА 022 ДИЗАЙН 2024 ДН-20-4				
						Простір бібліотеки з використанням цифрових технологій				
Зм.	К-сть	Арк.	№	Підп.	Дата	Інтер'єр бібліотеки		Стадія	Аркуш	Аркушів
Виконала	Ткаченко Т. В.					План підлоги М 1:100		Н	8	30
Перевірів	Щеглов С.П.							Архітектурний факультет		

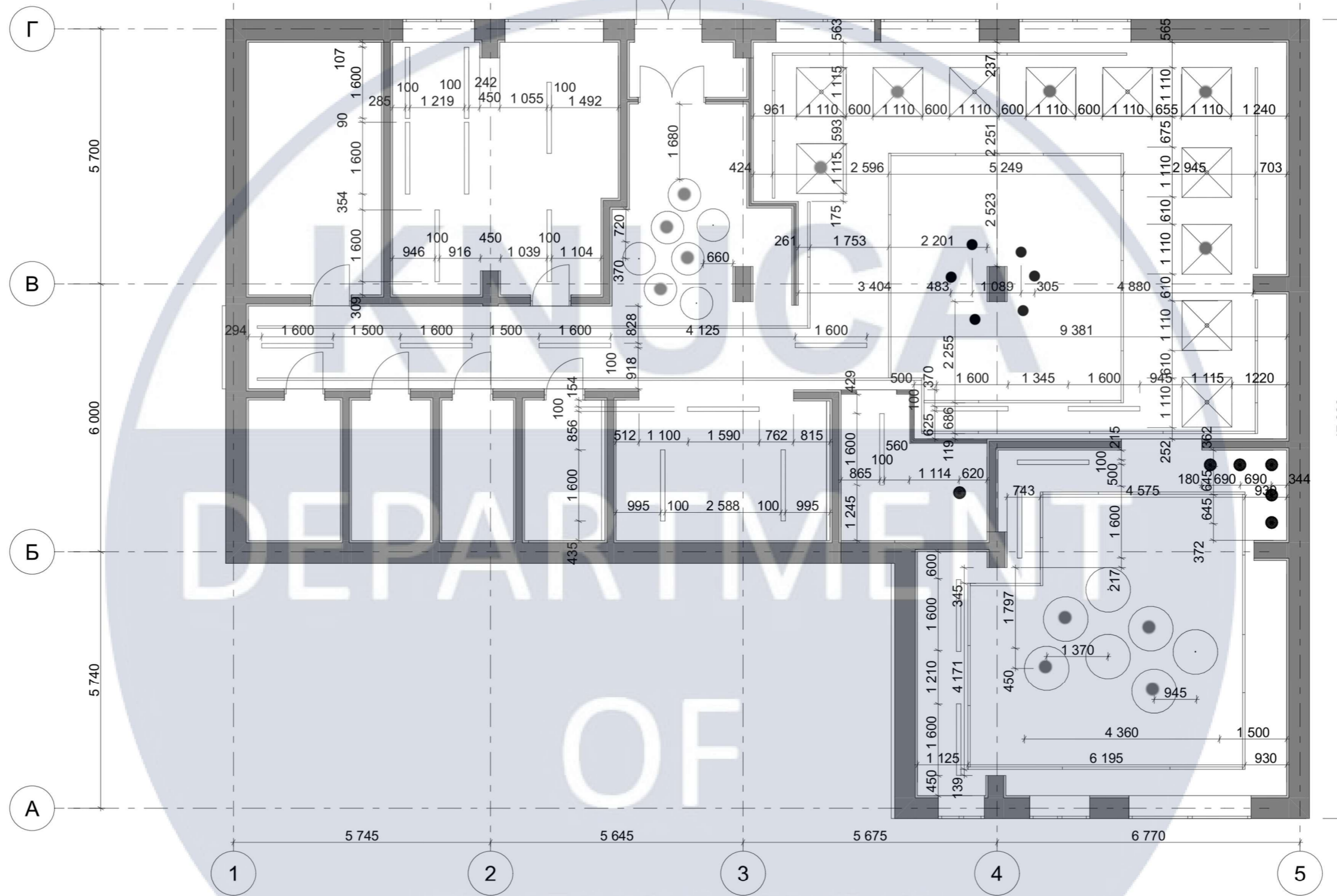

№	Позн.	Найменування	Розмір, см	К-сть
1	○	Підвісний світильник	R=45	3
2	—	Стельовий світильник	160x10	17
3	●	Точковий світильник	R=20	12
4	⊠	Підвісний світильник	111*111,5	6
5	○	Підвісний світильник	R=37	3
6	—	Трековий світильник	5,4x111,5	60

№	Позн.	Найменування	К-сть
7	●	Підвісна панель	4
8	○	Підвісна панель	4
9	⊠	Підвісна панель	5

					КНУБА 022 ДИЗАЙН 2024 ДН-20-4			
Зм.	К-сть	Арк.	№	Підп.	Дата	Простір бібліотеки з використанням цифрових технологій		
						Інтер'єр бібліотеки		
						Стадія	Аркуш	Аркушів
Виконала Ткаченко Т. В.						Н	9	30
Перевірив Щеглов С.П.						Архітектурний факультет		
План стелі та освітлення М 1:100								

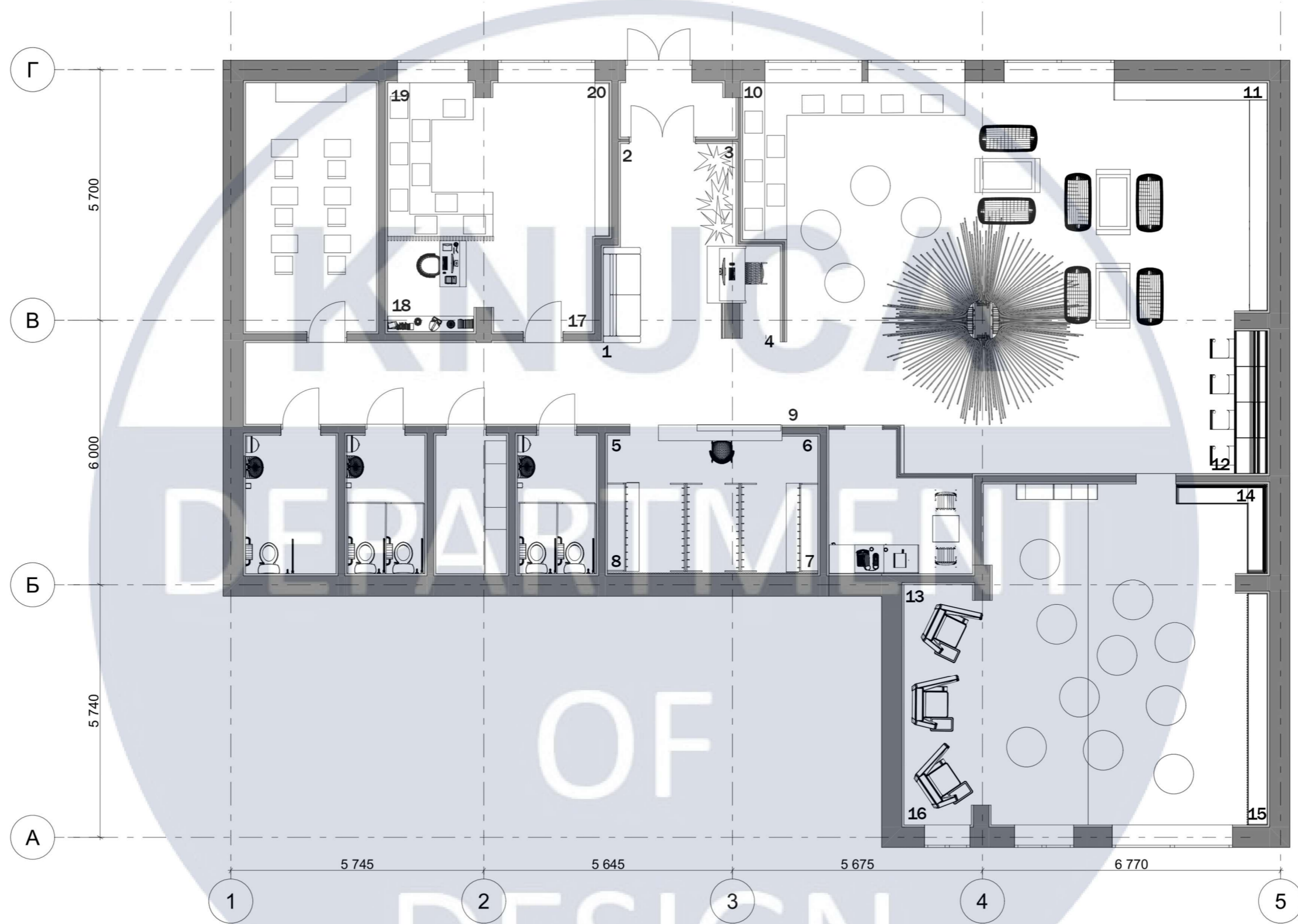

						КНУБА 022 ДИЗАЙН 2024 ДН-20-4				
						Простір бібліотеки з використанням цифрових технологій				
Зм.	К-сть	Арк.	№	Підп.	Дата	Інтер'єр бібліотеки		Стадія	Аркуш	Аркушів
Виконала	Ткаченко Т. В.							Н		10
Перевірив	Щеглов С.П.					План розгортки М 1:100		Архітектурний факультет		

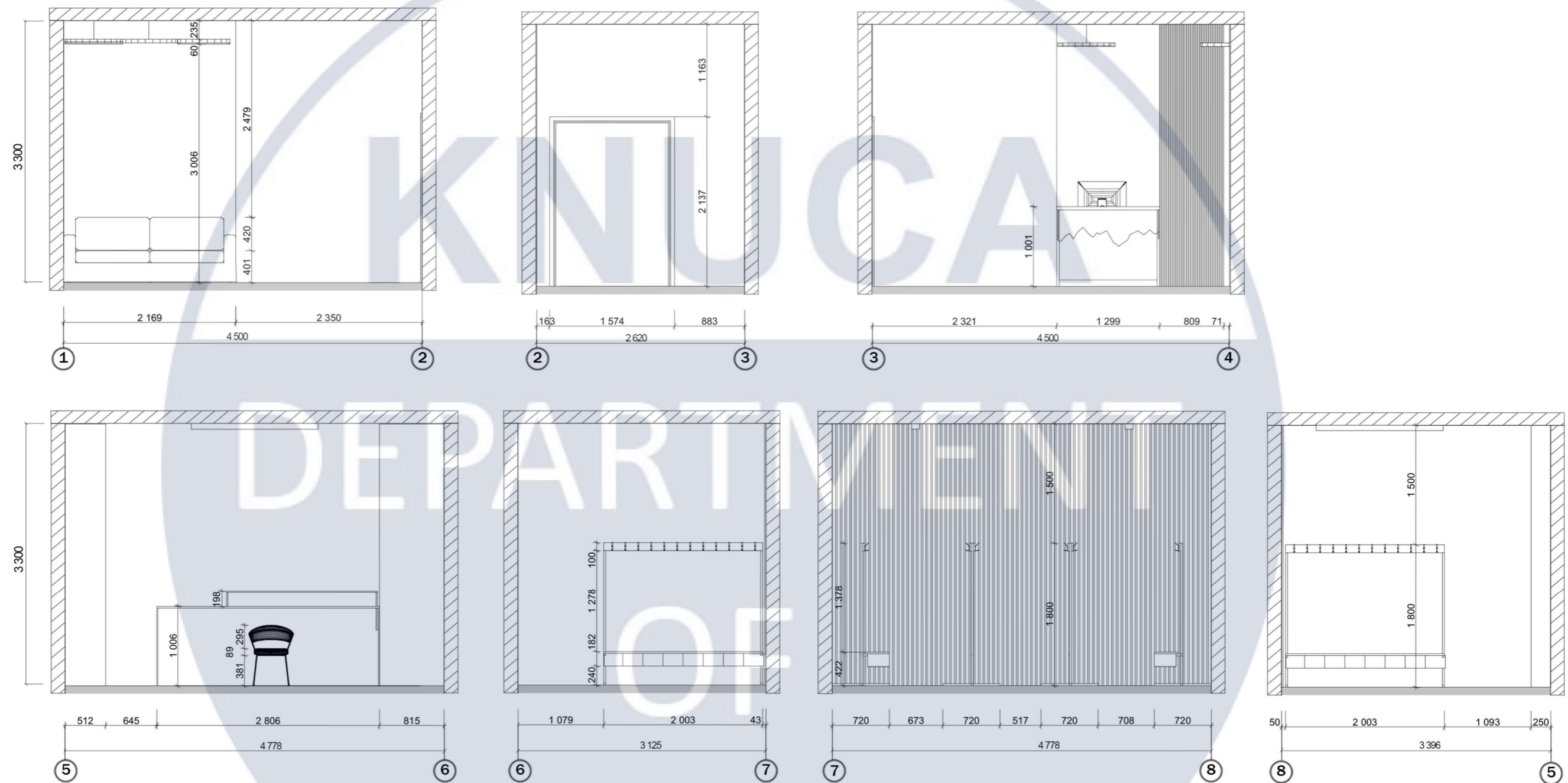

						КНУБА 022 ДИЗАЙН 2024 ДН-20-4			
						Простір бібліотеки з використанням цифрових технологій			
Зм.	К-сть	Арк.	№	Підп.	Дата	Інтер'єр бібліотеки	Стадія	Аркуш	Аркушів
							Н	11	30
Виконала Ткаченко Т. В.						Розгортки вхідної зони та гардеробу М 1:50	Архітектурний факультет		
Перевірив Щеглов С.П.									

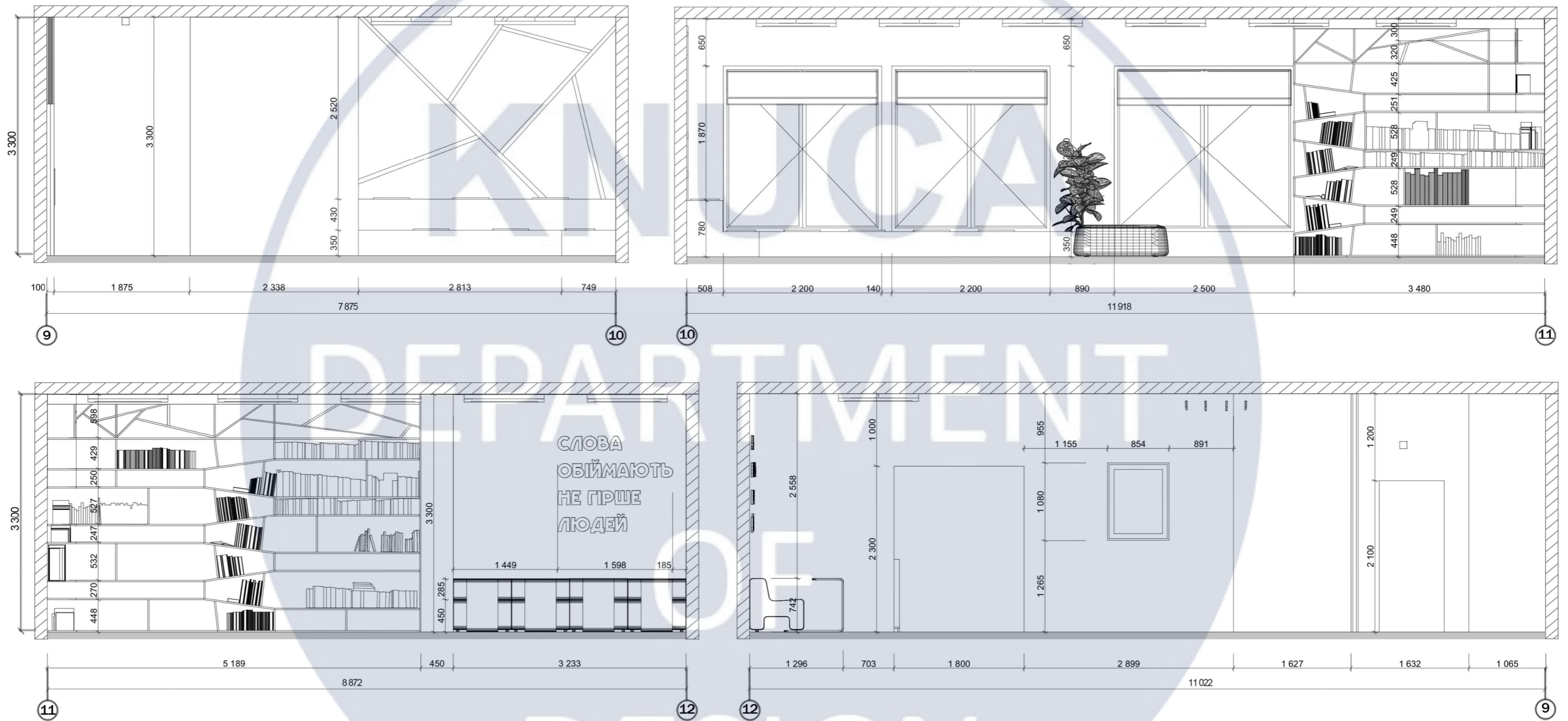

DEPARTMENT OF DESIGN

						КНУБА 022 ДИЗАЙН 2024 ДН-20-4				
						Простір бібліотеки з використанням цифрових технологій				
Зм.	К-сть	Арк.	№	Підп.	Дата	Інтер'єр бібліотеки		Стадія	Аркуш	Аркушів
Виконала	Ткаченко Т. В.							Н		12
Перевірив	Щеглов С.П.					Розгортки основної зали М 1:50		Архітектурний факультет		



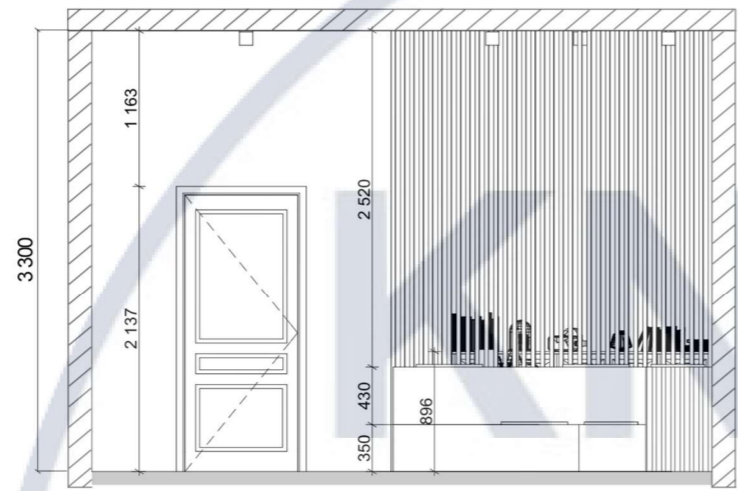

633 974 651 1393 994  
4645  
17 18



547 476 1041 100 501 500 1641 500 351  
5660  
18 19

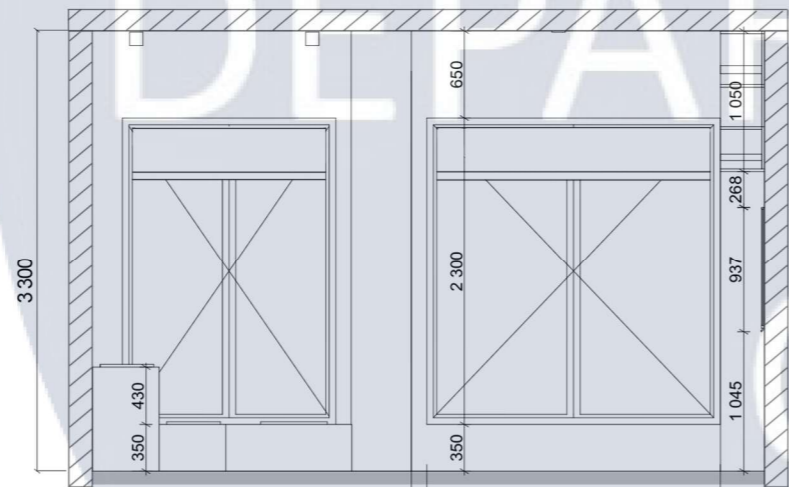



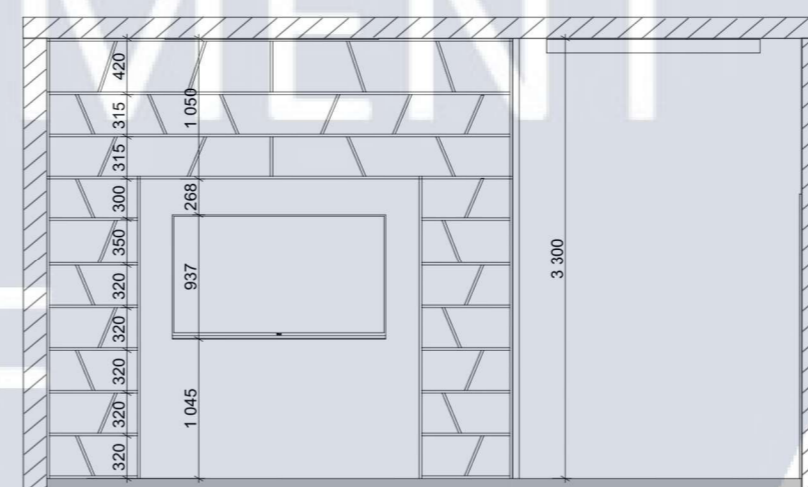



503 499 945 446 115 2200 331  
5039  
19 20



700 251 1589 251 700 2170  
5660  
20 17

						КНУБА 022 ДИЗАЙН 2024 ДН-20-4			
						Простір бібліотеки з використанням цифрових технологій			
Зм.	К-сть	Арк.	№	Підп.	Дата	Інтер'єр бібліотеки	Стадія	Аркуш	Аркушів
Виконала	Ткаченко Т. В.						Н	14	30
Перевірів	Щеглов С. П.					Розгортки інтерактивної зали М 1:50	Архітектурний факультет		

## Специфікація меблів та обладнання

№	Найменування	Довжина	Ширина	Висота	Артикуль	Зображення	К-сть
1	Диван Парма Елегант Сірий	2169	842	821	31247		1
2	Стілець "GURU Tender" чорний	440	480	782	06-15		2
3	Банкетка Adelina Royal Пляшковий	1200	450	430	18349		4
4	Банкетка Adelina Echo Оранж	1200	450	430	20354		2
5	Крісло-мішок Студія комфорту Груша, зелений	700	700	620	374760846		6
6	Крісло-мішок Студія комфорту Груша, помаранчевий	700	700	620	374760853		6
7	Капсульний стілець "EARCHAIR"	950	1290	1490	SR306		3
8	Інтерактивний стіл INTBOARD STYLE	540	1440	780	122982212		3
9	Крісло Флорида Richman екокожа помаранчевий	820	780	680	Klass69		4
10	Лавка для роздягальні з вішалкою	2003	720	1800	ST8311		4





№	Найменування	Довжина	Ширина	Висота	Артикуль	Зображення	К-сть
11	Стілець напівбарний Floki	470	530	850	21970000		2
12	Стіл барний RETTO	600	600	1020	10000172		1
13	Стіл письмовий TAMHOLT	1000	500	770	3600632		1
14	Крісло UDSEBJERG сірий	660	680	840	3690351		1
15	Екран Samsung Frame QE50LS03-BAUXUA	1589	24	937	349478250		1
16	Стіл Бремен приставний	500	320	735	349478250		4

КНУБА 022 ДИЗАЙН 2024 ДН-20-4										
Зм.	К-сть	Арк.	№	Підп.	Дата	Простір бібліотеки з використанням цифрових технологій				
						Стадія	Аркуш	Аркушів		
Виконала	Ткаченко Т. В.					Інтер'єр бібліотеки		Н	15	30
Перевірив	Щеглов С.П.					Специфікація меблів та обладнання		Архітектурний факультет		

### Специфікація освітлювальних приладів

№	Найменування	Довжина	Ширина	Висота	Артикул	Зображення	К-сть
1	Підвісна люстра 3xE27/60W/230V	450	450	400	FSC 35620		3
2	Підвісна люстра 3xE27/60W/230V	370	370	400	FSC 35740		3
3	Лінійний світильник Glauber Liner	1600	100	200	GLR-18-550		17
4	Підвісний світильник Nowodvorski 7847 Sphere S G9	200	200	1000	7847		12
5	Світильник стельовий MAY- TONI	1110	1115	200	50766		12
6	Магнітний трековий світильник Infinity Line	1115	54	100	437536		60

### Специфікація оздоблювальних матеріалів

№	Найменування	Матеріал	Зображення	Елемент інтер'єру
1	ДСП Kronospan 8431 SN Дуб Нагано	ДСП		Стінові панелі, меблі
2	ДСП Kronospan K 088 PW Скандинавське біле дерево	ДСП		Меблі
3	Декоративна штукатурка Irgom Decor Мраморіно Біла	Штукатурка		Стіни, стеля
4	Тканина меблева, LYMEL SOFT, зелена	Тканина		Елементи меблів та декору
4	Тканина меблева, LYMEL SOFT, помаранчева	Тканина		Елементи меблів та декору

						КНУБА 022 ДИЗАЙН 2024 ДН-20-4					
						Простір бібліотеки з використанням цифрових технологій					
Зм.	К-сть	Арк.	№	Підп.	Дата	Інтер'єр бібліотеки			Стадія	Аркуш	Аркушів
Виконала	Ткаченко Т. В.								Н	16	30
Перевірив	Щеглов С.П.					Специфікація освітлювальних приладів та оздоблювальних матеріалів			Архітектурний факультет		



						КНУБА 022 ДИЗАЙН 2024 ДН-20-4			
						Простір бібліотеки з використанням цифрових технологій			
Зм.	К-сть	Арк.	№	Підп.	Дата	Інтер'єр бібліотеки	Стадія	Аркуш	Аркушів
Виконала	Ткаченко Т. В.						Н	17	30
Перевірів	Щеглов С.П.								



DESIGN

						КНУБА 022 ДИЗАЙН 2024 ДН-20-4			
						Простір бібліотеки з використанням цифрових технологій			
Зм.	К-сть	Арк.	№	Підп.	Дата	Інтер'єр бібліотеки	Стадія	Аркуш	Аркушів
Виконала	Ткаченко Т. В.						Н	18	30
Перевірів	Щеглов С.П.								



DESIGN

						КНУБА 022 ДИЗАЙН 2024 ДН-20-4			
						Простір бібліотеки з використанням цифрових технологій			
Зм.	К-сть	Арк.	№	Підп.	Дата	Інтер'єр бібліотеки	Стадія	Аркуш	Аркушів
Виконала	Ткаченко Т. В.						Н	19	30
Перевірив	Щеглов С.П.								



						КНУБА 022 ДИЗАЙН 2024 ДН-20-4			
						Простір бібліотеки з використанням цифрових технологій			
Зм.	К-сть	Арк.	№	Підп.	Дата	Інтер'єр бібліотеки	Стадія	Аркуш	Аркушів
Виконала	Ткаченко Т. В.						Н	20	30
Перевірів	Щеглов С.П.								



						КНУБА 022 ДИЗАЙН 2024 ДН-20-4			
						Простір бібліотеки з використанням цифрових технологій			
Зм.	К-сть	Арк.	№	Підп.	Дата	Інтер'єр бібліотеки	Стадія	Аркуш	Аркушів
Виконала	Ткаченко Т. В.						Н	21	30
Перевірів	Щеглов С.П.								



						КНУБА 022 ДИЗАЙН 2024 ДН-20-4			
						Простір бібліотеки з використанням цифрових технологій			
Зм.	К-сть	Арк.	№	Підп.	Дата	Інтер'єр бібліотеки	Стадія	Аркуш	Аркушів
Виконала	Ткаченко Т. В.						Н	22	30
Перевірів	Щеглов С.П.								



						КНУБА 022 ДИЗАЙН 2024 ДН-20-4			
						Простір бібліотеки з використанням цифрових технологій			
Зм.	К-сть	Арк.	№	Підп.	Дата	Інтер'єр бібліотеки	Стадія	Аркуш	Аркушів
Виконала	Ткаченко Т. В.						Н	23	30
Перевірів	Щеглов С.П.								



VR ОКУЛЯРИ

КНУУСА  
DEPARTMENT  
OF  
DESIGN

						КНУБА 022 ДИЗАЙН 2024 ДН-20-4			
						Простір бібліотеки з використанням цифрових технологій			
Зм.	К-сть	Арк.	№	Підп.	Дата	Інтер'єр бібліотеки	Стадія	Аркуш	Аркушів
Виконала	Ткаченко Т. В.						Н	24	30
Перевірив	Щеглов С.П.								



						КНУБА 022 ДИЗАЙН 2024 ДН-20-4			
						Простір бібліотеки з використанням цифрових технологій			
Зм.	К-сть	Арк.	№	Підп.	Дата	Інтер'єр бібліотеки	Стадія	Аркуш	Аркушів
Виконала	Ткаченко Т. В.						Н	25	30
Перевірів	Щеглов С.П.								

# КНУСА

Розробка елемента меблів. Дерево-колона

## DEPARTMENT

## OF

## DESIGN

						КНУБА 022 ДИЗАЙН 2024 ДН-20-4				
						Простір бібліотеки з використанням цифрових технологій				
							Стадія	Аркуш	Аркушів	
Зм.	К-сть	Арк.	№	Підп.	Дата	Виконала	Ткаченко Т. В.	Н	26	30
						Перевірив	Щеглов С.П.			
								Архітектурний факультет		



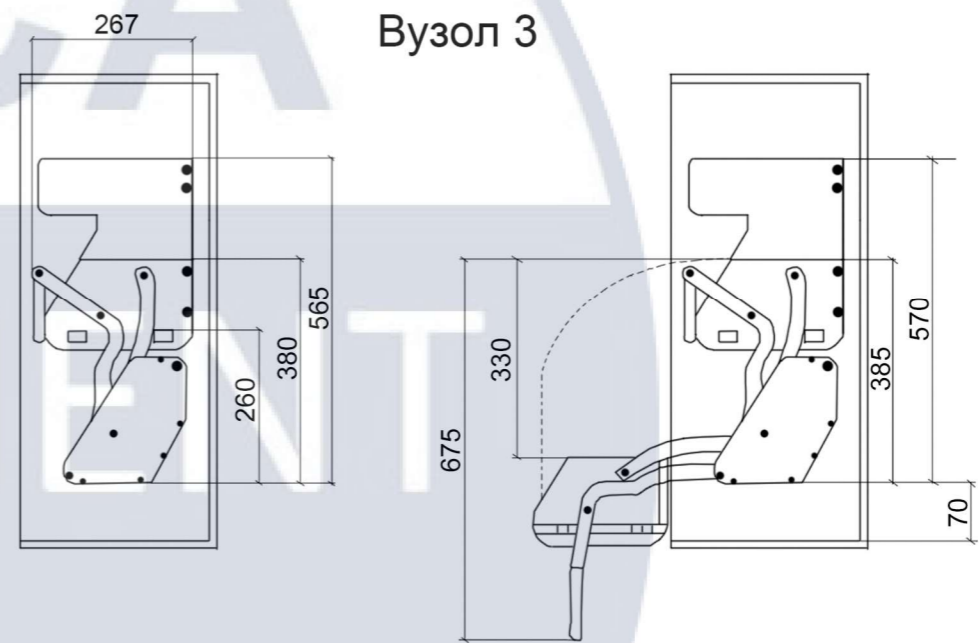
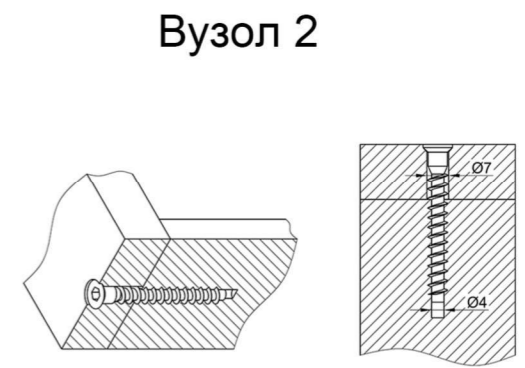
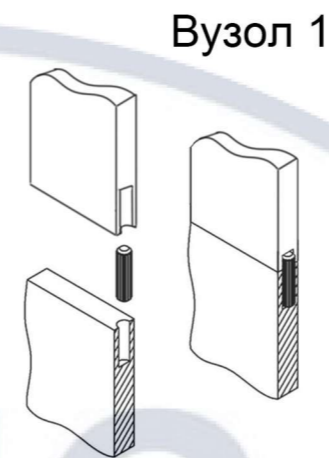
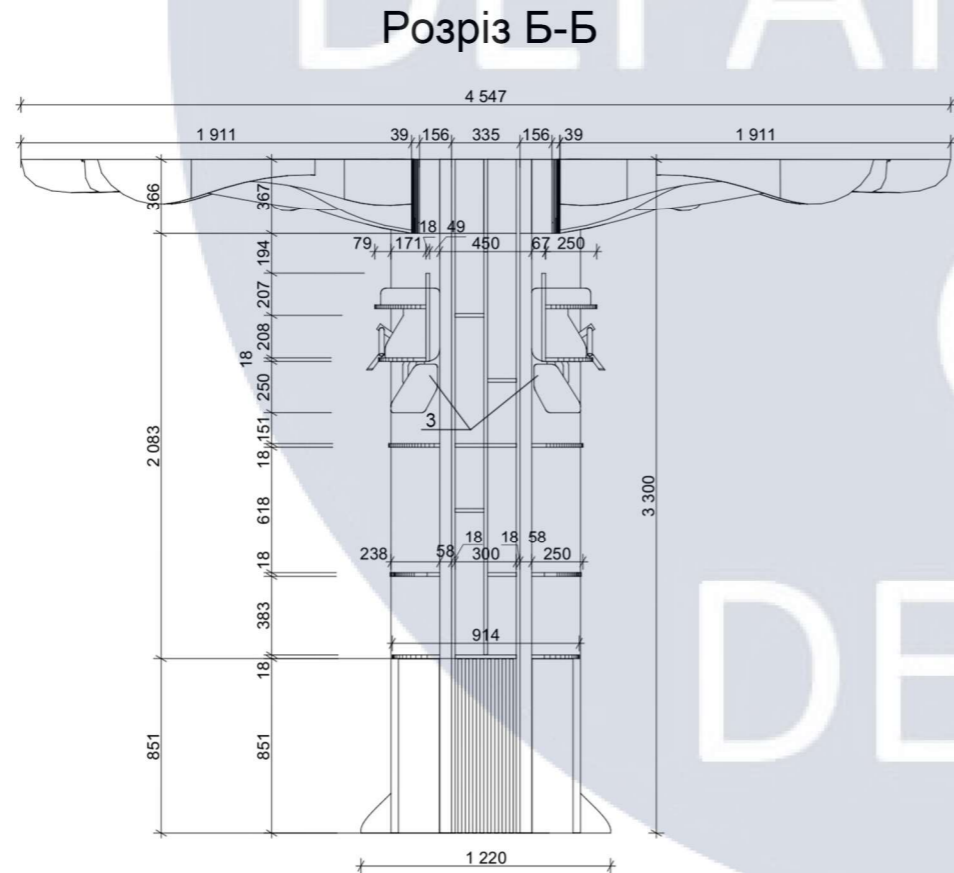
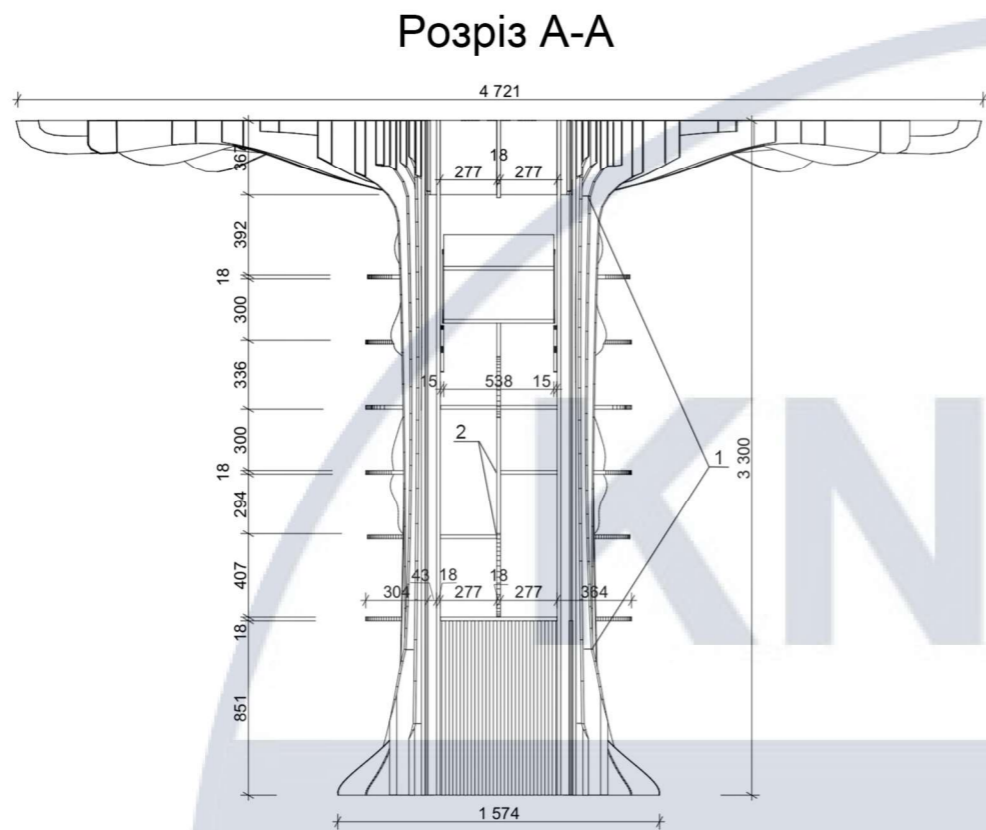

№	Найменування	Розмір	Артикул	Зображення
1	Шкант дерев'яний	10x40	63029	
2	Конфірмат (стяжка) оцинков.	6,4x50	60837	
3	Система ліфтів iMove Kessebohmer	380x267x560	504.68.923	

КНУБА 022 ДИЗАЙН 2024 ДН-20-4						
Зм.	К-сть	Арк.	№	Підп.	Дата	
Простір бібліотеки з використанням цифрових технологій						
Дизайн розробка елемента меблів. Дерево-колона				Стадія	Аркуш	Аркушів
Виконала	Ткаченко Т. В.			Н	28	30
Перевірив	Щеглов С. П.			Розріз А-А М 1:40, Розріз Б-Б М 1:40, Вузол 1, Вузол 2, Вузол 3		
				Архітектурний факультет		

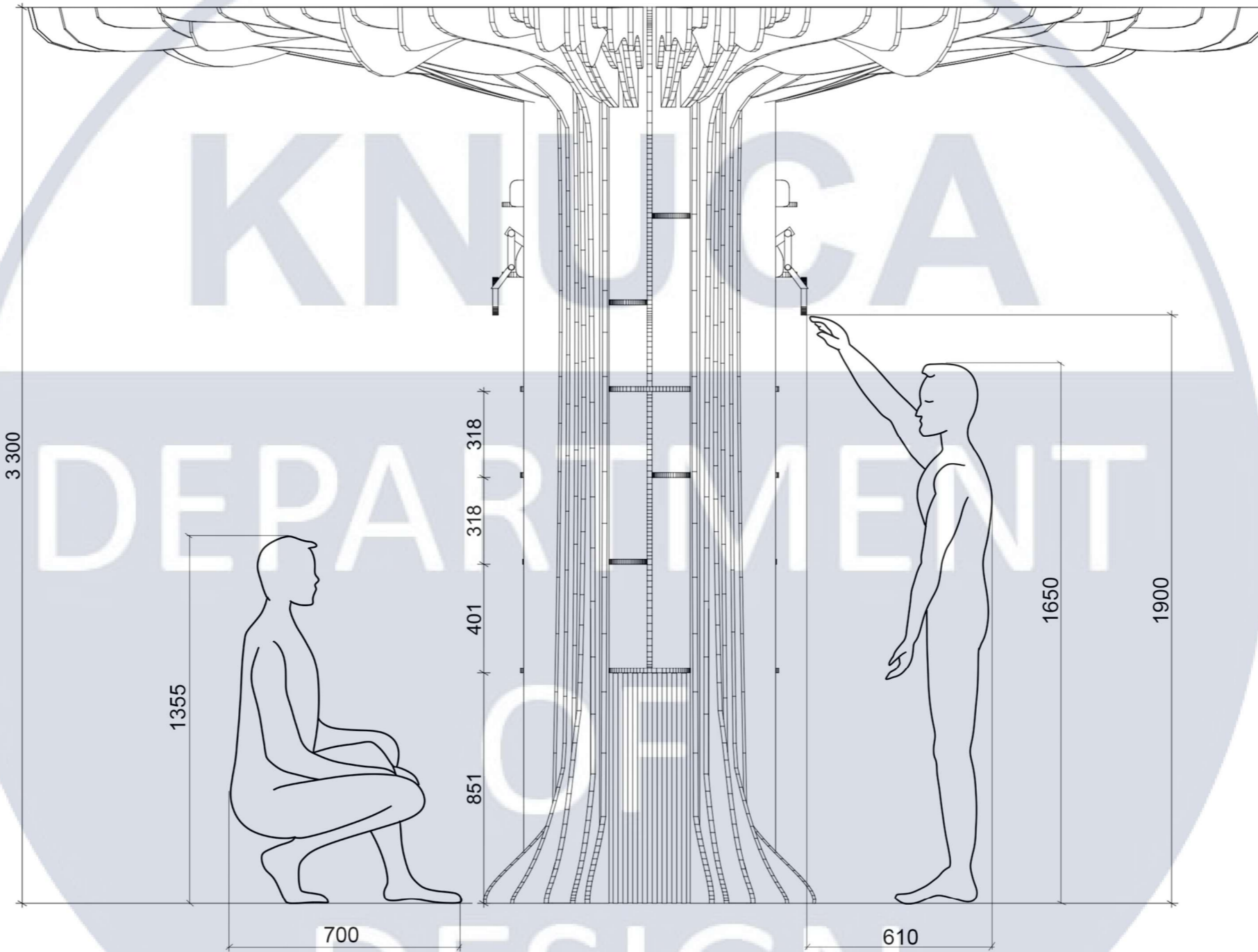

						КНУБА 022 ДИЗАЙН 2024 ДН-20-4				
						Простір бібліотеки з використанням цифрових технологій				
Зм.	К-сть	Арк.	№	Підп.	Дата	Дизайн розробка елементу меблів. Дерево-колона		Стадія	Аркуш	Аркушів
						Виконала Ткаченко Т. В.		Н	29	30
						Перевірив Щеглов С.П.		Ергономічна схема М 1:20		
								Архітектурний факультет		

