

Міністерство освіти і науки України  
Київський національний університет будівництва та архітектури  
Архітектурний факультет  
Кафедра дизайну

КВАЛІФІКАЦІЙНА ВИПУСКНА РОБОТА  
НА ЗДОБУТТЯ ОСВІТНЬОГО СТУПЕНЯ БАКАЛАВР

на тему:

“Дизайн інтер'єрів та умеблювання приміщень дошкільного  
освітнього закладу”  
Проектна частина

Виконала:

ст. гр. ДН-20-3 Однодворець А.А.

Керівник:

доц. Ус В.Ф.

# Зміст

1. Схема генерального плану, геолокації та фасаду.....	3
2. План першого поверху.....	4
3. Обмірний план.....	5
4. План демонтажу.....	6
5. План підлоги.....	7
6. План освітлення та стелі.....	8
7. План меблів та обладнання.....	9
8. План розгортки.....	10
9. Розгортки зони навчання.....	11
10. Розгортки ігрової зони.....	12
11. Специфікація меблів та обладнання.....	13
12. Специфікація оздоблювальних матеріалів.....	14
13. Специфікація елементів освітлення.....	15
14. Перспективні зображення.....	16-21
15. План з розташуванням шафи.....	22
16. Види.....	23
17. Розрізи.....	24
18. Вузли.....	25
19. Ергономічний розрахунок.....	26
20. Перспективні зображення моделі.....	27-28
21. Шафа в інтер'єрі.....	29

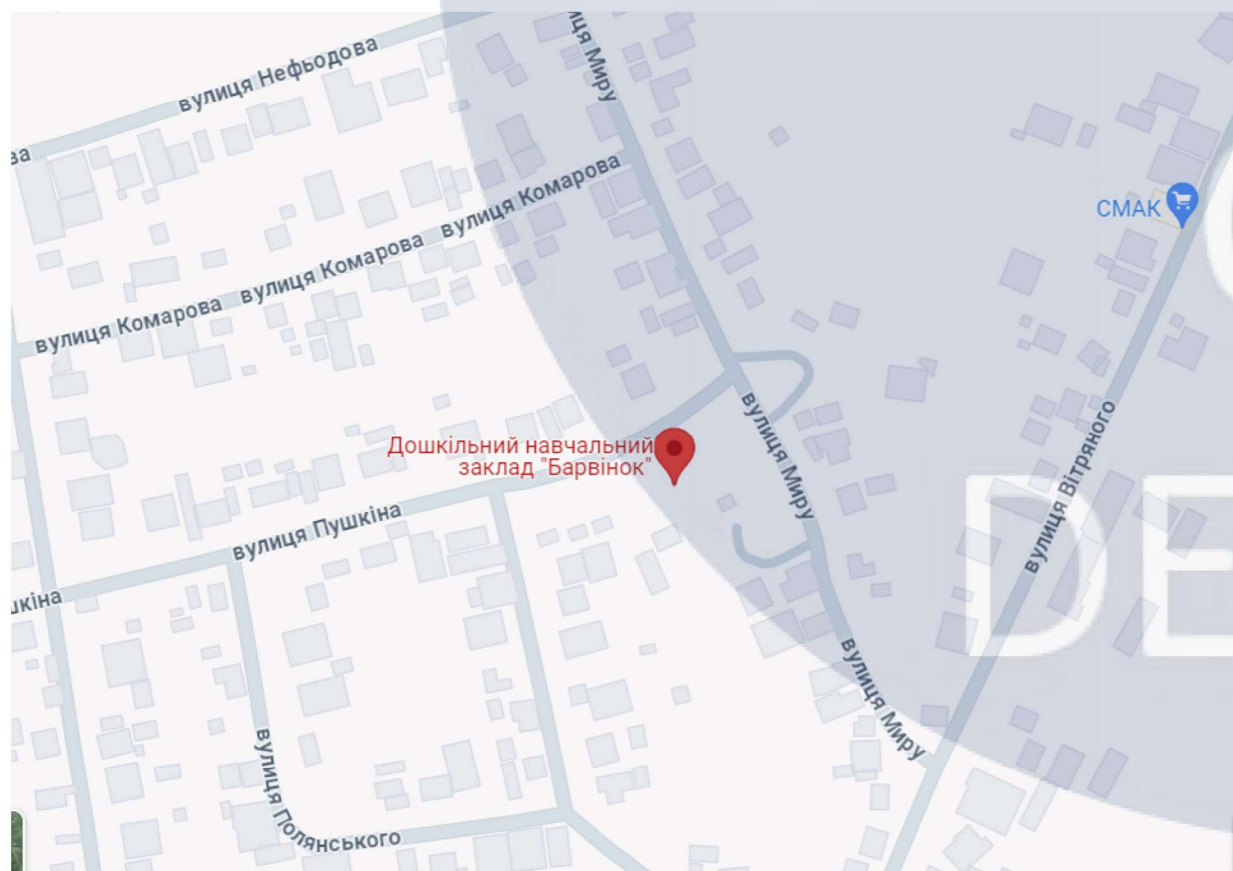
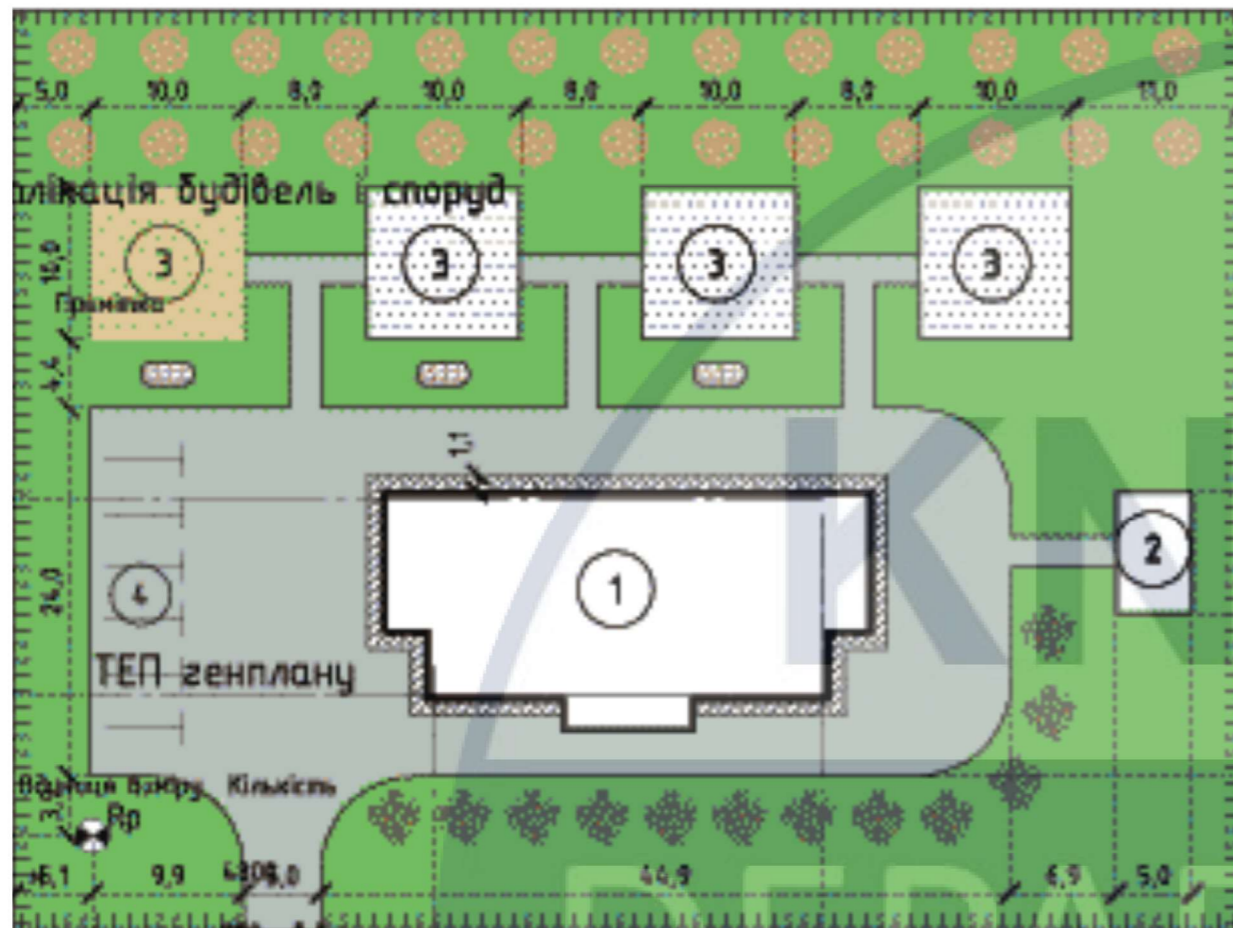

с. Лютіж, Київська область

Кількість поверхів: 2

Площа: 1770 м<sup>2</sup>

						КНУБА 022 Дизайн 2024 ДН-20-3			
						Дизайн інтер'єрів та умеблювання приміщень дошкільного освітнього закладу			
Зм.	Кільк.	Арк.	№Док.	Підп.	Дата	Схема генерального плану, геолокація та перспективне зображення будинку	Стадія	Аркуш	Аркушів
Розробила	Одноворець	А.А					Н	3	29
Керівник	Ус В.Ф					Архітектурний факультет			

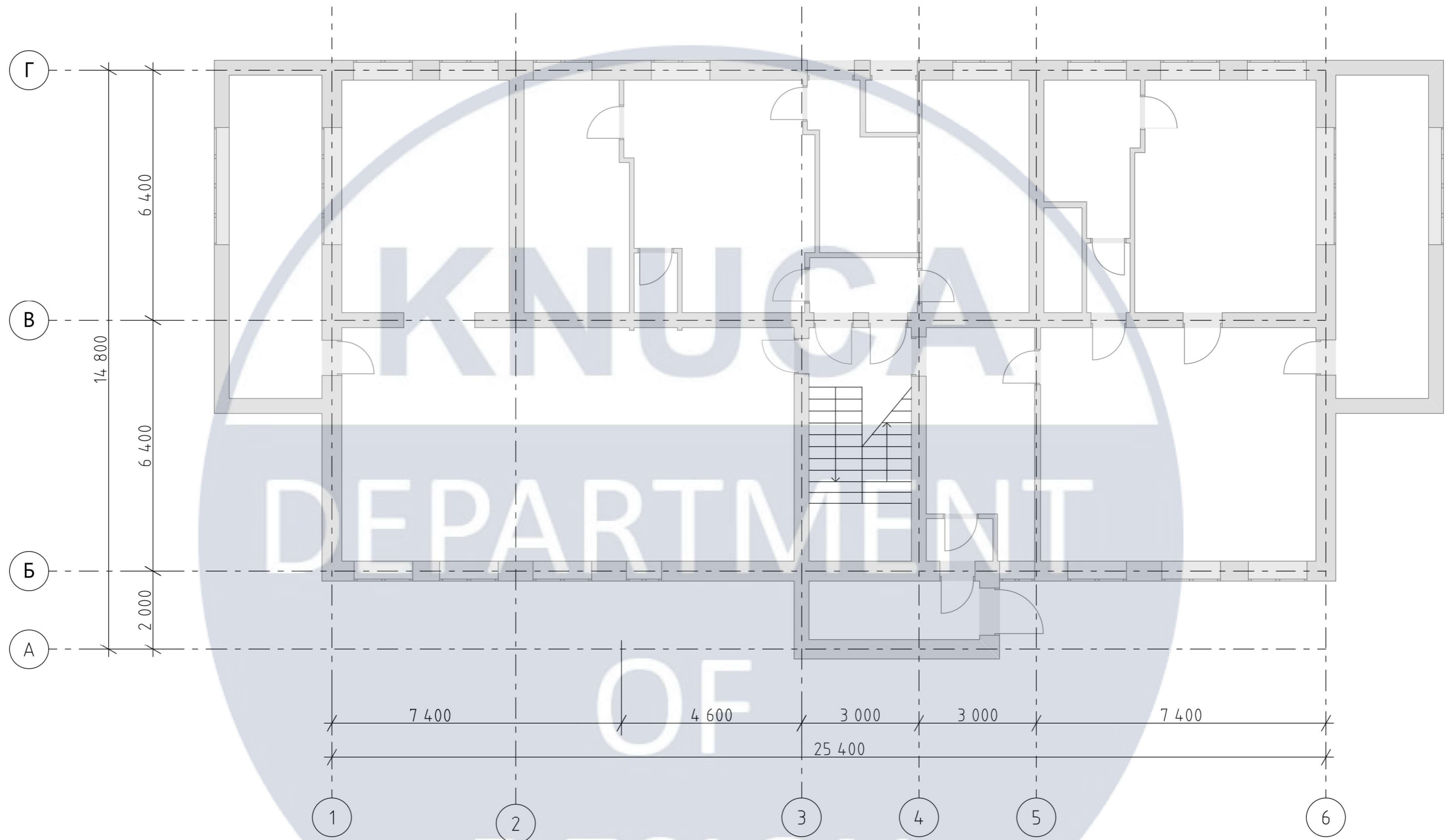

КНУБА 022 Дизайн 2024 ДН-20-3

Дизайн інтер'єрів та умеблювання приміщень дошкільного освітнього закладу

Зм.	Кільк.	Арк.	№Док.	Підп.	Дата
Розробила		Одноворець		А.А	
Керівник		Ус В.Ф			

План поверху

Стадія	Аркуш	Аркушів
Н	4	29

Архітектурний факультет

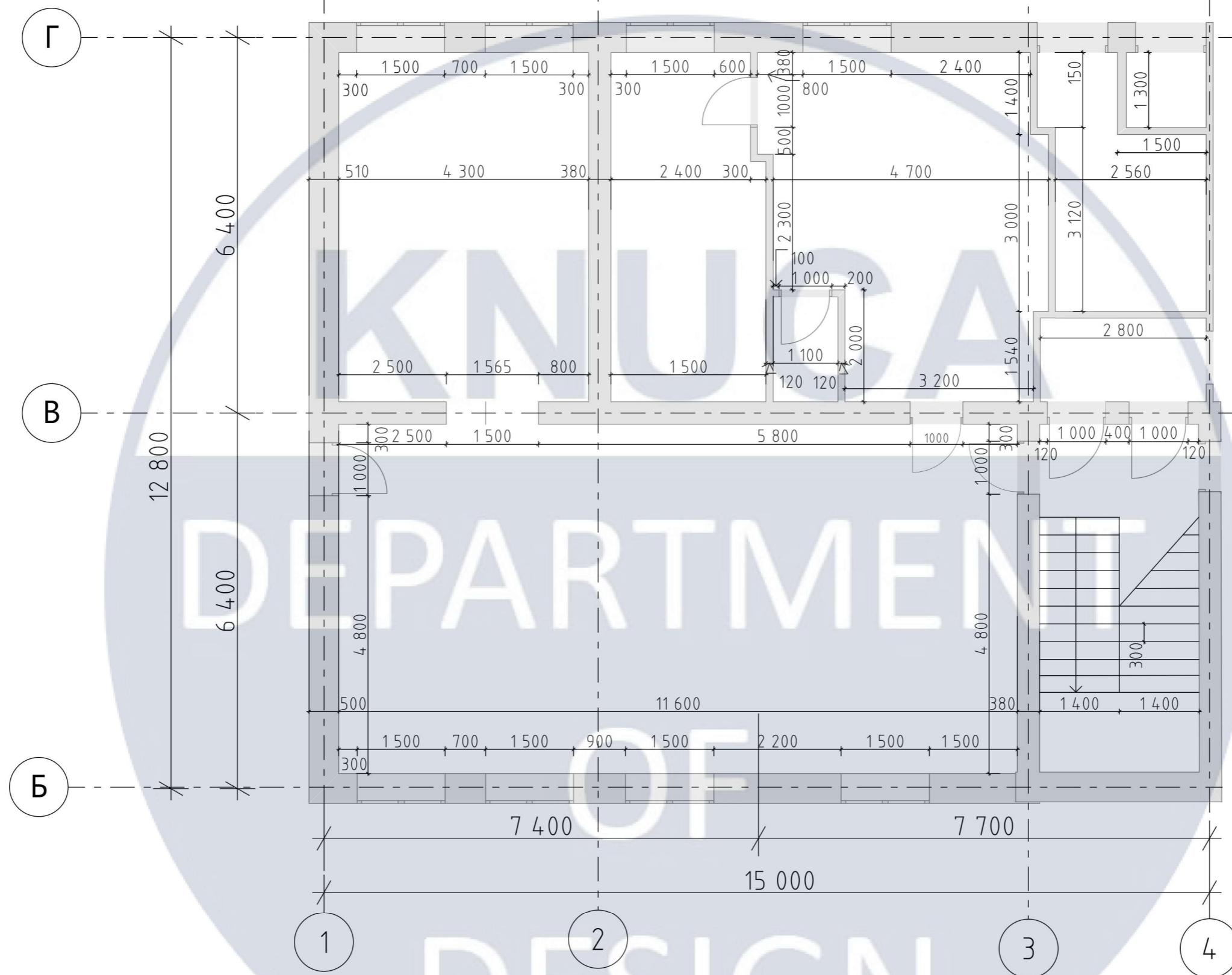

КНУБА 022 Дизайн 2024 ДН-20-3

Дизайн інтер'єрів та умеблювання приміщень дошкільного освітнього закладу

Зм.	Кільк.	Арк.	№Док.	Підп.	Дата				
Розробила		Одноворець		А.А		План поверху	Стадія	Аркуш	Аркушів
Керівник		Ус В.Ф					Н	5	29
						М 1:100	Архітектурний факультет		

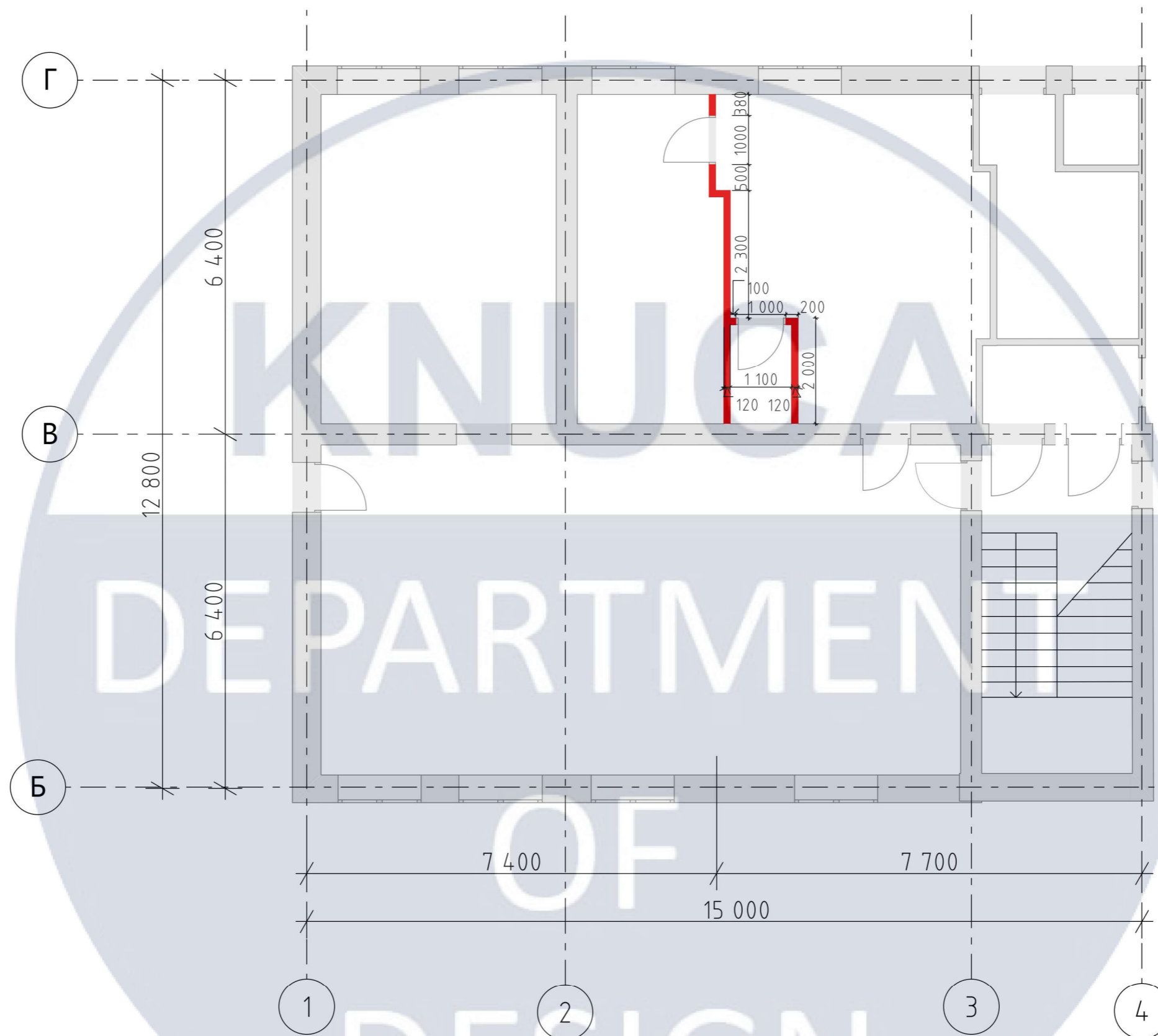

Умовні позначення



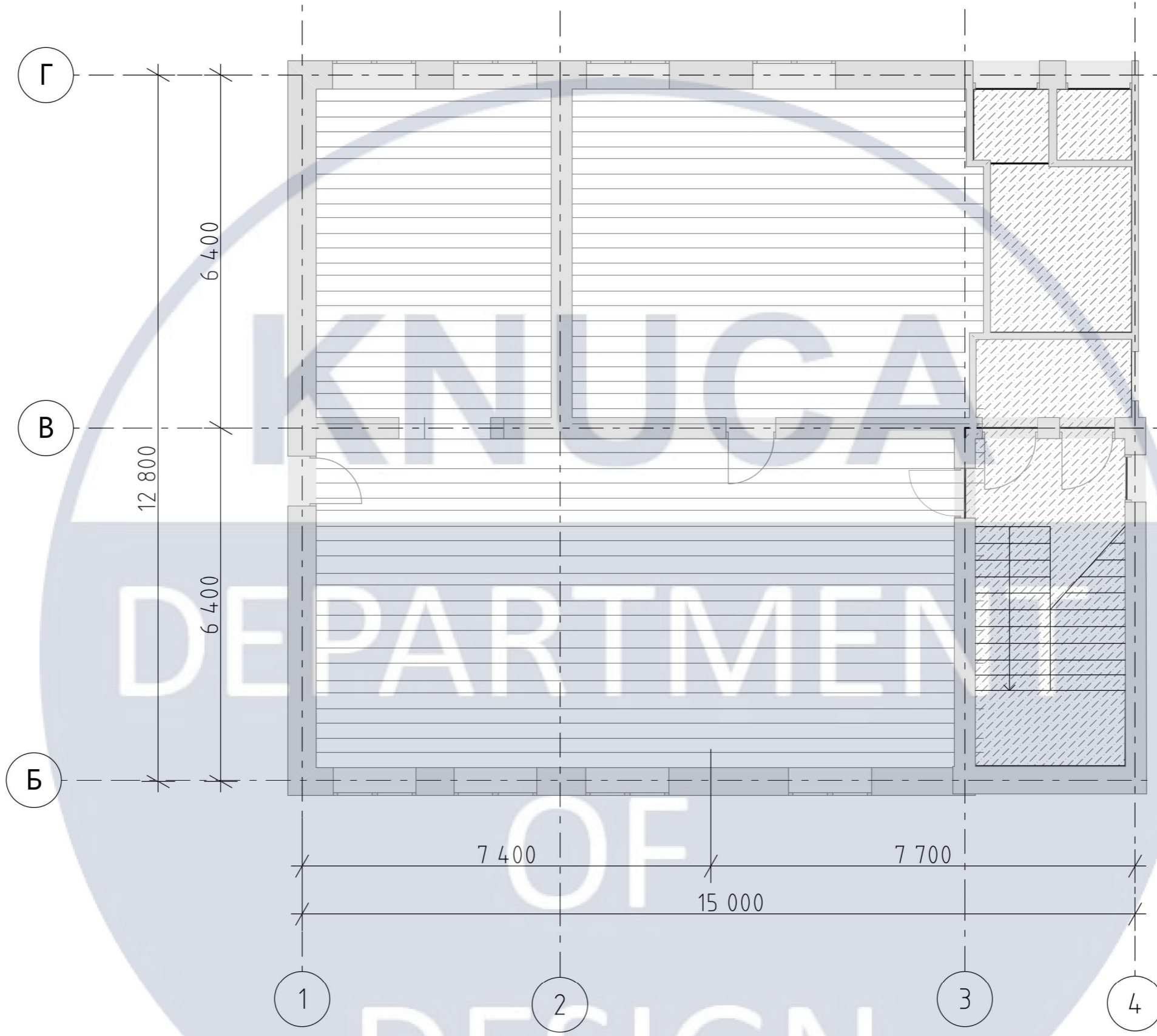

Демонтаж

						КНУБА 022 Дизайн 2024 ДН-20-3			
						Дизайн інтер'єрів та умеблювання приміщень дошкільного освітнього закладу			
Зм.	Кільк.	Арк.	№Док.	Підп.	Дата	План демонтажу	Стадія	Аркуш	Аркушів
Розробила		Однодворець		А.А			н	6	29
Керівник		Ус В.Ф				М 1:100	Архітектурний факультет		

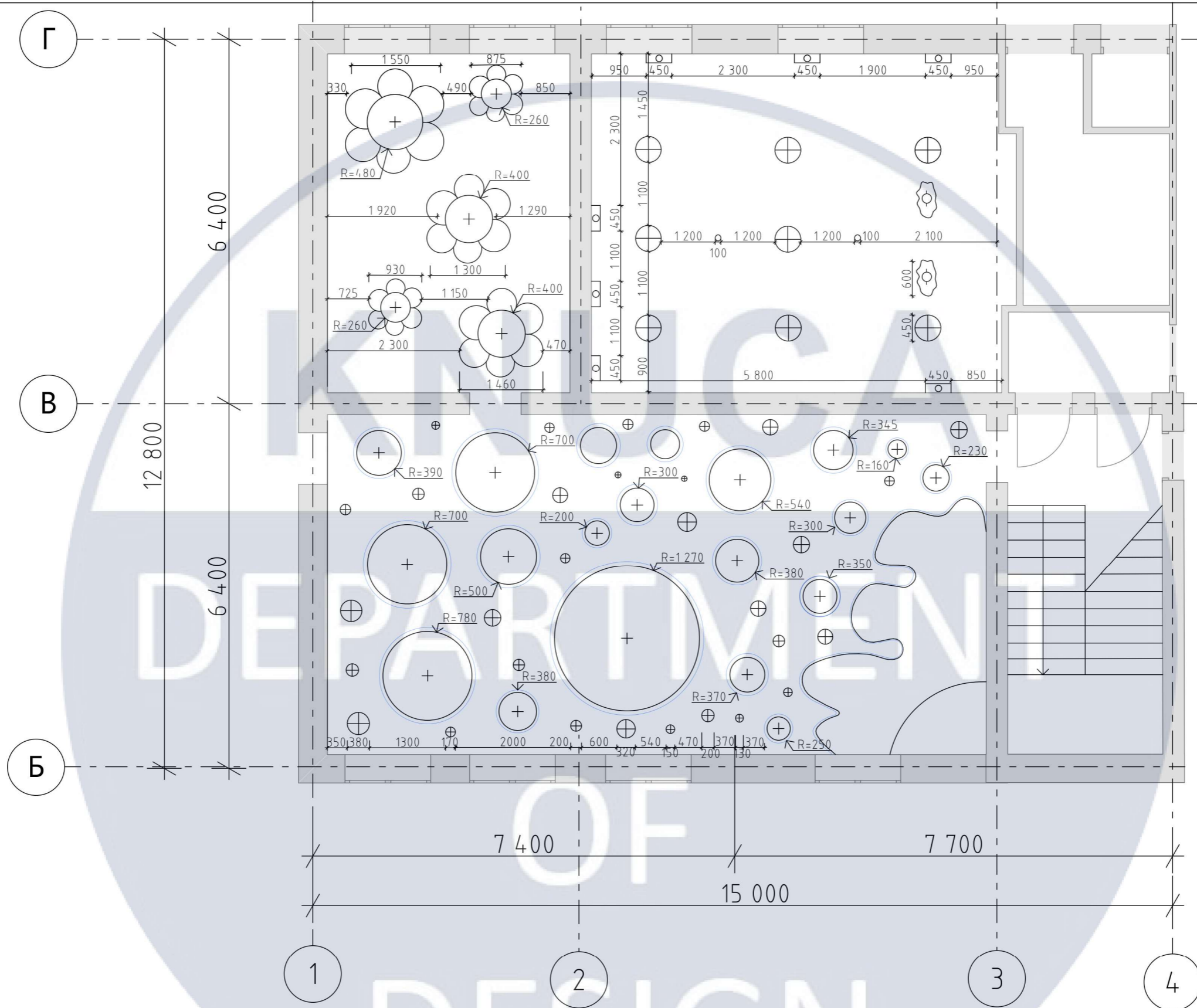

						КНУБА 022 Дизайн 2024 ДН-20-3			
						Дизайн інтер'єрів та умеблювання приміщень дошкільного освітнього закладу			
Зм.	Кільк.	Арк.	№Док.	Підп.	Дата	План підлоги	Стадія	Аркуш	Аркушів
Розробила	Керівник	Однодворець	Ус В.Ф	А.А			н	7	29
						М 1:100	Архітектурний факультет		



-  Настінний світильник
-  Лінійний LED світильник (LED стрічка)
-  Вбудований спот світильник
-  Підвісний світильник
-  Підвісна люстра

Зм.	Кільк.	Арк.	№Док.	Підп.	Дата
Розробила		Однодворець		А.А	
Керівник		Ус В.Ф			

КНУБА 022 Дизайн 2024 ДН-20-3

Дизайн інтер'єрів та умеблювання приміщень дошкільного освітнього закладу

План освітлення та стелі

Стадія	Аркуш	Аркушів
н	8	29

М 1:100

Архітектурний факультет

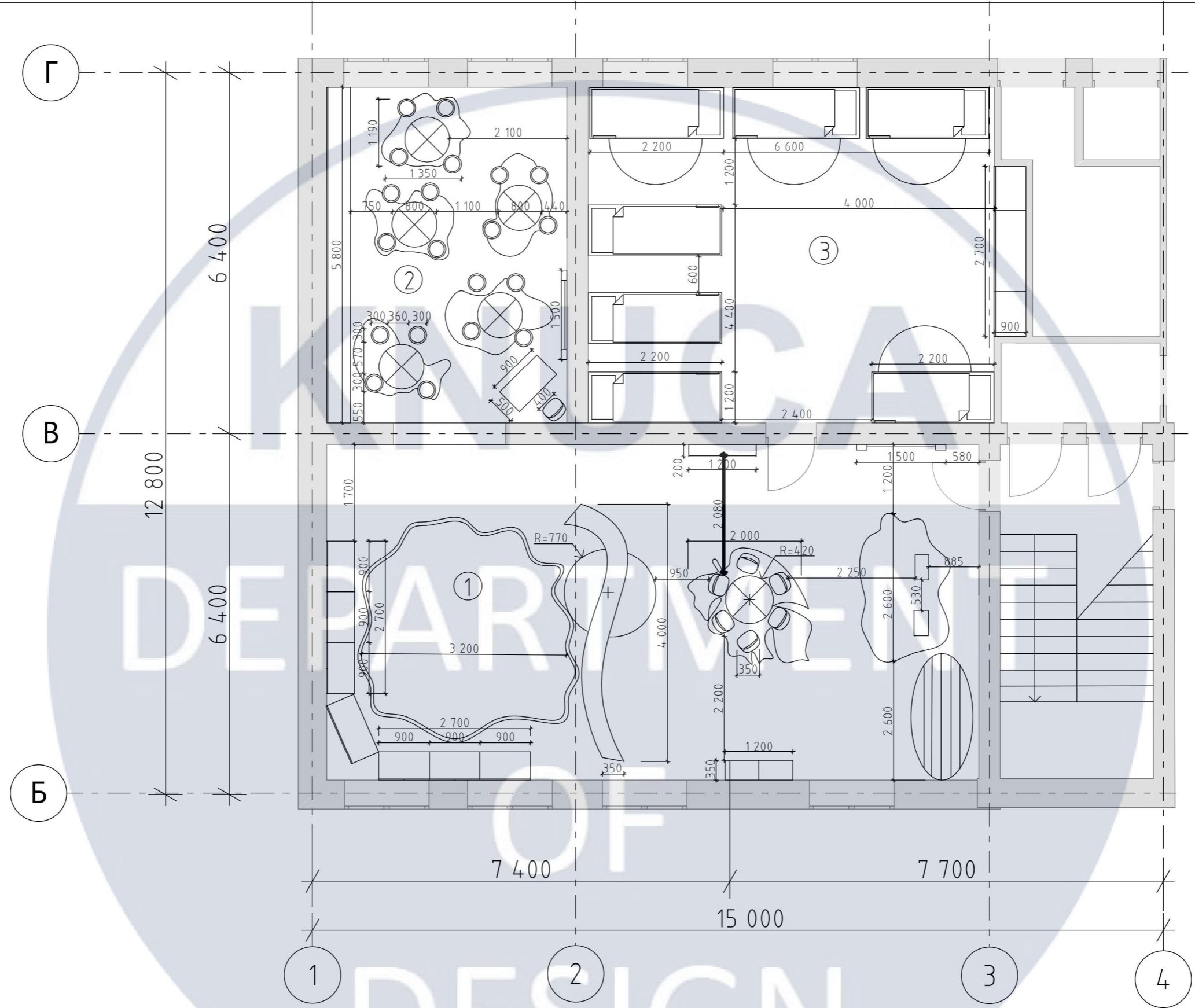

№	Найменування	Площа м2
1	Ігрова зона	64.10 м2
2	Зона навчання	32.34 м2
3	Спальня	43.47 м2
Загальна зона приміщення		140 м2

Зм.	Кільк.	Арк.	№Док.	Підп.	Дата
Розробила		Однодворець		А.А	
Керівник		Ус В.Ф			

КНУБА 022 Дизайн 2024 ДН-20-3			
Дизайн інтер'єрів та умеблювання приміщень дошкільного освітнього закладу			
План меблів та обладнання	Стадія	Аркуш	Аркушів
	н	9	29
М 1:100		Архітектурний факультет	

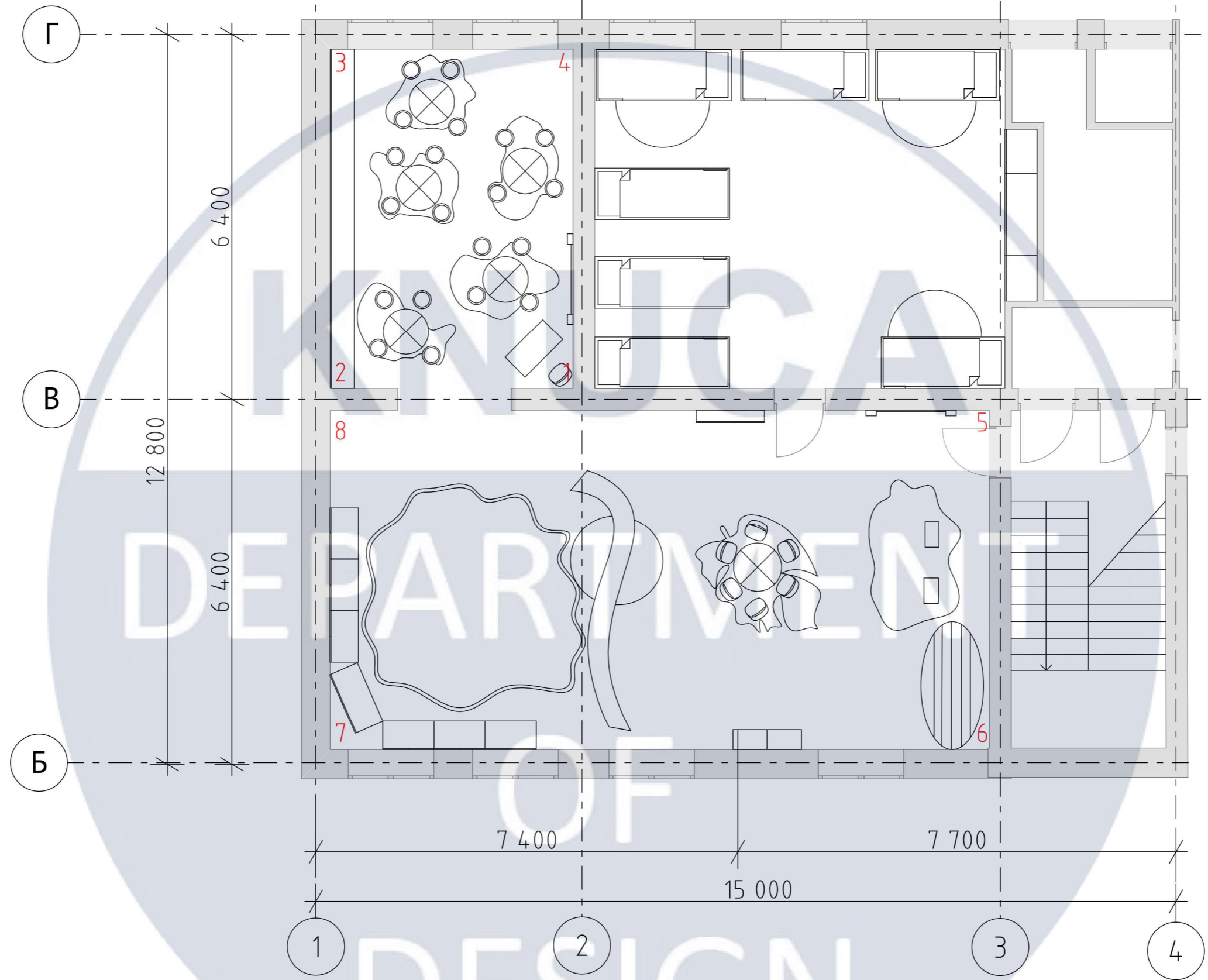

КНУБА 022 Дизайн 2024 ДН-20-3

Дизайн інтер'єрів та умеблювання приміщень дошкільного освітнього закладу

Зм.	Кільк.	Арк.	№Док.	Підп.	Дата
Розробила		Однодворець		А.А	
Керівник		Ус В.Ф			

План розгортки

Стадія	Аркуш	Аркушів
н	10	29

М 1:100





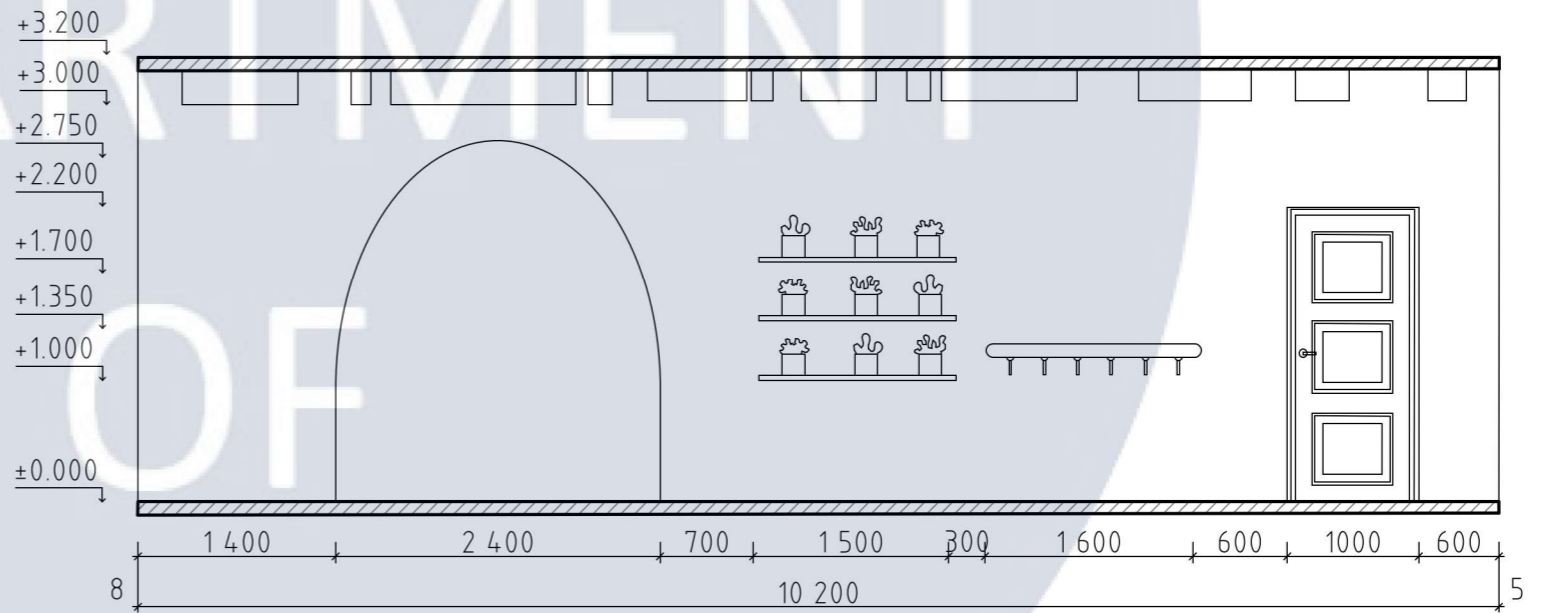
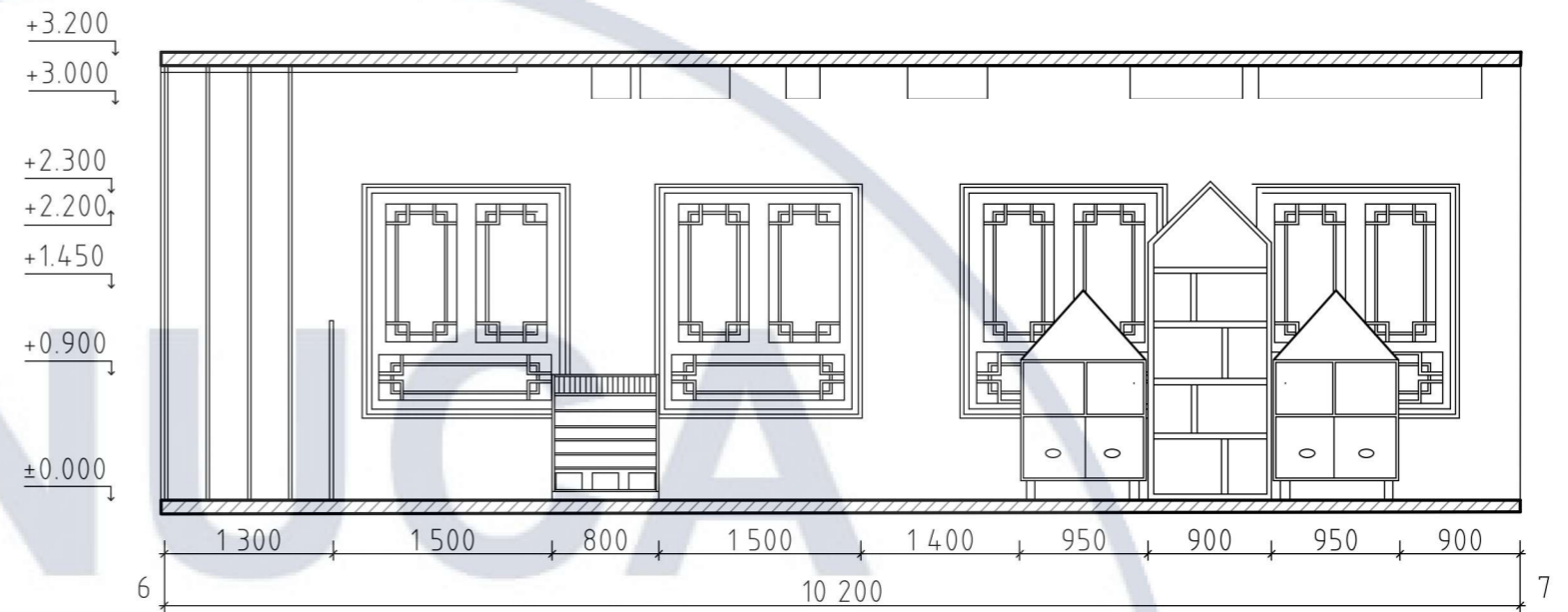
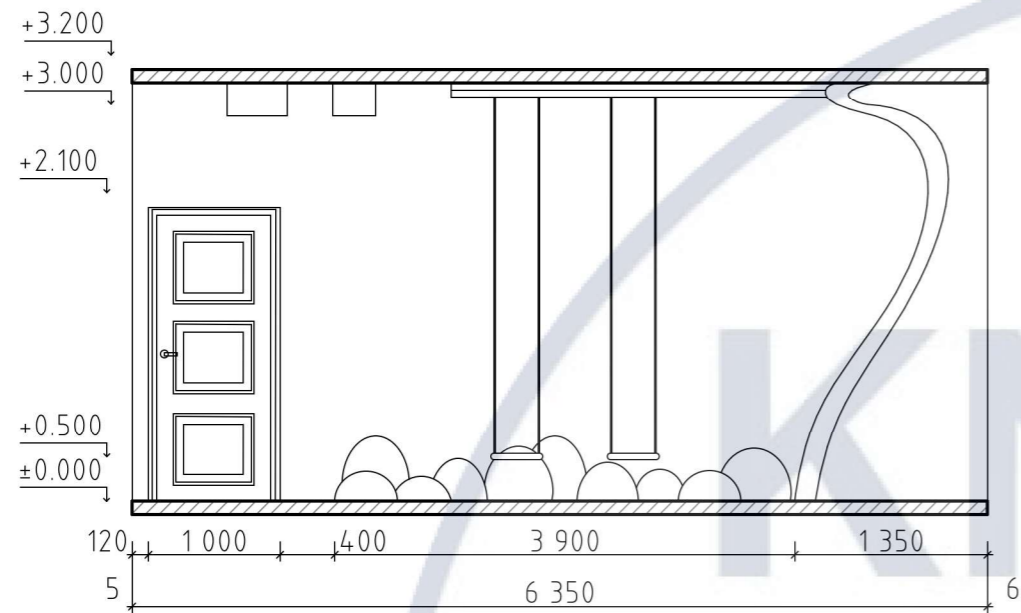



Архітектурний факультет











						КНУБА 022 Дизайн 2024 ДН-20-3			
						Дизайн інтер'єрів та умеблювання приміщень дошкільного освітнього закладу			
Зм.	Кільк.	Арк.	№Док.	Підп.	Дата	Розгортки ігрової зони	Стадія	Аркуш	Аркушів
Розробила	Однодворець	А.А					н	12	29
Керівник	Ус В.Ф					М 1:40	Архітектурний факультет		

№	Зображення	Назва	Розміри	Виробник	Кільк
1		Стіл на стільці	1145x1200x600	Meixuan	5
2		Килим	1650x1200	Tom Dixon	5
3		Стіл вчителя	1300x600x750	Ikea	1
4		Крісло	700x500x900	JYSK	1
5		Шафа	3500x450x2200	Tessio	2
6		Книжкова шафа	5400x450x2700	Pasut design	1
7		Ліжко	2200x1200x1900	Zuco	7
8		Килим	1600x1600	Tom Dixon	2
9		Шафа	2600x900x2600	Tessio	1

10		Килим	1400x2200	Selcona	2
11		Стіл та стільці	1700x1200x700	Kompanit	1
12		Килим	1800x1700	Ikea	1
13		Шафа	4000x1500x2300	Власна розробка	1
14		Шафа	900x550x2300	First	3
15		Шафа	900x600x1500	First	4
16		Крісло подушка	400x400x100	Ikea	6
17		Полиця для книжок	900x900x400	Ikea	1

КНУБА 022 Дизайн 2024 ДН-20-3					
Дизайн інтер'єрів та умеблювання приміщень дошкільного освітнього закладу					
Зм.	Кільк.	Арк.	№Док.	Підп.	Дата
Розробила		Однодворець		A.A	
Керівник		Ус В.Ф			
Специфікація меблів та обладнання				Стадія	Аркуш
				н	13
				Аркушів	29
Архітектурний факультет					



№	Зображення	Назва	Розміри	Виробник	Кількість
1		Лампа підвісна	200x150	Gen	9
2		LED-стрічка	1300x250	Ikea	1
3		Світильник	450x450	Umage	8
4		Світильник	90X90	Luce Lucky	2
5		Люстра	600X300	Pro house	2
6		Світильник настінний	450X150	Luce Lucky	7

						КНУБА 022 Дизайн 2024 ДН-20-3				
						Дизайн інтер'єрів та умеблювання приміщень дошкільного освітнього закладу				
Зм.	Кільк.	Арк.	№Док.	Підп.	Дата	Специфікація освітлення		Стадія	Аркуш	Аркушів
Розробила	Однорорець	А.А						н	15	29
Керівник	Ус В.Ф							Архітектурний факультет		













КНУСА

DEPARTMENT

Розробка книжкової шафи

OF

DESIGN

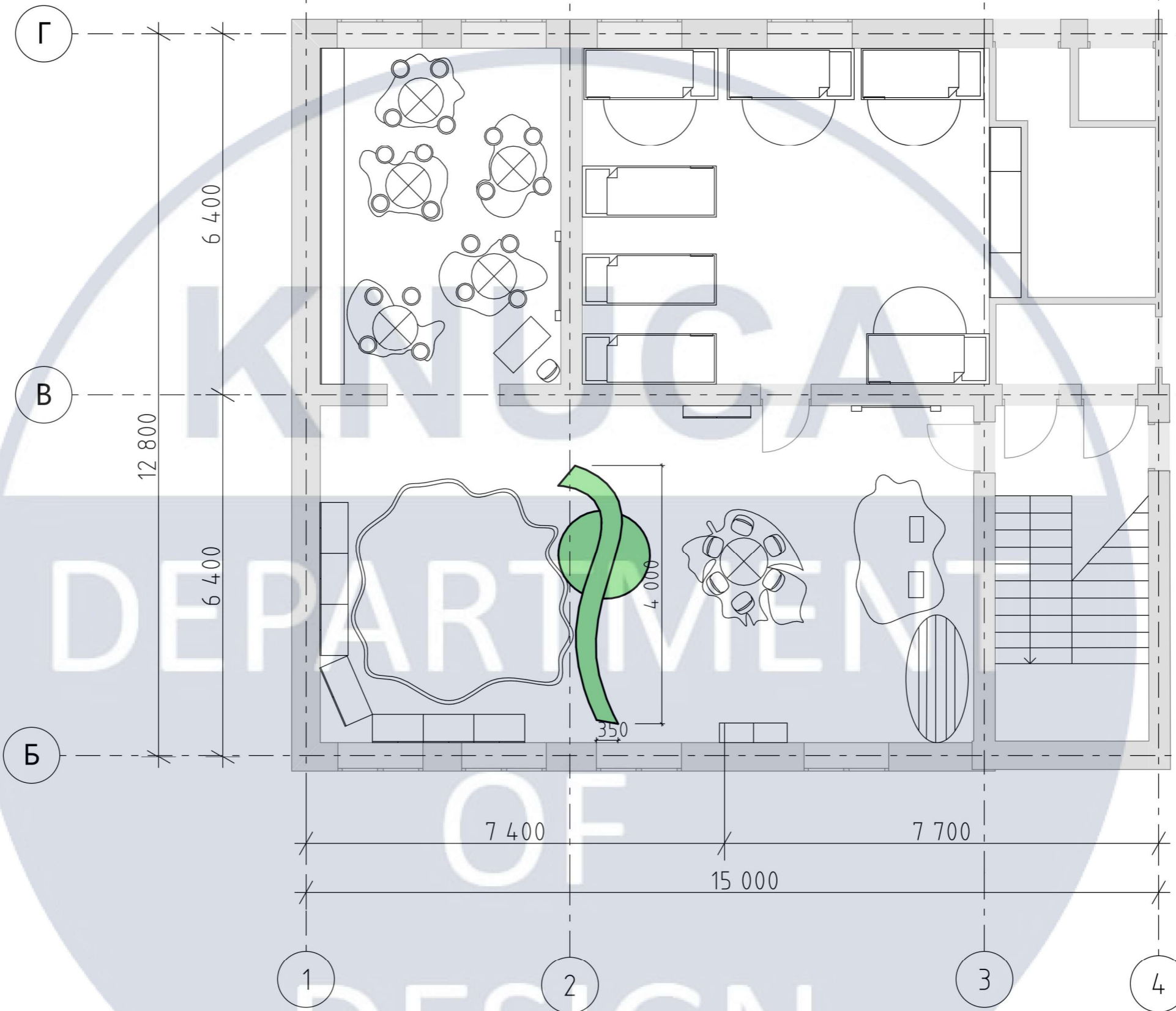

КНУБА 022 Дизайн 2024 ДН-20-3

Дизайн інтер'єрів та умеблювання приміщень дошкільного освітнього закладу

Зм.	Кільк.	Арк.	№Док.	Підп.	Дата	План з розташуванням шафи	Стадія	Аркуш	Аркушів
Розробила		Однодворець		А.А			М 1:100	н	22
Керівник		Ус В.Ф				Архітектурний факультет			





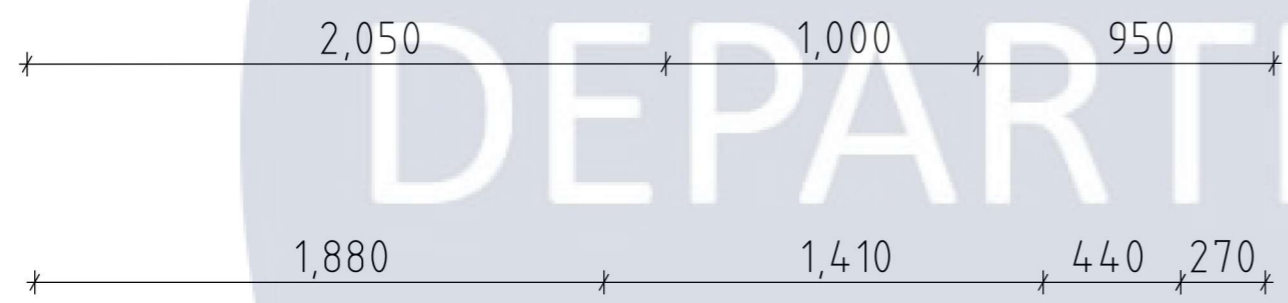
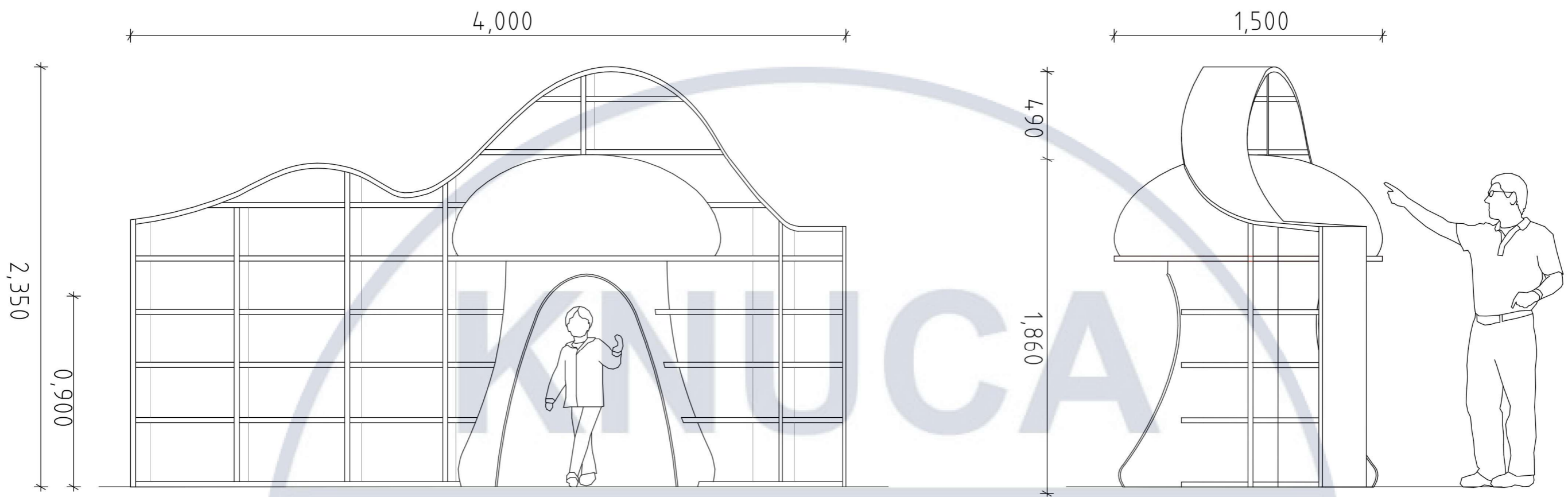

						КНУБА 022 Дизайн 2024 ДН-20-3			
						Дизайн інтер'єрів та умеблювання приміщень дошкільного освітнього закладу			
Зм.	Кільк.	Арк.	№Док.	Підп.	Дата	Ергономічний розрахунок	Стадія	Аркуш	Аркушів
Розробила	Однодворець	А.А					н	26	29
Керівник	Ус В.Ф					М1:20	Архітектурний факультет		

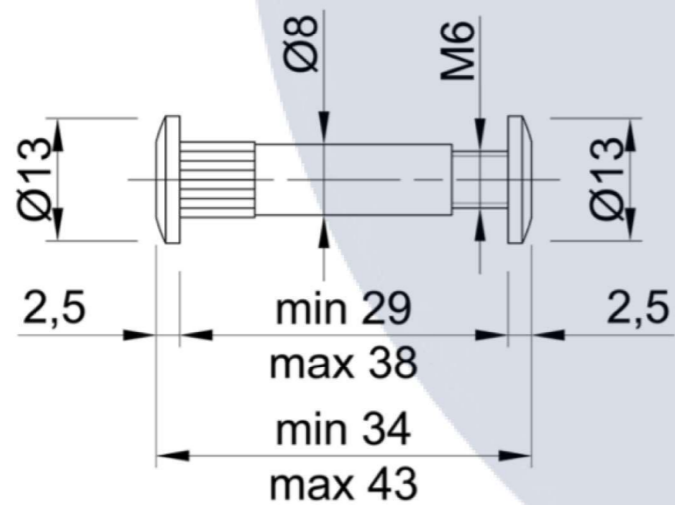
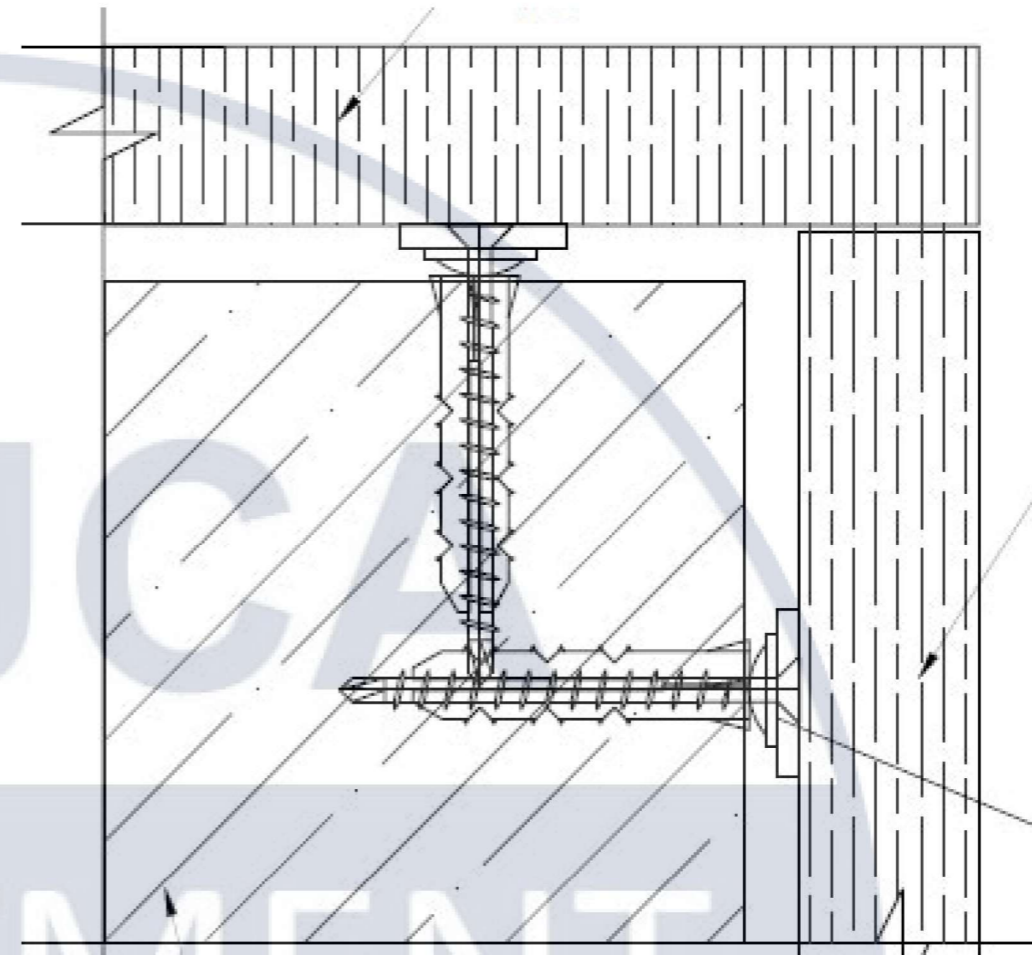
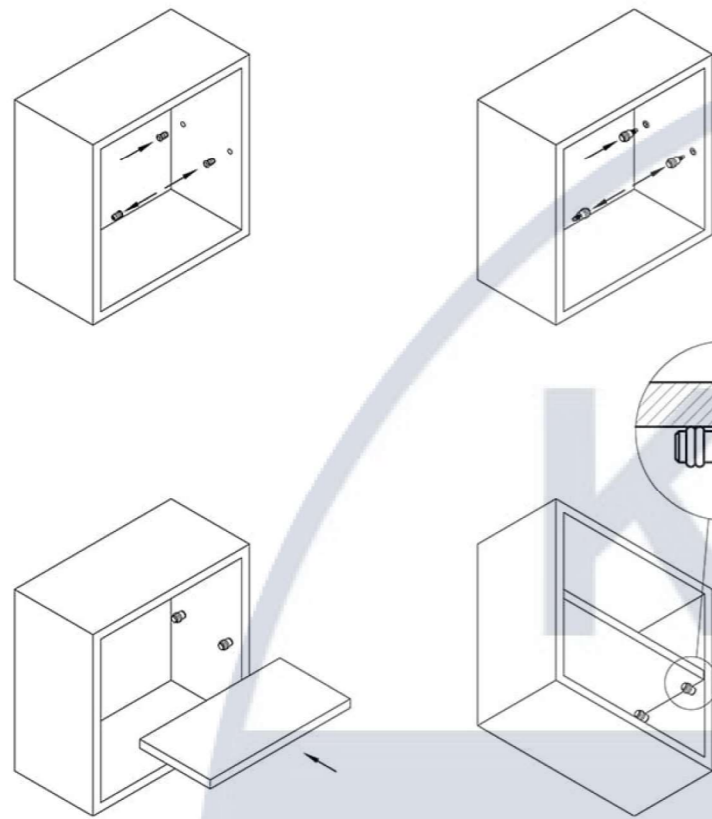

Експлікація матеріалів

№	Назва	Матеріал
1	Панелі МДФ	МДФ
2	Саморіз	Метал
3	Вставні круглі шипи	Деревина

Відомість елементів вузлів

№	Назва	Розмір
1	Панелі МДФ	20 мм
2	Саморіз	65x35 мм
3	Вставні круглі шипи	30 мм

КНУБА 022 Дизайн 2024 ДН-20-3

Дизайн інтер'єрів та умеблювання приміщень дошкільного освітнього закладу

Зм.	Кільк.	Арк.	№Док.	Підп.	Дата	Вузли	Стадія	Аркуш	Аркушів
Розробила		Однодворець		А.А			н	25	29
Керівник		Ус В.Ф							

Архітектурний факультет





