

МІНІСТЕРСТВО ОСВІТИ І НАУКИ УКРАЇНИ
КИЇВСЬКИЙ НАЦІОНАЛЬНИЙ УНІВЕРСИТЕТ БУДІВНИЦТВА І АРХІТЕКТУРИ
КАФЕДРА ДИЗАЙНУ

Атестаційна випускна робота на здобуття
освітнього ступеня
бакалавра дизайну на тему:
"Дизайн інтер'єру та обладнання приміщень
прихистку
для тварин у складі ветеринарної клініки"

Виконала: студентка групи
ДН-42
Шевчук Д. В.
Керівник: ас.
Богоявленська Є. С.

Київ 2023

Зміст

1. Ситуаційна схема.....	3
2. Генеральний план.....	4
3. Фасади будівлі.....	5
4. Загальні плани першого та другого поверхів.....	6
5. План третього поверху в осях 1-7.....	7
6. Розріз 1-1.....	8
7. Розріз 2-2.....	9
8. Обмірний план.....	10
9. План демонтажу.....	11
10. Маркувальний план.....	12
11. План з розташуванням меблів та обладнання.....	13
12. План підлоги.....	14
13. План з розташуванням освітлювальних приладів.....	15
14. Фрагмент плану з розташуванням підвісної стелі; Фрагмент підвісних панелей..	16
15. Специфікації меблів та обладнання, освітлювальних приладів, оздоблювальних матеріалів підлоги та стін.....	17
16. Карта видів розгортки.....	23
17. Розгортки приміщення для тимчасового проживання котів.....	24
18. Візуалізації приміщення для тимчасового проживання котів.....	25
19. Розгортки приймальної.....	30
20. Візуалізації приймальної.....	31
21. Фрагмент плану, де розміщується елемент розробки.....	39
22. Проекції дивану.....	40
23. Ергономічна схема.....	41
24. Перерізи.....	42
25. Розріз, конструктивні вузли.....	43
26. Елементи дивану, паспорт матеріалів.....	44
27. Аксонометричні зображення.....	45
28. Мозаїка.....	47
29. Візуалізації модульного дивану.....	49

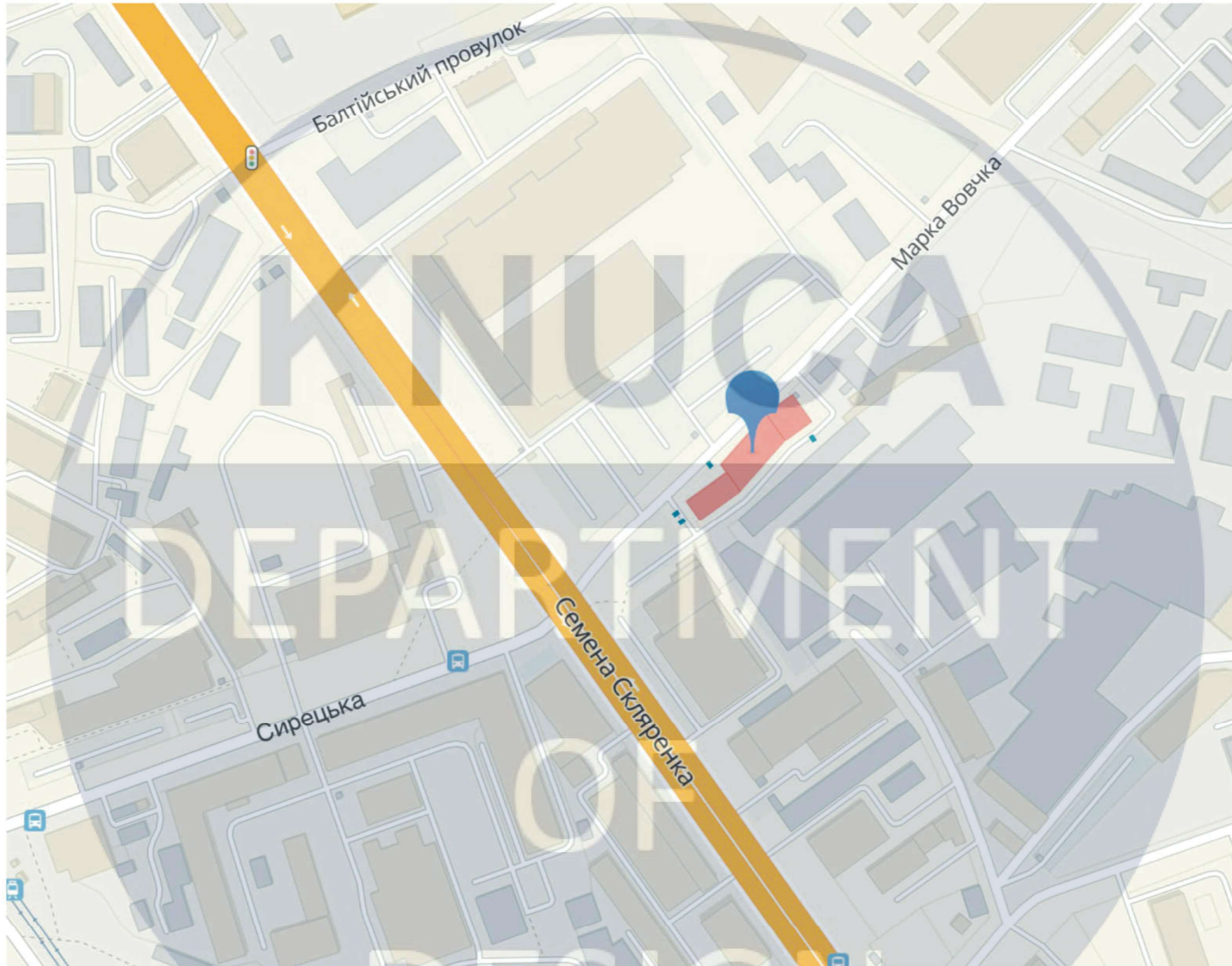

						КНУБА 022 Дизайн 2023 ДН-42					
						Проект інтер'єру прихистку для тварин у складі ветеринарної клініки					
Зм.	Кл.уч.	Лист	№Док.	Підп.	Дата	Вихідні дані			Стадія	Лист	Листів
Розробила	Шевчук Д. В.									3	50
Керівник	Богоявленська					Ситуаційна схема			Архітектурний факультет		

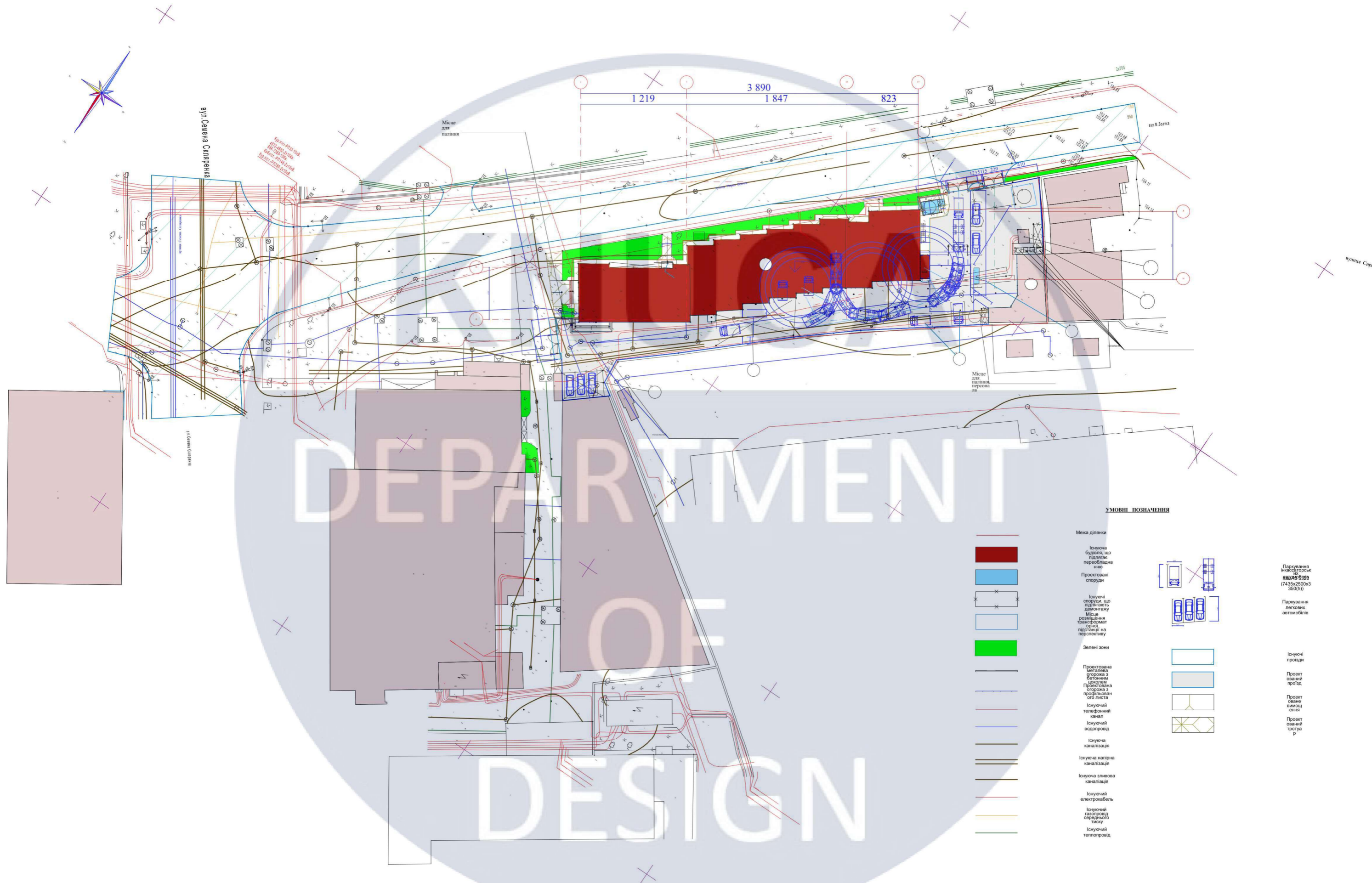

УМОВНІ ПОЗНАЧЕННЯ

- Межа ділянки
- Існуюча будівля, що підлягає перебудові
- Проектовані споруди
- Існуючі споруди, що підлягають демонтажу
- Місце розміщення трансформаторної підстанції на перспективу
- Зелені зони
- Проектована металева огорожа з бетонним цоколем
- Проектована огорожа з профільованого листа
- Існуючий телефонний канал
- Існуючий водопровід
- Існуюча каналізація
- Існуюча напірна каналізація
- Існуюча зливово каналізація
- Існуючий електрокабель
- Існуючий газопровід середнього тиску
- Існуючий тепловідвід
- Паркування інкаспаторських машин (разом з 350(н))
- Паркування легкових автомобілів
- Існуючі проїзди
- Проект сіваней проїзд
- Проект сіваней вимощення
- Проект сіваней тротуару

КНУБА 022 Дизайн 2023 ДН-42					
Проект інтер'єру прихистку для тварин у складі ветеринарної клініки					
Зм.	Куч.	Лист	№ док.	Підп.	Дата
Розробила	Шевчук Д.				
Керівник	Боговиленська				
Вихідні дані				Стадія	Лист
Генеральний план, М 1:500				4	50
				Архітектурний факультет	



3
OK-8

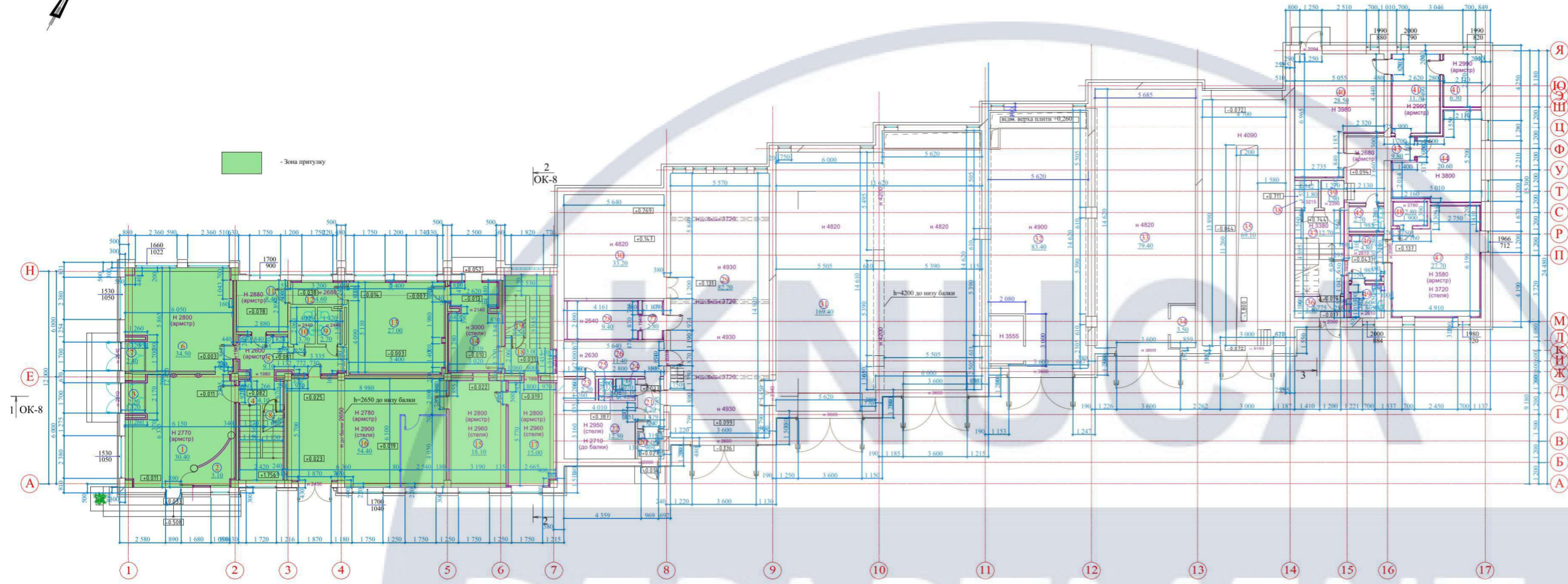

ЕКСПЛІКАЦІЯ ПРИМІЩЕНЬ			ЕКСПЛІКАЦІЯ ПРИМІЩЕНЬ		
№ п/п	Найменування	Площа (м ²)	№ п/п	Найменування	Площа (м ²)
1	Хол	30.40	26	Основне	11.40
2	Підсобне	3.10	27	Тамбур	2.80
3	Тамбур	2.20	28	Основне	9.40
4	Сходи	4.10	29	Основне	82.20
5	Коридор	9.10	30	Основне	33.20
6	Основне	34.50	30а	Підсобне	51.00
7	Тамбур	2.40	31	Основне	169.40
8	Підсобне	2.40	32	Основне	83.40
9	Вбиральня	2.70	33	Основне	79.40
10	Вбиральня	3.70	34	Підсобне	3.50
11	Основне	8.40	35	Основне	69.10
12	Коридор	4.60	36	Тамбур	3.40
13	Основне	27.00	37	Сходи	12.70
14	Основне	15.10	38	Електрощитова	1.80
15	Основне	18.10	39	Коридор	1.90
16	Основне	54.40	40	Основне	28.50
17	Основне	15.00	41	Основне	11.70
18	Сходи	3.00	42	Основне	6.30
19	Підсобне	2.50	43	Коридор	9.80
20	Тамбур	2.00	44	Вбиральня	20.60
21	Коридор	4.20	45	Вбиральня	2.70
22	Основне	12.50	46	Коридор	4.80
23	Підсобне	2.20	47	Основне	27.70
24	Вивальник	1.10	48	Підсобне	2.80
25	Вбиральня	1.10	49	Вбиральня	3.60

DEPARTMENT OF DESIGN

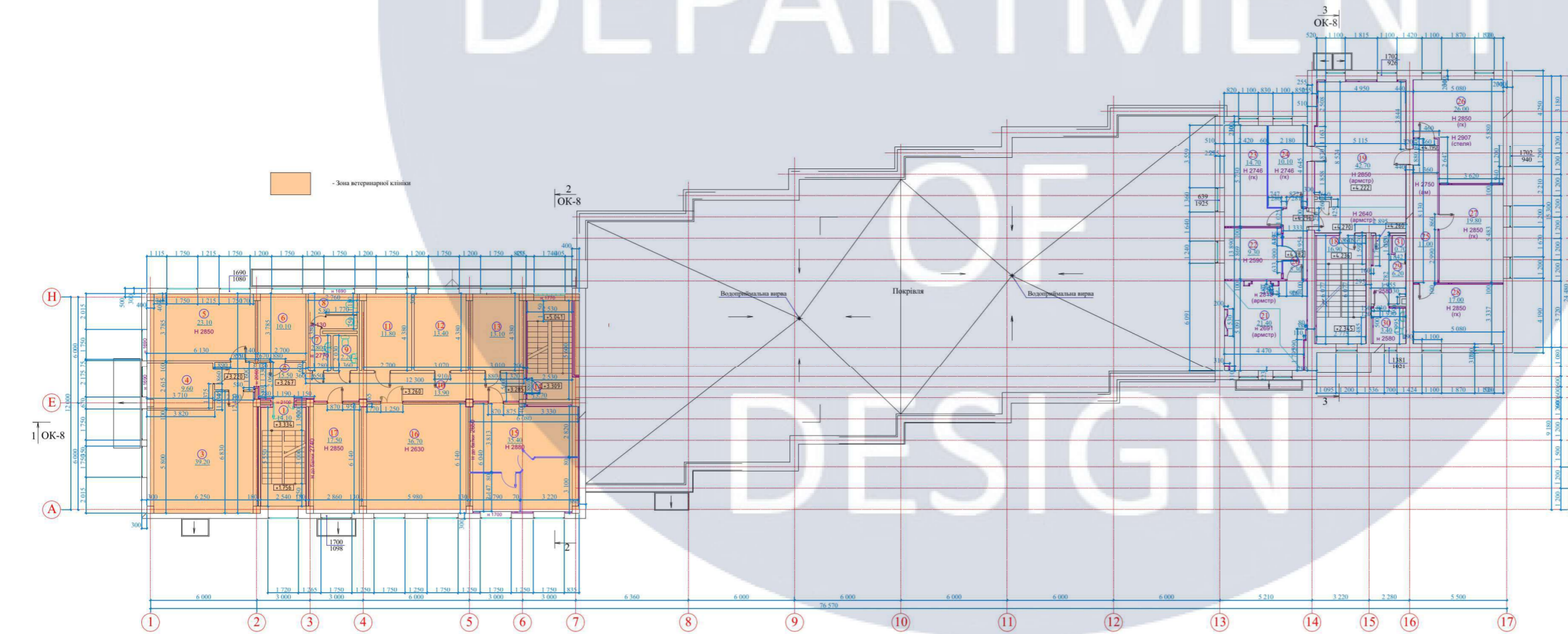

ЕКСПЛІКАЦІЯ ПРИМІЩЕНЬ			ЕКСПЛІКАЦІЯ ПРИМІЩЕНЬ		
№ п/п	Найменування	Площа (м ²)	№ п/п	Найменування	Площа (м ²)
1	Сходи	14.10	17	Основне	17.50
2	Коридор	5.50	18	Сходи	16.90
3	Основне	39.20	19	Основне	42.70
4	Основне	9.60	20	Коридор	5.30
5	Основне	23.10	21	Основне	21.40
6	Основне	10.10	22	Основне	9.30
7	Вивальник	2.80	23	Основне	14.70
8	Вбиральня	5.80	24	Основне	10.10
9	Вбиральня	2.20	25	Коридор	11.00
10	Коридор	13.90	26	Основне	26.00
11	Основне	11.80	27	Основне	19.80
12	Основне	13.40	28	Основне	17.00
13	Основне	13.10	29	Коридор	6.20
14	Сходи	13.70	30	Вбиральня	3.40
15	Основне	35.40	31	Підсобне	0.70
16	Основне	36.70			

КНУБА 022 Дизайн 2023 ДН-42					
Зам. Коуч	Лист Різдв	Лист Різдв	Лист Різдв	Лист Різдв	Лист Різдв
Розробка	Шевченко Д. В.	Плп.	Дат.	Проект інтер'єру проєкту для дварів у складі ветеринарної клініки	
Коривак	Володимир	Вийдів дані		Станд.	Лист
План першого поверху, М 1:100, План другого поверху, М 1:100				6	50
				Архітектурний факультет	

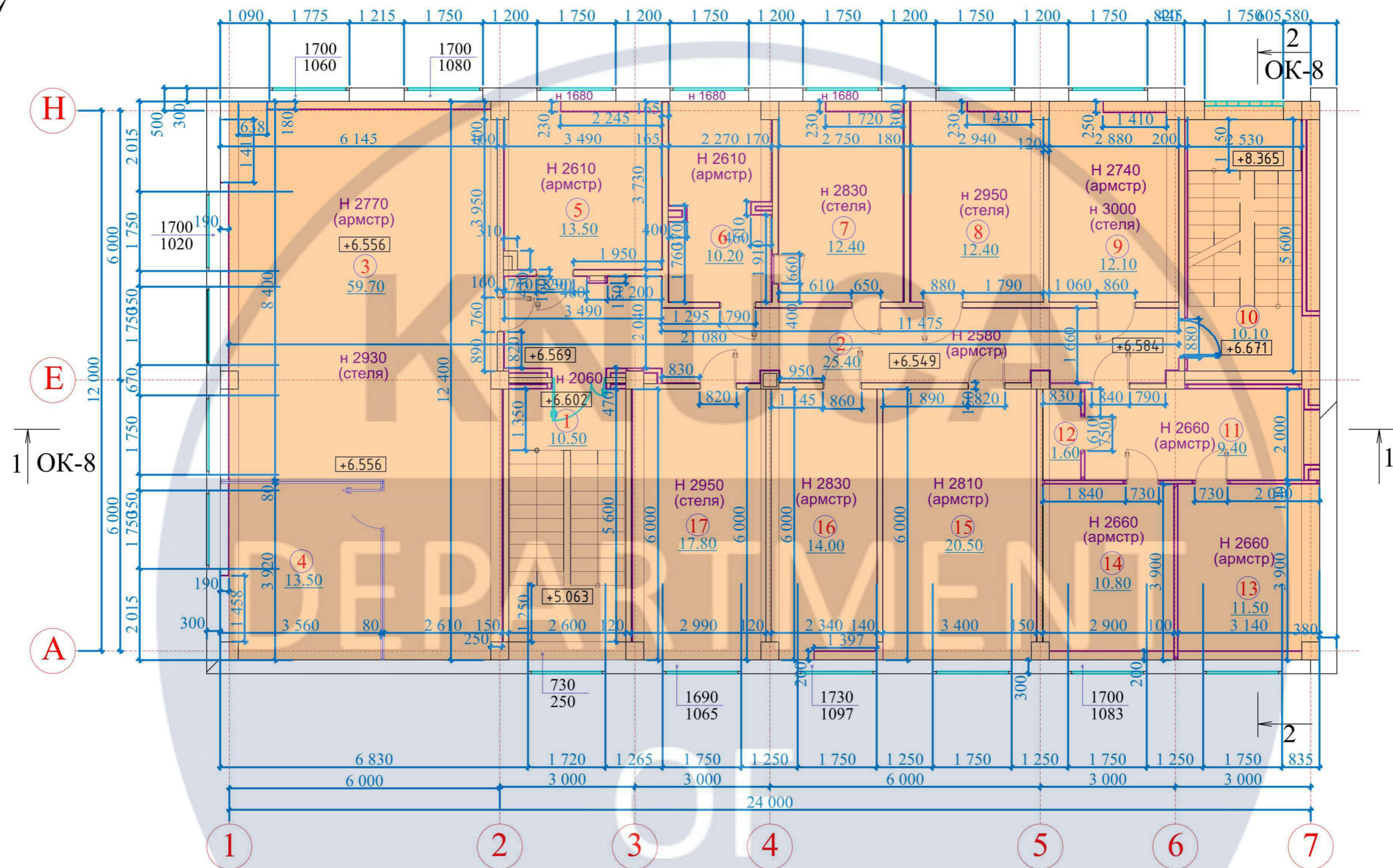
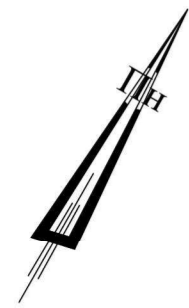

ЕКСПЛІКАЦІЯ ПРИМІЩЕНЬ

№ п/п	Найменування	Площа (м2)
1	Сходи	10.50
2	Коридор	25.40
3	Основне	59.70
4	Основне	13.50
5	Основне	13.50
6	Основне	10.20
7	Основне	12.40
8	Основне	12.40
9	Основне	12.10

ЕКСПЛІКАЦІЯ ПРИМІЩЕНЬ

№ п/п	Найменування	Площа
10	Сходи	10.10
11	Коридор	9.40
12	Підсобне	1.60
13	Основне	11.50
14	Основне	10.80
15	Основне	20.50
16	Основне	14.00
17	Основне	17.80

- Офісна зона

КНУБА 022 Дизайн 2023 ДН-42					
Проект інтер'єру прихистку для тварин у складі ветеринарної клініки					
Зм.	Кл.уч.	Лист	№Док.	Підп.	Дата
Розробила	Шевчук Д. В.				
Керівник	Богоявленська				
Вихідні дані				Стадія	Лист
План третього поверху в осях 1-7, М 1:100					Листів
				7	50
Архітектурний факультет					

Ковролин плитковий Modulyss
First Forword 983 50x50 см - 6,2мм

Клей Ultrabond 380 - 2мм
Грунтівка R777
Бетонна стяжка С12/15 армована сіткою з дроту Вр-1 з чарунками 100x100мм - 80мм
Існуюча з/б плита перекриття

Існуюче покриття -
рулонний килим,
що наплавляється.

Ковролин плитковий Modulyss
First Forword 983 50x50 см - 6,2мм

Клей Ultrabond 380 - 2мм
Грунтівка R777
Бетонна стяжка С12/15 армована сіткою з дроту Вр-1 з чарунками 100x100мм - 80мм
Існуюча з/б плита перекриття

Примикання - рулонна гідроізоляція
"Техноеласт ЕКП 5.0"

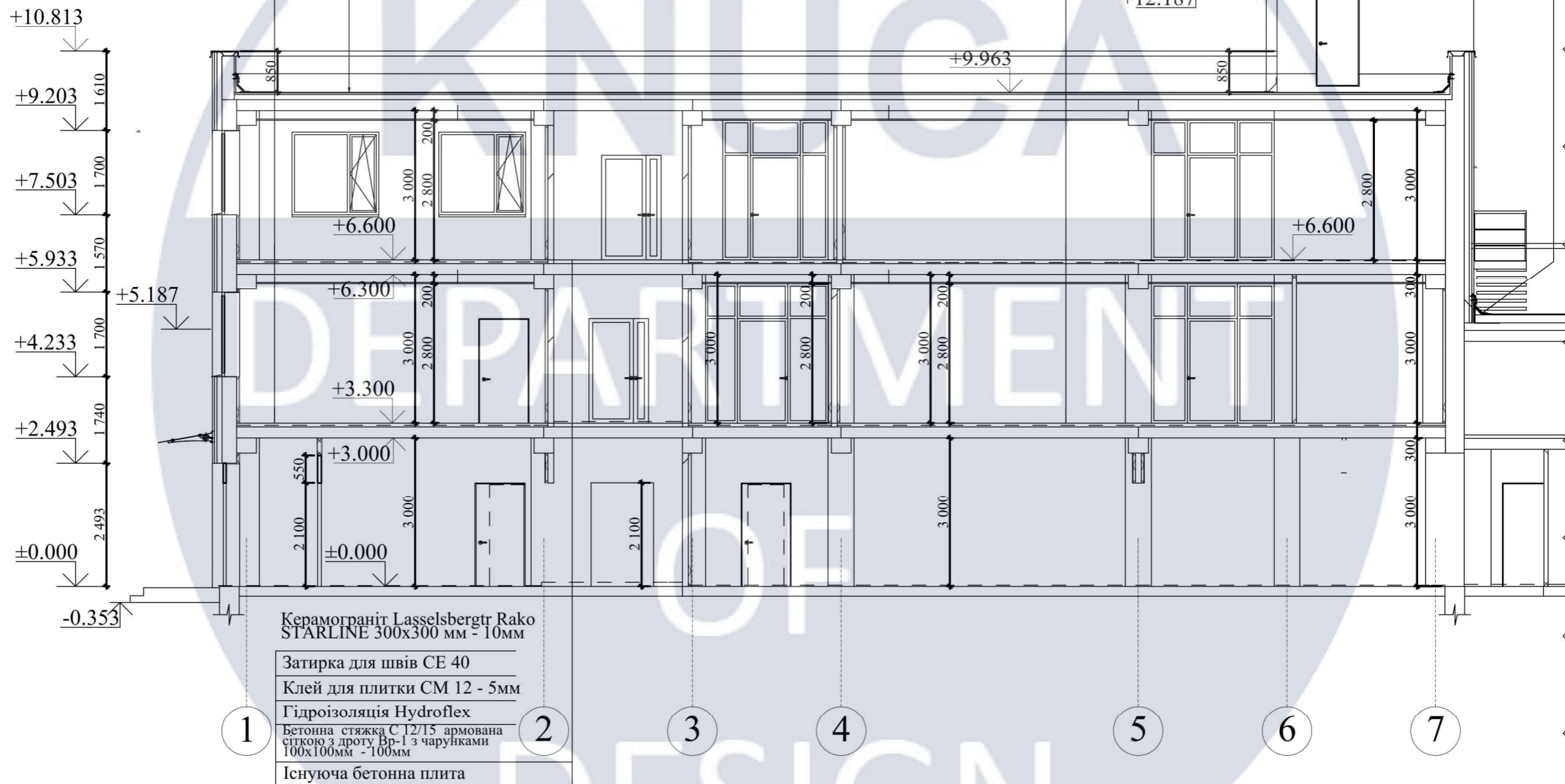

КНУБА 022 Дизайн 2023 ДН-42

Проект інтер'єру прихистку для тварин у складі ветеринарної клініки

Зм.	Кл.уч.	Лист	№Док.	Підп.	Дата	Вихідні дані	Стадія	Лист	Листів
Розробила	Шевчук Д. В.						Розріз 1-1, М 1:100		8
Керівник	Богоявленська					Архітектурний факультет			

Утеплювач Техноніколь Carbon Prof - 180мм
Пароізоляція "Бікроеласт УПП 2.5"
Лист гіпсокартонний KNAUF вологостійкий - 12.5мм
Шпаклівка для швів
Грунтівка глибокого проникнення Ceresit СТ-17 Супер
Шпаклівка стартова
Шпаклівка фінішна
Грунтівка глибокого проникнення Ceresit СТ-17 Супер
Фарба біла
Грунтівка глибокого проникнення Ceresit СТ-17 Супер
Фарба біла
Грунтівка глибокого проникнення Ceresit СТ-17 Супер

Підвесна стеля Armstrong з облицюванням плитами KCS Topping Prime 600x600x15мм, кромка - Tegular 15/90, профіль Ultraline

Вінілове покриття Forbo Effekta 4061t 50x50 см - 2.2мм

Клей Ultrabond 380 - 2мм

Грунтівка R777
Бетонна стяжка С 12/15 армована сіткою з дроту Вр-1 з чарунками 100x100мм - 80мм

Існуюча бетонна плита

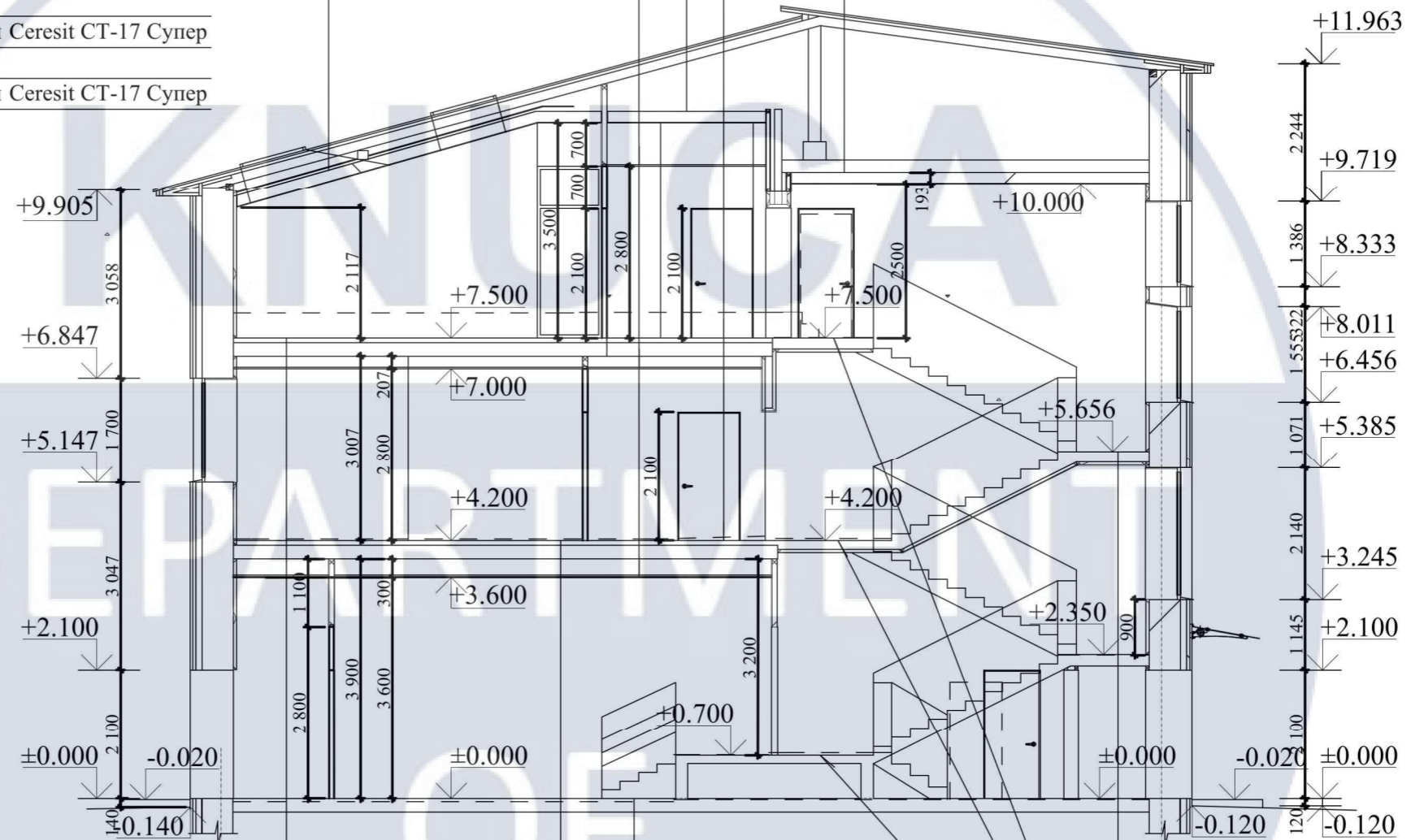

Ковролін плитковий Modulys First Forword 061 50x50 см - 6,2мм

Клей Ultrabond 380 - 2мм

Грунтівка R777

Бетонна стяжка С 12/15 армована сіткою з дроту Вр-1 з чарунками 100x100мм - 100мм

Існуюча бетонна плита

Я

Вінілове покриття FORBO Sphera Energetic 51243 vivid snow - 2мм

Клей Ultrabond 380 - 2мм

Грунтівка R777

Бетонна стяжка С 12/15 армована сіткою з дроту Вр-1 з чарунками 100x100мм - 100мм

Існуюча бетонна плита

Керамограніт Lasselsbergtr Rako STARLINE 300x300 мм - 10мм

Затирка для швів CE 40

Клей для плитки CM 12 - 5мм

Гідроізоляція Hydroflex

Бетонна стяжка С 12/15 армована сіткою з дроту Вр-1 з чарунками 100x100мм - 100мм

Існуюча бетонна плита

М

КНУБА 022 Дизайн 2023 ДН-42

Проект інтер'єру прихистку для тварин у складі ветеринарної клініки

Зм.	Кл.уч.	Лист	№Док.	Підп.	Дата
Розробила	Шевчук Д. В.				
Керівник	Богоявленська				

Вихідні дані

Стадія	Лист	Листів
	9	50

Розріз 2-2, М 1:100

Архітектурний факультет

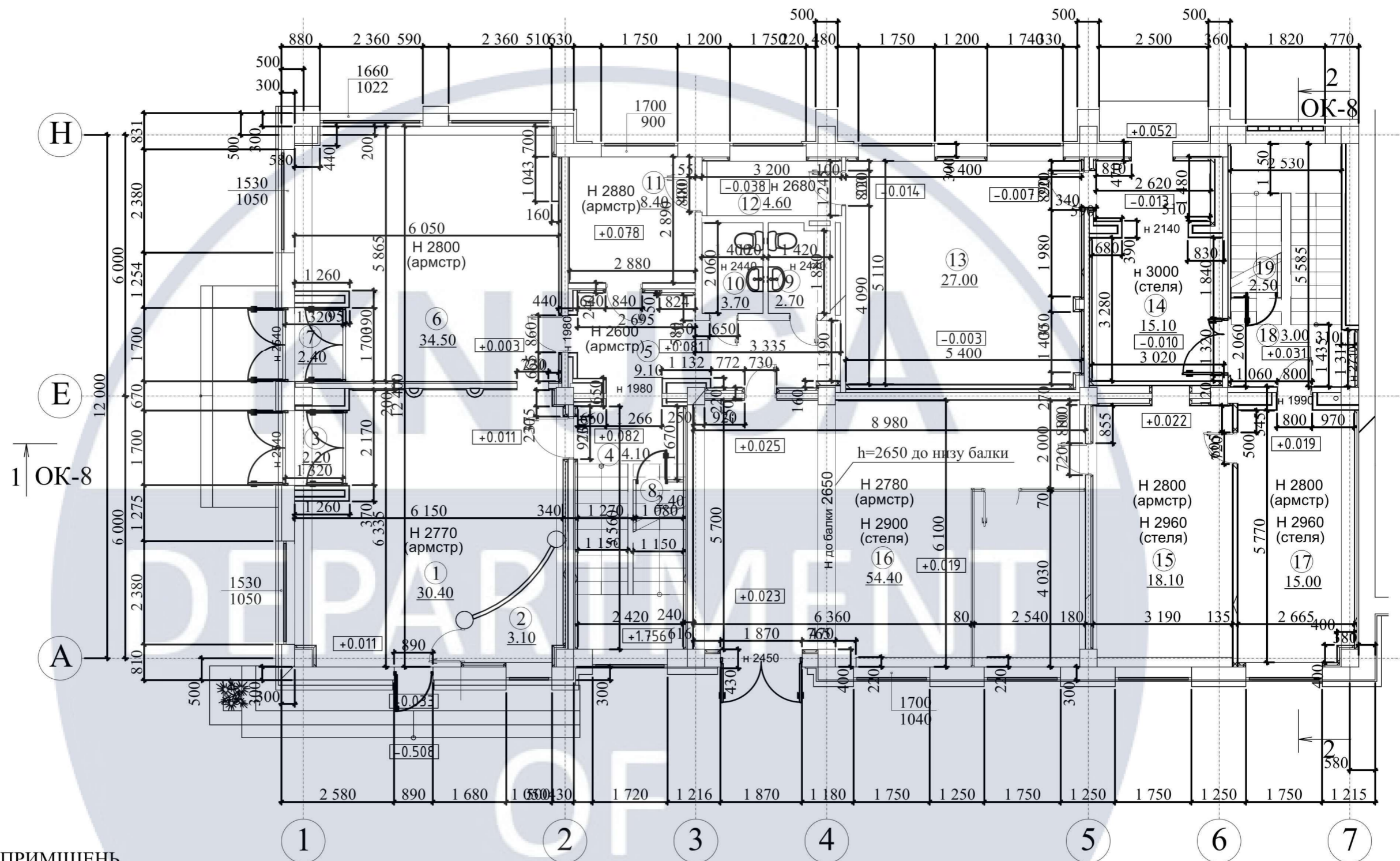

ЕКСПЛІКАЦІЯ ПРИМІЩЕНЬ

№ п/п	Найменування	Площа (м2)	№ п/п	Найменування	Площа (м2)
1	Хол	30.40	11	Основне	8.40
2	Підсобне	3.10	12	Коридор	4.60
3	Тамбур	2.20	13	Основне	27.00
4	Сходи	4.10	14	Основне	15.10
5	Коридор	9.10	15	Основне	18.10
6	Основне	34.50	16	Основне	54.40
7	Тамбур	2.40	17	Основне	15.00
8	Підсобне	2.40	18	Сходи	3.00
9	Вбиральня	2.70	19	Підсобне	2.50
10	Вбиральня	3.70			

						КНУБА 022 Дизайн 2023 ДН-42					
						Проект інтер'єру прихистку для тварин у складі ветеринарної клініки					
Зм.	Кл.уч.	Лист	№Док.	Підп.	Дата				Стадія	Лист	Листів
Розробила	Шевчук Д. В.								Вихідні дані	10	50
Керівник	Богоявленська										
						Обмірний план першого поверху в осях 1-7, М 1:100			Архітектурний факультет		

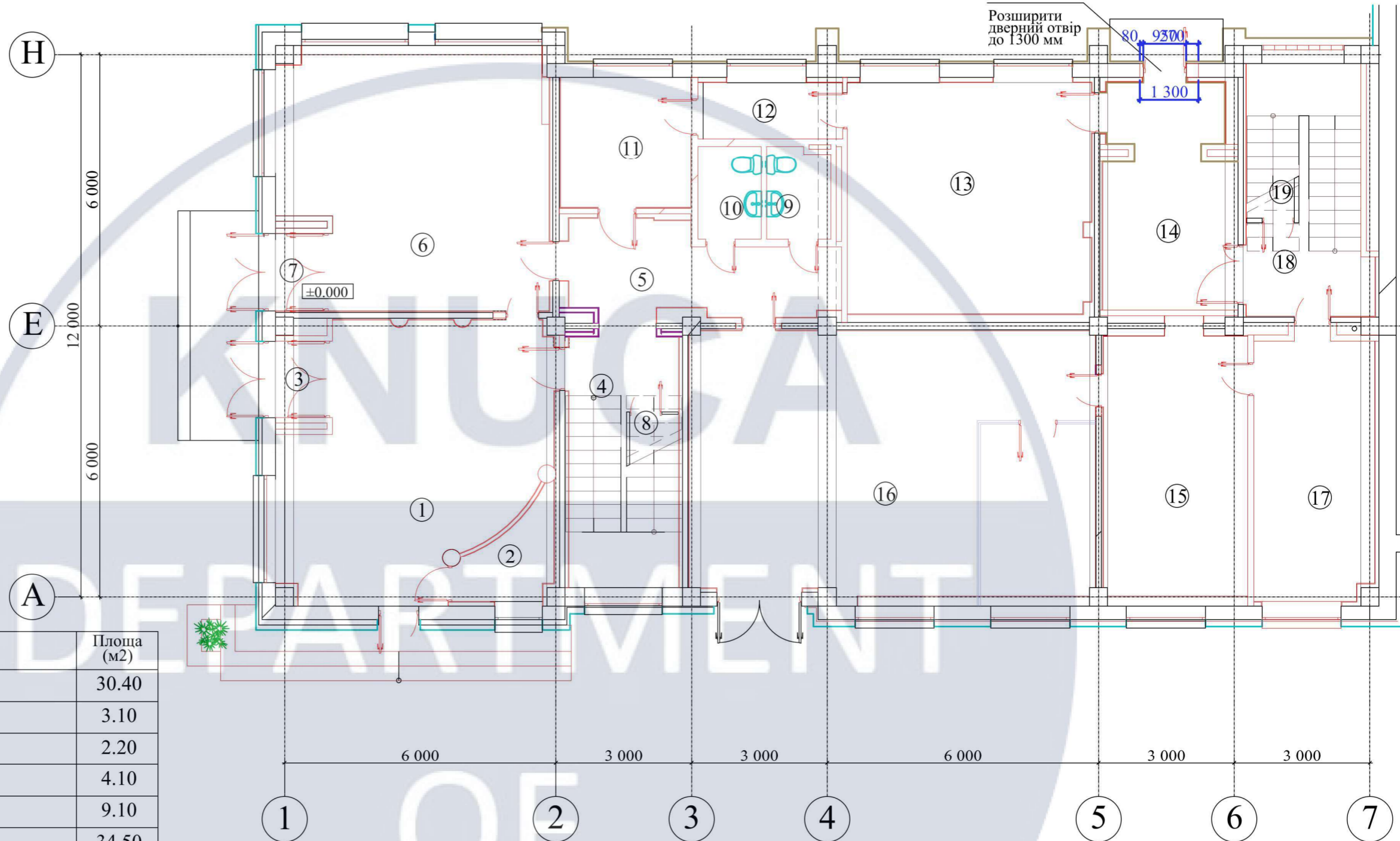
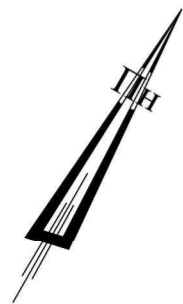

ЕКСПЛІКАЦІЯ ПРИМІЩЕНЬ

№ п/п	Найменування	Площа (м2)
1	Хол	30.40
2	Підсобне	3.10
3	Тамбур	2.20
4	Сходи	4.10
5	Коридор	9.10
6	Основне	34.50
7	Тамбур	2.40
8	Підсобне	2.40
9	Вбиральня	2.70
10	Вбиральня	3.70
11	Основне	8.40
12	Коридор	4.60
13	Основне	27.00
14	Основне	15.10
15	Основне	18.10
16	Основне	54.40
17	Основне	15.00
18	Сходи	3.00
19	Підсобне	2.50

УМОВНІ ПОЗНАЧЕННЯ

- демонтаж перегородок
- демонтаж обшивки з гіпсокартону
- демонтаж дверних блоків
- демонтаж вікон

						КНУБА 022 Дизайн 2023 ДН-42					
						Проект інтер'єру прихистку для тварин у складі ветеринарної клініки					
Зм.	Кл.уч.	Лист	№Док.	Підп.	Дата	Інтер'єр прихистку для тварин			Стадія	Лист	Листів
Розробила	Шевчук Д. В.								План демонтажу, М 1:100		
Керівник	Богоявленська					Архітектурний факультет					

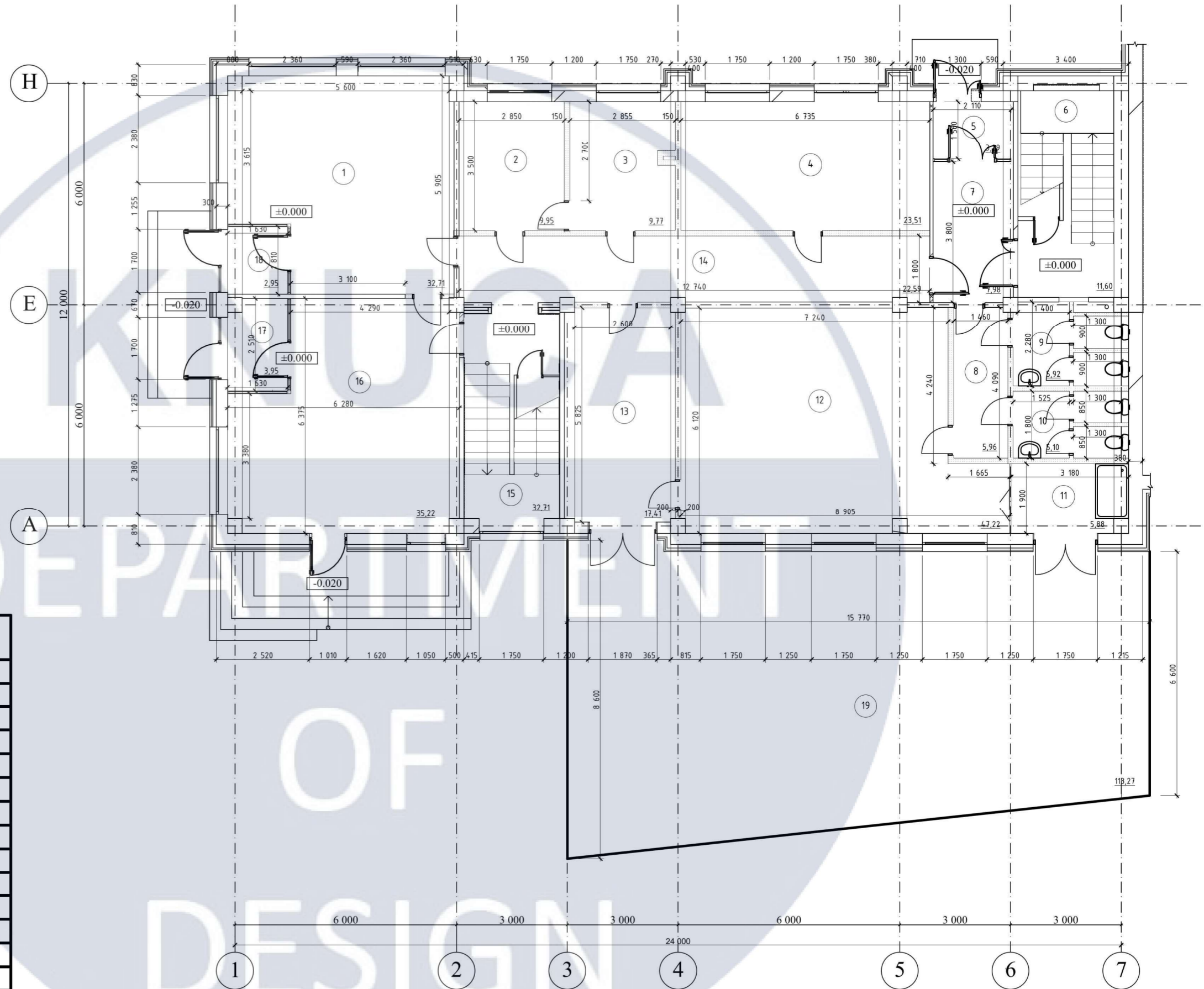

Експлікація приміщень

№	Назва	Площа
1	Приймальна	32,71
2	Кабінет1	9,95
3	Кабінет2	9,77
4	Зона котів	23,51
5	Тамбур1	3,29
6	Сходи1	11,46
7	Коридор1	7,98
8	Коридор2	5,96
9	Санвузол1	5,92
10	Санвузол2	5,10
11	Зона миття лап	5,88
12	Зона собак	47,22
13	Склад їжі	17,41
14	Коридор3	22,59
15	Сходи2	11,60
16	Магазин	35,22
17	Тамбур2	3,95
18	Тамбур3	2,95
19	Зона виходу собак	118,27
	Загальна площа:	380,74 м ²



						КНУБА 022 Дизайн 2023 ДН-42			
						Проект інтер'єру прихистку для тварин у складі ветеринарної клініки			
Зм.	Ключ.	Лист	№Док.	Підп.	Дата	Інтер'єр прихистку для тварин	Стадія	Лист	Листів
Розробила	Шевчук Д. В.						Інтер'єр прихистку для тварин	12	50
Керівник	Богоявленська					Маркувальний план, М 1:75	Архітектурний факультет		

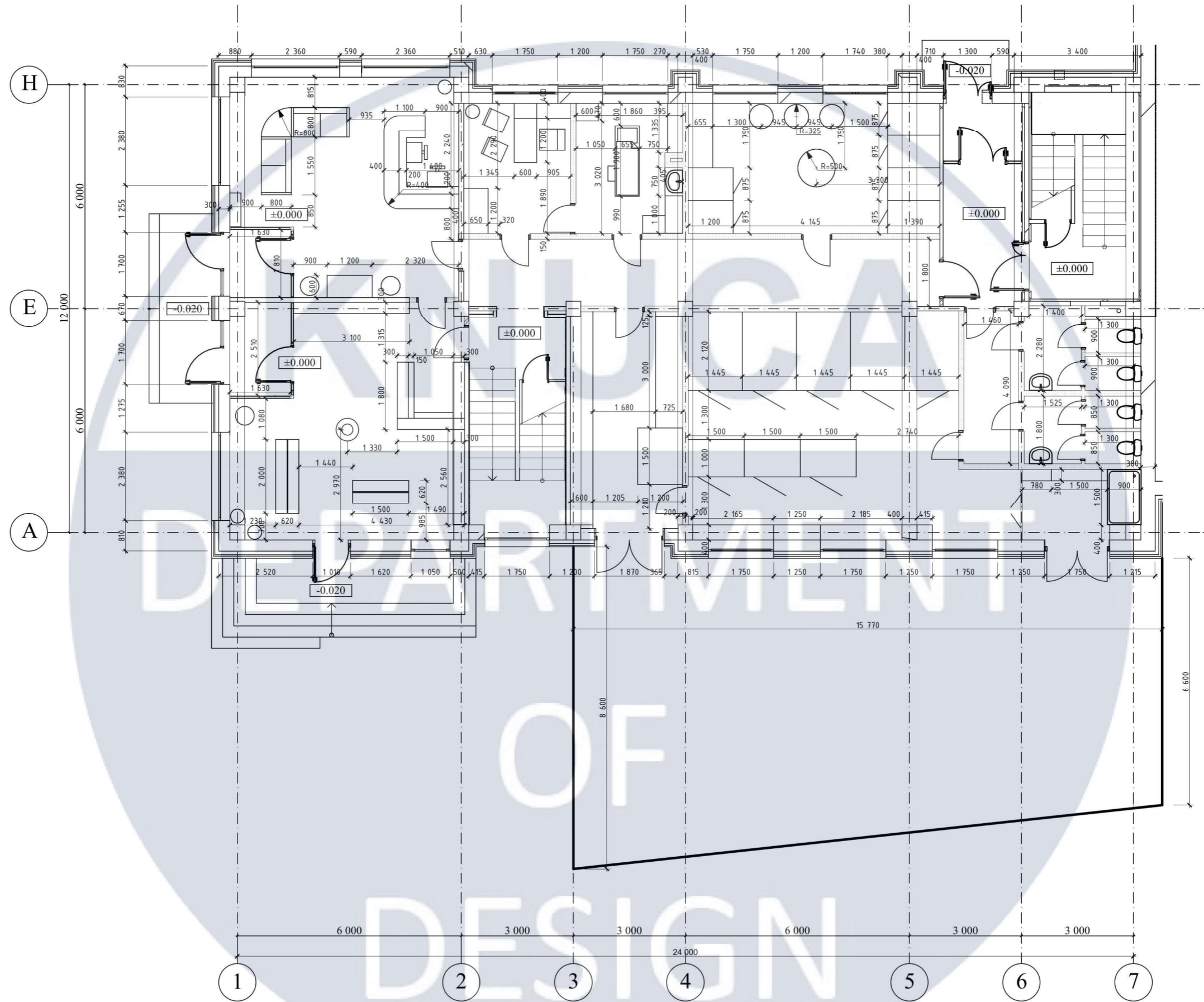
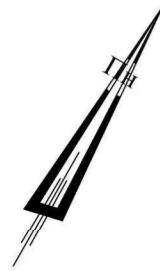

						КНУБА 022 Дизайн 2023 ДН-42			
						Проект інтер'єру прихистку для тварин у складі ветеринарної клініки			
Зм.	Ключ.	Лист	№Док.	Підп.	Дата				
Розробив	Шевчук Д.								
Керівник	Богоявленська					Інтер'єр прихистку для тварин	Стадія	Лист	Листів
								13	50
						План з розташуванням меблів та обладнання, М 1:75			
						Архітектурний факультет			

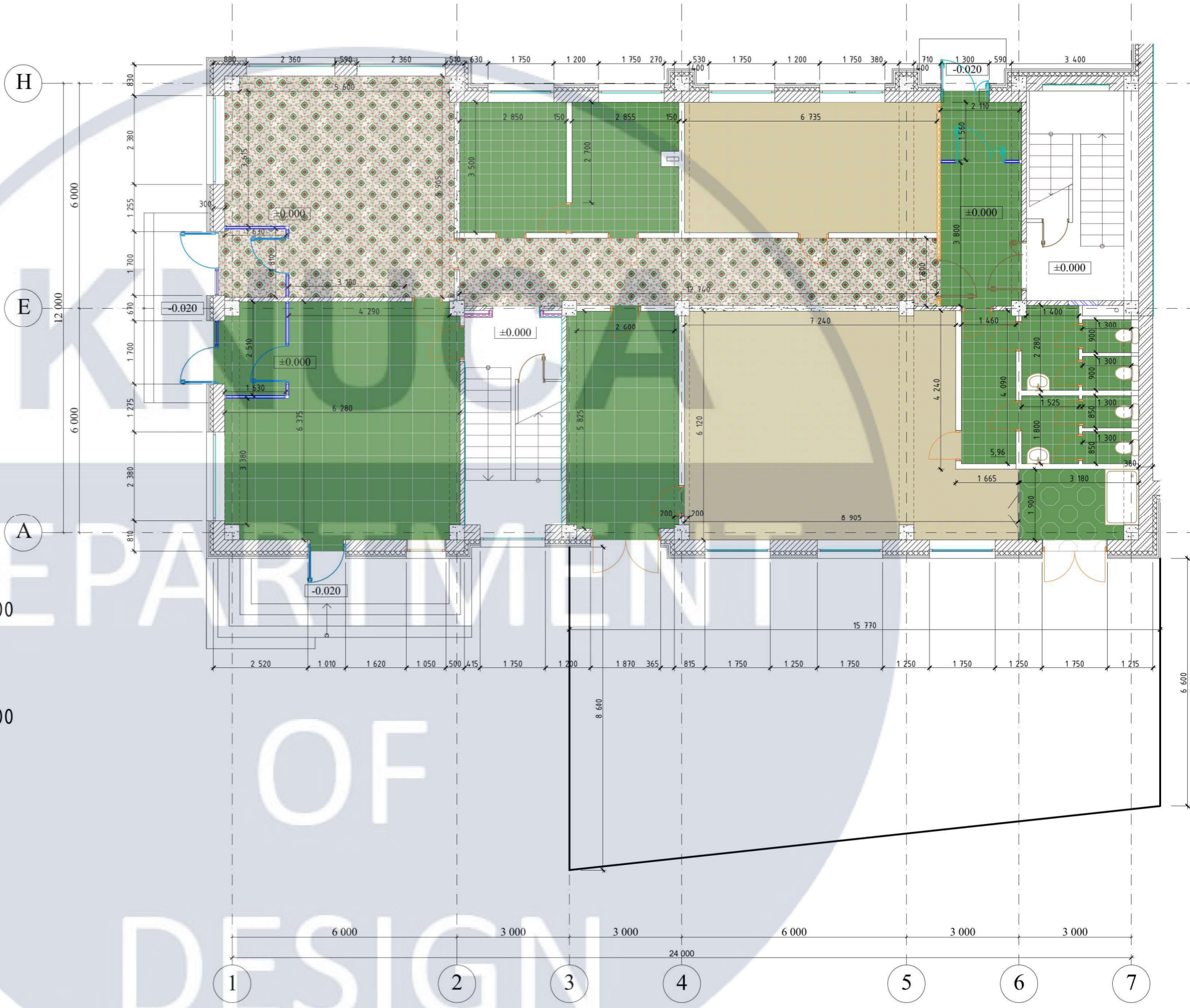

Умовні позначення

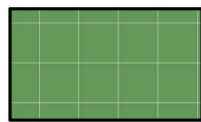

— Плитка керамічна 600x600

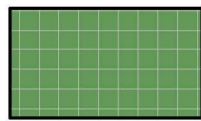

— Плитка керамічна 300x300

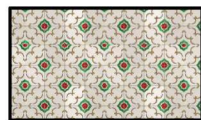

— Плитка керамічна



— ПВХ покриття



— Бетонна підлога шершава

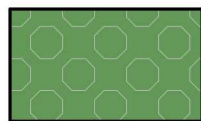

— Гумове покриття

					КНУБА 022 Дизайн 2023 ДН-42				
					Проект інтер'єру прихистку для тварин у складі ветеринарної клініки				
Зм.	Ключ.	Лист	№Док.	Підп.	Дата				
Розробила	Шевчук Д. В.					Інтер'єр прихистку для тварин	Стадія	Лист	Листів
Керівник	Богоявленська							14	50
						План підлоги, М 1:75	Архітектурний факультет		

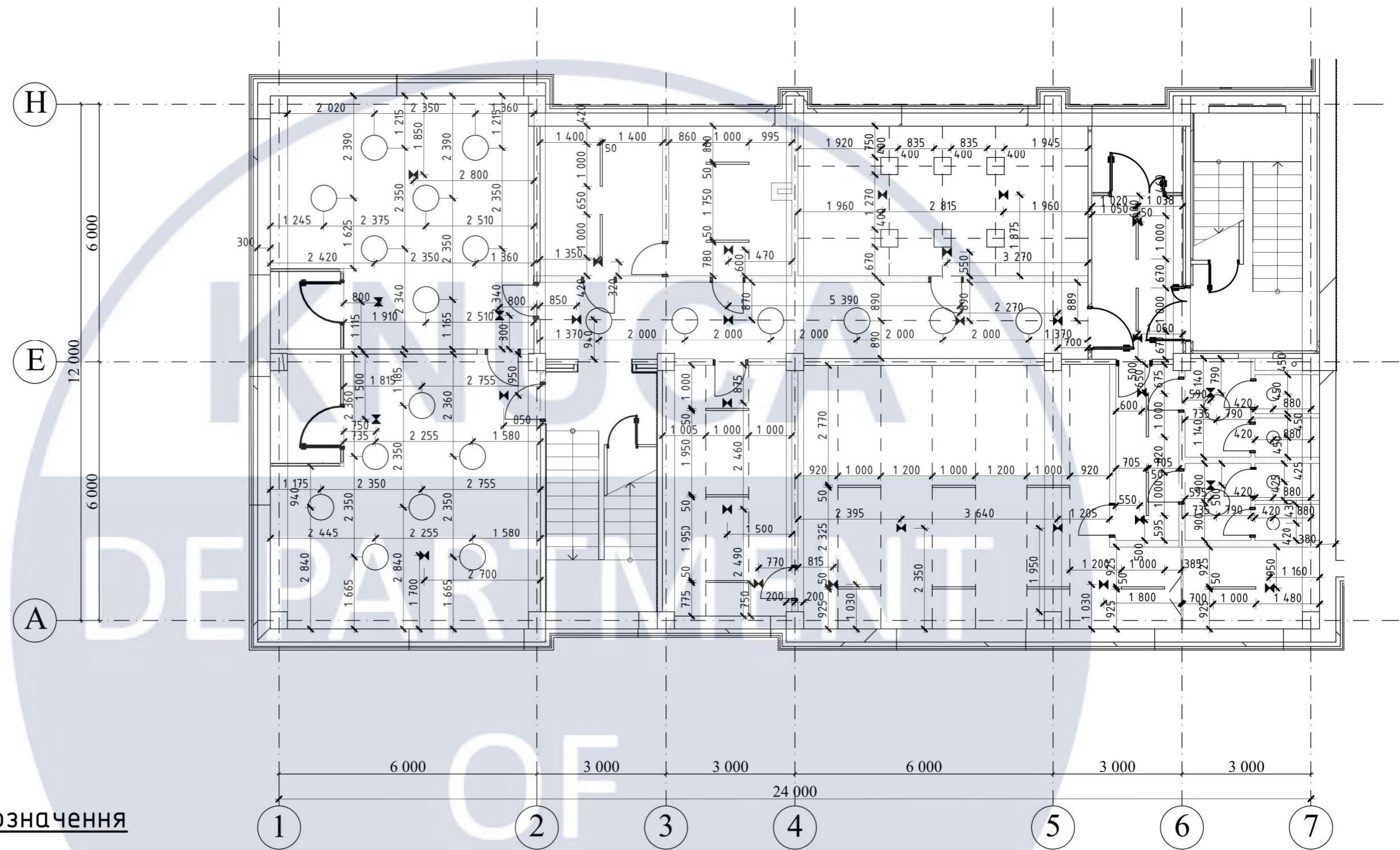
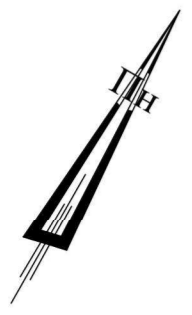

Умовні позначення

- — Світильник підвісний, 22шт
- — Світильник лінійний, 19шт
- — Світильник навісний, 6шт
- — Світильник точковий, 4шт
- ▲ — Світильник аварійний, 30шт

Примітка:
Висота дверного проїому 2100 мм

						КНУБА 022 Дизайн 2023 ДН-42					
						Проект інтер'єру прихистку для тварин у складі ветеринарної клініки					
Зм.	Кл.уч.	Лист	№Док.	Підп.	Дата	Інтер'єр прихистку для тварин			Стадія	Лист	Листів
Розробила	Шевчук Д. В.										15
Керівник	Богоявленська					План з розташуванням освітлювальних приладів, М 1:100			Архітектурний факультет		

Фрагмент плану з розташуванням підвісної стелі

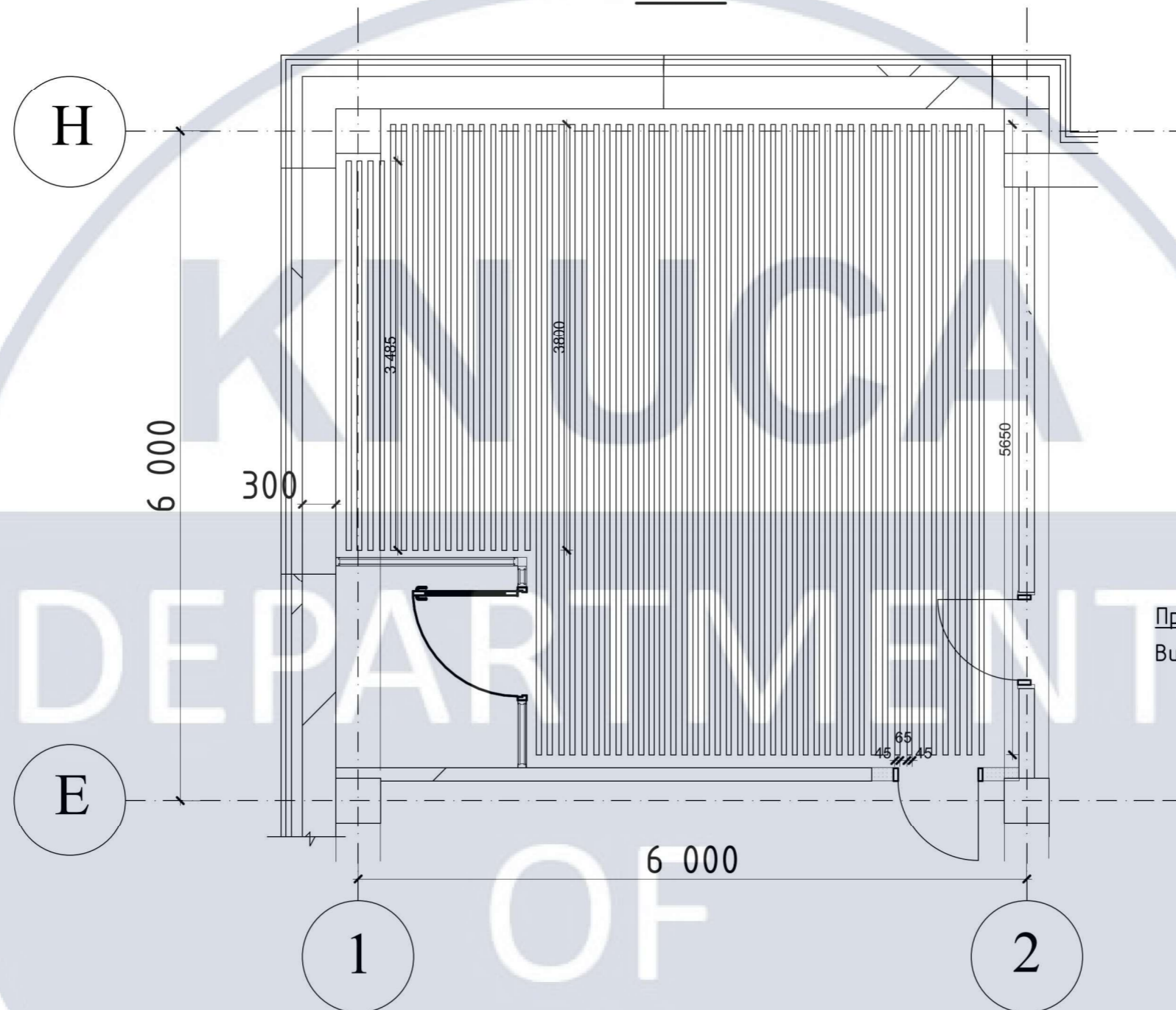

Примітка:
Висота дверного проїому 2100 мм

Фрагмент підвісних панелей приймальної

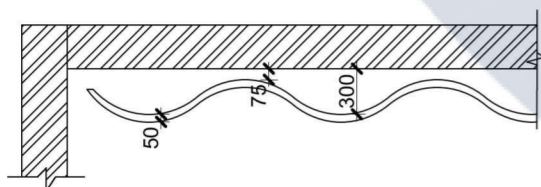





Примітки:



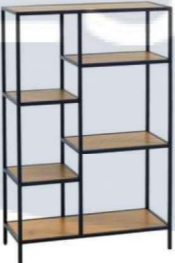

1. Товщина профілю панелей 45 мм, висота 50 мм
2. В профіль ламелі вбудовано LED-стрічку
3. Кубоподібна підвісна стеля виконана із металевих рейок, під імітацію дерева

						КНУБА 022 Дизайн 2023 ДН-42			
						Проект інтер'єру прихистку для тварин у складі ветеринарної клініки			
Зм.	Кл.уч.	Лист	№Док.	Підп.	Дата	Інтер'єр прихистку для тварин	Стадія	Лист	Листів
Розробила	Шевчук Д. В.							16	50
Керівник	Богоявленська					Фрагмент плану з розташуванням підвісної стелі, М 1:50; Фрагмент підвісних панелей, М 1:50	Архітектурний факультет		

Специфікація меблів та обладнання

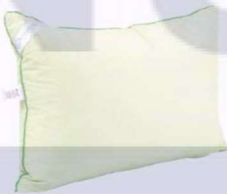
№	Найменування	Вигляд	Фірма виробник	Кількість	Артикул (модель)	Опис
1.	Шафа Moonzana		Rauch	1	00000000 10001331 61	Висота: 210см; довжина: 122см; глибина: 60см
2.	Рецепція		Kit-group	1		Під замовлення
3.	Крісло Solano		Special4You	5	E5913	Білий колір
4.	Шафа Непо		Гербор (Gerbor)	1	REG1D	Дуб сонома/ німфеа альба - колір
5.	Стелаж TRAPPEDAL		Jysk	1	D53076A S	Дуб





Специфікація меблів та обладнання

№	Найменування	Вигляд	Фірма виробник	Кількість	Артикул (модель)	Опис
6.	Крісло Sunset West		Navana	3	SW17019 9	Колір: помаранчевий
7.	Подушки декоративні		Бамбук	9	00218496	20x10см
8.	Подушка декоративна		Бамбук	1		На замовлення
9.	Стойка для котів		Kit-group	1		На замовлення
10.	Бокси для котів		Kit-group	12		На замовлення
11.	Полиці для котів TIRAGRAFFI Medium		Ferplast	19	00005257 0	Розміри під замовлення





Специфікація меблів та обладнання

№	Найменування	Вигляд	Фірма виробник	Кількість	Артикул (модель)	Опис
12.	Тумба		LoftDesigne	15	Модель 245	Розміри: 30x30x30
13.	Стелаж металевий Siker		Boro	2	40810127	3 секції 15 полиць
14.	Дерев'яне панно		Eleventy One Studio	4		На замовлення

Специфікація освітлювальних приладів

№	Найменування	Вигляд	Фірма виробник	Кількість	Артикул (модель)	Опис
1.	Світильник круглий підвісний Calma		<u>Luxcambra</u>	22	543810	Під дерево
2.	Світильник навісний		Relief	6	90031/9	Під дерево
3.	Світильник лінійний підвісний		ТОВ «ССБ Лайт»	19	VECTOR 55	Колір корпусу: білий
4.	Світильник точковий		Evrosvet	4	Accente A- 10-01	Колір: білий

Специфікація оздоблювальних матеріалів підлоги

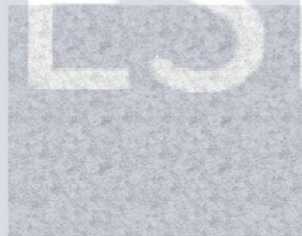
№	Найменування	Вигляд	Фірма виробник	м ²	Артикул (модель)	Опис
1.	Плитка керамічна		Flotex	117,89	Calgary quartz	600x600 мм
2.	Плитка керамічна		Flotex	35	Penang evergreen	300x300мм
3.	Плитка керамічна		Allura	110	62523FL1	Під замовлення
4.	Пвх покриття		Tiger	64		Під замовлення
5.	Бетонна підлога шершава		Novacolor	47,22	RAL 9003	Біла

Специфікація оздоблювальних матеріалів стін

№	Найменування	Вигляд	Фірма виробник	м ²	Артикул (модель)	Опис
6.	Гумове покриття		Ukrplit	5,88	35DP270	Зеленого відтінку
7.	Фарба з глянцевим покриттям		Flotex	2	Penang evergreen	Відтінок зеленого під замовлення
8.	Фарба текстурна		Allura	34	62523FL1	Біла
9.	Фарба текстурна		Novacolor	24,24	HES 5380	Відтінок під замовлення
10.	Фарба ущільнена		Novacolor	61,41	RAL 9003	Біла

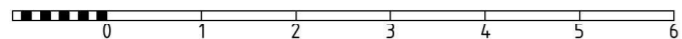
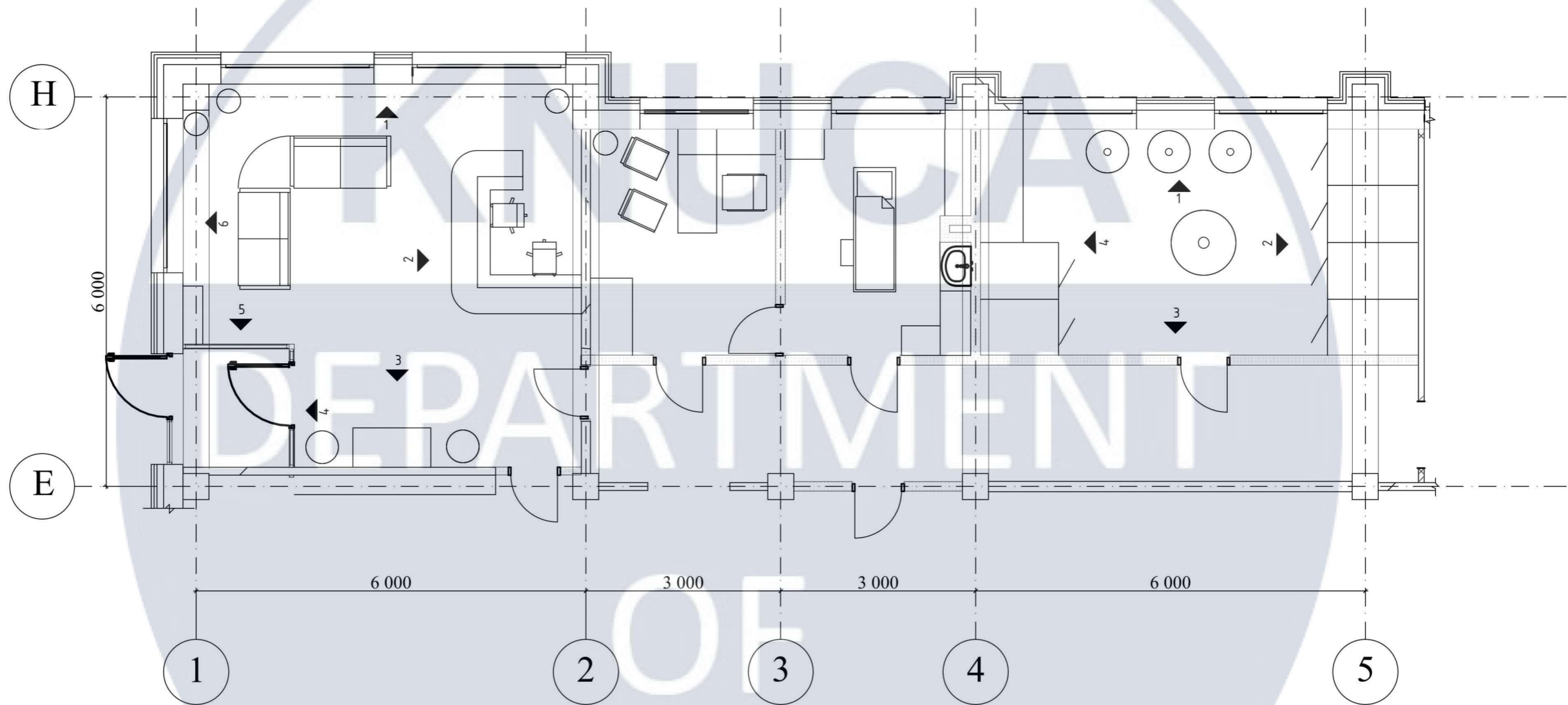

						КНУБА 022 Дизайн 2023 ДН-42			
						Проект інтер'єру прихистку для тварин у складі ветеринарної клініки			
Зм.	Кл.уч.	Лист	№Док.	Підп.	Дата	Інтер'єр прихистку для тварин	Стадія	Лист	Листів
Розробив	Шевчук Д.							23	50
Керівник	Богоявленська					Карта видів розгортки, М 1:75	Архітектурний факультет		

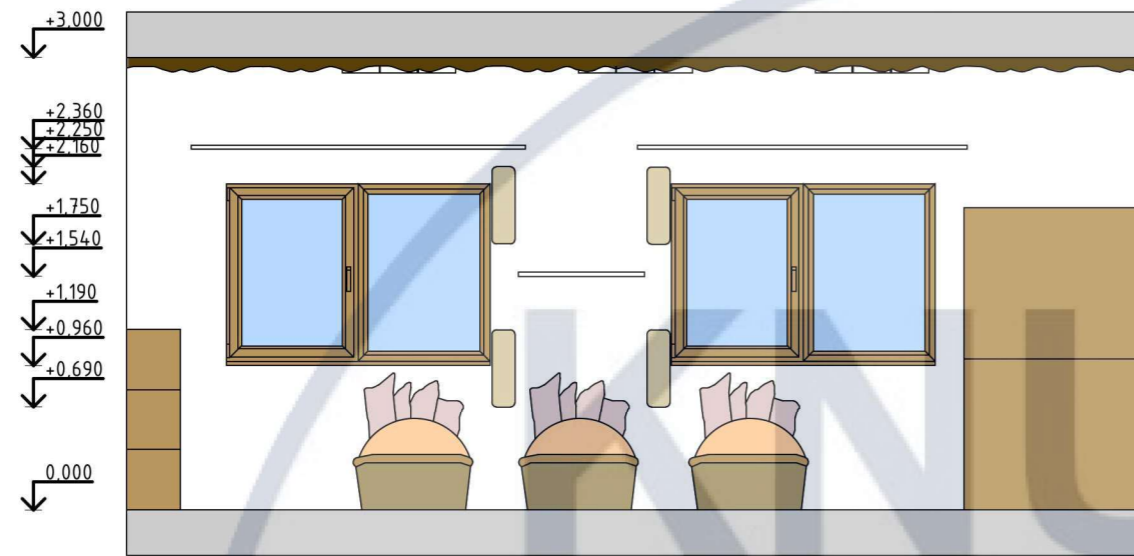

Розгортка 1-2

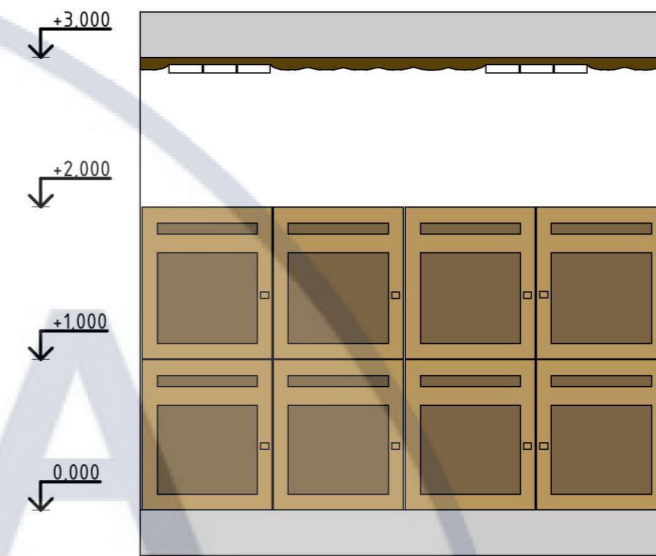

Розгортка 2-3

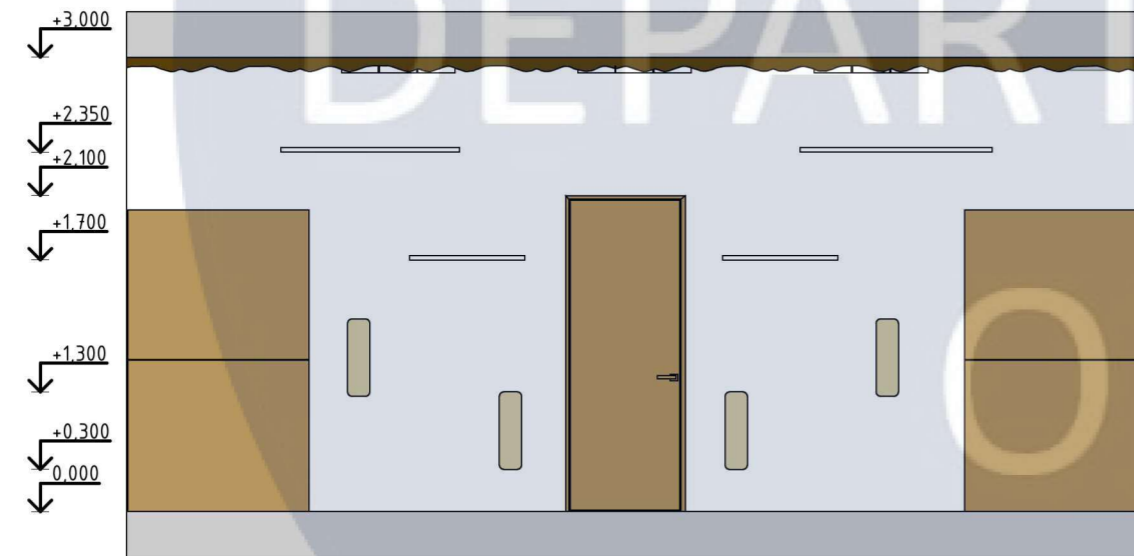

Розгортка 3-4

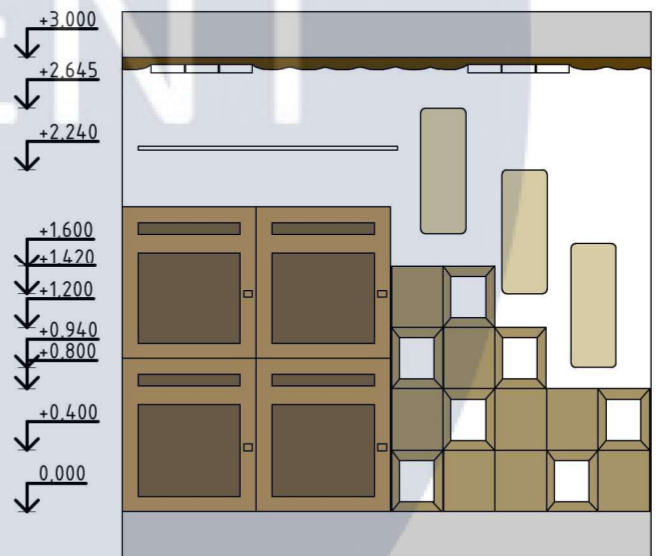

Розгортка 4-1

						КНУБА 022 Дизайн 2023 ДН-42			
						Проект інтер'єру прихистку для тварин у складі ветеринарної клініки			
Зм.	Кл.уч.	Лист	№Док.	Підп.	Дата	Інтер'єр прихистку для тварин	Стадія	Лист	Листів
Розробила	Шевчук Д. В.							24	50
Керівник	Богоявленська					Розгортка 1-2, М 1:50; Розгортка 2-3, М 1:50; Розгортка 3-4, М 1:50; Розгортка 4-1, М 1:50	Архітектурний факультет		











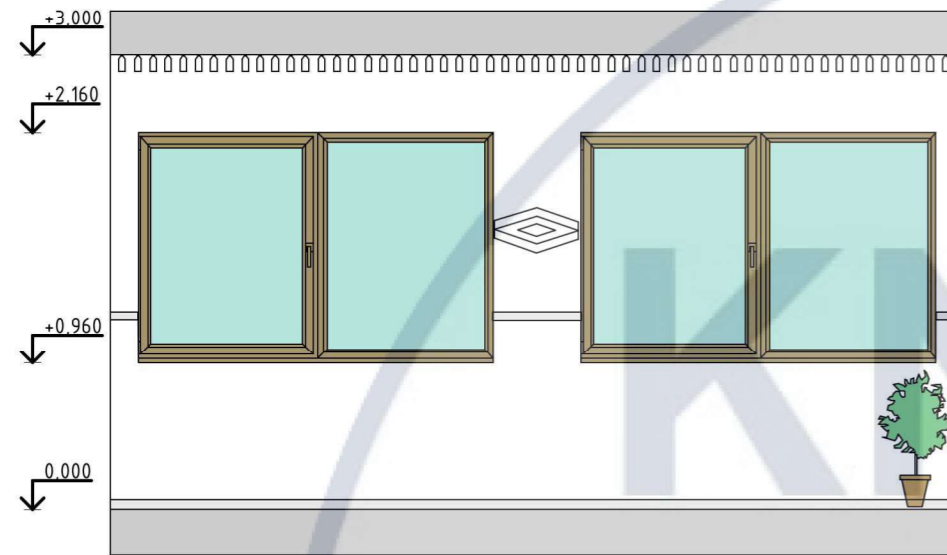

Розгортка 1-2

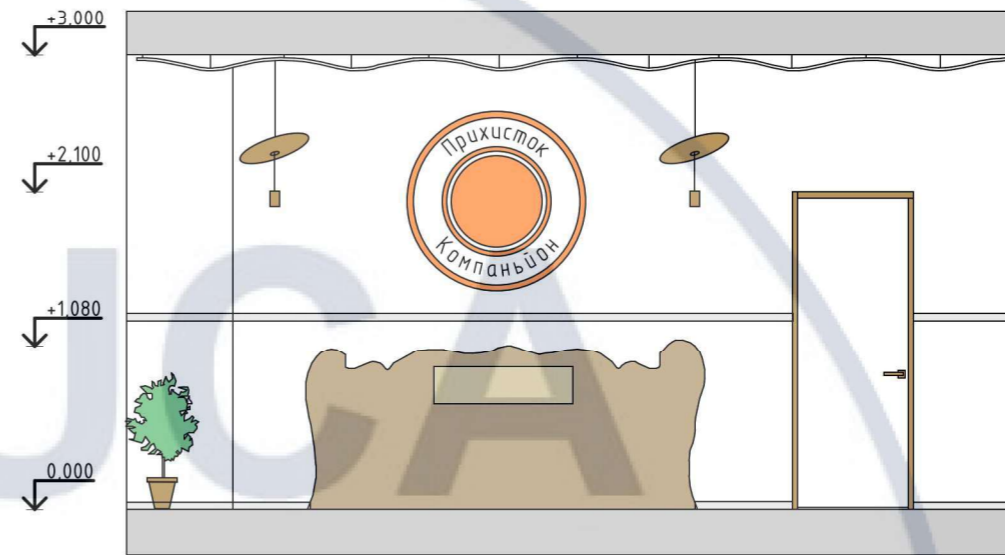

Розгортка 2-3



Розгортка 3-4

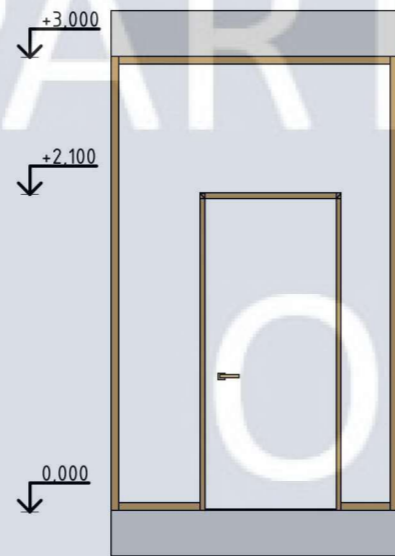

Розгортка 4-5

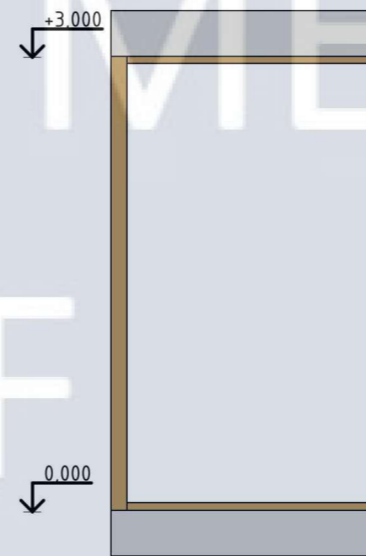

Розгортка 5-6

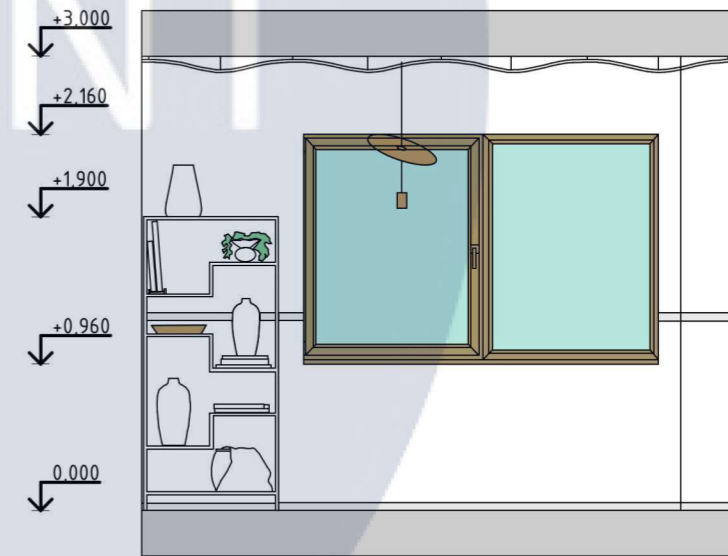

Розгортка 6-1

						КНУБА 022 Дизайн 2023 ДН-42			
						Проект інтер'єру прихистку для тварин у складі ветеринарної клініки			
Зм.	Кл.уч.	Лист	№Док.	Підп.	Дата	Інтер'єр прихистку для тварин	Стадія	Лист	Листів
Розробила	Шевчук Д. В.					Інтер'єр прихистку для тварин		30	50
Керівник	Богоявленська								
						Розгортка 1-2, М 1:50; Розгортка 2-3, М 1:50; Розгортка 3-4, М 1:50; Розгортка 4-5, М 1:50; Розгортка 5-6, М 1:50; Розгортка 6-1, М 1:50	Архітектурний факультет		















КНУСА

ДИЗАЙН РОЗРОБКА ЕЛЕМЕНТУ МЕБЛІВ

DEPARTMENT

Розробка модульного дивану

OF

DESIGN

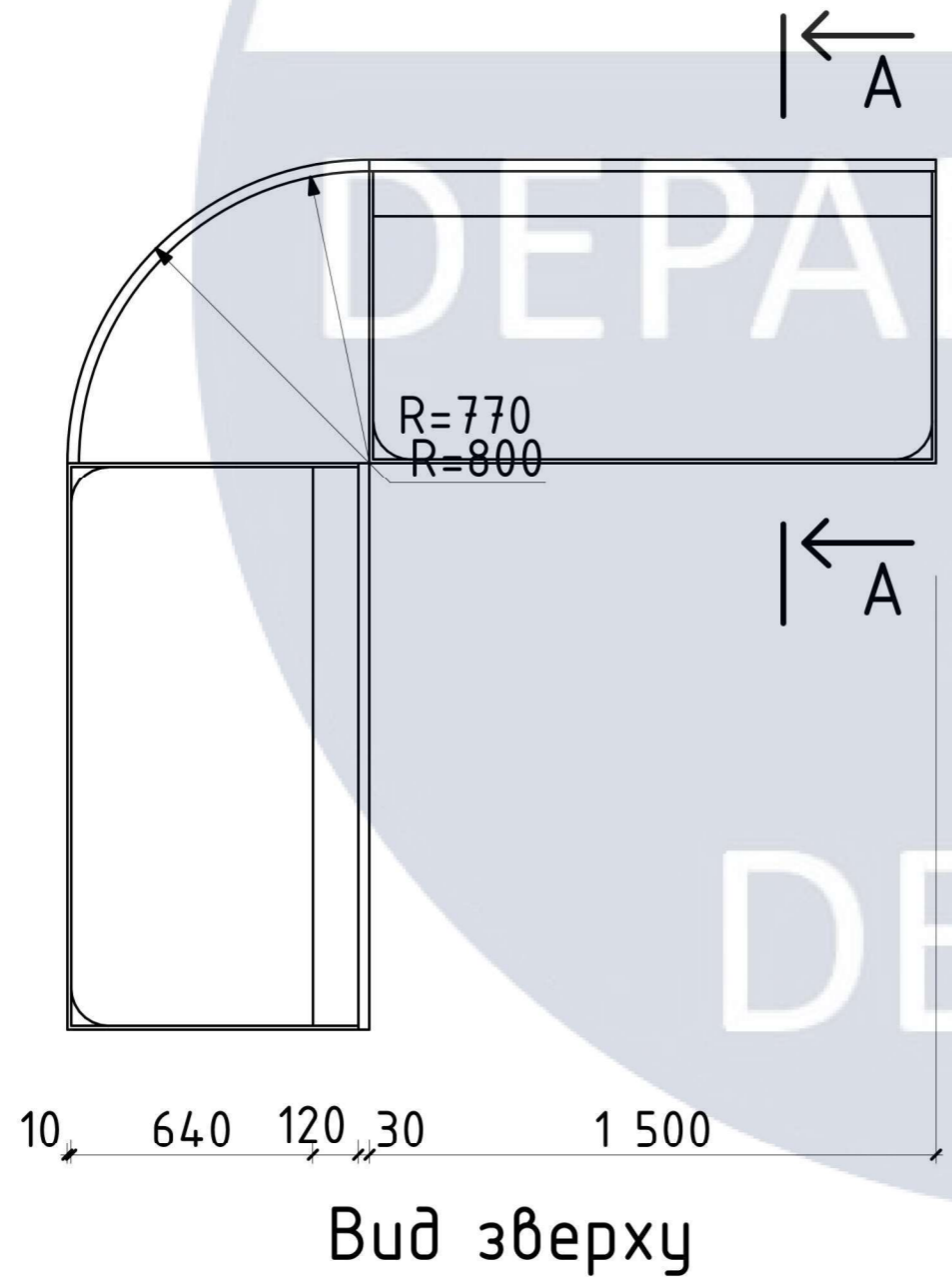
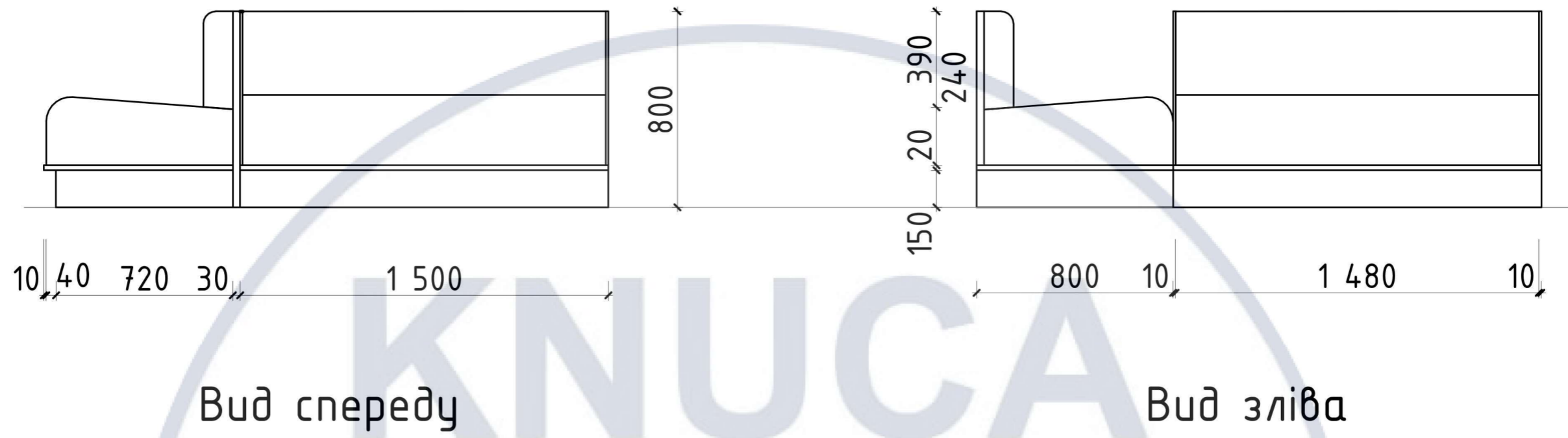

						КНУБА 022 Дизайн 2023 ДН-42			
						Проект інтер'єру прихистку для тварин у складі ветеринарної клініки			
Зм.	Кл.уч.	Лист	№Док.	Підп.	Дата	Проект елемента меблів	Стадія	Лист	Листів
Розробила	Шевчук Д. В.								40
Керівник	Богоявленська					Проекції, М 1:20	Архітектурний факультет		

КНУБА
 DEPARTMENT
 OF
 DESIGN

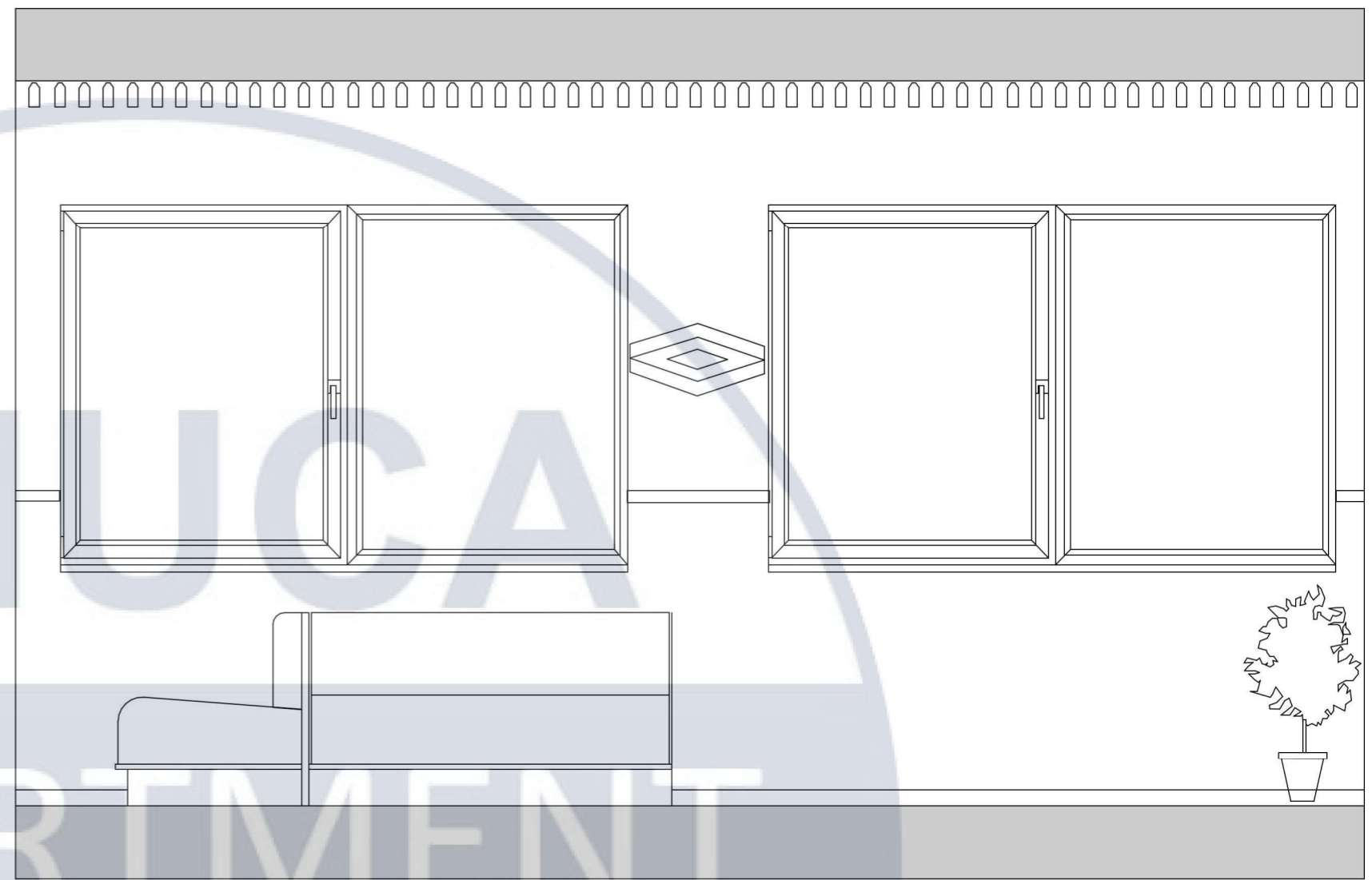

Переріз 1

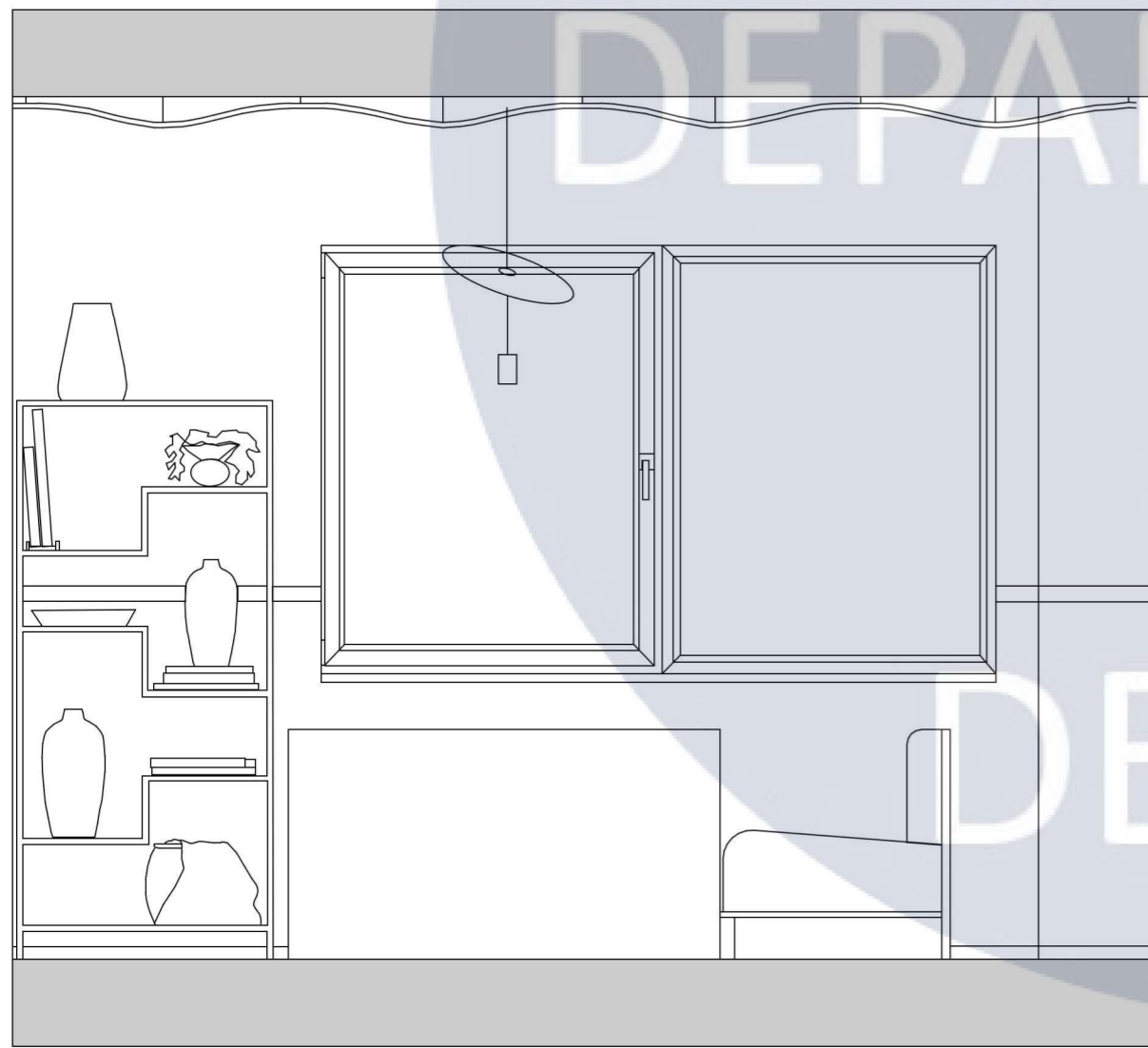

Переріз 2

						КНУБА 022 Дизайн 2023 ДН-42			
						Проект інтер'єру прихистку для тварин у складі ветеринарної клініки			
Зм.	Кл.уч.	Лист	№Док.	Підп.	Дата	Проект елемента меблів	Стадія	Лист	Листів
Розробила	Шевчук Д. В.							42	50
Керівник	Богоявленська					Переріз 1, М 1:25; Переріз 2, М 1:25	Архітектурний факультет		



KNUUCA

DEPARTMENT

OF

DESIGN

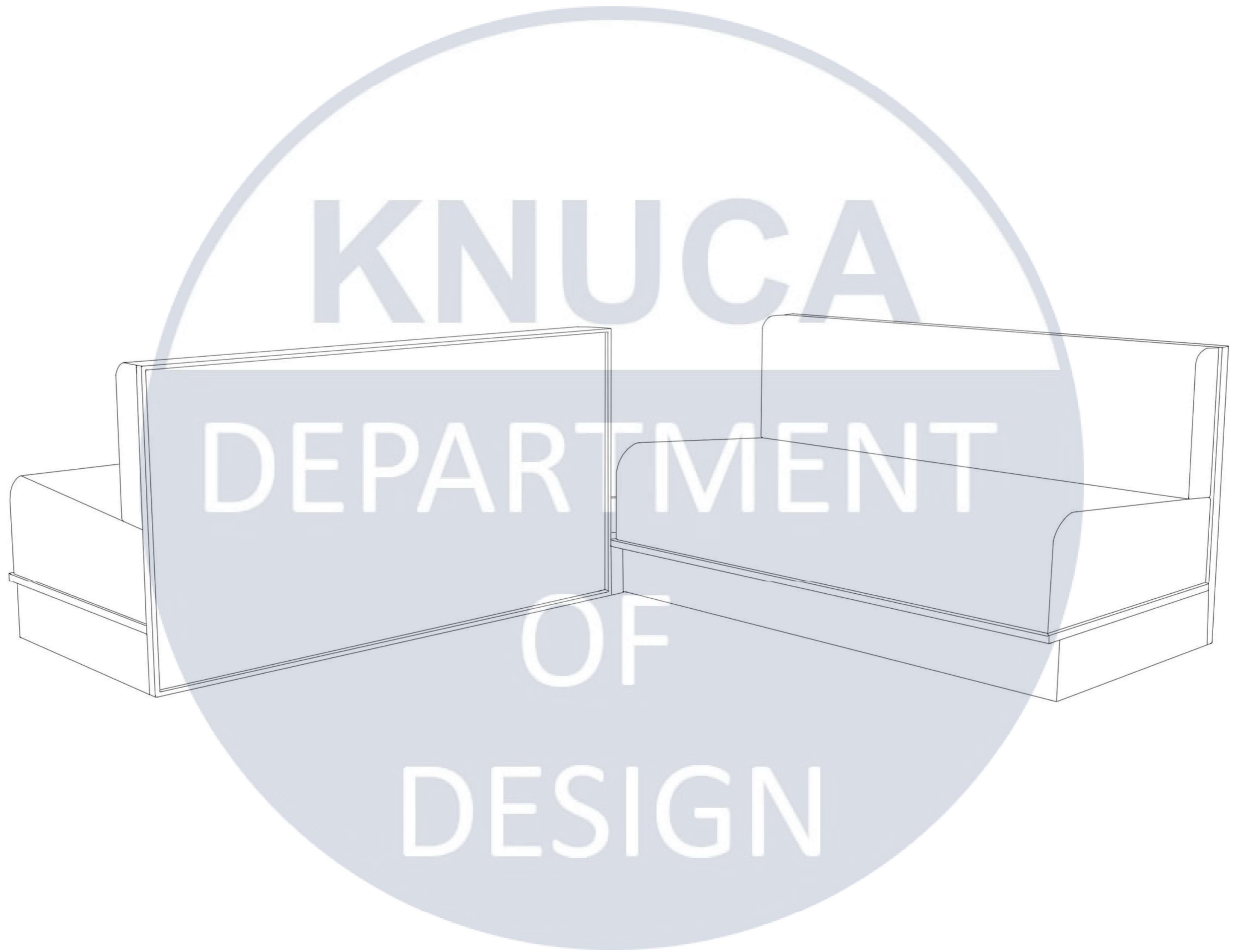

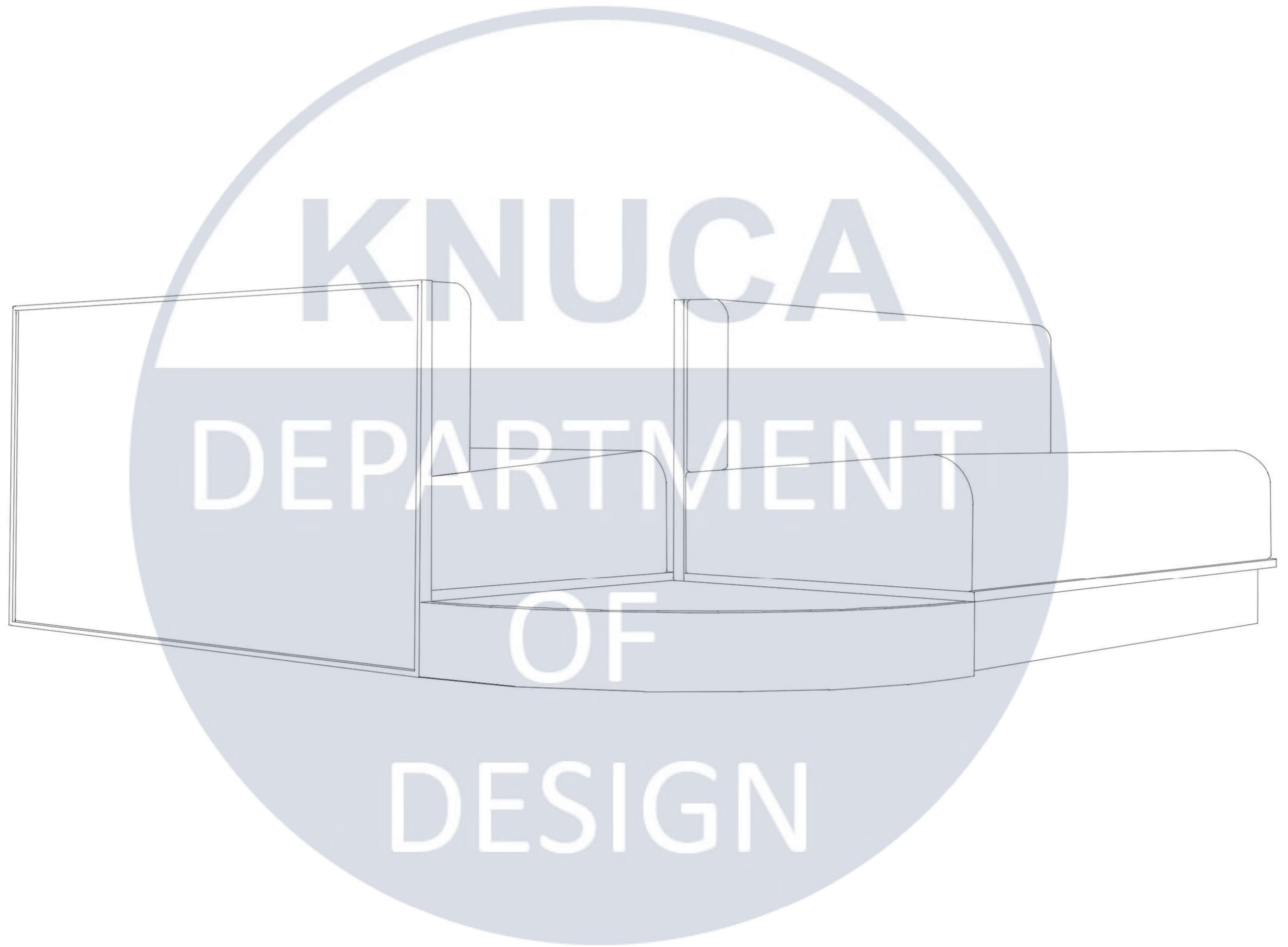

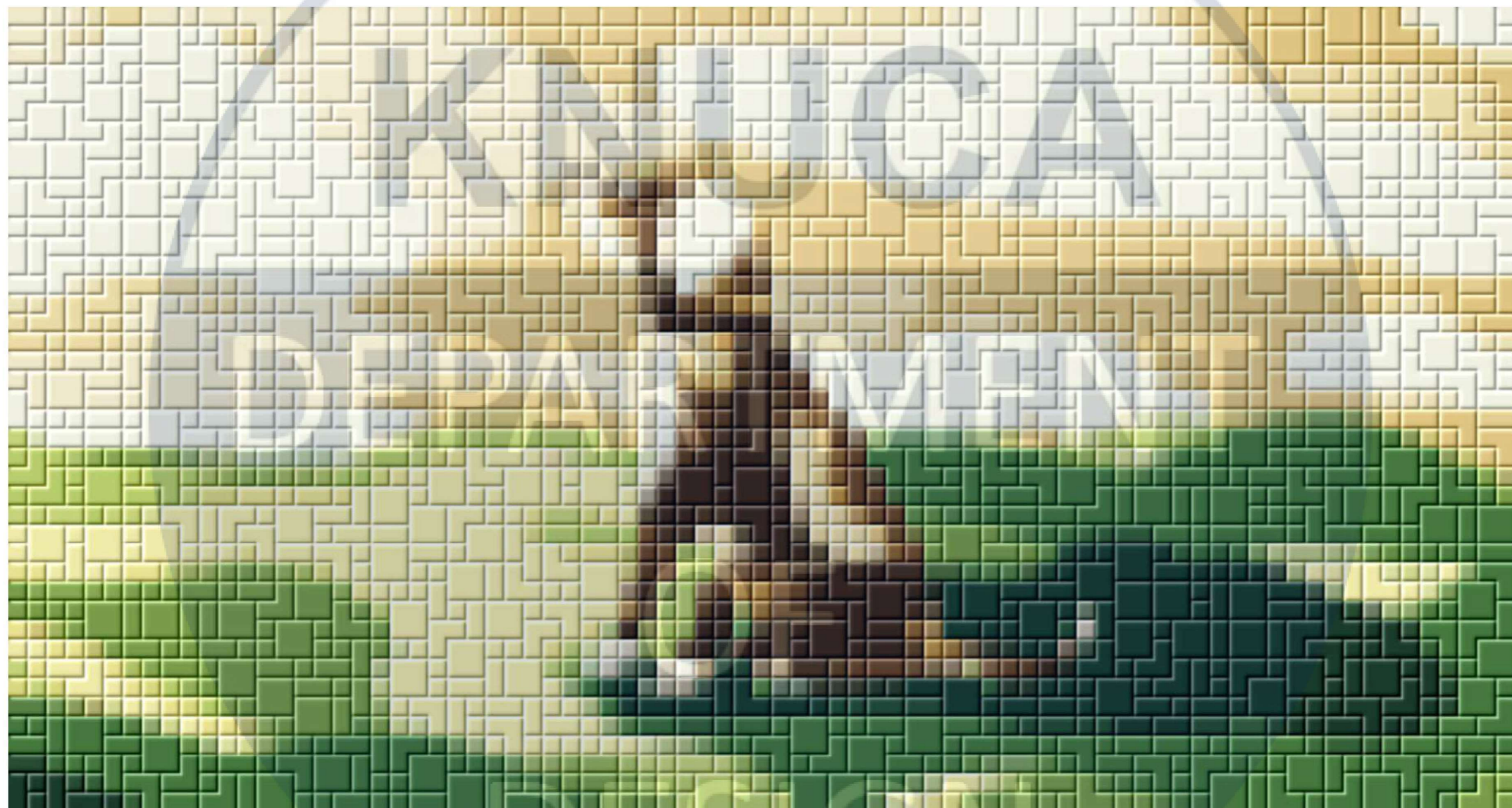

DESIGN

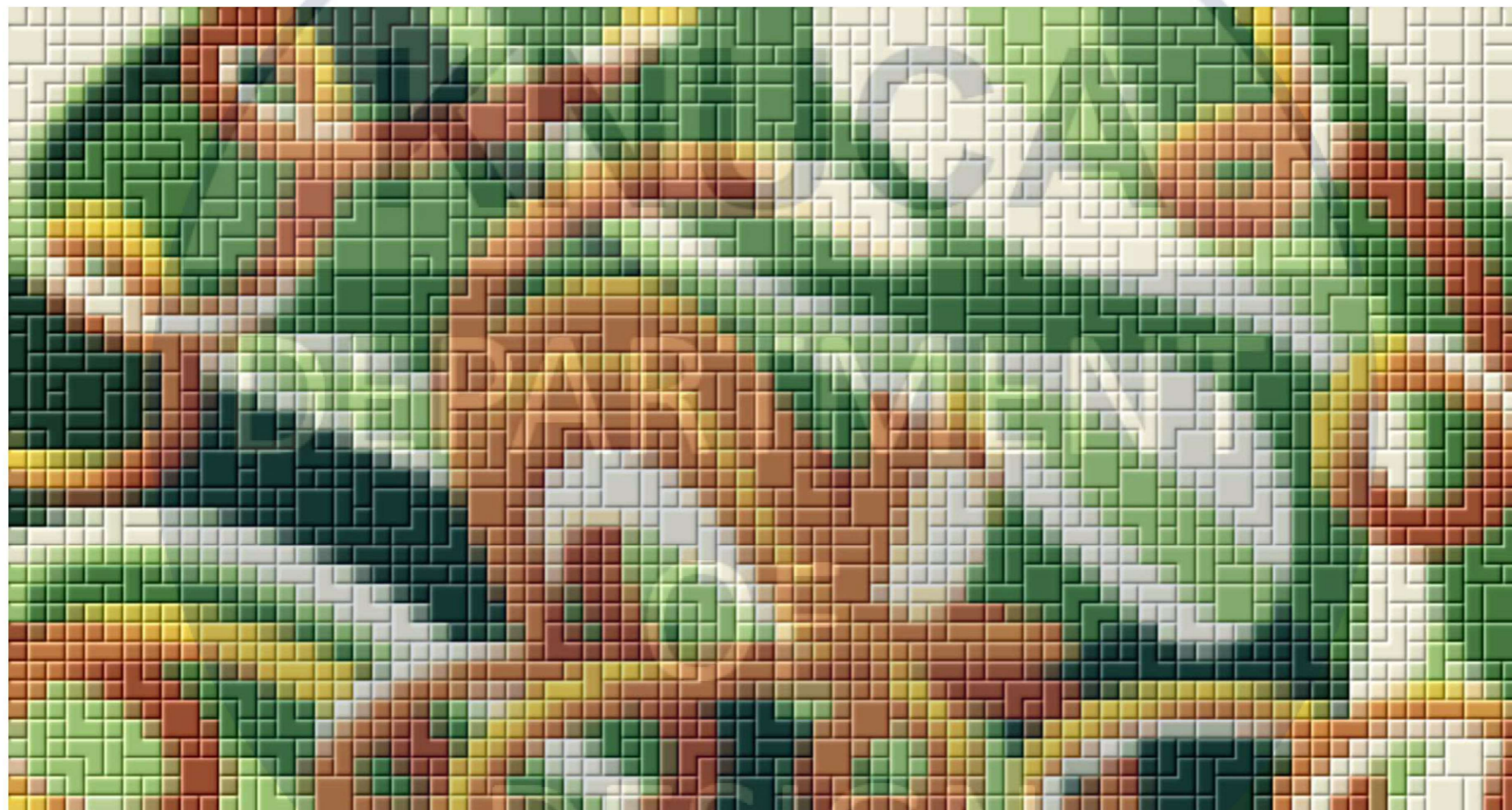

DESIGN



