

МІНІСТЕРСТВО ОСВІТИ І НАУКИ УКРАЇНИ  
КИЇВСЬКИЙ НАЦІОНАЛЬНИЙ УНІВЕРСИТЕТ БУДІВНИЦТВА І АРХІТЕКТУРИ

Кафедра дизайну

Атестаційна випускна робота на здобуття освітнього  
ступеня бакалавра дизайну на тему:

Дизайн інтер'єру з використанням екологічно - чистих  
матеріалів

Виконав: ст. гр. ДН - 42  
Рагозін А.В.  
Керівник: старший викладач  
Шапаренко О.М.

## Зміст

1.Фасад.....	3
2.Генеральний план, ситуаційний план.....	4
3.План обмірний.....	5
4.План з меблями.....	6
5.План оздоблення підлоги.....	7
6. План оздоблення стелі.....	8
7. План розташування освітлювальних приладів.....	9
8. Розгортки.....	10-14
9. Візуалізації.....	15-24
10. Специфікації освітлювальних приладів.....	25
11. Специфікації матеріалів, специфікація меблів та обладнання.....	26
12. Проекції освітлювального приладу.....	29
13. Схема елемента кріплення світильника.....	30
14. Вузли.....	31
15.Ергономічна схема.....	32
15. Візуалізація.....	33-34





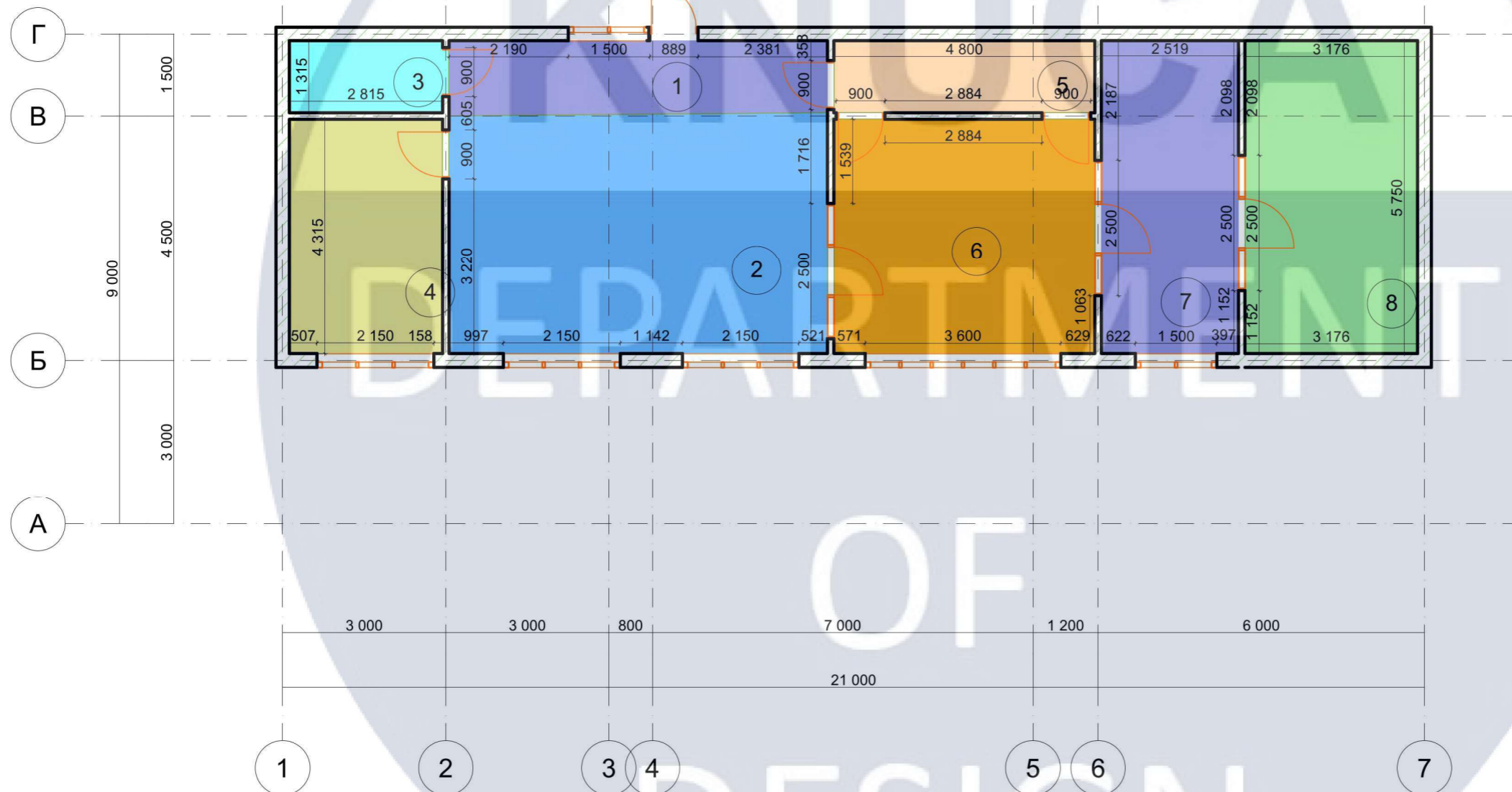

Експлікація приміщень		
№	Найменування	Площа
1	Передпокій	9,57
2	Кухня - вітальня	30,66
3	Санвузол	3,86
4	Спальня	12,15
5	Гардероб	6,31
6	Спальня	20,71
7	Санвузол	14,49
8	Зимовий сад	18,26

						КНУБА 022 Дизайн ДН - 42		
						Дизайн інтер'єру з екологічно - чистих матеріалів		
Зм.	Кіл.ч.	Арк.	№Док.	Підп.	Дата			
Розробив		Рагозін А.				Стадія	Аркуш	Аркушів
Перевірила		Шапаренко О.М.					5	
						Обмірний план		Архітектурний факультет

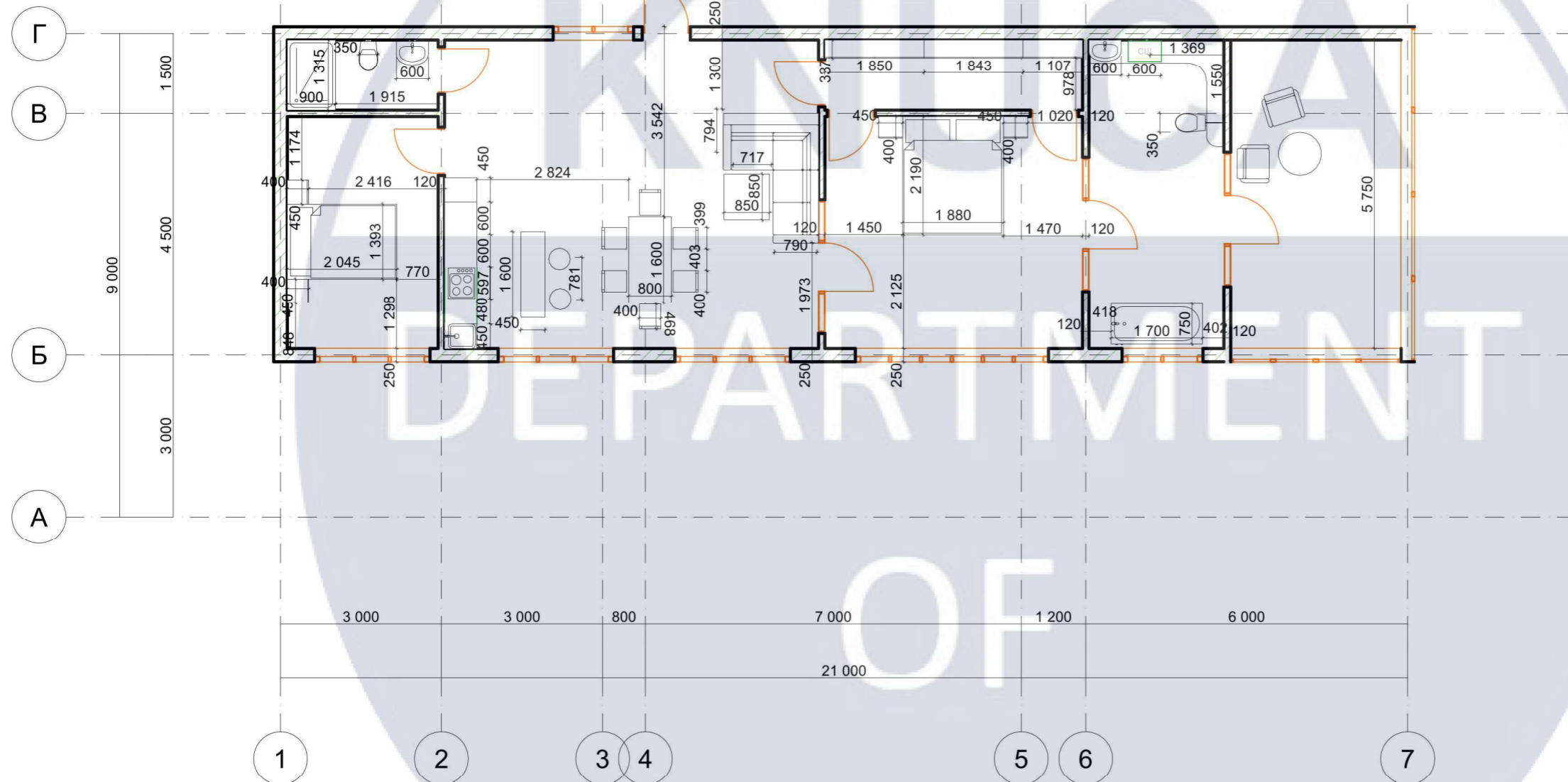

Умовні позначення	
Зображення	Найменування
	Барний стілець
	Газова панель
	Гардероб
	Двухспальне ліжко
	Диван
	Журнальний столик
	Крісло
	Кухонна шафа
	Ліжко
	Стелаж
	Стільці зі столом
	Тумба

						КНУБА 022 Дизайн ДН - 42		
						Дизайн інтер'єру з використанням екологічно - чистих матеріалів		
Изм.	Копл.	Лист	№Док.	Подп.	Дата			
Розробив	Рагозін А.					Стадия	Аркуш	Аркушів
Перевірила	Шапаренко О.М.						6	
						План з меблями		Архітектурний факультет









						КНУБА 022 Дизайн ДН - 42		
						Дизайн інтер'єру з використанням екологічних матеріалів		
Зм.	Кіл.уч.	Арк.	№Док.	Підп.	Дата	Стадія	Аркуш	Аркушів
Розробив		Рагозін А.				Інтер'єр вітальня - кухня	10	
Перевірила		Шапаренко О.М.						
						Розгортки	Архітектурний факультет	





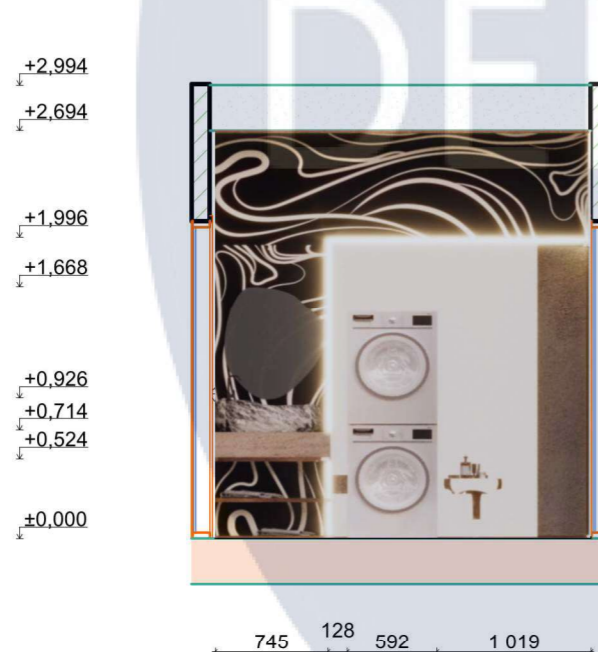

						КНУБА 022 Дизайн ДН - 42		
						Дизайн інтер'єру з використанням екологічно - чистих матеріалів		
Зм.	Кіл.ч.	Арк.	№Док.	Підп.	Дата	Стадія	Аркуш	Аркушів
Розробив		Рагозін Л.				Інтер'єр ванни	13	
Перевірила		Шапаренко О.М.						
						Розгортки	Архітектурний факультет	











KNUCA

DESIGN





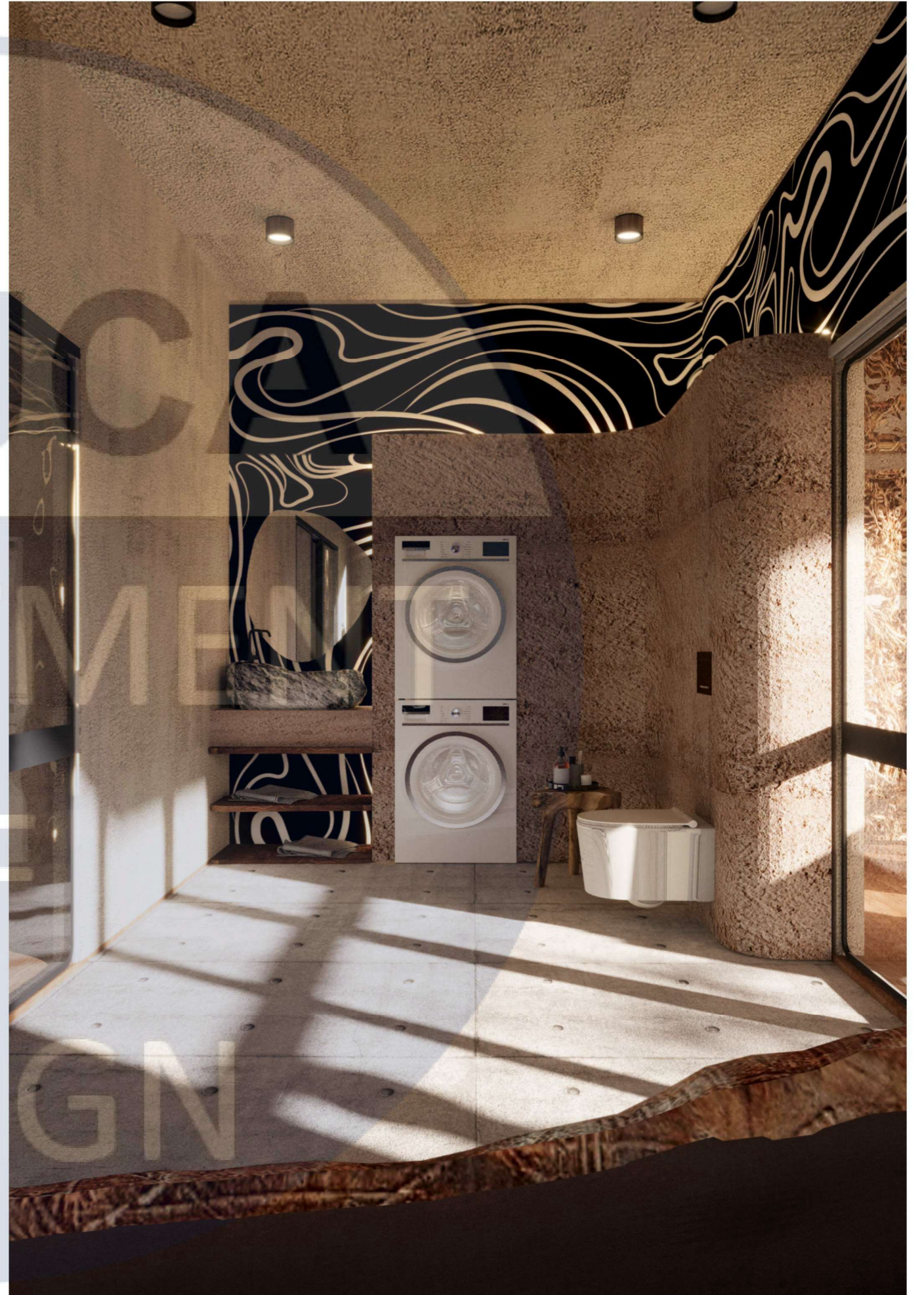







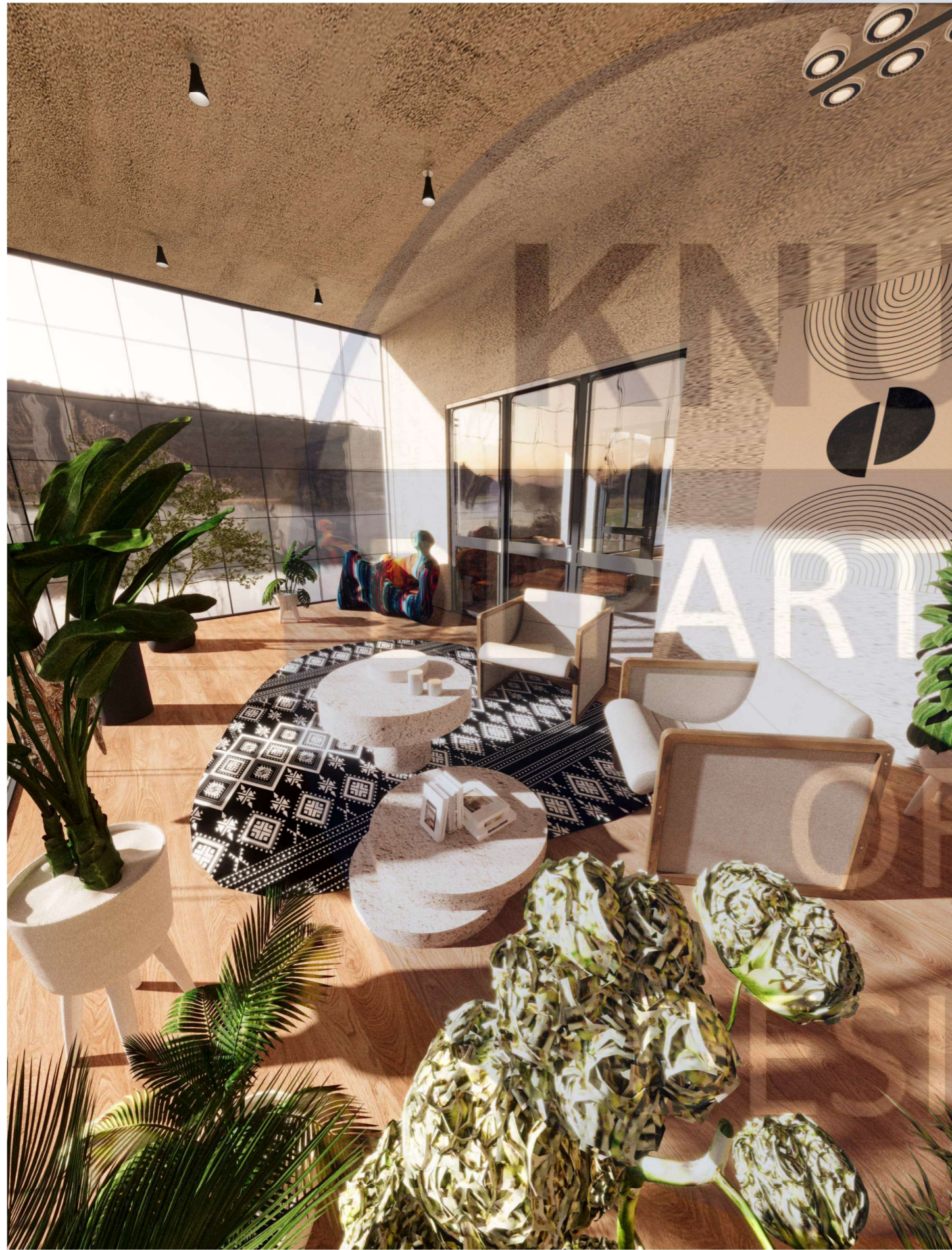







№	Назва	Розмір	Кільк.	Рисунок
1	Підвісна лампа	висота - 53 діаметр - 92	1	
2	Підвісні лампи	довжина - 98 ширина - 90 висота - 220	2	
3	Підвісна лампа	довжина - 47.6 ширина - 29.1 висота - 120	5	
4	Стельовий світильник	довжина - 15.2 ширина - 7.2 висота - 16	2	
5	Точковий світильник	діаметр - 12 висота - 15	18	
6	Точкові світильники	діаметр - 8 висота - 14.8	12	

						КНУБА 022 Дизайн ДН- 42		
						Дизайн інтерєру з екологічно - чимтих матеріалів		
Изм.	Коп.уч.	Лист	№Док.	Подп.	Дата			Стадия
Розробив				Рагозін А.				Лист
Перевірила				Шапаренко О.М.				25
						Специфікація освітлювальних приладів		Листов
								Архітектурний факультет

№	Назва	Зображення
1	Штукатурка	
2	Штукатурка	
3	Паркет	
4	Керамограніт	
5	Кам'яна кладка	

№	Назва	Матеріал	Зображення
1	Диван	Тканина - жаккард, наповнювач	
2	Ліжко	Тканина - жаккард, наповнювач	
3	Крісло	Дерево, тканина, наповнювач	
4	Обідній стілець	Метал, тканина	
5	Гадероб	Дерево, метал	
6	Холодильник	Метал, пластик, скло	
7	Пральна машина	Метал, пластик, скло	

						КНУБА 022 Дизайн ДН- 42		
						Дизайн інтерєру з екологічно - чимтих матеріалів		
Изм.	Коп.уч.	Лист	№Док.	Подп.	Дата			Стадия
Розробив		Рагозін А.						Лист
Перевірила		Шапаренко О.М.						26
						Специфікація матеріалів Специфікація меблів та обладнання		Архітектурний факультет

КНУСА

ДИЗАЙН РОЗРОБКА ЕЛЕМЕНТУ МЕБЛІВ

Розробка лампи-світильника

OF

DESIGN

670

307

189

201

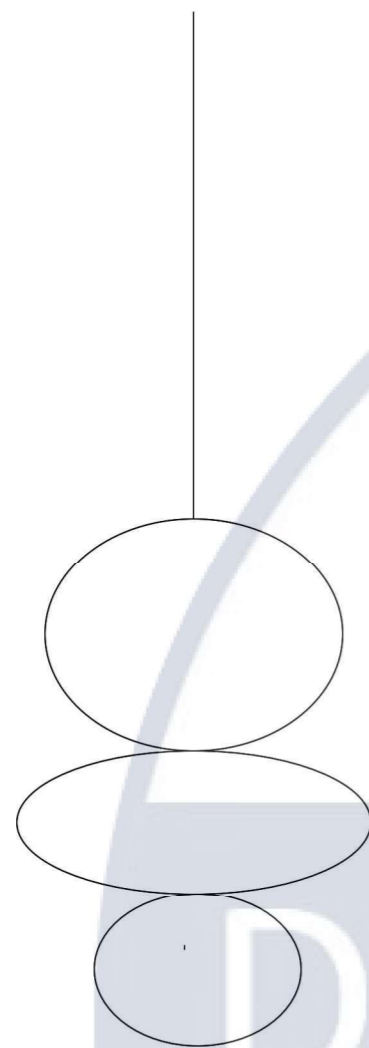

273

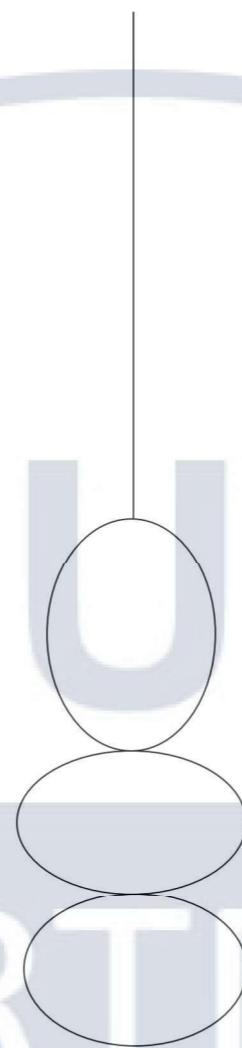

223

294

Розріз А - А

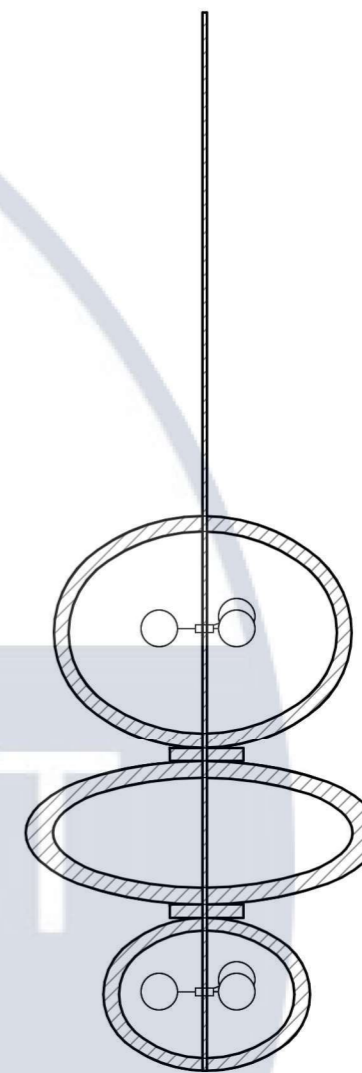

305

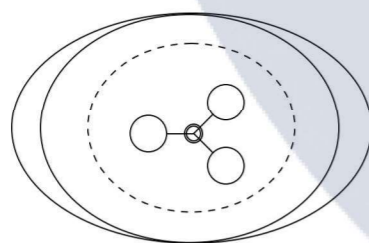

Розріз А-А

274

395

476

KNUCA  
DEPARTMENT  
OF  
DESIGN

КНУБА 022 Дизайн ДН - 42

Дизайн інтер'єру з використанням екологічно чистих матеріалів

Зм.	Кп.уч.	Арк.	№Док.	Підп.	Дата
Розробив		Рагозін А.			
Перевірила		Шаларенко О.М.			

Проект елемента обладнання

Стадія Аркуш Аркушів

26

Проекції з розмірами

Архітектурний факультет

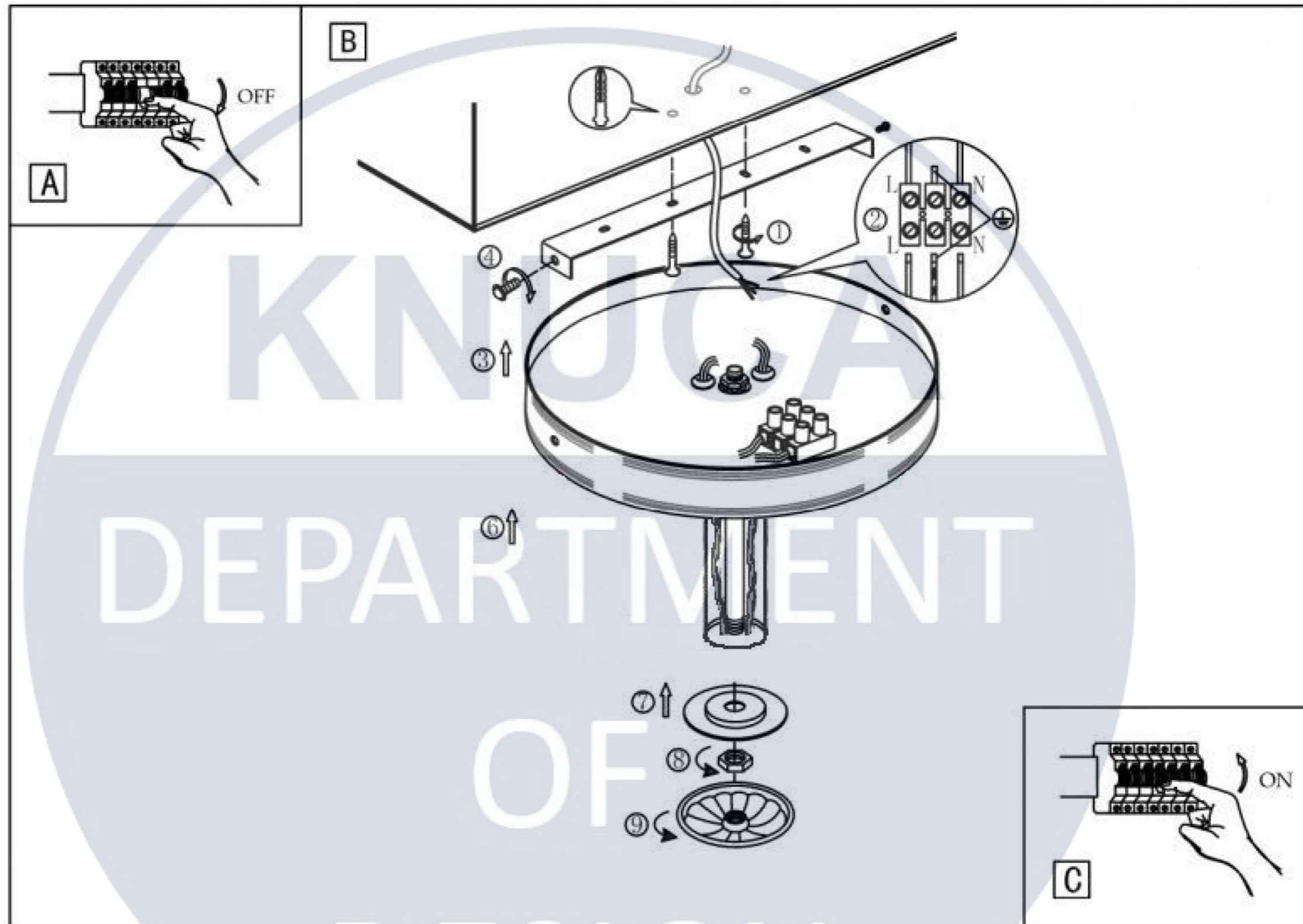

						КНУБА 022 Дизайн ДН - 42			
						Дизайн інтер'єру з використанням екологічно - чистих матеріалів			
Зм.	Кп.уч.	Арк.	№Док.	Підп.	Дата	Розробка елементу інтер'єру	Стадія	Аркуш	Аркушів
Розробив		Рагозін А.							28
Перевірила		Шапаренко О.М.				Схема елементу кріплення світильника	Архітектурний факультет		



№	Назва	Кількість	Зображення
1	Електричні кабелі	2	
2	Скляний плафон	2	
3	Керамічний плафон	1	
4	Елемент лампи	4	
5	Латунна трубка	1	
6	Енергозберігаюча лампа	6	
7	Гайка	4	

						КНУБА 022 Дизайн ДН - 42				
						Дизайн інтер'єру з використанням екологічно - чистих матеріалів				
Зм.	Кіл.уч.	Арк.	№Док.	Підп.	Дата	Проект елемента обладнання		Стадія	Аркуш	Аркушів
Розробив	Рагозін А.								29	
Перевірила	Шапаренко О.М.					Вузол		Архітектурний факультет		





