

Міністерство освіти і науки України
Київський національний університет будівництва та архітектури
Архітектурний факультет
Кафедра дизайну

КВАЛІФІКАЦІЙНА ВИПУСКНА РОБОТА
НА ЗДОБУТТЯ ОСВІТНЬОГО СТУПЕНЯ БАКАЛАВР

на тему:

“Дизайн інтер'єру та обладнання шоуруму українського бренду одягу”

Проектна частина

Виконала: ст. зр. ДН-20-1 Величко А. О.
Керівник: асистент Колобанова Д. А.
Консультант: доцент Прокопов О. В.

Анотація

На сьогоднішній день проектування шоуруму українського бренду одягу має велике значення. Грамотно спроектований шоурум може привернути увагу покупців, збільшити продажі та створити конкурентну перевагу. Під час війни в Україні дизайн шоуруму для українського бренду одягу стає ще більш важливим з кількох причин. Він може виступити як інструмент для популяризації українського таланту, а також залучити міжнародну аудиторію та допомогти просуванню українського бренду за кордоном.

Ідеєю розробки було відійти від національних мотивів та орнаментів, створивши шоурум за всесвітньо-відомими тенденціями та актуальними дизайнерськими рішеннями, при цьому демонструючи професіоналізм та обізнаність нашого народу у цій сфері.

Шоурум українського бренду одягу, який був обраний для проектування, розташовується на вулиці Саксаганського 22 в Голосіївському районі, м. Київ. Ця будівля має статус об'єкта культурної спадщини. Таке розташування є ідеальним місцем для відкриття шоуруму.

Приміщення поділене на чотири зони: зона відпочинку, де відвідувачі можуть випити напій, відпочити або зачекати; зона рецепції, поєднана з кав'ярнею, де можна оплатити покупки або замовити напій; торговельний простір, призначений для розміщення одягу, взуття та сумок; зона примірочних з диваном і великими дзеркалами. Меблі та обладнання відповідають усім ергономічним вимогам. Загалом дизайн шоуруму забезпечує функціональність, комфорт та сприятливе середовище для відвідувачів магазину.

Унікальне обладнання для шоуруму є надзвичайно важливим. З цією метою було вирішено розробити спеціальний стенд для асортименту магазину, який виконує не лише естетичну функцію, але й дозволяє компактно розміщувати одяг у торговельному просторі. Цей підхід є прикладом дизайнерської розробки обладнання.

Зміст

ЧАСТИНА 1. РОЗРОБКА ДИЗАЙНУ ІНТЕР'ЄРУ

1. Титульна сторінка
2. Зміст
3. Генеральний та ситуаційний плани
4. Фасад будівлі
5. План поверху та підвального приміщення
6. Обмірний план
7. План монтажу
8. План підлоги
9. План освітлення
10. План зонування
11. План меблів та обладнання
12. Специфікації
- 13–15. Розгортки стін
- 16–24. Візуалізації інтер'єру

ЧАСТИНА 2. РОЗРОБКА ЕЛЕМЕНТУ МЕБЛІВ

25. Вигляди
26. Розрізи та конструктивні вузли
27. Ергономічна схема
28. 3-D модель стенду
29. Зображення стенду в інтер'єрі

Генеральний план



Ситуаційний план

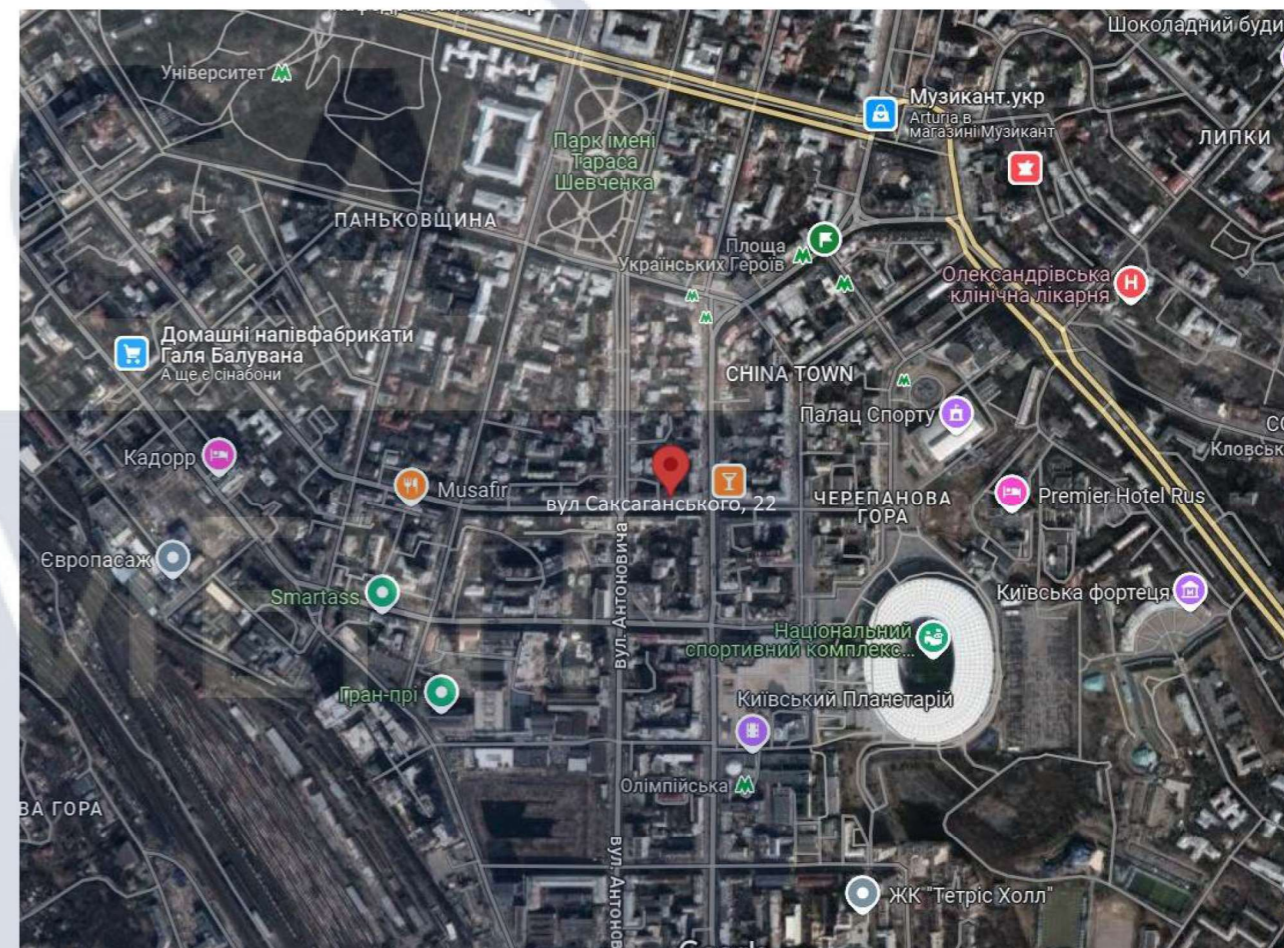

Адреса: м. Київ, вул. Саксаганського, 22

						КНУБА 022 Дизайн 2024 ДН-20-1			
						Дизайн інтер'єру та обладнання шоуруму українського бренду одягу			
Зм.	Кільк.	Аркуш	№ док.	Підпис	Дата				
Розробила	Велчичка А. О.					Вихідні дані для проектування	Стадія	Аркуш	Аркушів
Керівник	Колобанова Д. А.						Н	3	29
Консультант	Пракопоб О. В.								
						Генеральний та ситуаційний плани		Архітектурний факультет	



DESIGN

						КНУБА 022 Дизайн 2024 ДН-20-1			
						Дизайн інтер'єру та обладнання шоуруму українського бренду одягу			
Зм.	Кільк.	Аркуш	№ док.	Підпис	Дата				
Розробила		Величко А. О.				Вихідні дані для проектування	Стадія	Аркуш	Аркушів
Керівник		Колобанова Д. А.					Н	4	29
Консультант		Пракопоб О. В.							
						Фасад будівлі	Архітектурний факультет		

План 1-го поверху

План підвального приміщення

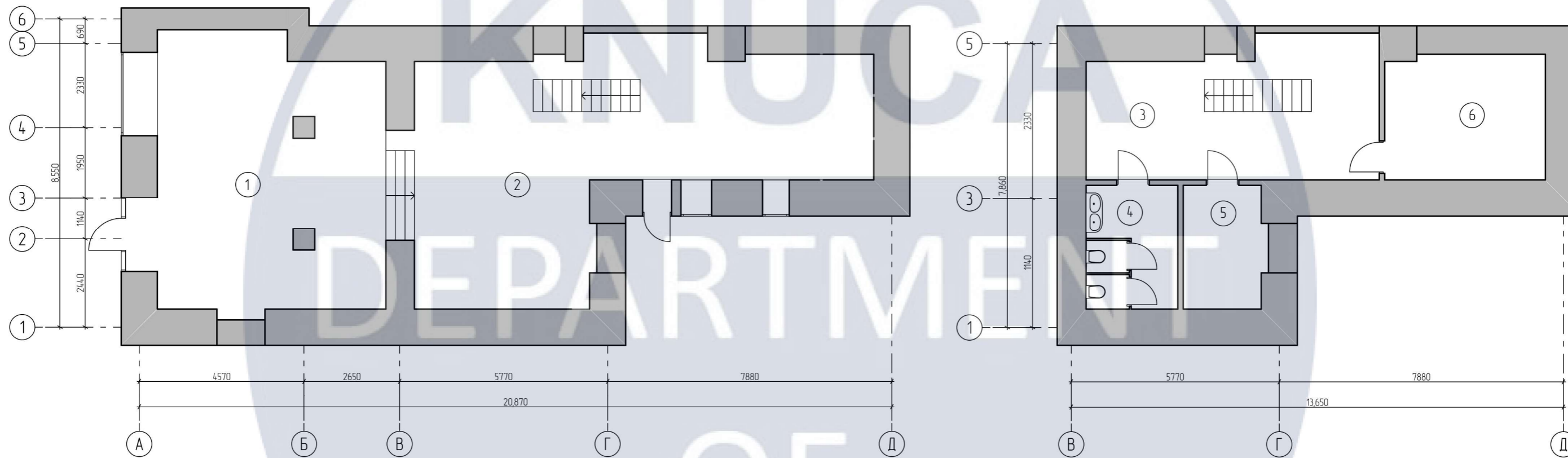

Експлікація приміщень		
№	Найменування	Площа, м ²
1	Приміщення №1	47,05
2	Приміщення №2	63,07
3	Приміщення №3	29,60
4	Санвузли	8,88
5	Склад	7,80
6	Бамбосховище	15,45
Загальна площа		171,85

КНУБА 022 Дизайн 2024 ДН-20-1					
Дизайн інтер'єру та обладнання шоуруму українського бренду одягу					
Зм.	Кільк.	Аркуш	№док.	Підпис	Дата
Розробила	Величко А. О.				
Керівник	Колобанова Д. А.				
Консультант	Пракопоб О. В.				
Інтер'єр шоуруму				Стадія	Аркуш
План 1-го поверху та підвального приміщення				Н	5
				Аркушів	29
				Архітектурний факультет	

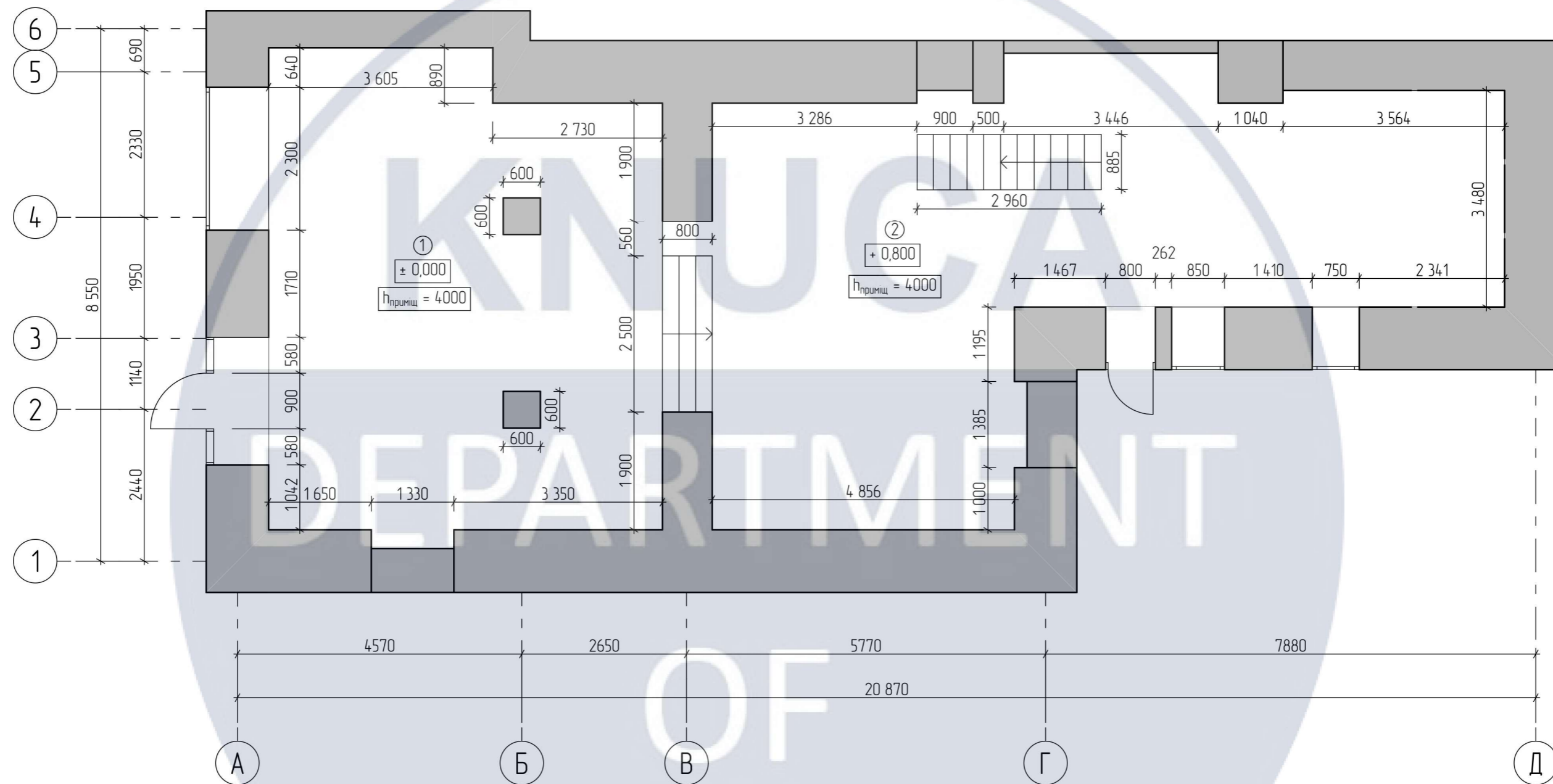

Експлікація приміщень		
№	Найменування	Площа, м ²
1	Приміщення №1	47,05
2	Приміщення №2	63,07
Загальна площа		110,12

КНУБА 022 Дизайн 2024 ДН-20-1					
Дизайн інтер'єру та обладнання шоуруму українського бренду одягу					
Зм.	Кільк.	Аркуш	№ док.	Підпис	Дата
Розробила	Величко А. О.				
Керівник	Колобанова Д. А.				
Консультант	Пракопоб О. В.				
Інтер'єр шоуруму				Стадія	Аркуш
Обмірний план				Н	6
				Аркушів	29
				Архітектурний факультет	

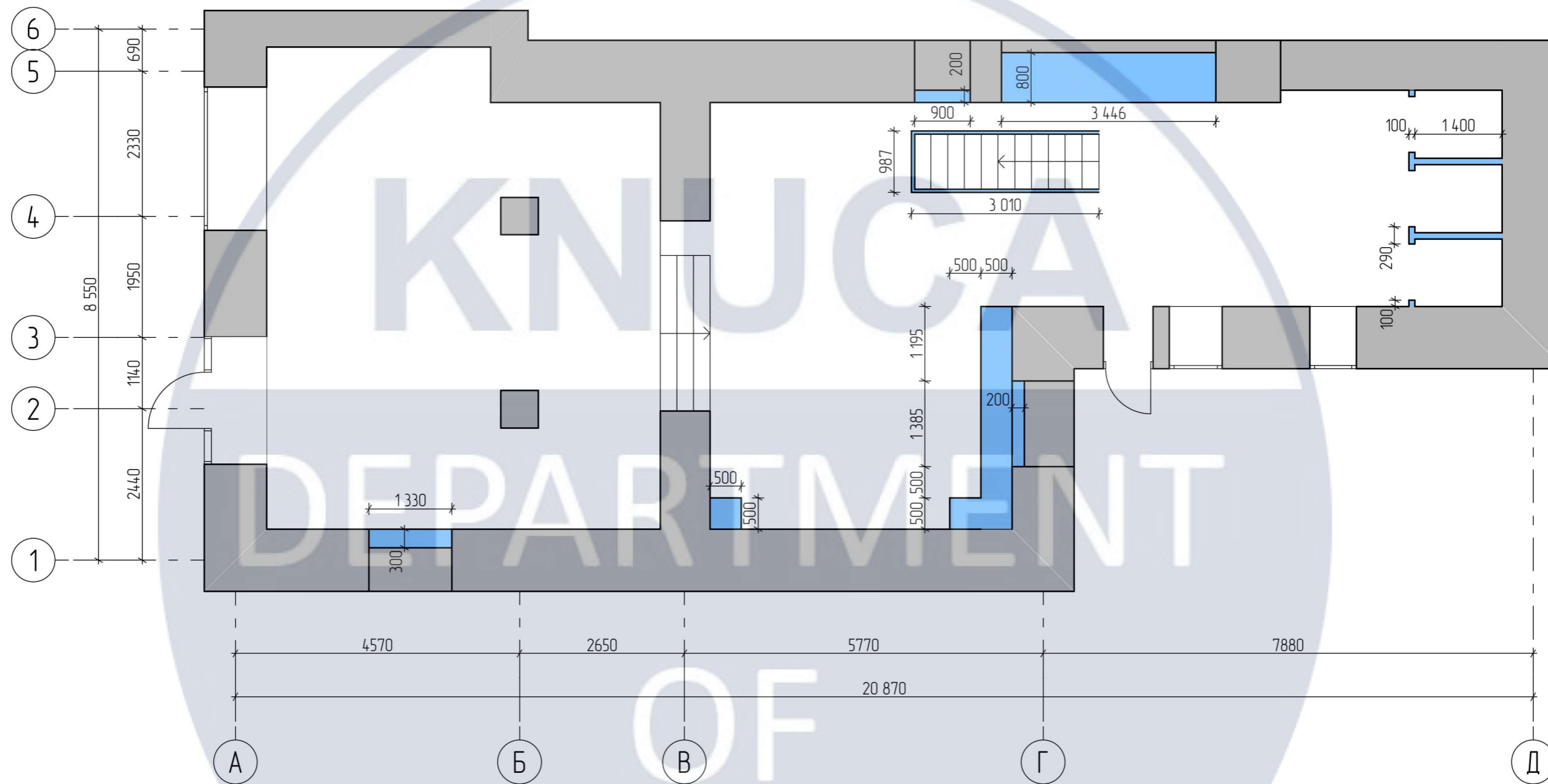

Експлікація приміщень		
№	Найменування	Площа, м ²
1	Приміщення №1	46,65
2	Приміщення №2	60,03
Загальна площа		106,68

Умовні позначення

- існуючі стіни
- монтажні стіни, перегородки та ніші

КНУБА 022 Дизайн 2024 ДН-20-1					
Дизайн інтер'єру та обладнання шоуруму українського бренду одягу					
Зм.	Кільк.	Аркуш	№ док.	Підпис	Дата
Розробила	Величка А. О.				
Керівник	Колобанова Д. А.				
Консультант	Пракопоб О. В.				
Інтер'єр шоуруму				Стадія	Аркуш
План монтажу				Н	7
				Аркушів	29
				Архітектурний факультет	

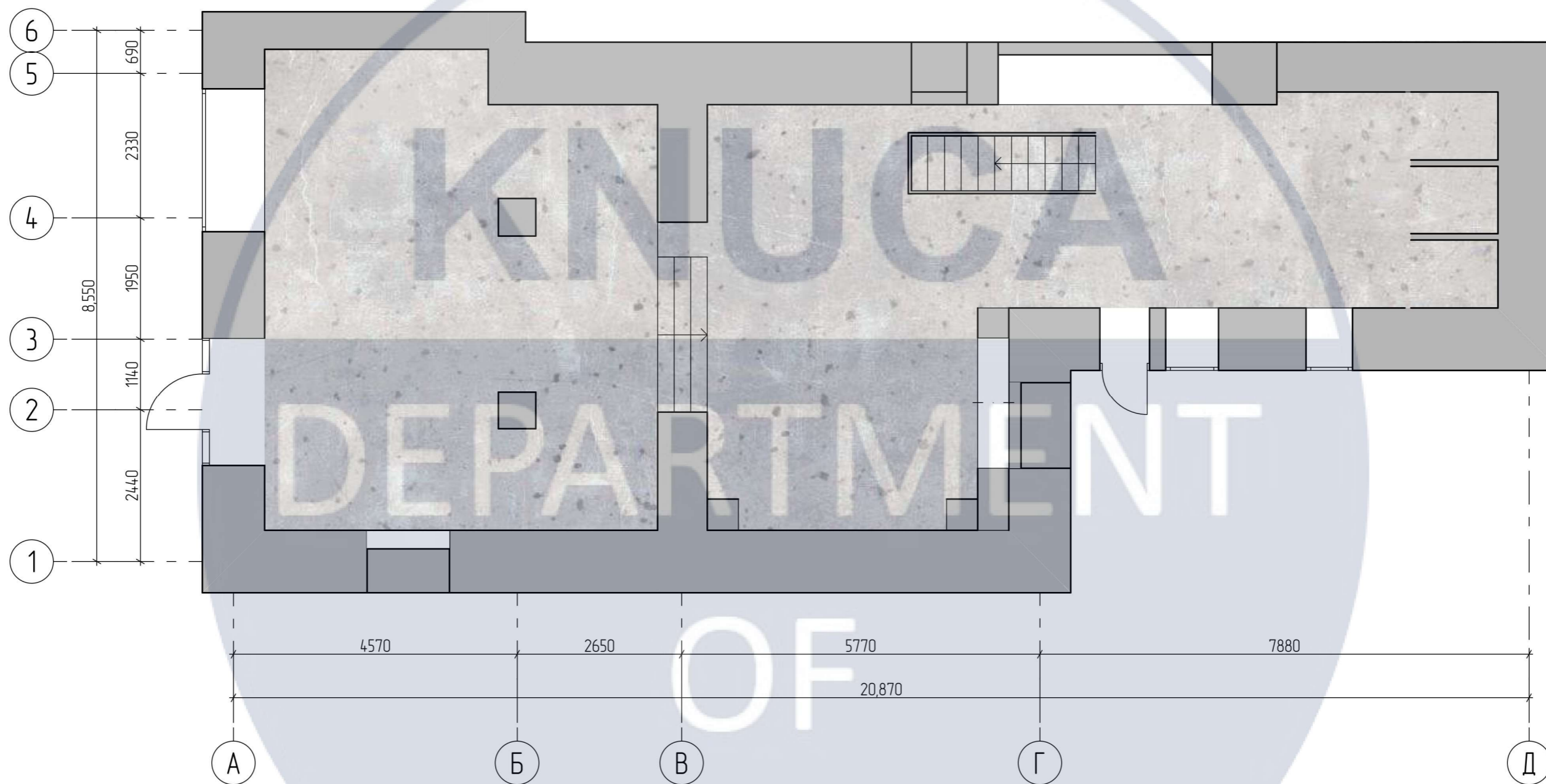

Експлікація приміщень		
№	Найменування	Площа, м ²
1	Приміщення №1	46,65
2	Приміщення №2	60,03
Загальна площа		106,68

Умовні позначення

 - наливна підлога



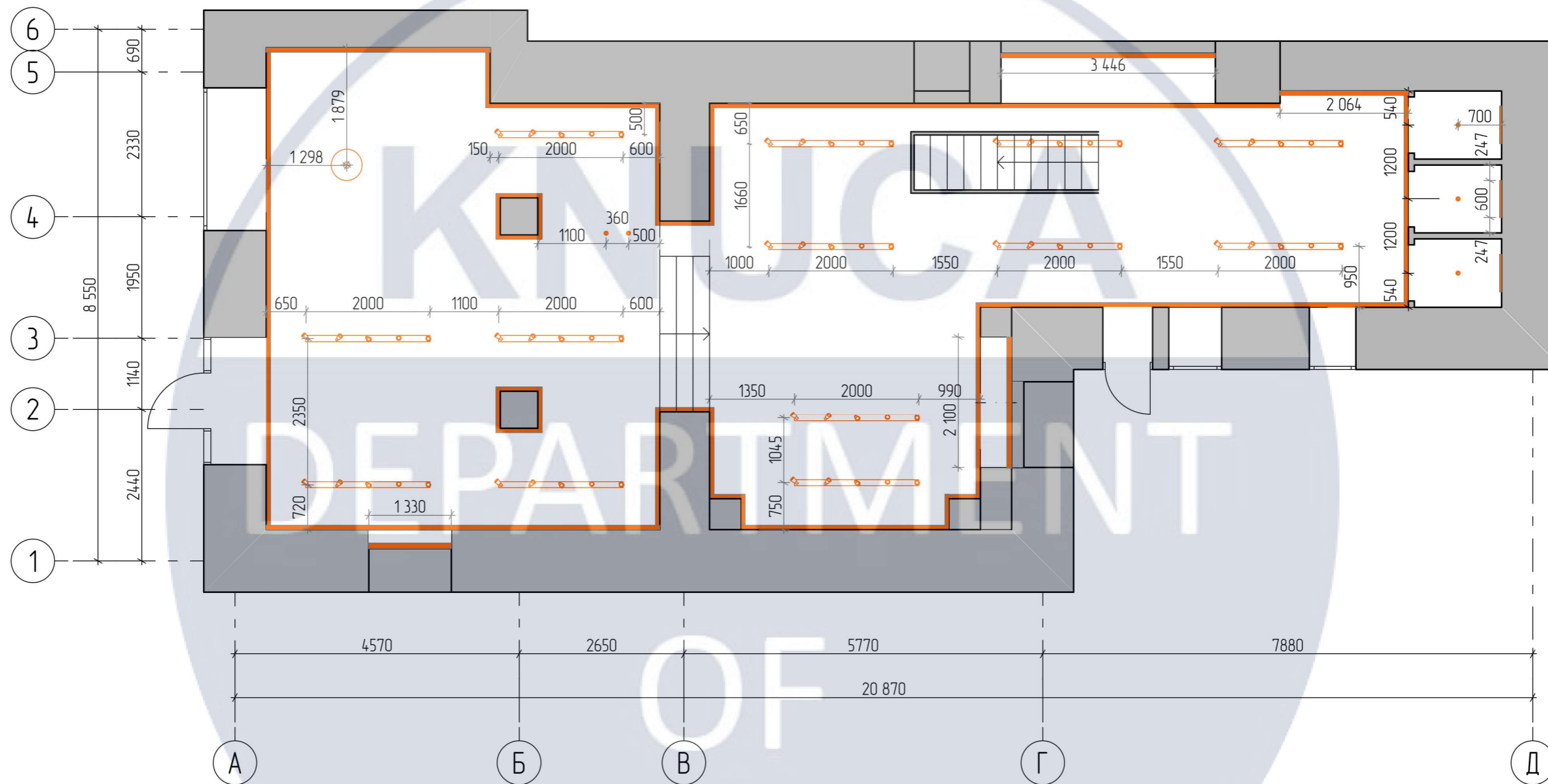

КНУБА 022 Дизайн 2024 ДН-20-1					
Дизайн інтер'єру та обладнання шоуруму українського брэнду одягу					
Зм.	Кільк.	Аркуш	№док.	Підпис	Дата
Розробила	Величка А. О.				
Керіжник	Колобанова Д. А.				
Консультант	Пракопоб О. В.				
Інтер'єр шоуруму				Стадія	Аркуш
План підлоги				Н	8
				Аркушів	29
				Архітектурний факультет	



Експлікація приміщень

№	Найменування	Площа, м ²
1	Приміщення №1	46,65
2	Приміщення №2	60,03
Загальна площа		106,68

Умовні позначення

-  – трекові світильники
-  – підвісний світильник
-  – точковий світильник
-  – LED підсвітка

КНУБА 022 Дизайн 2024 ДН-20-1					
Дизайн інтер'єру та обладнання шоуруму українського бренду одягу					
Зм.	Кільк.	Аркуш	№док.	Підпис	Дата
Розробила		Величка А. О.			
Керітник		Колобанова Д. А.			
Консультант		Пракопоб О. В.			
Інтер'єр шоуруму				Стадія	Аркуш
План освітлення				Н	9
				Аркуш	Аркуш
				29	29
				Архітектурний факультет	

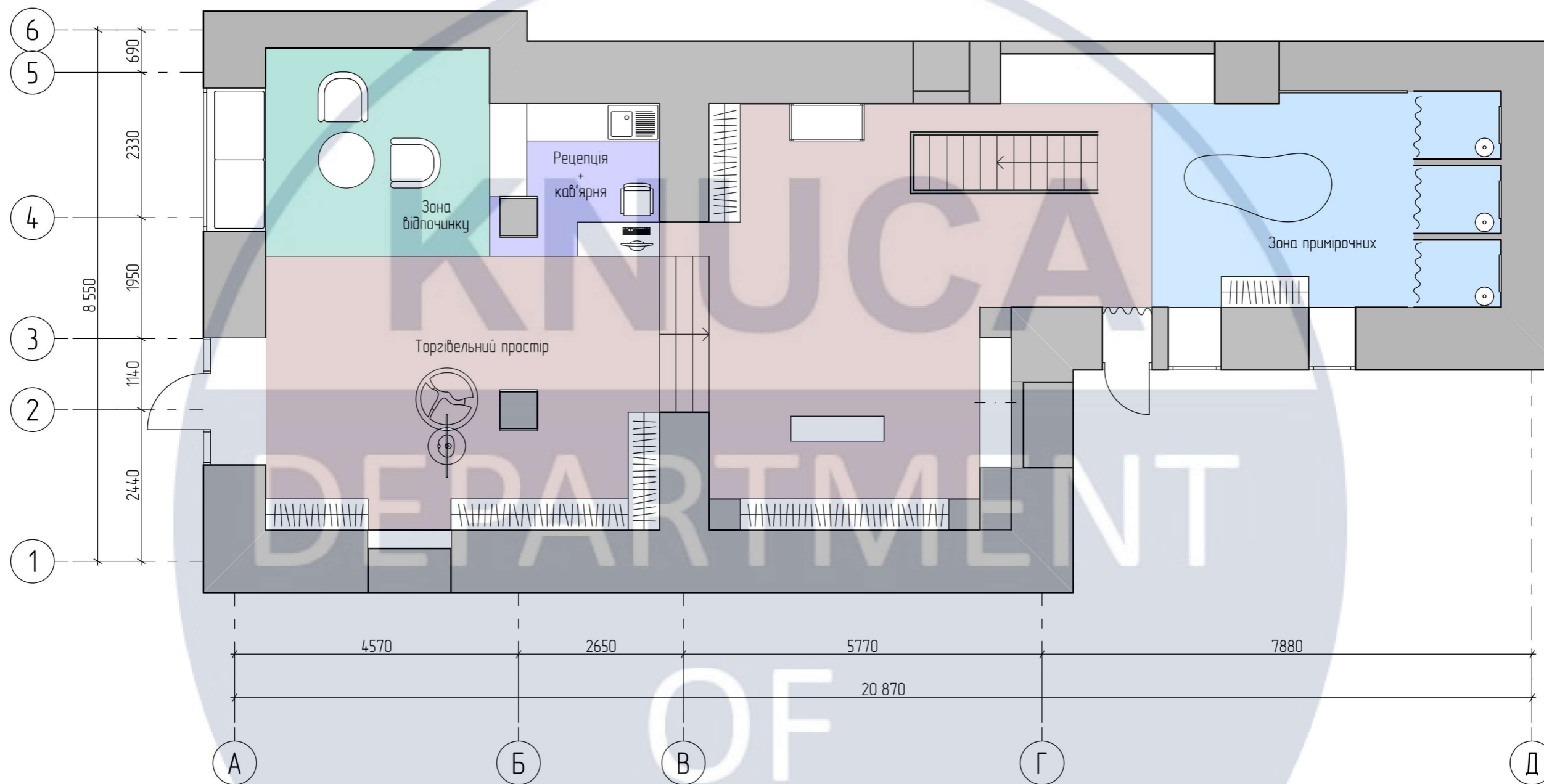

№	Найменування	Площа, м ²
1	Приміщення №1	46,65
2	Приміщення №2	60,03
Загальна площа		106,68

КНУБА 022 Дизайн 2024 ДН-20-1					
Дизайн інтер'єру та обладнання шоуруму українського бренду одягу					
Зм.	Кільк.	Аркуш	№док.	Підпис	Дата
Розробила		Величка А. О.			
Керівник		Колобанова Д. А.			
Консультант		Пракопоб О. В.			
Інтер'єр шоуруму				Стадія	Аркуш
План зонування				Н	Аркуш
				10	Аркуш
				29	
				Архітектурний факультет	

Специфікації меблів та обладнання

№	Найменування	Зображення	К-сть
1	Крісло		2
2	Журнальний столик		1
3	Вішак для одягу		6
4	Рецепція		1
5	Пуф		3
6	Банкетка		1
7	Дзеркало		5

Специфікації освітлювальних приладів

№	Найменування	Зображення	К-сть
1	Точковий світильник		3
2	Трековий світильник		13
3	Підвісний світильник		1
4	Підвісний світильник		2

Зм.	Кільк.	Аркуш	№ док.	Підпис	Дата	КНУБА 022 Дизайн 2024 ДН-20-1			
						Дизайн інтер'єру та обладнання шоуруму українського бренду одягу			
Розробила		Величка А. О.				Інтер'єр шоуруму	Стадія	Аркуш	Аркушів
Керівник		Колобанова Д. А.			Н		12	29	
Консультант		Пракопоб О. В.							
						Специфікації	Архітектурний факультет		

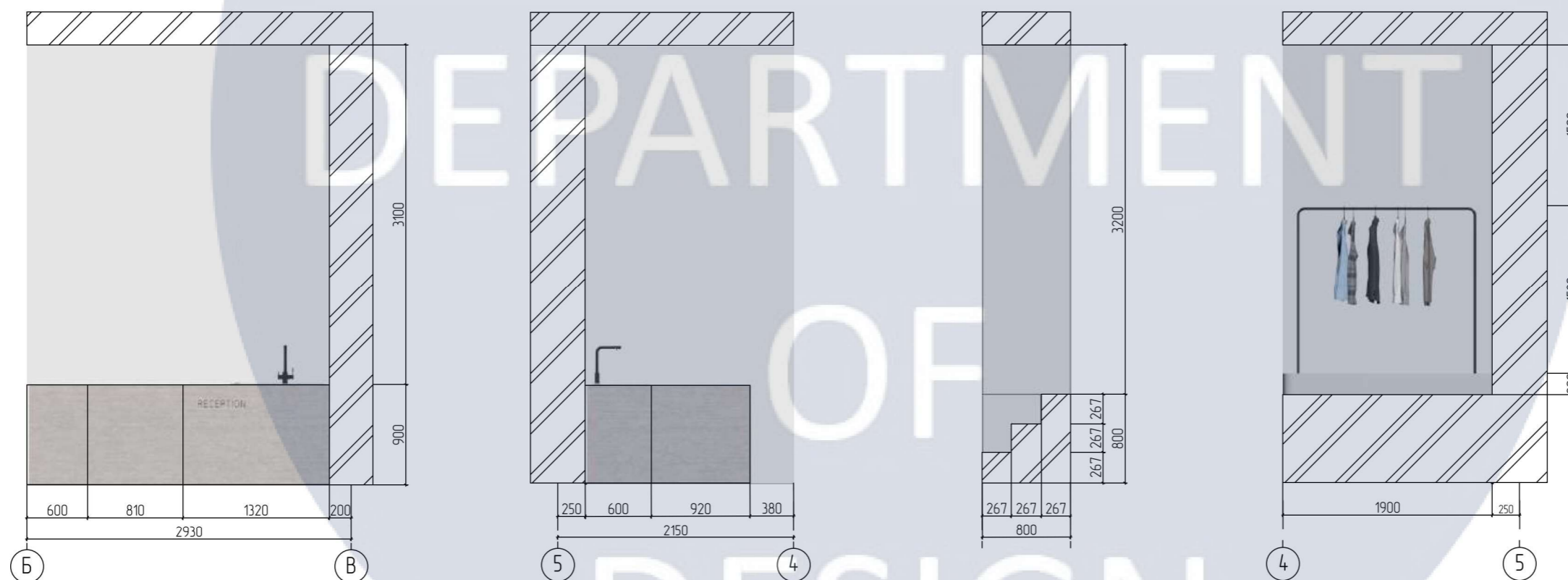
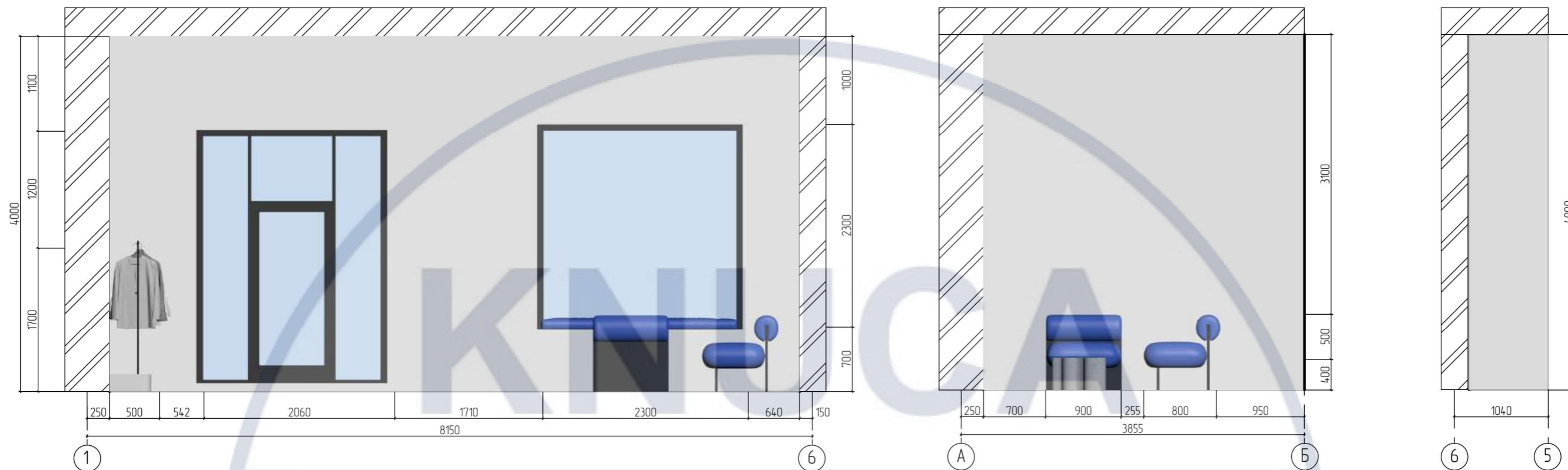

						КНУБА 022 Дизайн 2024 ДН-20-1			
						Дизайн інтер'єру та обладнання шоуруму українського бренду одягу			
Зм.	Кільк.	Аркуш	№ док.	Підпис	Дата				
Розробила	Величка А. О.					Інтер'єр шоуруму	Стадія	Аркуш	Аркушів
Керівник	Колобанова Д. А.						Н	13	29
Консультант	Пракопоб О. В.								
						Розгортки стін		Архітектурний факультет	

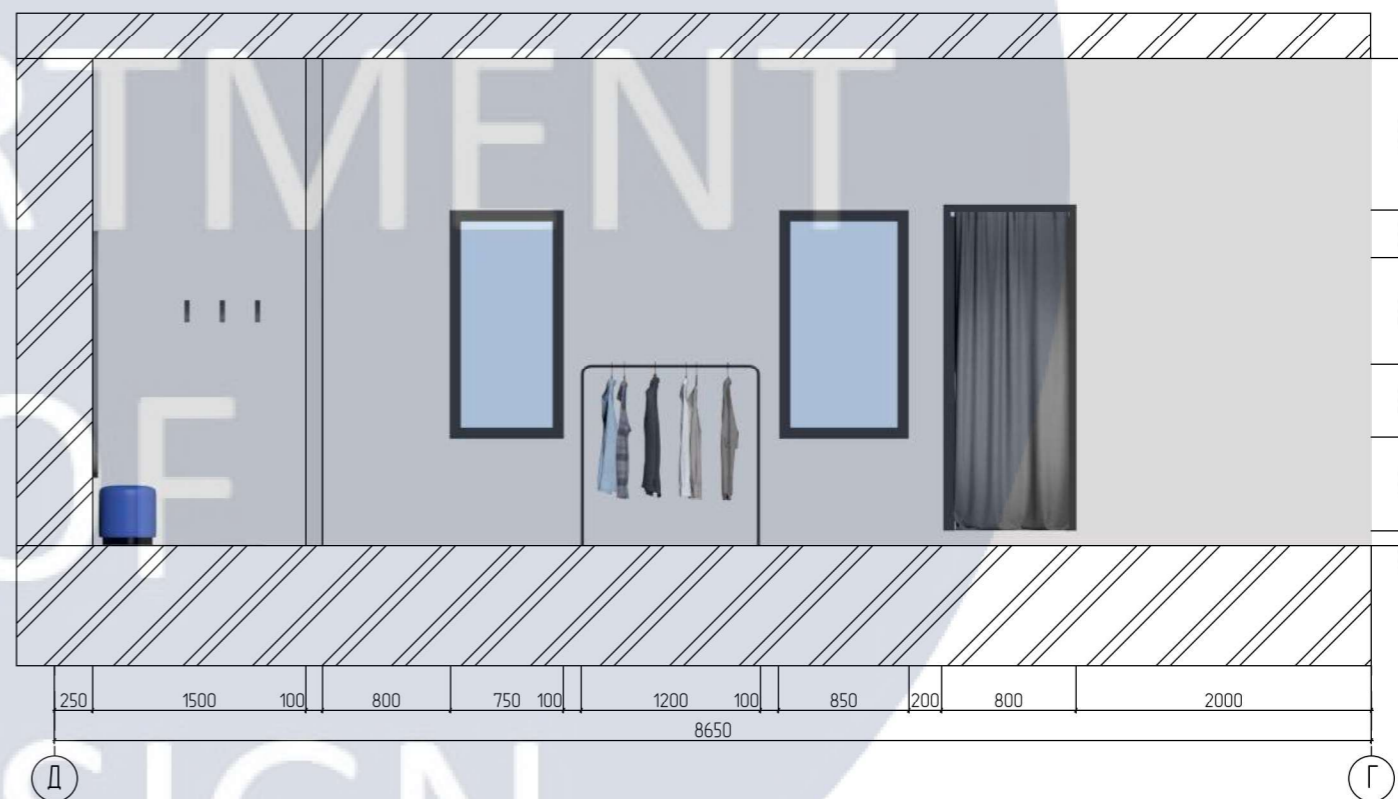
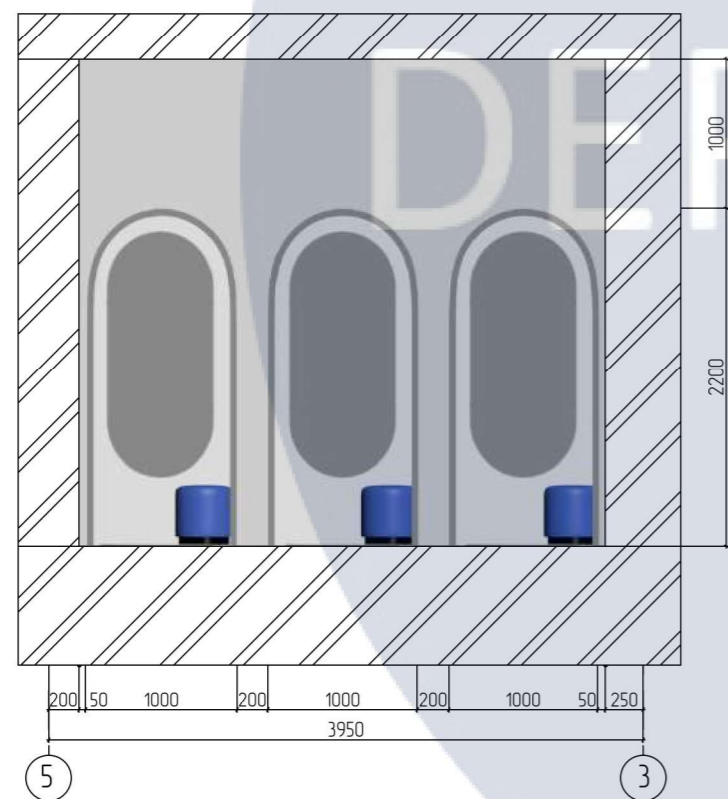
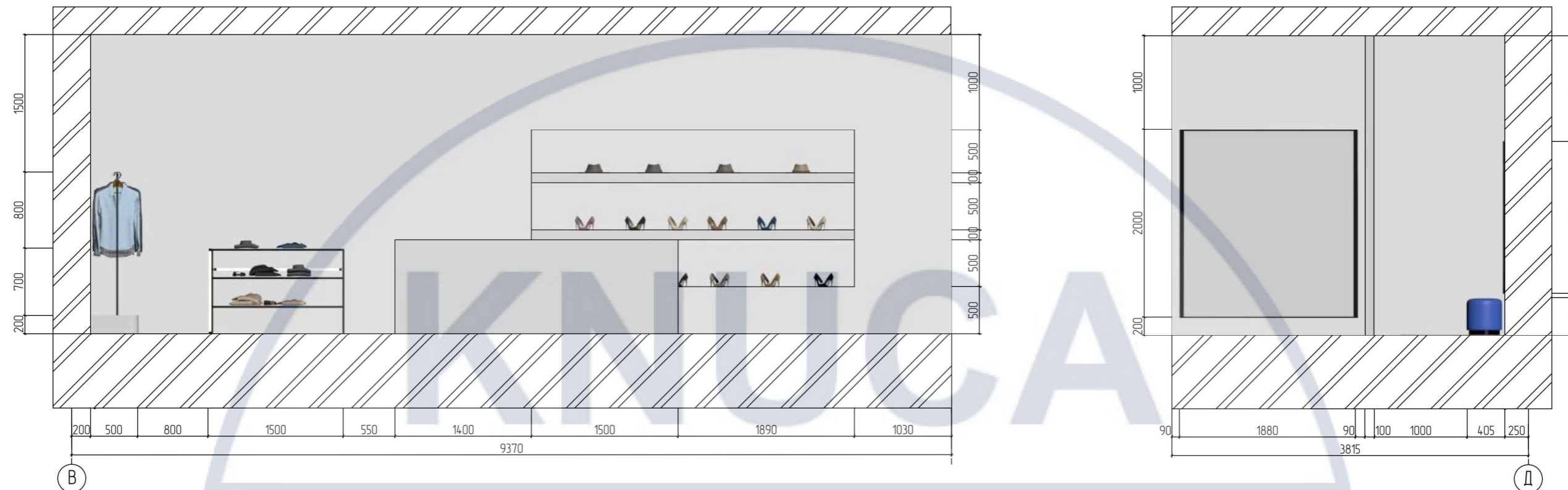

						КНУБА 022 Дизайн 2024 ДН-20-1			
						Дизайн інтер'єру та обладнання шоуруму українського бренду одягу			
Зм.	Кільк.	Аркуш	№ док.	Підпис	Дата				
Розробила	Велючка А. О.					Інтер'єр шоуруму	Стадія	Аркуш	Аркушів
Керівник	Колобанова Д. А.						Н	14	29
Консультант	Пракопоб О. В.								
						Розгортки стін		Архітектурний факультет	







KNUCOA
DEPARTMENT
OF
DESIGN

KNUUCA
DEPARTMENT
OF
DESIGN













Розробка стенду для одягу

Вид спереду, М 1:20

Вид збоку, М 1:20

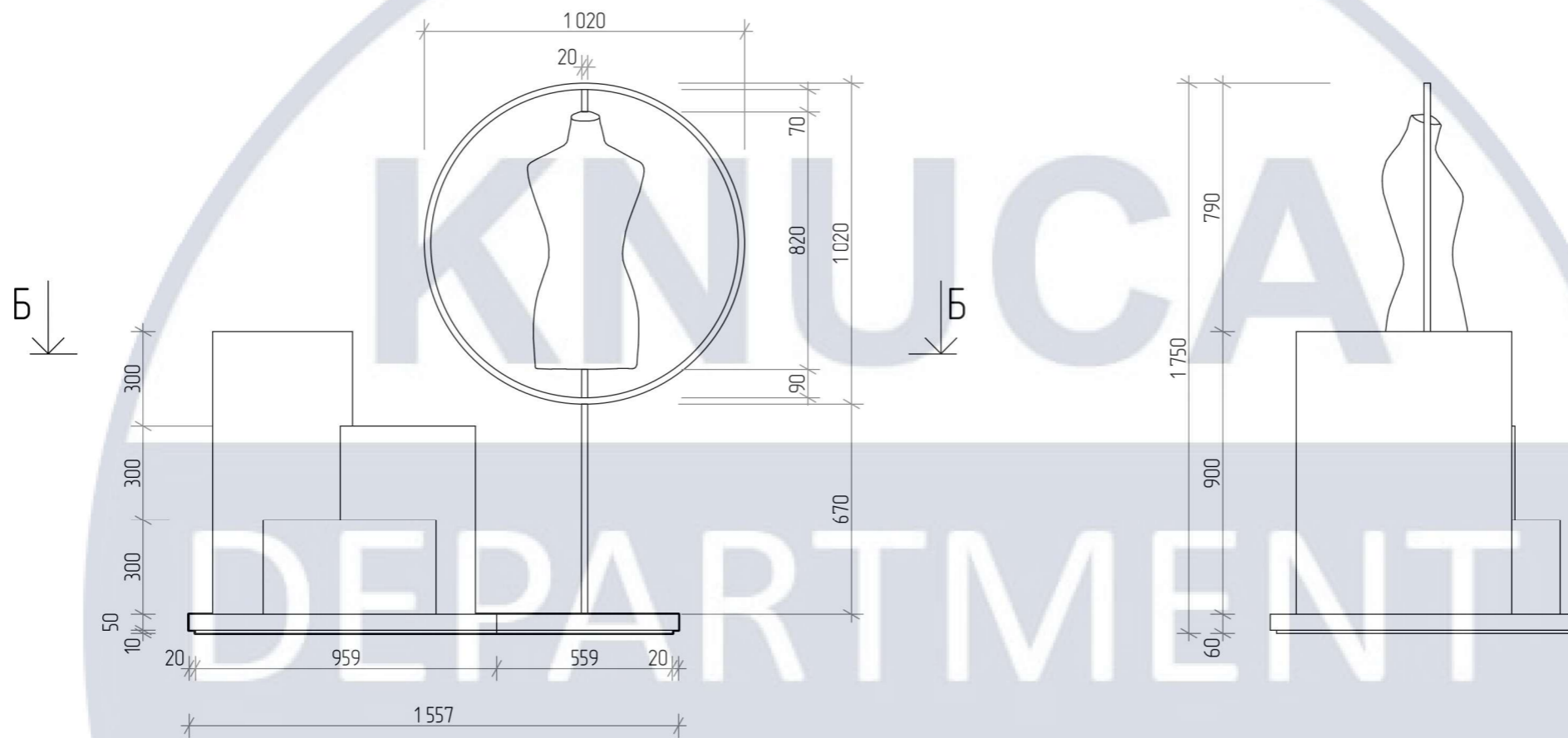

Вид зверху, М 1:20

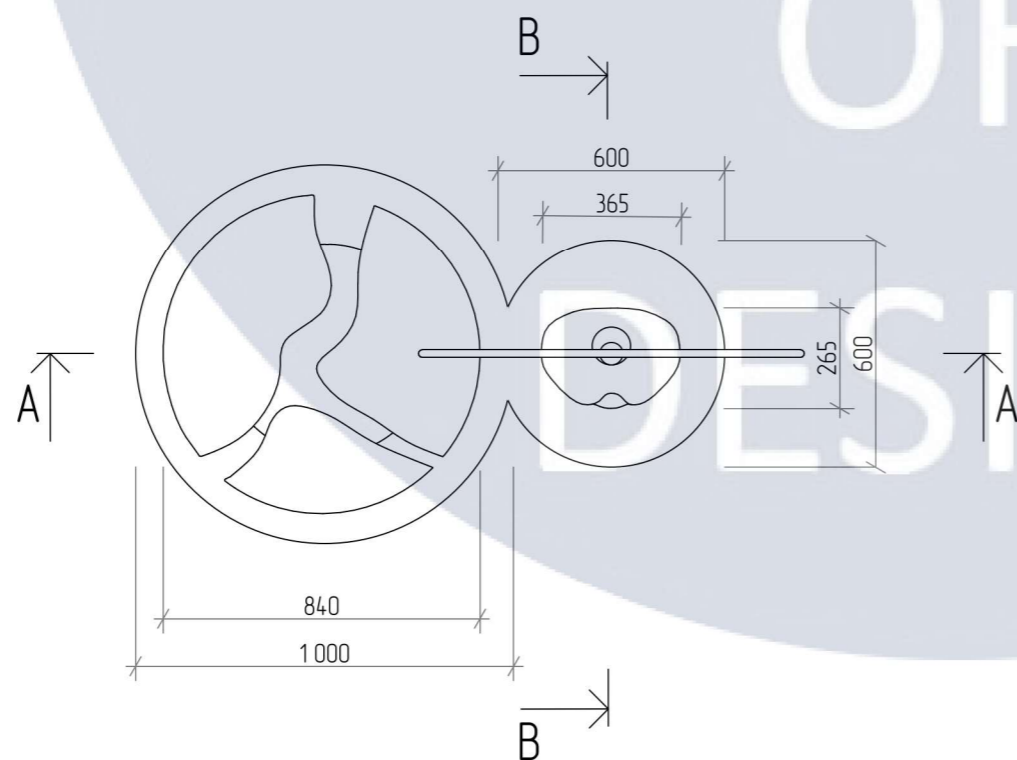

						КНУБА 022 Дизайн 2024 ДН-20-1			
						Дизайн інтер'єру та обладнання шоуруму українського бренду одягу			
Зм.	Кільк.	Аркуш	№док.	Підпис	Дата				
Розробила		Величка А. О.				Розробка елементу меблів	Стадія	Аркуш	Аркушів
Керівник		Колобанова Д. А.					Н	25	29
Консультант		Пракопоб О. В.							
						Вигляди, М 1:20	Архітектурний факультет		

Розріз А-А, М 1:20

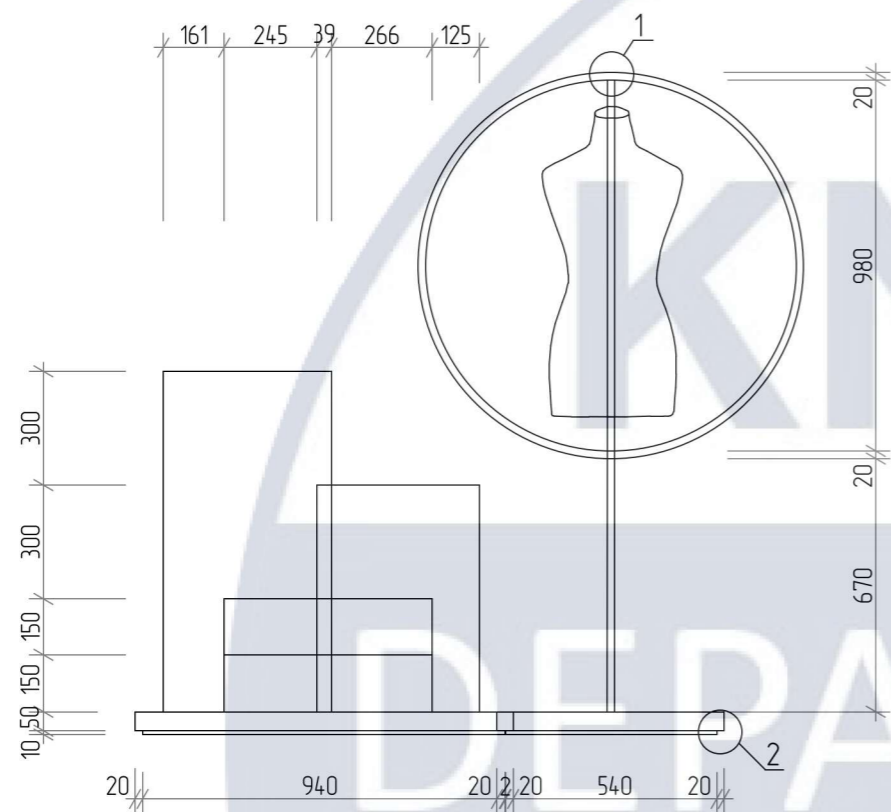

Розріз В-В, М 1:20

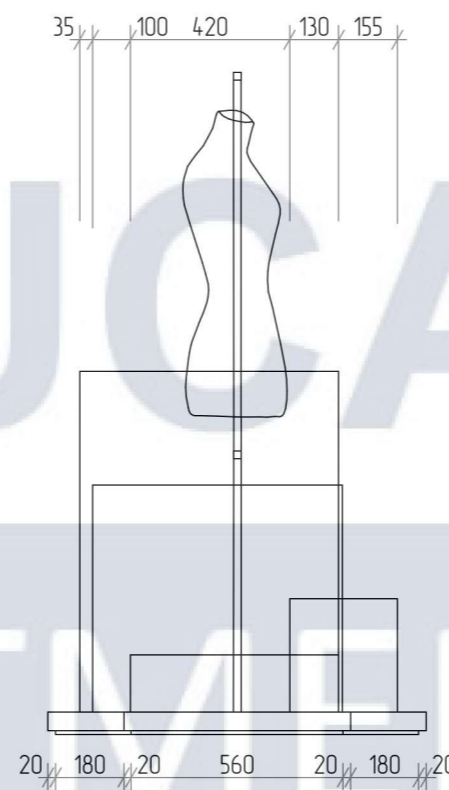

Вузол 1, М 1:2

Сварочне кріплення

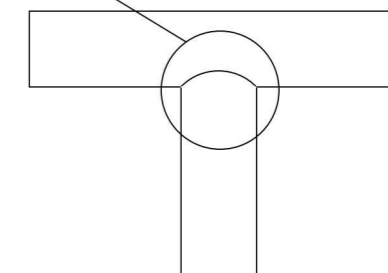

Вузол 2, М 1:2

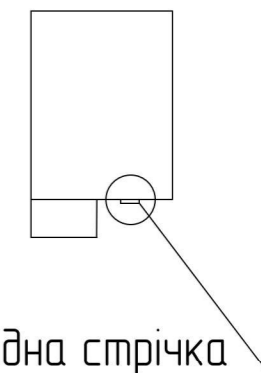

Світлодіодна стрічка

Розріз Б-Б, М 1:20

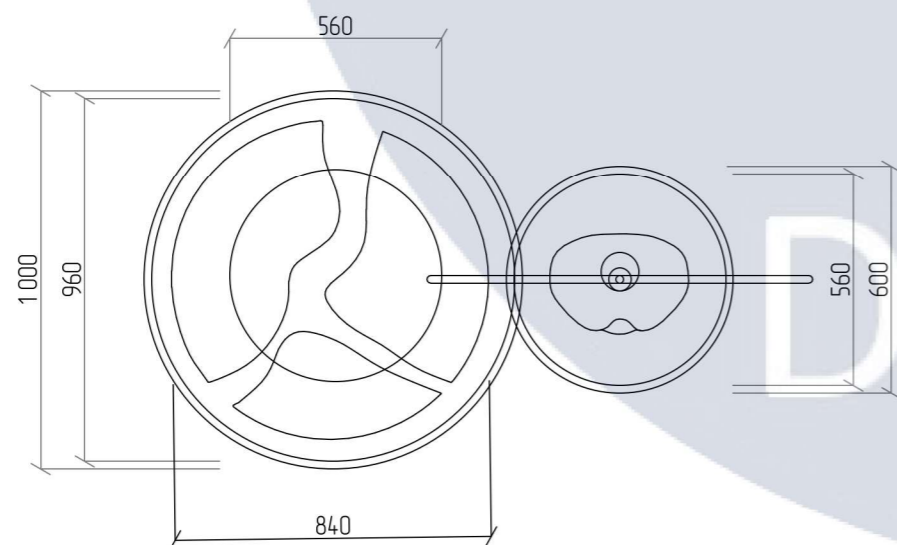

						КНУБА 022 Дизайн 2024 ДН-20-1			
						Дизайн інтер'єру та обладнання шоуруму українського бренду одягу			
Зм.	Кільк.	Аркуш	№док.	Підпис	Дата				
Розробила	Величка А. О.					Розробка елементу меблів	Стадія	Аркуш	Аркушів
Керівник	Колобанова Д. А.						Н	26	29
Консультант	Пракопоб О. В.								
						Розрізи М 1:20 Конструктивні вузли		Архітектурний факультет	

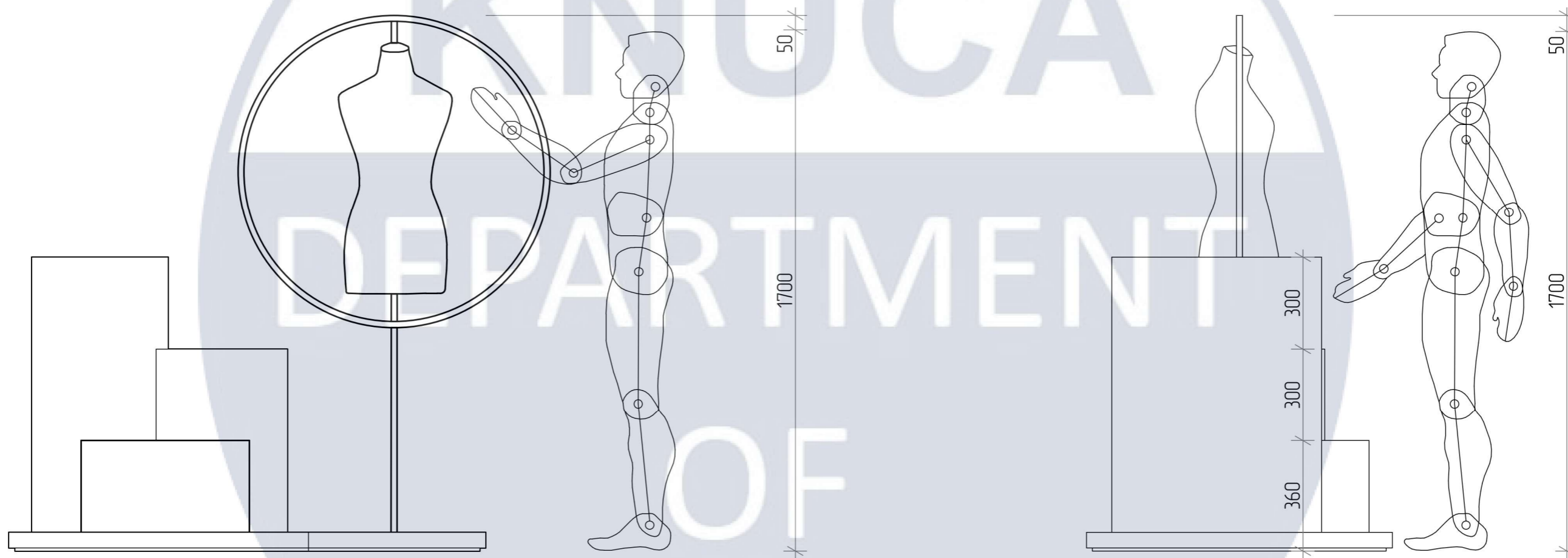

						КНУБА 022 Дизайн 2024 ДН-20-1			
						Дизайн інтер'єру та обладнання шоуруму українського бренду одягу			
Зм.	Кільк.	Аркуш	№ док.	Підпис	Дата				
Розробила		Величка А. О.				Розробка елементу меблів	Стадія	Аркуш	Аркушів
Керівник		Колобанова Д. А.					Н	27	29
Консультант		Пракопоб О. В.							
						Ергономічна схема М 1:15		Архітектурний факультет	



