

МІНІСТЕРСТВО ОСВІТИ І НАУКИ УКРАЇНИ
КИЇВСЬКИЙ НАЦІОНАЛЬНИЙ УНІВЕРСИТЕТ БУДІВНИЦТВА І АРХІТЕКТУРИ
АРХІТЕКТУРНИЙ ФАКУЛЬТЕТ
КАФЕДРА ДИЗАЙНУ

*Атестаційна випускна робота на здобуття освітнього ступеня бакалавра дизайну
на тему:*

**"Дизайн інтер'єру приміщень
читацького залу бібліотеки ім. Вернадського"**

*Виконала: ст. гр. ДН-41
Ксьонзенко А.Я.
Керівник: доц. Прокопов О.В.*

КИЇВ 2023

ЗМІСТ АЛЬБОМУ:

3. ПЕРСПЕКТИВНЕ ЗОБРАЖЕННЯ
4. СХЕМА ГЕНПЛАНУ
5. ВИХІДНИЙ ПЛАН, М 1:200
6. ОБМІРНИЙ ПЛАН, М 1:75
7. ПЛАН З РОЗМІЩЕННЯМ МЕБЛІВ, М 1:75
8. РОЗГОРТКИ СТІН, М 1:75
9. РОЗГОРТКИ СТІН, М 1:75
10. РОЗГОРТКИ СТІН, М 1:75
11. ПЛАН ПОКРИТТЯ ПІДЛОГИ, М 1:50
12. ПЛАН ПРИВ'ЯЗКИ ОСВІТЛЮВАЛЬНИХ ПРИЛАДІВ, М 1:50
13. ПАСПОРТ ОЗДОБЛЮВАЛЬНИХ МАТЕРІАЛІВ
14. СПЕЦИФІКАЦІЯ МЕБЛІВ
15. СПЕЦИФІКАЦІЯ МЕБЛІВ
16. СПЕЦИФІКАЦІЯ ОСВІТЛЮВАЛЬНИХ ПРИЛАДІВ
17. ВІЗУАЛІЗАЦІЇ
18. ВІЗУАЛІЗАЦІЇ
19. ВІЗУАЛІЗАЦІЇ
20. ВІЗУАЛІЗАЦІЇ
21. ПЕРСПЕКТИВНЕ ЗОБРАЖЕННЯ ЕЛЕМЕНТУ МЕБЛІВ
22. ОРТОГОНАЛЬНІ ПРОЕКЦІЇ, М 1:20
23. ПЕРЕРІЗ, М 1:15
24. КОНСТРУКТИВНІ ВУЗЛИ
25. ЕРГОНОМІЧНА СХЕМА, М 1:15
26. ВАРІАНТИ РОЗМІЩЕННЯ В ІНТЕР'ЄРІ, М 1:75
27. ВІЗУАЛІЗАЦІЯ ЕЛЕМЕНТУ МЕБЛІВ В ІНТЕР'ЄРІ



DESIGN

| | | | | | | | | | |
|------------------|------------------------|-------------|---------------|---------------|-------------|---|---------------|-------------|----------------|
| | | | | | | <i>КНУБА 022 Дизайн</i> | | | |
| | | | | | | <i>Дизайн інтер'єру приміщень читацького залу бібліотеки ім. Вернадського</i> | | | |
| <i>Зм.</i> | <i>Кільк.</i> | <i>Арк.</i> | <i>№ док.</i> | <i>Підпис</i> | <i>Дата</i> | <i>м. Київ, просп. Голосіївський 3</i> | <i>Стадія</i> | <i>Арк.</i> | <i>Аркушів</i> |
| | | | | | | | У | 3 | 27 |
| <i>Розробила</i> | <i>Ксьонзенко А.Я.</i> | | | | | <i>Перспективне зображення будівлі</i> | ДН-41 | | |
| <i>Керівник</i> | <i>Прокопов О.В.</i> | | | | | | | | |

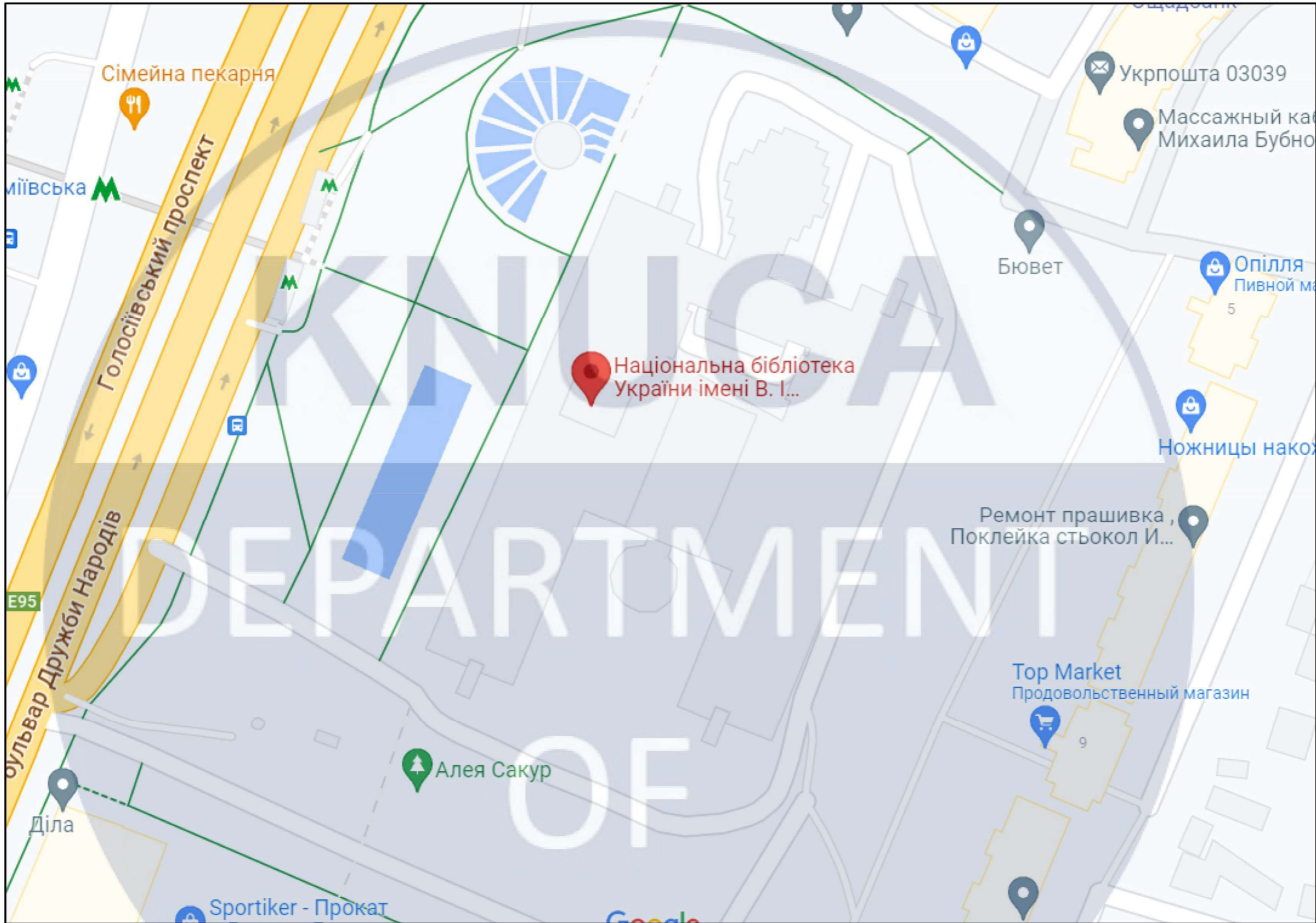

| | | | | | | | | |
|-----------|-----------------|------|--------|--------|------|---|--|---------|
| | | | | | | КНУБА 022 Дизайн | | |
| | | | | | | Дизайн інтер'єру приміщень читачього залу бібліотеки ім. Вернадського | | |
| Зм. | Кільк. | Арк. | № док. | Підпис | Дата | | | |
| | | | | | | м. Київ, просп. Голосіївський 3 | | Стадія |
| | | | | | | | | Арк. |
| | | | | | | | | Аркушів |
| | | | | | | | | У |
| | | | | | | | | 4 |
| | | | | | | | | 27 |
| Розробила | Ксьонзенко А.Я. | | | | | Схема генплану | | |
| Керівник | Прокопов О.В. | | | | | ДН-41 | | |

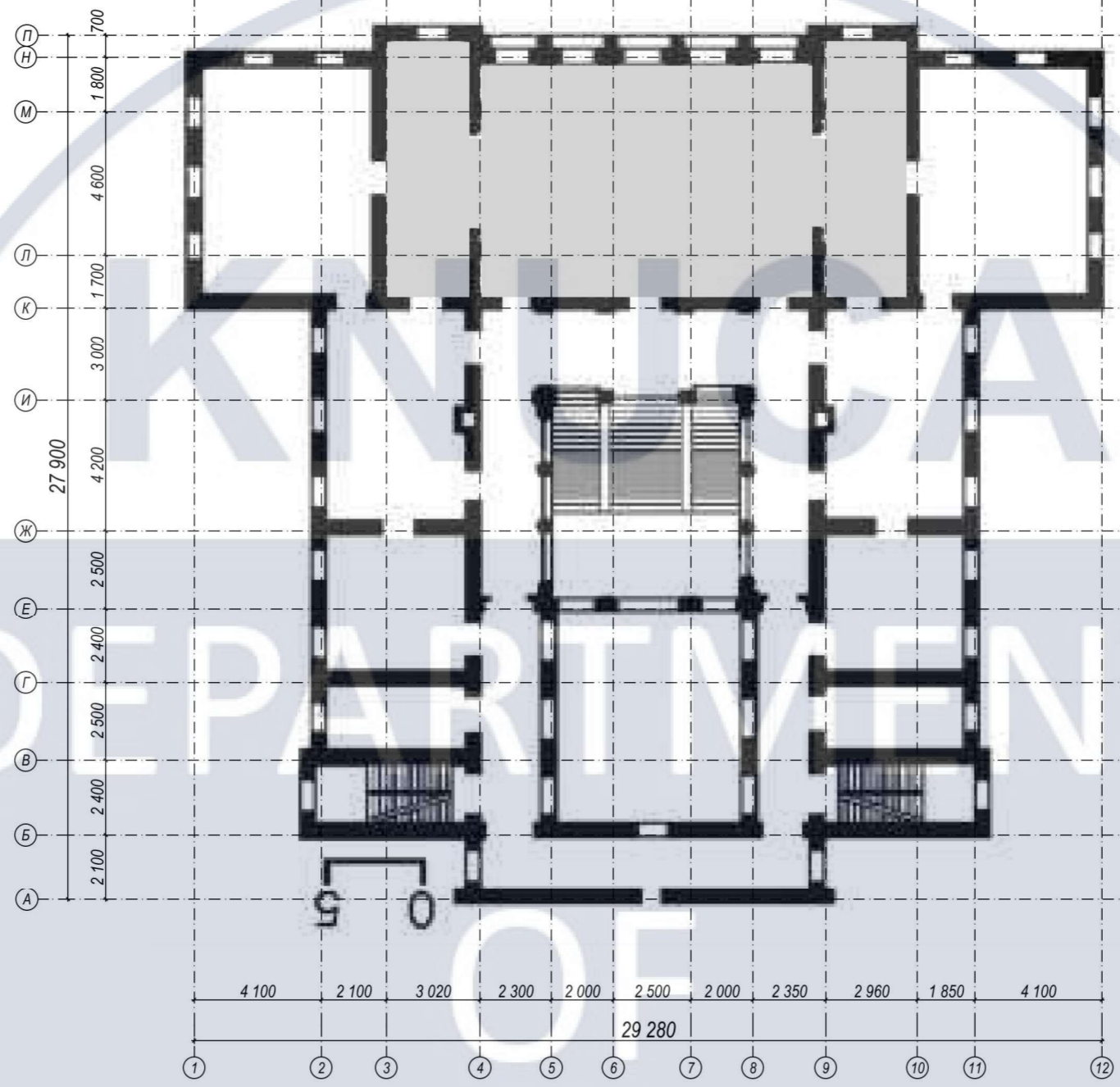

Умовні позначення:

■ - приміщення що розроблюється

| | | | | | | | | | | |
|-----------|-----------------|------|--------|--------|------|---|---|--------|------|---------|
| | | | | | | КНУБА 022 Дизайн | | | | |
| | | | | | | Дизайн інтер'єру приміщень читачього залу бібліотеки ім. Вернадського | | | | |
| Зм. | Кільк. | Арк. | № док. | Підпис | Дата | м. Київ, просп. Голосіївський 3 | | Стадія | Арк. | Аркушів |
| | | | | | | У | 5 | У | 5 | 27 |
| Розробила | Ксьонзенко А.Я. | | | | | Вихідний план, М 1:200 | | ДН-41 | | |
| Керівник | Прокопов О.В. | | | | | | | | | |

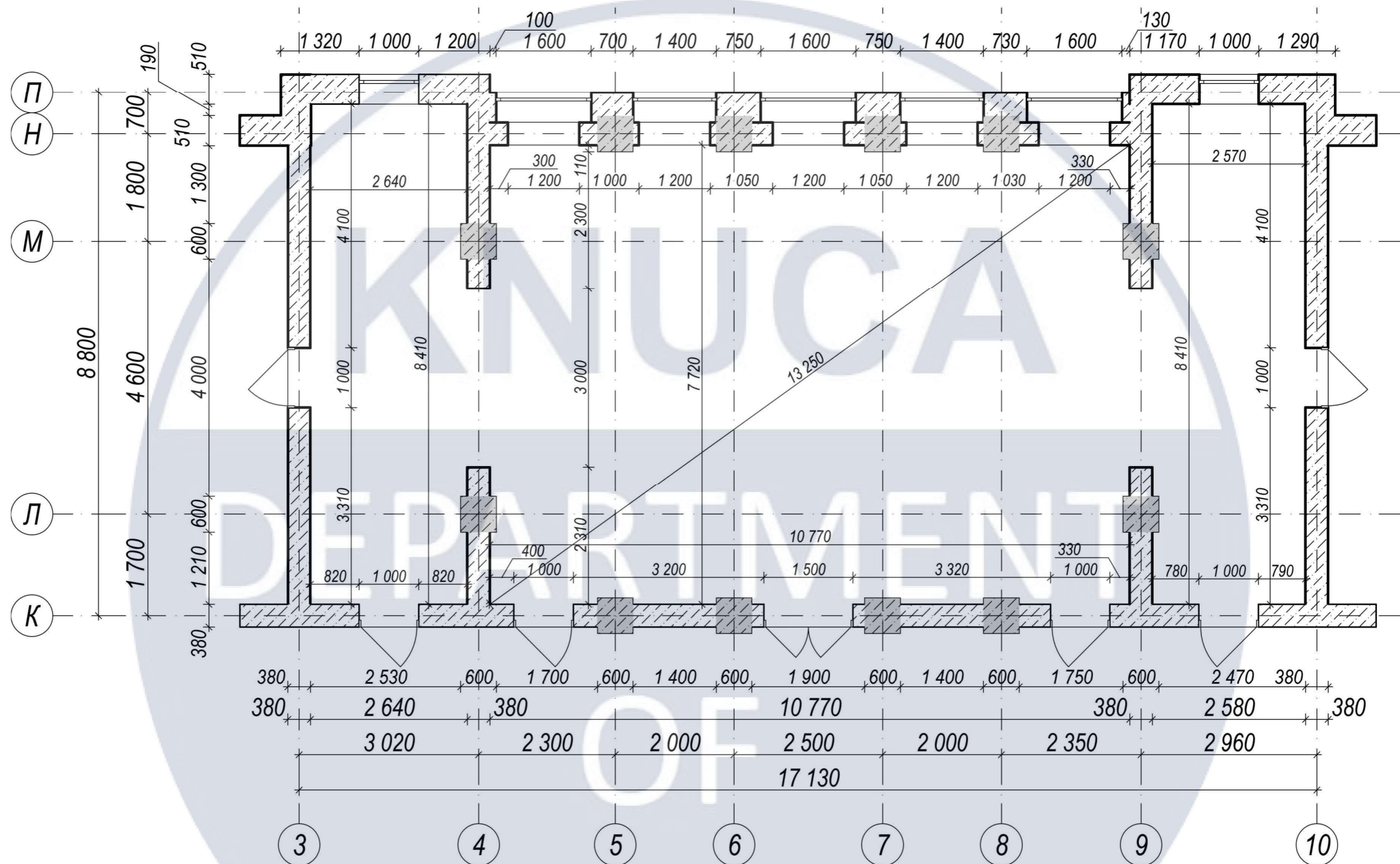

| | | | | | | | | | | |
|-----------|-----------------|------|--------|--------|------|--|--|--------|------|---------|
| | | | | | | КНУБА 022 Дизайн | | | | |
| | | | | | | Дизайн інтер'єру приміщень читацького залу бібліотеки ім. Вернадського | | | | |
| Зм. | Кільк. | Арк. | № док. | Підпис | Дата | м. Київ, просп. Голосіївський 3 | | Стадія | Арк. | Аркушів |
| | | | | | | | | У | 6 | 27 |
| Розробила | Ксьонзенко А.Я. | | | | | Обмірний план читацького залу, М 1:75 | | ДН-41 | | |
| Керівник | Прокопов О.В. | | | | | | | | | |

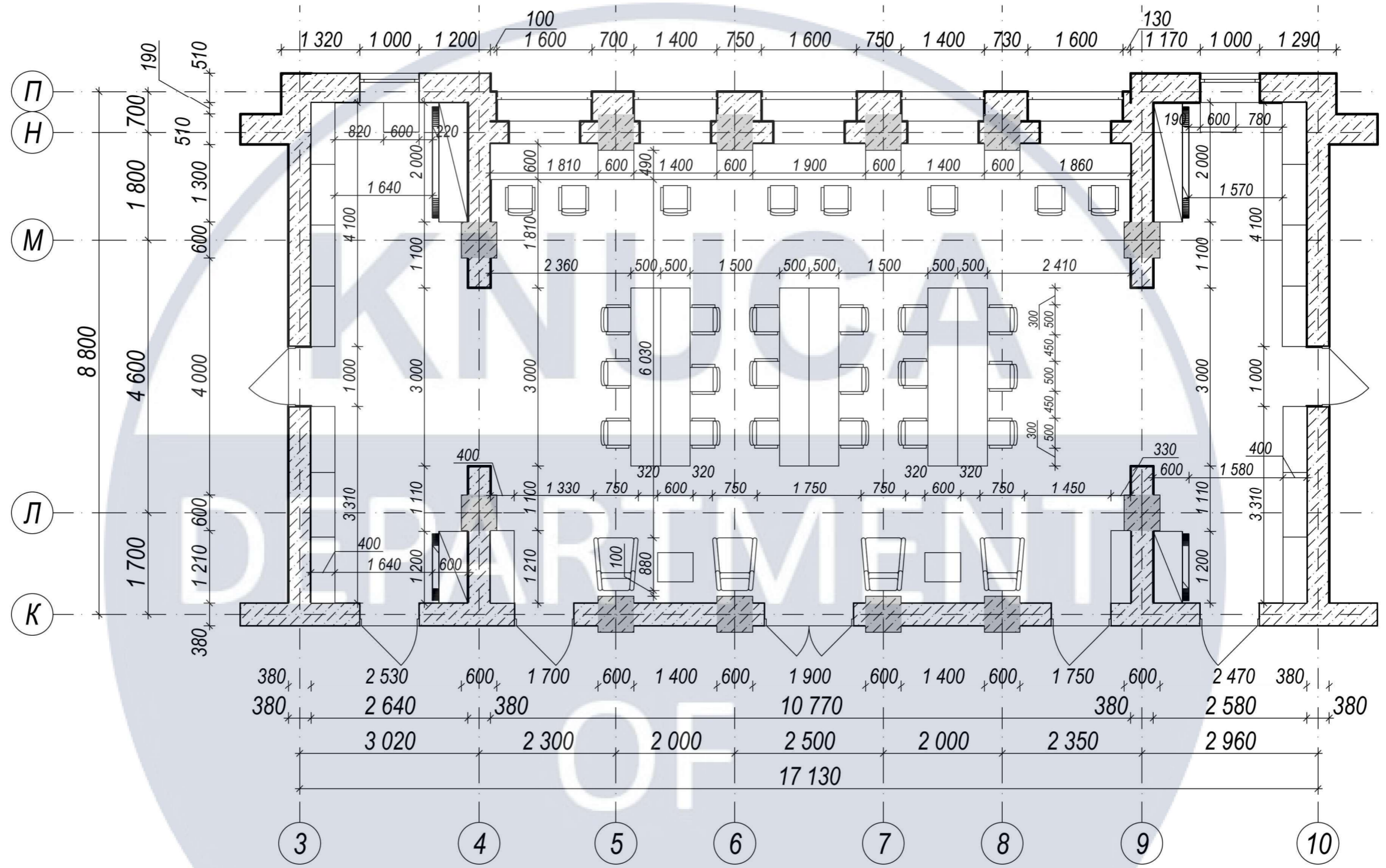

| | | | | | | | | | | |
|-----------|-----------------|------|--------|--------|------|---|--|--------|-------|---------|
| | | | | | | КНУБА 022 Дизайн | | | | |
| | | | | | | Дизайн інтер'єру приміщень читачього залу бібліотеки ім. Вернадського | | | | |
| Зм. | Кільк. | Арк. | № док. | Підпис | Дата | м. Київ, просп. Голосіївський 3 | | Стадія | Арк. | Аркушів |
| | | | | | | | | У | 7 | 27 |
| Розробила | Ксьонзенко А.Я. | | | | | План з розміщенням меблів, М 1:75 | | | ДН-41 | |
| Керівник | Прокопов О.В. | | | | | | | | | |

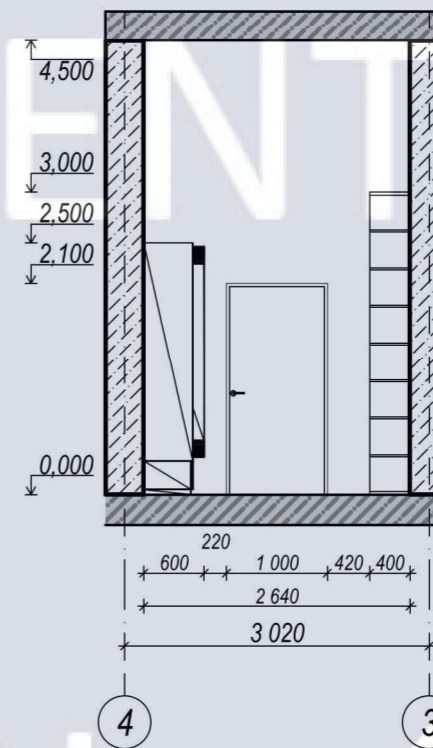
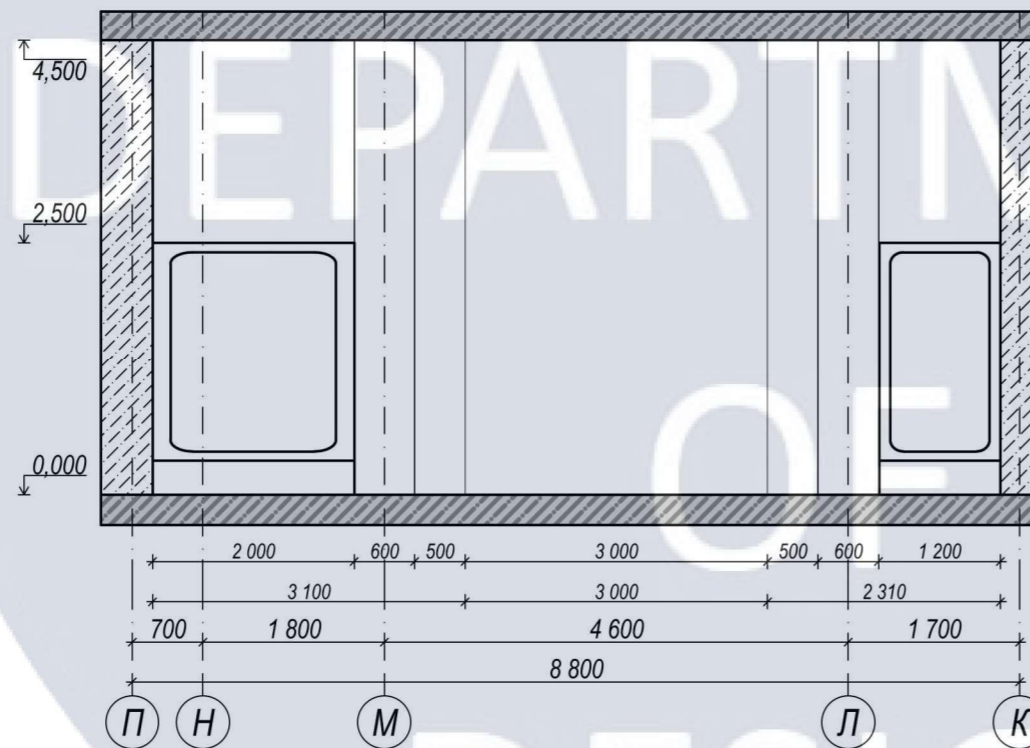
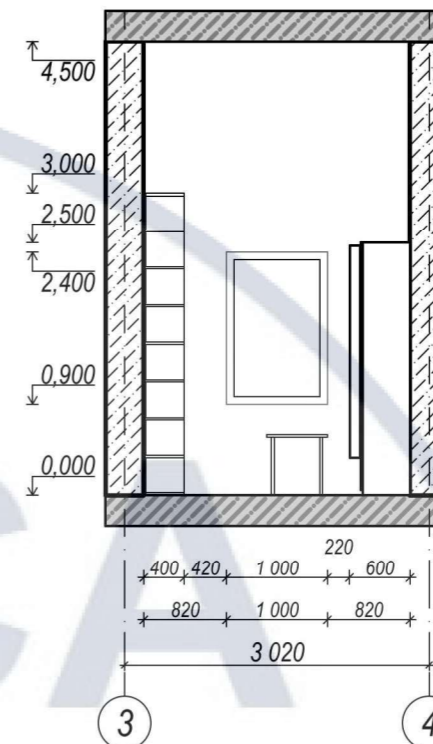
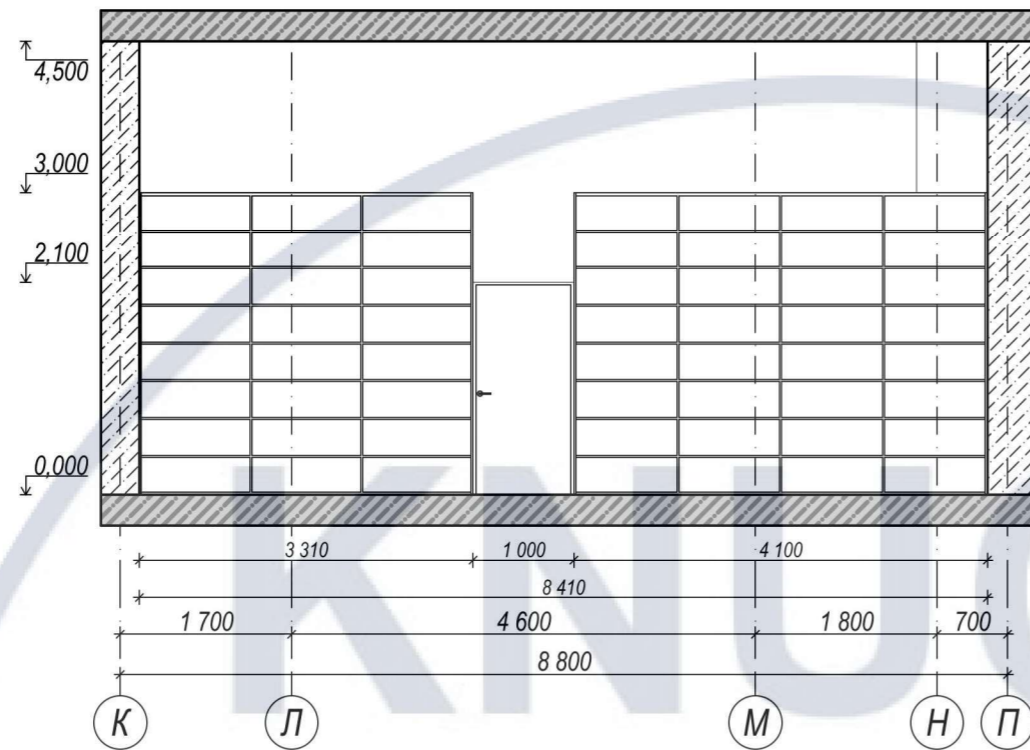

| | | | | | | | | | | |
|-----------|-----------------|------|--------|--------|------|--|--|--------|------|---------|
| | | | | | | КНУБА 022 Дизайн | | | | |
| | | | | | | Дизайн інтер'єру приміщень читацького залу бібліотеки ім. Вернадського | | | | |
| Зм. | Кільк. | Арк. | № док. | Підпис | Дата | м. Київ, просп. Голосіївський 3 | | Стадія | Арк. | Аркушів |
| | | | | | | у | | у | 8 | 27 |
| Розробила | Ксьонзенко А.Я. | | | | | Розгортки стін, М 1:75 | | ДН-41 | | |
| Керівник | Прокопов О.В. | | | | | | | | | |

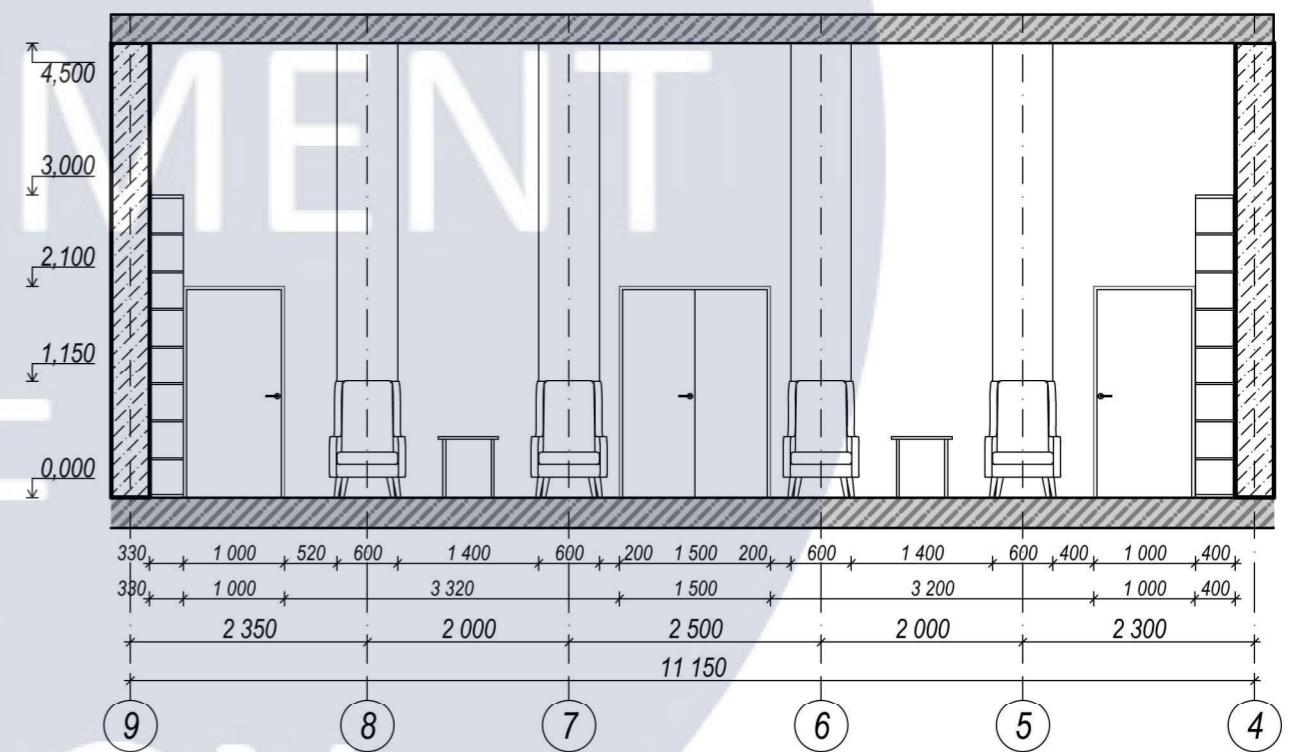
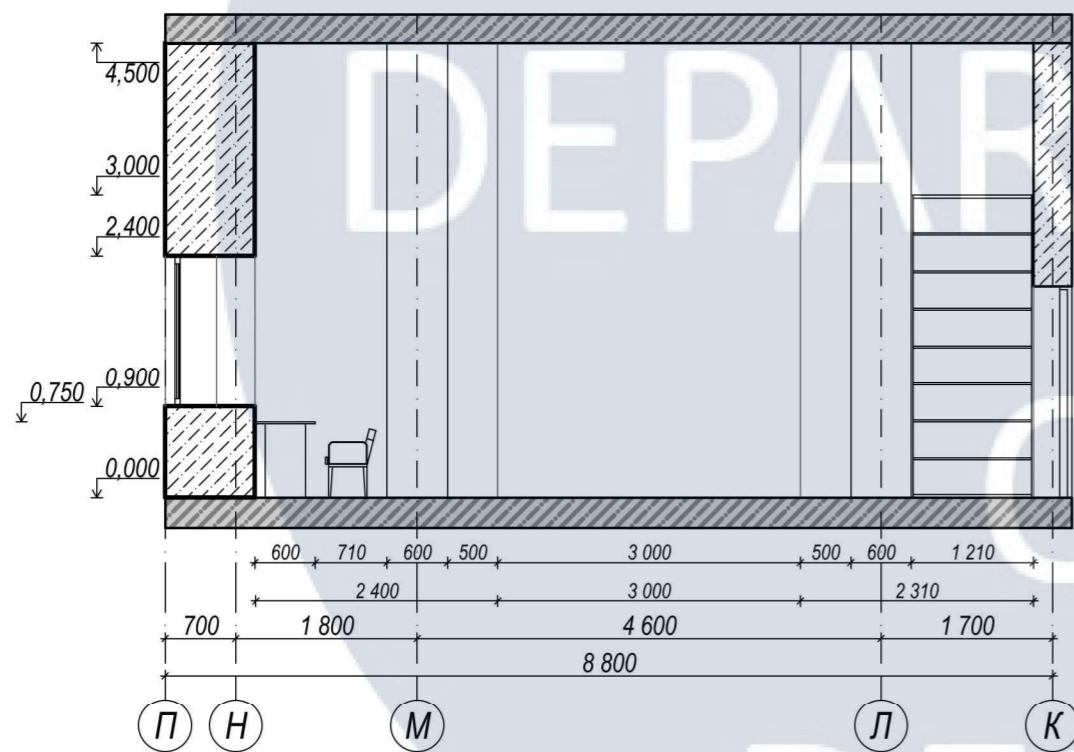
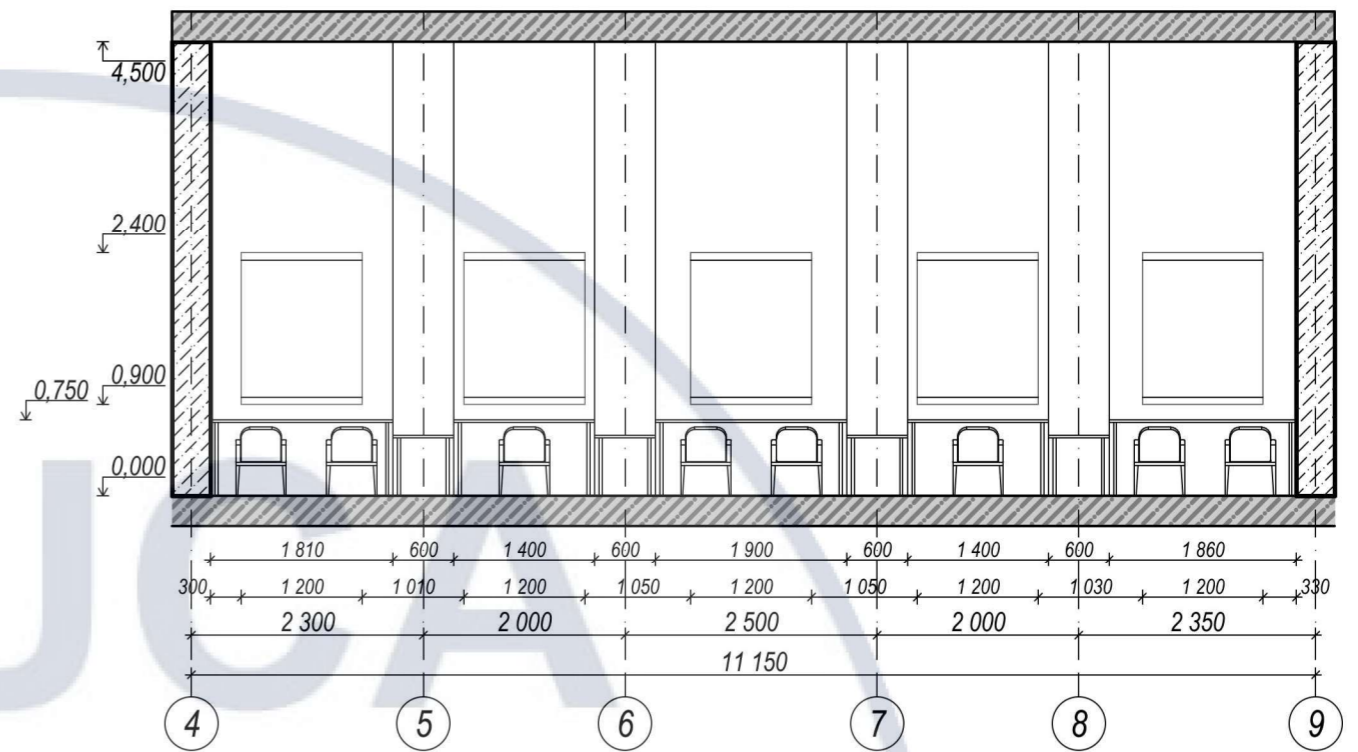
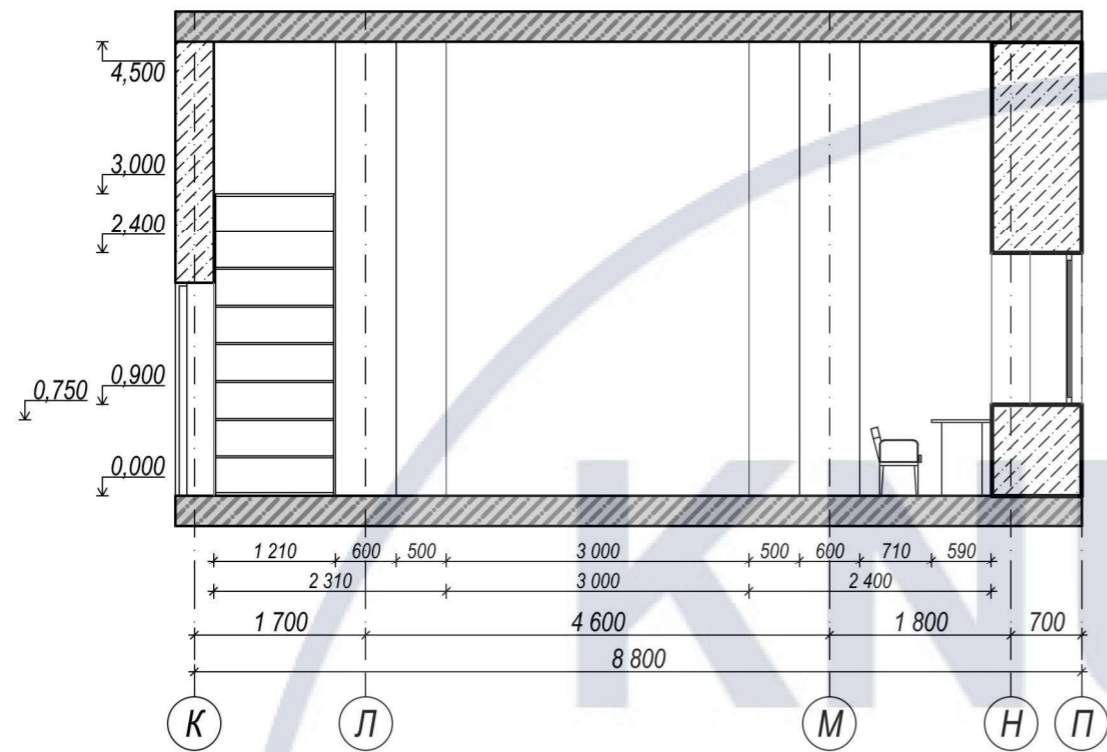

| | | | | | | | | |
|-----------|-----------------|------|--------|--------|------|--|--|---------|
| | | | | | | КНУБА 022 Дизайн | | |
| | | | | | | Дизайн інтер'єру приміщень читацького залу бібліотеки ім. Вернадського | | |
| Зм. | Кільк. | Арк. | № док. | Підпис | Дата | | | Стадія |
| | | | | | | м. Київ, просп. Голосіївський 3 | | у |
| | | | | | | | | Арк. |
| | | | | | | | | Аркушів |
| | | | | | | | | у |
| Розробила | Ксьонзенко А.Я. | | | | | Розгортки стін, М 1:75 | | ДН-41 |
| Керівник | Прокопов О.В. | | | | | | | |

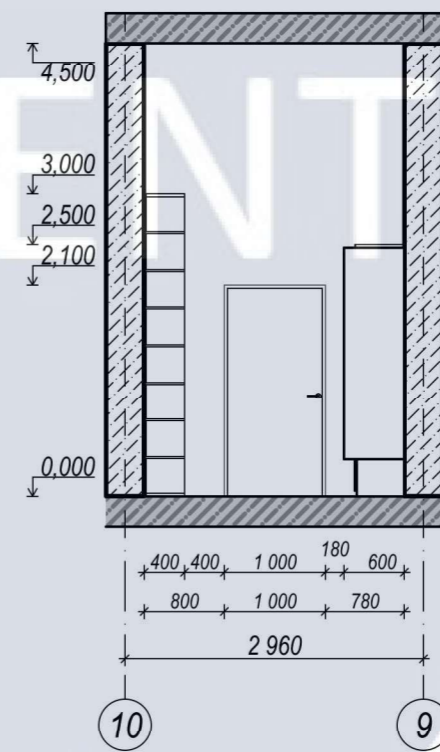
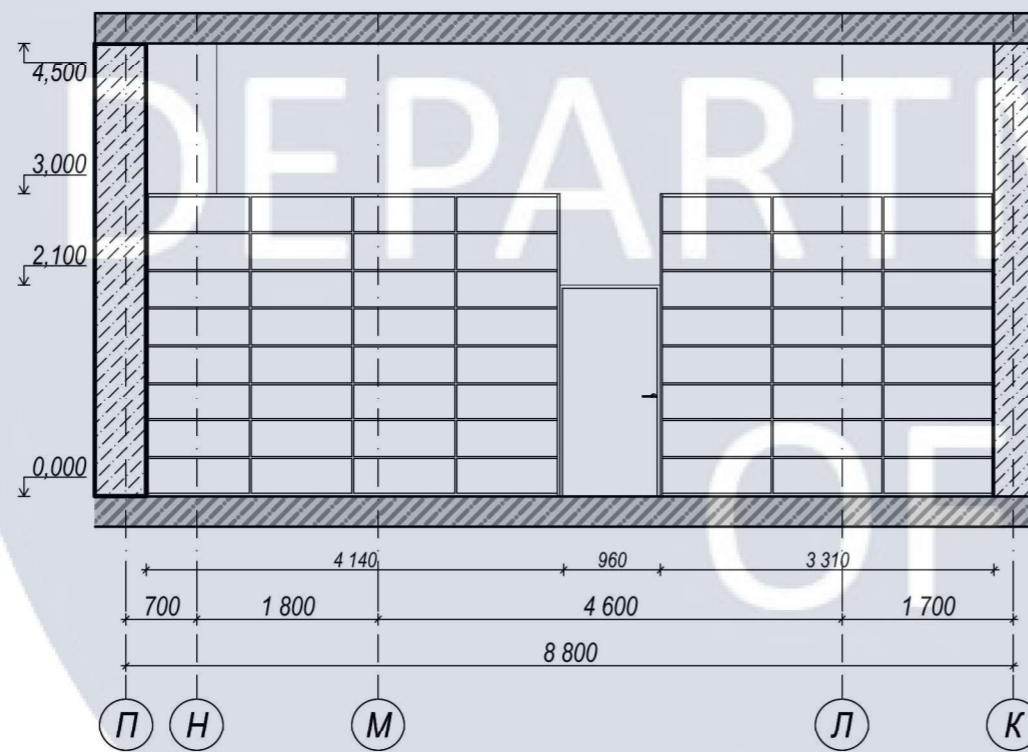
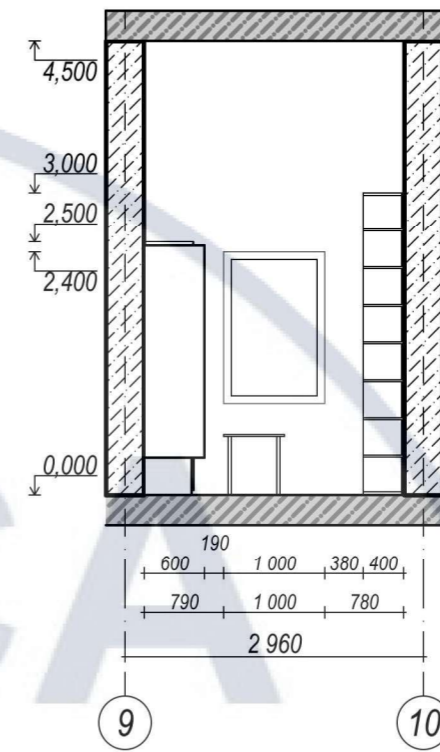
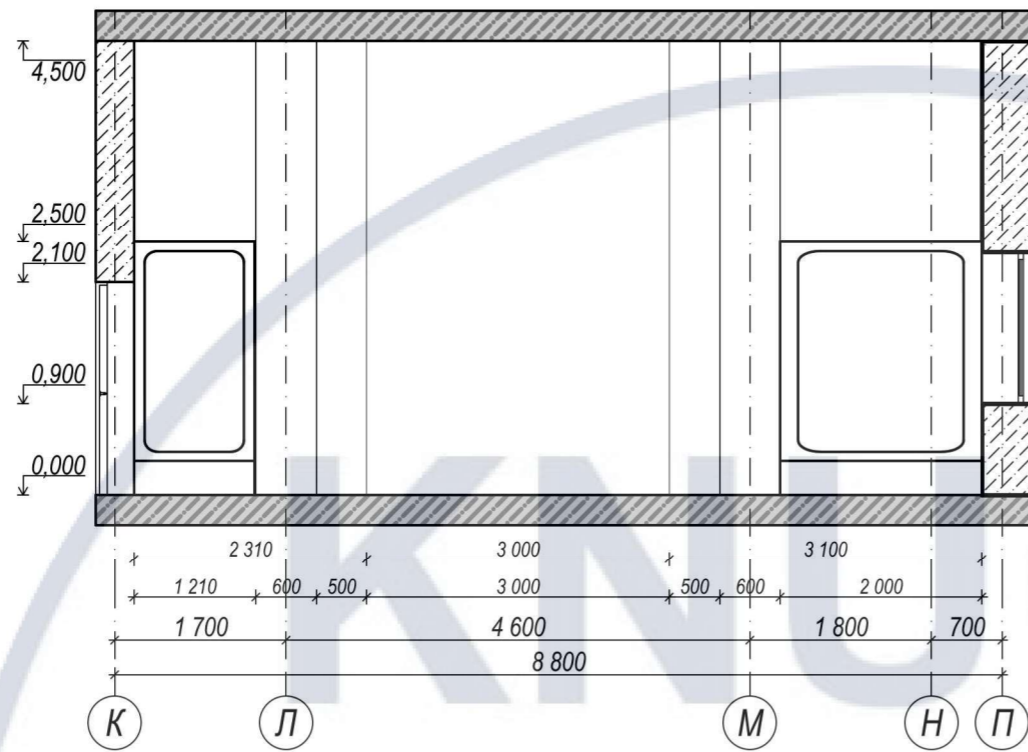

| | | | | | | | | | | |
|-----------|-----------------|------|--------|--------|------|--|--|--------|------|--------|
| | | | | | | КНУБА 022 Дизайн | | | | |
| | | | | | | Дизайн інтер'єру приміщень читацького залу бібліотеки ім. Вернадського | | | | |
| Зм. | Кільк. | Арк. | № док. | Підпис | Дата | м. Київ, просп. Голосіївський 3 | | Стадія | Арк. | Аркуші |
| | | | | | | | | У | 10 | 27 |
| Розробила | Ксьонзенко А.Я. | | | | | Розгортки стін, М 1:75 | | ДН-41 | | |
| Керівник | Прокопов О.В. | | | | | | | | | |

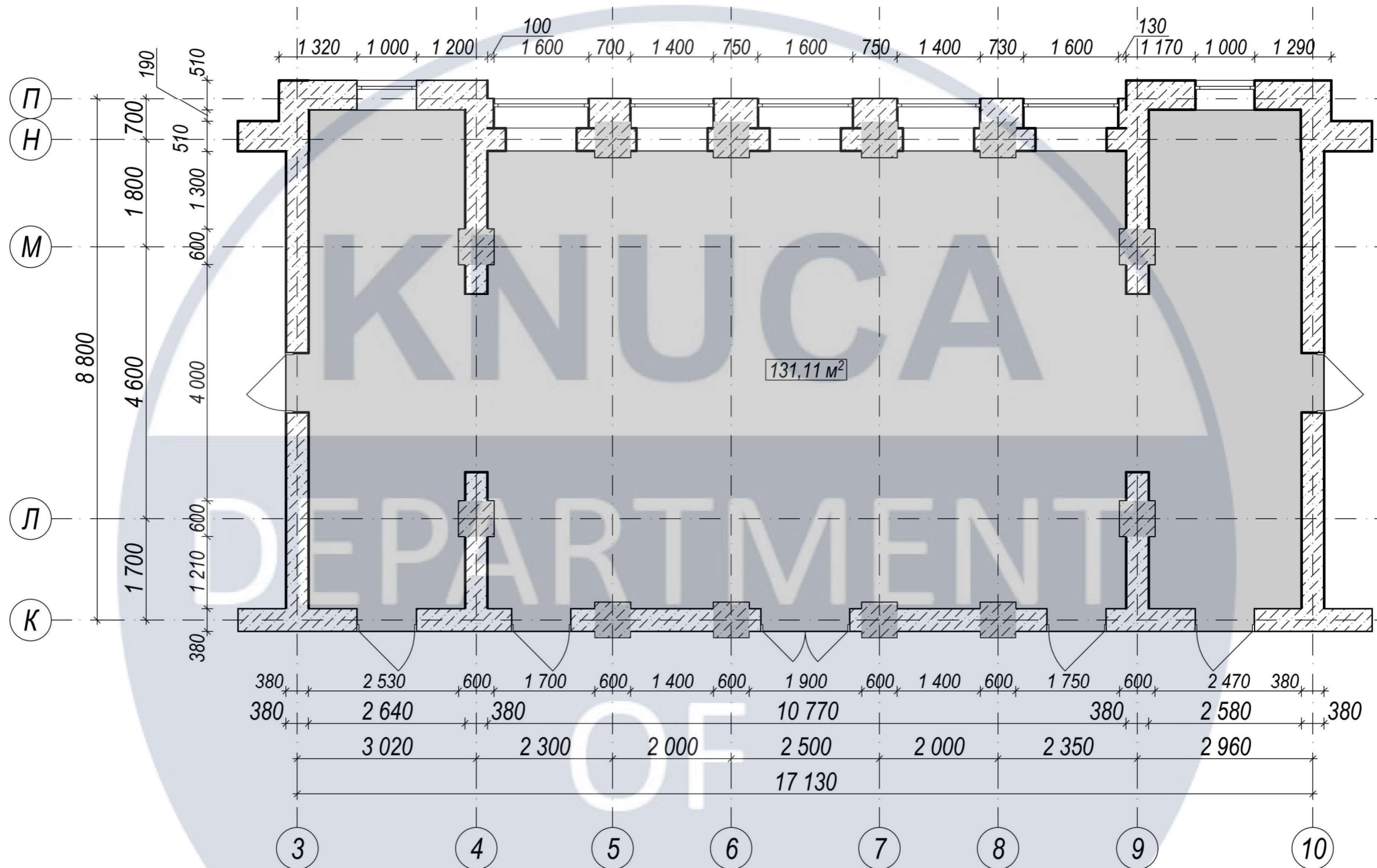

Умовні позначення:



- вінілове покриття

| | | | | | | | | | | |
|-----------|-----------------|------|--------|--------|------|--|--|--------|------|---------|
| | | | | | | КНУБА 022 Дизайн | | | | |
| | | | | | | Дизайн інтер'єру приміщень читацького залу бібліотеки ім. Вернадського | | | | |
| Зм. | Кільк. | Арк. | № док. | Підпис | Дата | м. Київ, просп. Голосіївський 3 | | Стадія | Арк. | Аркушів |
| | | | | | | | | У | 11 | 27 |
| Розробила | Ксьонзенко А.Я. | | | | | План покриття підлоги, М 1:75 | | ДН-41 | | |
| Керівник | Прокопов О.В. | | | | | | | | | |

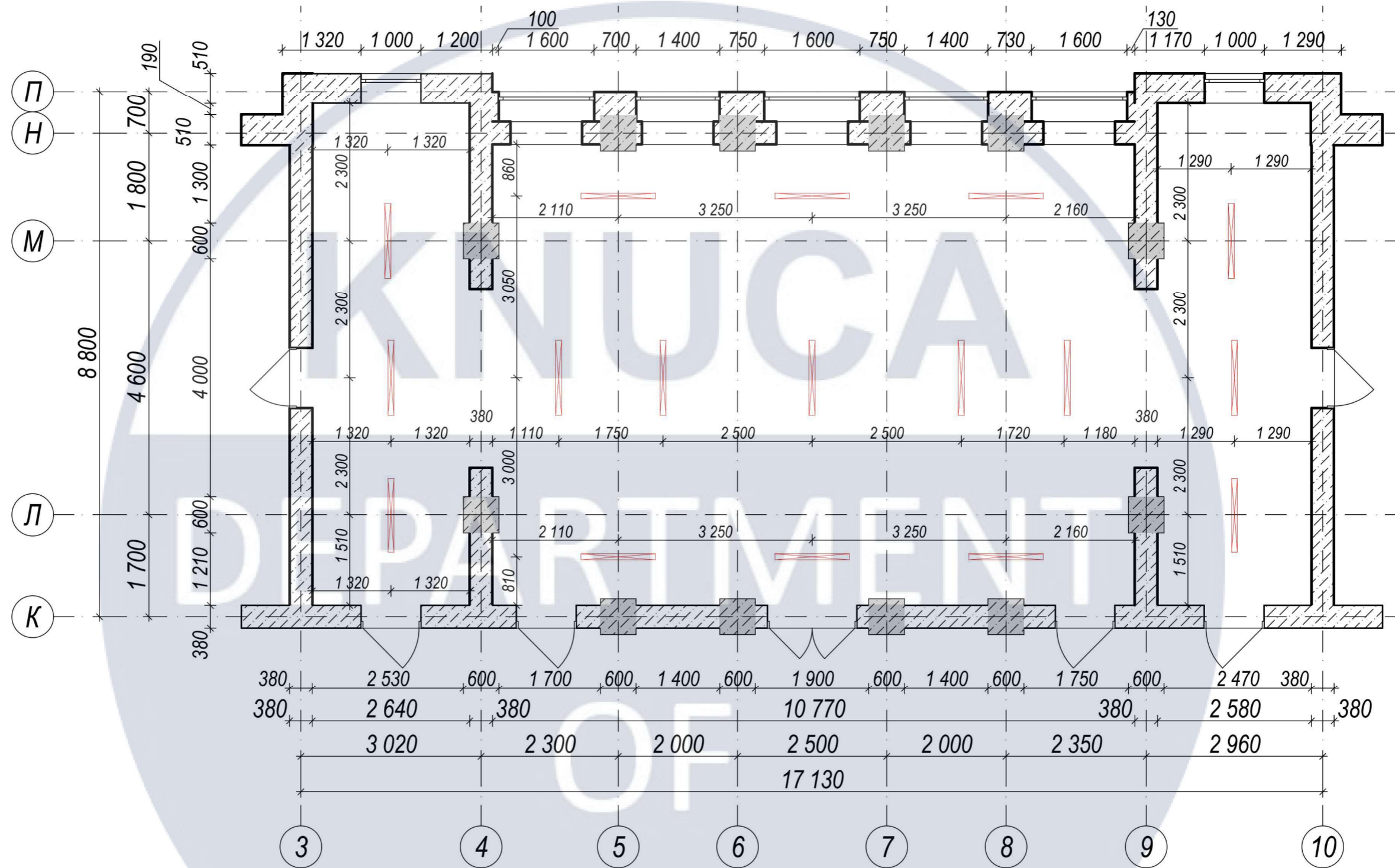



Умовні позначення:

 - підвісний стельовий світильник



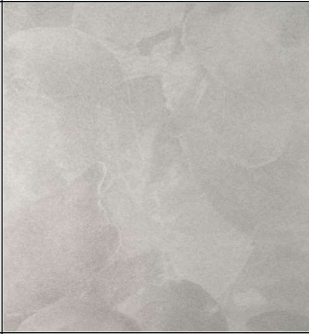
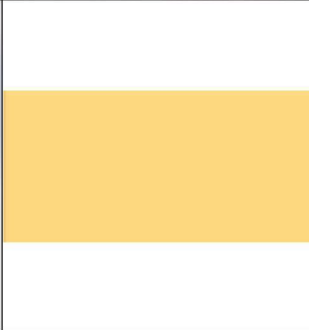

| | | | | | | | | | | |
|-----------|--------|-----------------|--------|--------|------|--|--|--------|-------|---------|
| | | | | | | КНУБА 022 Дизайн | | | | |
| | | | | | | Дизайн інтер'єру приміщень читацького залу бібліотеки ім. Вернадського | | | | |
| Зм. | Кільк. | Арк. | № док. | Підпис | Дата | | | | | |
| | | | | | | м. Київ, просп. Голосіївський 3 | | Стадія | Арк. | Аркушів |
| | | | | | | | | У | 12 | 27 |
| Розробила | | Ксьонзенко А.Я. | | | | План прив'язки освітлювальних приладів, М 1:75 | | | ДН-41 | |
| Керівник | | Прокопов О.В. | | | | | | | | |

Паспорт оздоблювальних матеріалів



| № | Найменування | Де викор. | Виробник | Кіль-к | Зображення |
|---|-------------------------|----------------|--|-----------------------|---|
| 1 | Вінілова підлога | підлога | ADO Floor ADO SPC 3000 - FEROCA | 131,11 м ² |  |
| 2 | Декоративная штукатурка | стіни | elf decor illusion fantasy | 70,14 м ² |  |
| 3 | Інтер'єрна фарба | стіни (колони) | Caparol 3D System Plus Circuma 110 | 64,8 м ² |  |
| 4 | Інтер'єрна фарба | стеля | Caparol 3D System Plus Circuma 110 | 131,11 м ² |  |

| | | | | | | | | |
|-----------|--------|-----------------|--------|--------|------|---|----|--------------|
| | | | | | | КНУБА 022 Дизайн | | |
| | | | | | | Дизайн інтер'єру приміщень читачього залу бібліотеки ім. Вернадського | | |
| Зм. | Кільк. | Арк. | № док. | Підпис | Дата | | | |
| | | | | | | м. Київ, просп. Голосіївський 3 | | |
| | | | | | | У | 13 | 27 |
| Розробила | | Ксьонзенко А.Я. | | | | Паспорт оздоблювальних матеріалів | | ДН-41 |
| Керівник | | Прокопов О.В. | | | | | | |

Специфікація меблів

| № | Назва | Характеристика | Кількість | Виробник | Зображення |
|---|-----------------|---|-----------|---|---|
| 2 | Стіл журнальний | Колір: Deep dark (RAL 9005) Матеріал: Сталь з порошковим покриттям. Модель: Family lounge | 8 | Living Divani https://www.archiproducts.com/ru/продукты/living-divani/стол-ик-family-lounge-стол-ик_327541 |  |
| 3 | Стіл | Колір: Gray Window(RAL7040) Конструкція виробу: ПВХ (пластикові) заготовки 2,0 мм; покриття порошковою фарбою, в сірому кольорі Модель: МЛ61 | 6 | Tsuricom https://www.tsuricom.com.ua/stol/ml61-50-140-26 |  |
| 4 | Стіл | Колір: Grey Основний матеріал: алюміній з порошковим покриттям Модель: 65206 | 5 | MUUTO https://www.muuto.com/product/70-70-Table--p6255/p6255/ |  |
| 5 | Штори | Колір: графітовий Основний матеріал: бавовна | 6 | TOPDECO http://surl.li/ieqoz |  |

| | | | | | | | | | | |
|-----------|--------|-----------------|--------|--------|------|---|--|--------|------|---------|
| | | | | | | КНУБА 022 Дизайн | | | | |
| | | | | | | Дизайн інтер'єру приміщень читачього залу бібліотеки ім. Вернадського | | | | |
| Зм. | Кільк. | Арк. | № док. | Підпис | Дата | м. Київ, просп. Голосіївський 3 | | Стадія | Арк. | Аркушів |
| | | | | | | | | У | 14 | 27 |
| Розробила | | Ксьонзенко А.Я. | | | | Специфікація меблів | | ДН-41 | | |
| Керівник | | Прокопов О.В. | | | | | | | | |

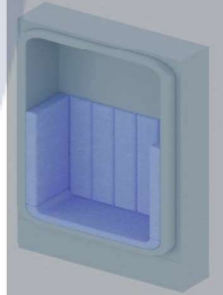
| | | | | | |
|---|---------------------|---|----|--|---|
| 6 | Крісло | Колір: Gravel grey blue (RAL230 50 10) Матеріал: Композит з натуральних та полімерних волокон Модель: VEDBO | 4 | IKEA https://home-club.com.ua/ru/sku-00552223 |  |
| 7 | Стілець | Колір: dark pink (RAL 3014) / light blue (RAL 230 80 20) Матеріал: метал, Обивка: тканина | 28 | NORDIC https://silf.ua/ukr/nordic-milani |  |
| 8 | Шафа | Колір: Ultra Blue (RAL 5002) Матеріал: ДВП, ДСП Модель: KALLAX | 4 | IKEA http://surl.li/hrnsf |  |
| 9 | Індивідуальний бокс | Колір: Сірий, Ultra Blue (RAL 5002) Матеріал: ДВП, текстиль | 4 | Індивідуальне виготовлення |  |

| | | | | | | | | | | |
|-----------|--------|-----------------|--------|--------|------|---|--|--------|------|---------|
| | | | | | | КНУБА 022 Дизайн | | | | |
| | | | | | | Дизайн інтер'єру приміщень читачього залу бібліотеки ім. Вернадського | | | | |
| Зм. | Кільк. | Арк. | № док. | Підпис | Дата | | | | | |
| | | | | | | м. Київ, просп. Голосіївський 3 | | Стадія | Арк. | Аркушів |
| | | | | | | | | У | 15 | 27 |
| Розробила | | Ксьонзенко А.Я. | | | | | | | | |
| Керівник | | Прокопов О.В. | | | | Специфікація меблів | | | | |
| | | | | | | ДН-41 | | | | |

Специфікація освітлювальних приладів

| № | Назва | Характеристика | Кількість | Виробник | Зображення |
|---|----------------------|---|-----------|---|--|
| 1 | Підвісний світильник | <p>Колір: Ultra Blue (RAL5002)</p> <p>Матеріал: Сталь з порошковим покриттям і твердий ясен з масляним покриттям</p> <p>Модель: LL2</p> | 17 | <p>kouple</p> <p>https://pluskouple.com/onlinestore/ll2</p> |  |

| | | | | | | | | |
|-----------|--------|-----------------|--------|--------|------|---|----|--------------|
| | | | | | | КНУБА 022 Дизайн | | |
| | | | | | | Дизайн інтер'єру приміщень читачього залу бібліотеки ім. Вернадського | | |
| Зм. | Кільк. | Арк. | № док. | Підпис | Дата | | | |
| | | | | | | м. Київ, просп. Голосіївський 3 | | |
| | | | | | | У | 16 | 27 |
| Розробила | | Ксьонзенко А.Я. | | | | Специфікація освітлювальних приладів | | ДН-41 |
| Керівник | | Прокопов О.В. | | | | | | |





KNUUCA
DEPARTMENT
OF
DESIGN





Елемент меблів - індивідуальний бокс



| | | | | | | | | | |
|-----------|--------|-----------------|--------|--------|------|---|--------|------|---------|
| | | | | | | КНУБА 022 Дизайн | | | |
| | | | | | | Дизайн елемента укомплектования помещений читального зала библиотеки им. Вернадского. Индивидуальный бокс | | | |
| Зм. | Кільк. | Арк. | № док. | Підпис | Дата | | Стадія | Арк. | Аркушів |
| | | | | | | м. Київ, просп. Голосіївський 3 | У | 21 | 27 |
| Розробила | | Ксьонзенко А.Я. | | | | Перспективне зображення виробу | ДН-41 | | |
| Керівник | | Прокопов О.В. | | | | | | | |

Фронтальний вид, М 1:20

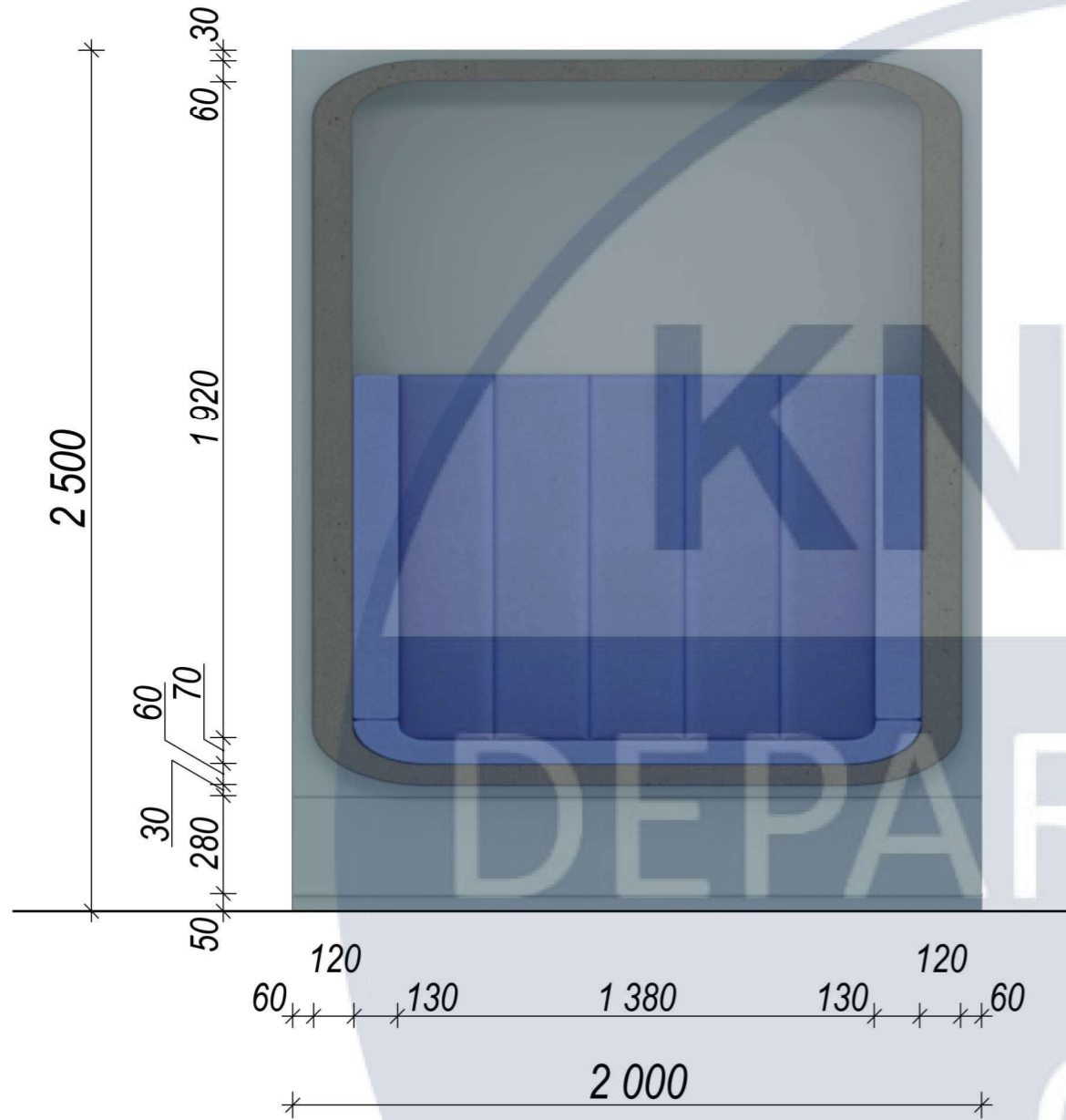

Вид збоку, М 1:20

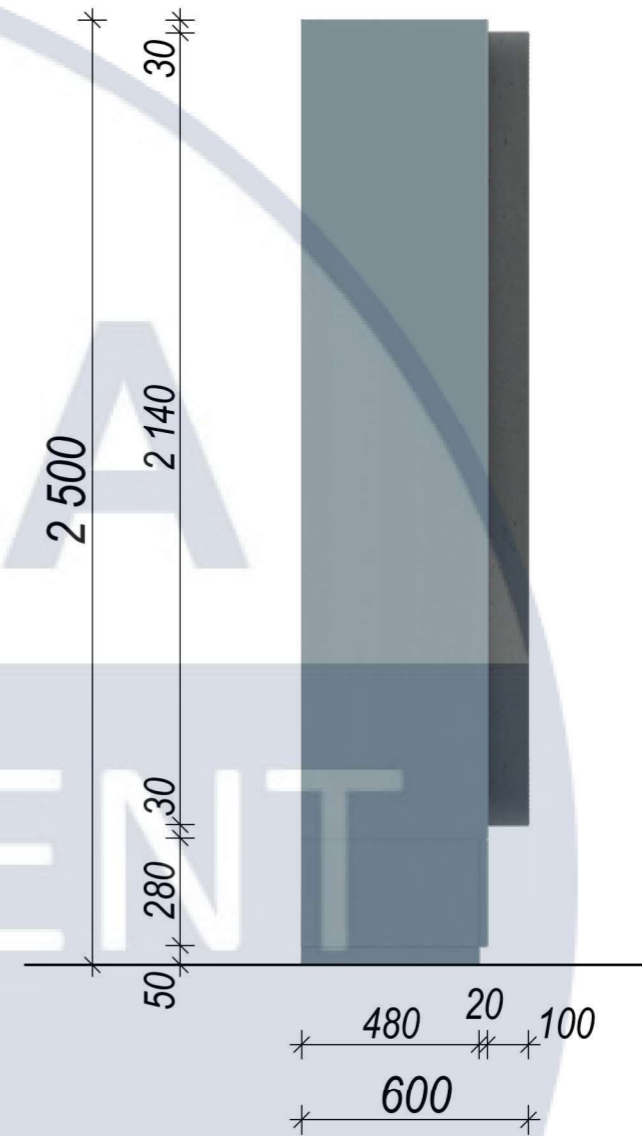

Вид зверху, М 1:20

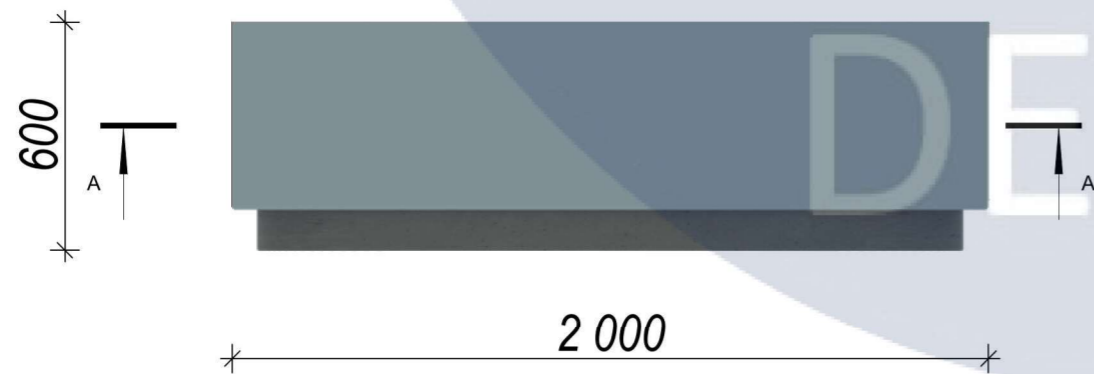

| | | | | | | | | | | |
|-----------|-----------------|------|--------|--------|------|--|--|--------|------|---------|
| | | | | | | КНУБА 022 Дизайн | | | | |
| | | | | | | Дизайн елемента умяблювання приміщень читацького залу бібліотеки ім. Вернадського. Індивідуальний бокс | | | | |
| Зм. | Кільк. | Арк. | № док. | Підпис | Дата | м. Київ, просп. Голосіївський 3 | | Стадія | Арк. | Аркушів |
| | | | | | | у | | У | 22 | 27 |
| Розробила | Ксьонзенко А.Я. | | | | | Ортогональні проєкції, М 1:20 | | ДН-41 | | |
| Керівник | Прокопов О.В. | | | | | | | | | |

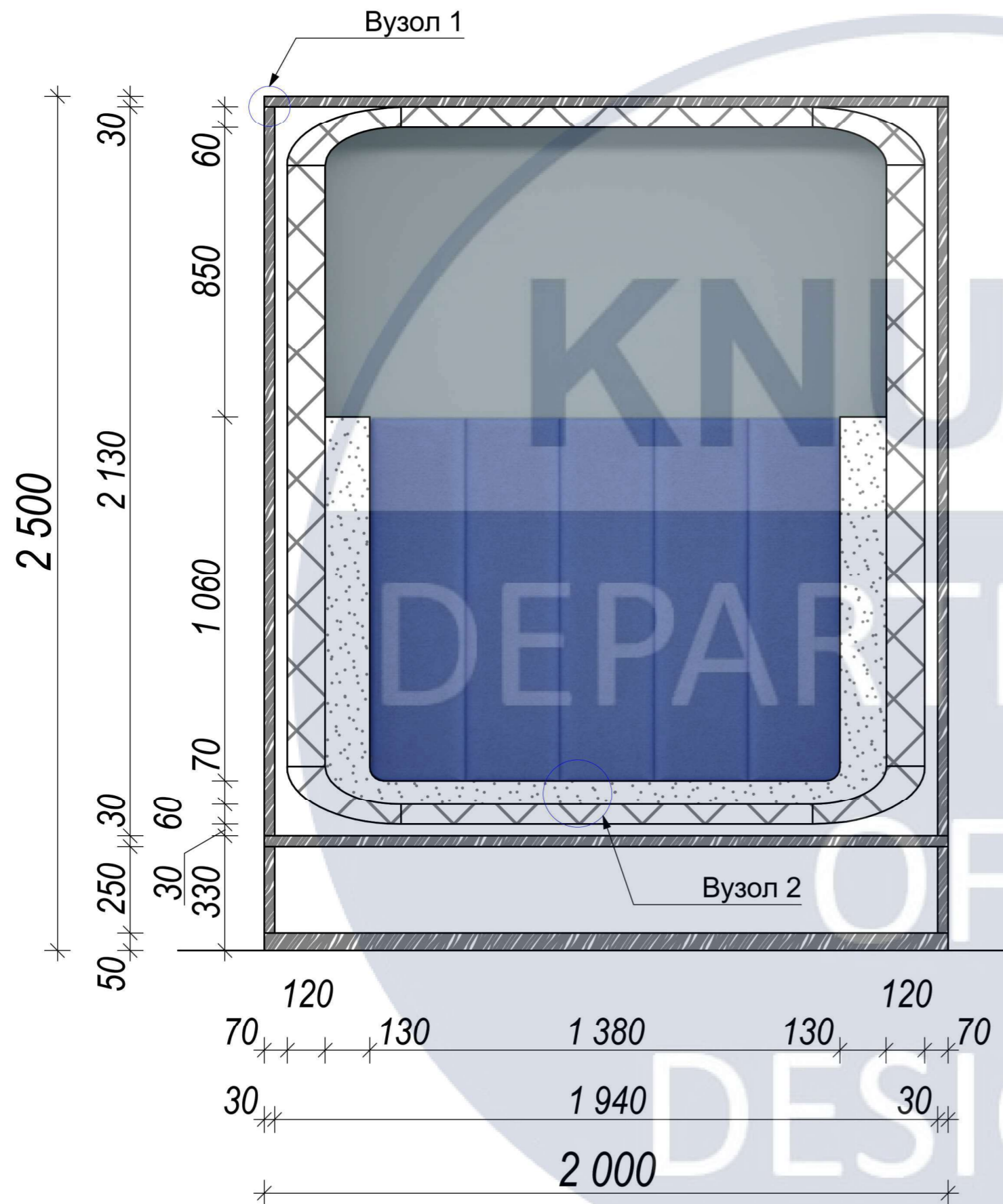

| Паспорт матеріалів меблевого виробу | | | | |
|-------------------------------------|----------------|-----------|---------------------------------------|---|
| № | Найменування | Де викор. | Виробник | Зображення |
| 1 | ДСП | корпус | МебліБуд Блакитний горизонт |  |
| 3 | HPL пластик | корпус | Десомах Урбан |  |
| 4 | Гвинт меблевий | кріплення | GIFF M6x100, M7x80 |  |

| | | | | | | КНУБА 022 Дизайн | | | |
|-----------|--------|-----------------|--------|--------|------|--|--------------|---------|----|
| | | | | | | Дизайн елементу умеблювання приміщень читачького залу бібліотеки ім. Вернадського. Індивідуальний бокс | | | |
| Зм. | Кільк. | Арк. | № док. | Підпис | Дата | Стадія | Арк. | Аркушів | |
| | | | | | | м. Київ, просп. Голосіївський 3 | У | 23 | 27 |
| Розробила | | Ксьонзенко А.Я. | | | | Переріз, М 1:15; Паспорт матеріалів | ДН-41 | | |
| Керівник | | Прокопов О.В. | | | | | | | |

Вузол 1, М 1:2

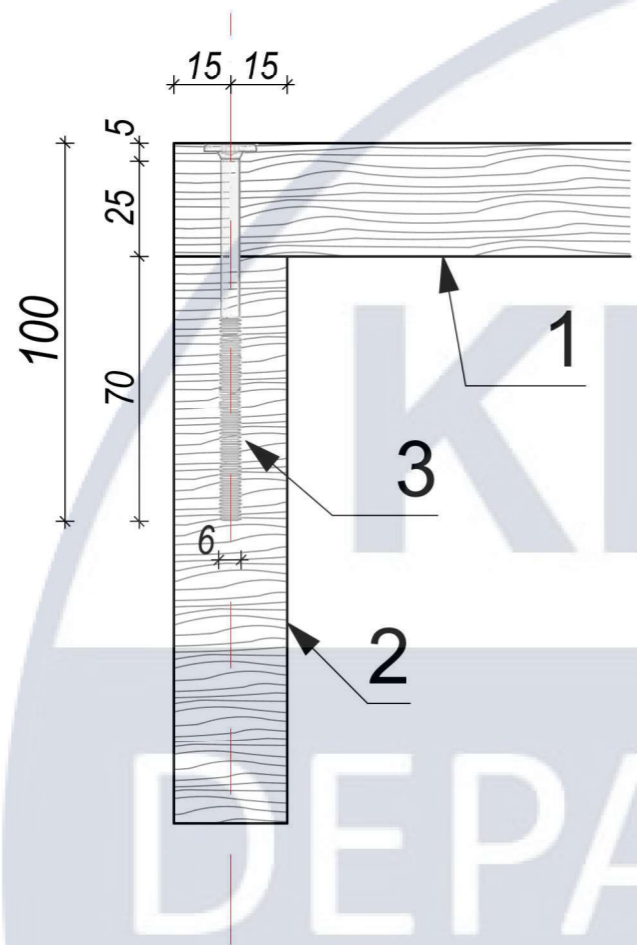

Вузол 2, М 1:5

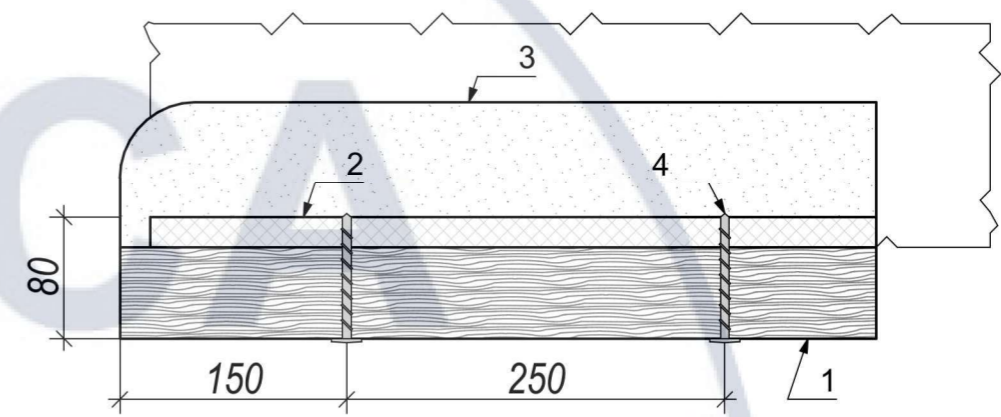

Відомість вузлу:

- 1. Верхня частина корпусу
- 2. Боковина корпусу
- 3. Гвинт меблевий М6х100, DIN7420

Відомість вузлу:

- 1. - ДСП
- 2. - внутрішній каркас сидіння
- 3. - наповнення та оббивка сидіння
- 4. - гвинт Ø7, 80мм

| | | | | | | | | | |
|-----------|-----------------|------|--------|--------|------|---|--------------|------|---------|
| | | | | | | КНУБА 022 Дизайн | | | |
| | | | | | | Дизайн елементу умеблювання приміщень читачього залу бібліотеки ім. Вернадського. Індивідуальний бокс | | | |
| Зм. | Кільк. | Арк. | № док. | Підпис | Дата | м. Київ, просп. Голосіївський 3 | Стадія | Арк. | Аркушів |
| | | | | | | | У | 24 | 27 |
| Розробила | Ксьонзенко А.Я. | | | | | Конструктивний вузол 1, М 1:2; Конструктивний вузол 2, М 1:5 | ДН-41 | | |
| Керівник | Прокопов О.В. | | | | | | | | |

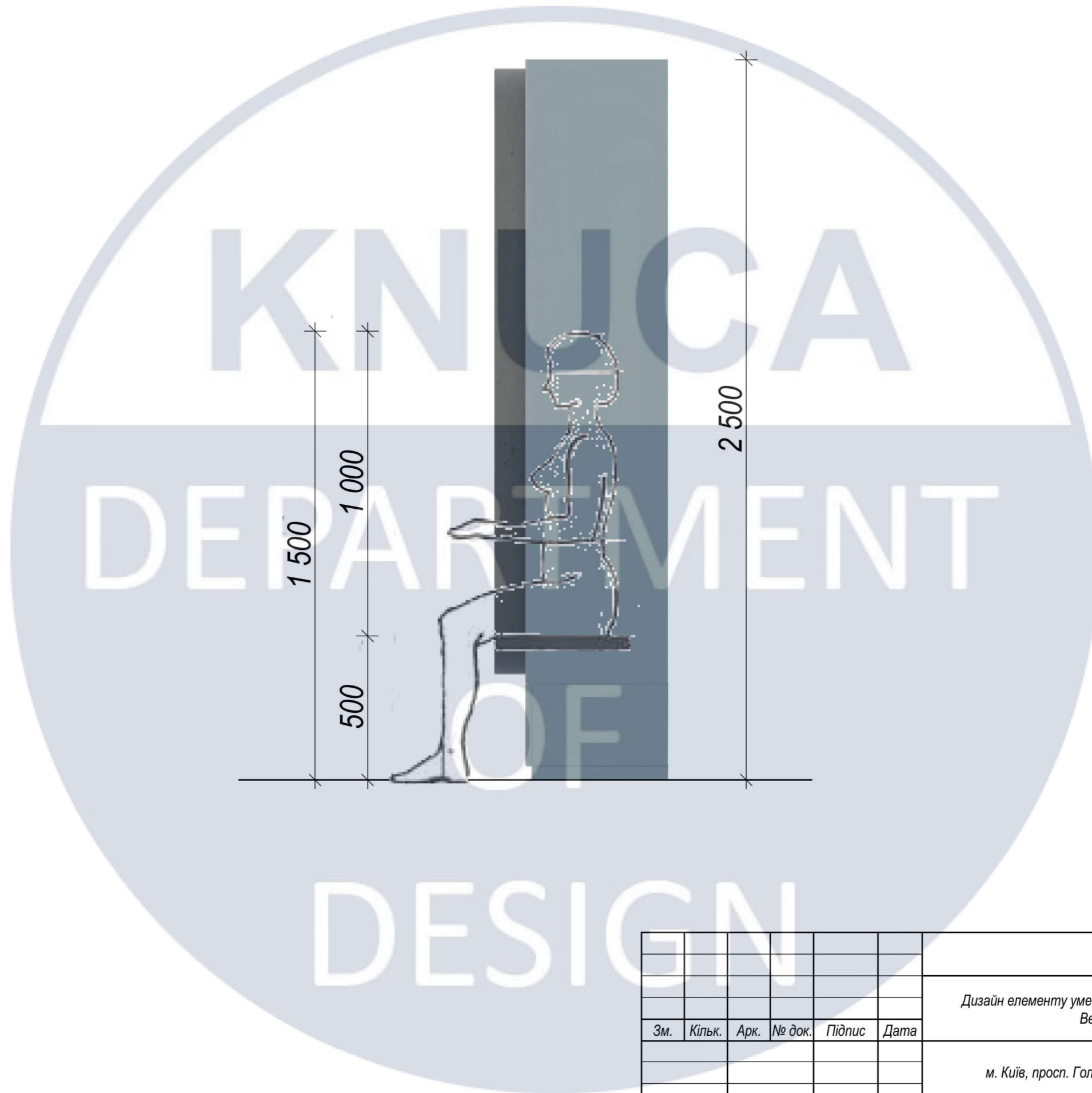

| | | | | | | | | | |
|-----------|--|-----------------|--|--|--|--|--------|------|---------|
| | | | | | | КНУБА 022 Дизайн | | | |
| | | | | | | Дизайн елемента меблювання приміщень читачього залу бібліотеки ім. Вернадського. Індивідуальний бокс | | | |
| | | | | | | м. Київ, просп. Голосіївський 3 | Стадія | Арк. | Аркушів |
| | | | | | | | У | 25 | 27 |
| Розробила | | Ксьонзенко А.Я. | | | | Ергономічна схема, М 1:15 | ДН-41 | | |
| Керівник | | Прокопов О.В. | | | | | | | |

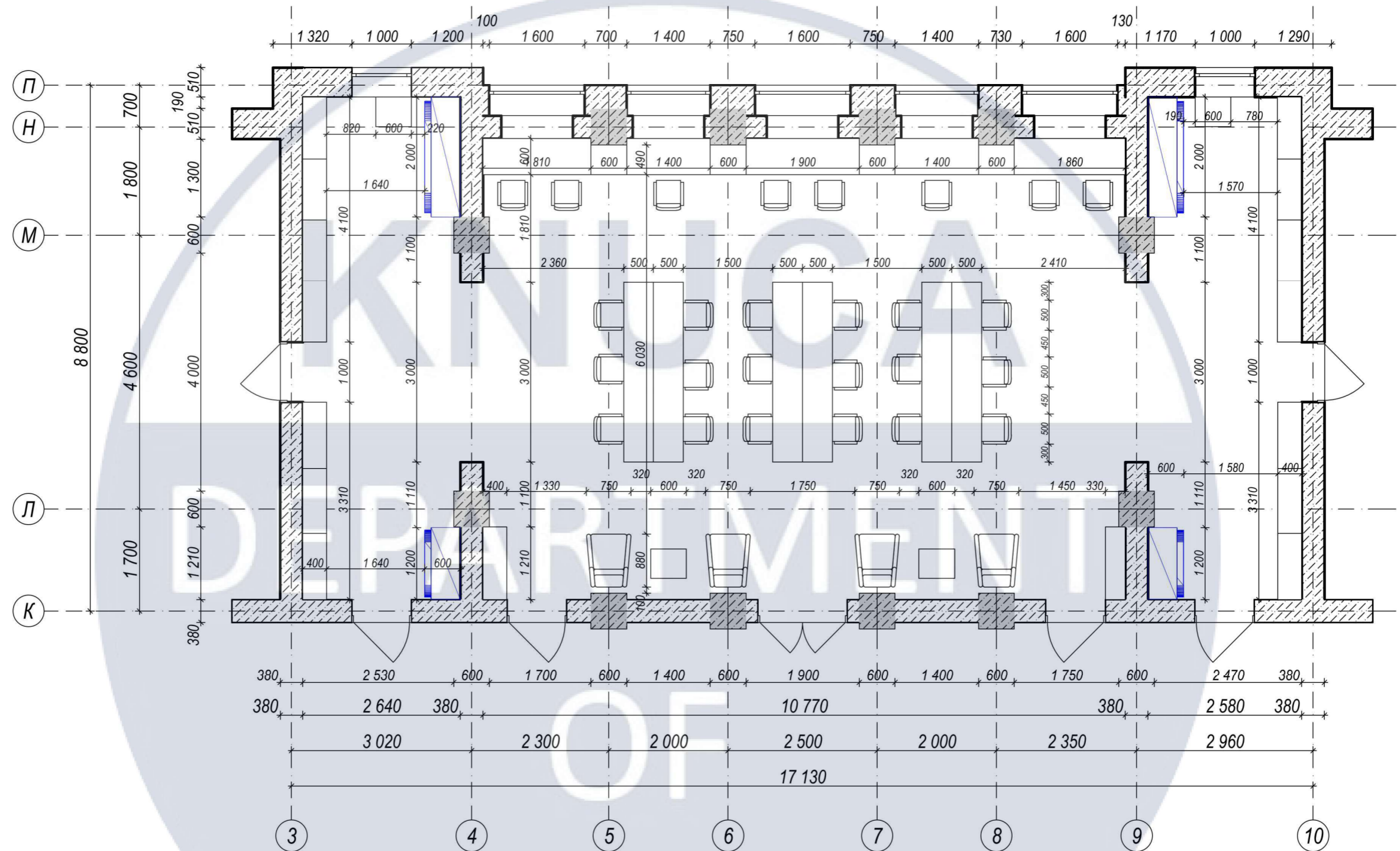

Умовні позначення:

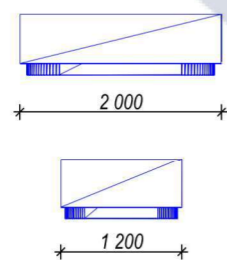

- варіанти
елементу меблів
різного розміру

| | | | | | | | | | | |
|-----------|--------|-----------------|--------|--------|------|---|--|--------|-------|---------|
| | | | | | | КНУБА 022 Дизайн | | | | |
| | | | | | | Дизайн елемента меблювання приміщень читачького залу бібліотеки ім. Вернадського. Індивідуальний бокс | | | | |
| Зм. | Кільк. | Арк. | № док. | Підпис | Дата | м. Київ, просп. Голосіївський 3 | | Стадія | Арк. | Аркушів |
| | | | | | | У | | У | 26 | 27 |
| Розробила | | Ксьонзенко А.Я. | | | | Варіанти розміщення в інтер'єрі, М 1:75 | | | ДН-41 | |
| Керівник | | Прокопов О.В. | | | | | | | | |

