

Міністерство освіти і науки України
Київський національний університет будівництва і архітектури
Архітектурний факультет
Кафедра дизайну

КВАЛІФІКАЦІЙНА ВИПУСКНА РОБОТА
НА ЗДОБУТТЯ ОСВІТНЬОГО СТУПЕНЯ БАКАЛАВР
на тему:

"Дизайн інтер'єру та обладнання студії творчості для дітей та дорослих"
Проектна частина

Виконала: ст. гр. ДН-20-4
Тараненко Вікторія Русланівна
Керівник роботи: доцент Щеглов С.П.

Київ 2024

Художні студії — це місця, де культура та творчість переплітаються, створюючи унікальний простір для розвитку мистецтва. Вони є вітальнями інновацій, де кожен може відкрити для себе нові горизонти та випробувати безмежні можливості самовираження. Це не лише місця для навчання технікам живопису чи скульптури, а й середовища, де формуються міцні зв'язки між однодумцями.

У художніх студіях кожен куток наповнений історією та потенціалом. Від плям фарби на підлозі до залишених на стінах ескізів — все це розповідає про пристрасть та відданість мистецтву. Тут можна зустріти людей різного віку та з різним досвідом, але об'єднаних спільною метою — створювати та ділитися своїм баченням краси.

Важливість художніх студій також полягає у їх впливі на суспільство. Вони є джерелами культурного збагачення, надаючи місцевим громадам доступ до мистецтва та культури. Студії можуть слугувати платформами для соціальних ініціатив, виставок, благодійних заходів, що сприяють культурному розвитку та зміцненню громадських зв'язків.

Таким чином, художні студії — це не просто місця для роботи, але й центри творчості, які відіграють важливу роль у житті кожного, хто прагне до самовираження та самореалізації через мистецтво. Вони є важливими для особистісного розвитку, надаючи можливість кожному відчути себе частиною більшого творчого процесу.

Відомість креслень

Аркуш	Найменування
1	Титульний аркуш
2	Відомість креслень
3	Ситуаційна схема
4	План 1 поверху, М 1:500, експлікація приміщень
5	План 1 поверху з зонуванням, М 1:500, умовні позначення
6	План евакуації М 1:500, Умовні позначення
7	План розташування меблів та обладнання М 1:100, умовні позначення
8	Специфікація меблів та декору
9	Специфікація меблів та декору
10	План підлоги М 1:100, Умовні позначення
11	Специфікація матеріалів
12	План стелі М 1:100, Умовні позначення
13	План освітлення М 1:100, Умовні позначення;
14	Специфікація освітлювальних приладів
15	Розгортки стін М 1:50
16	Візуалізація
17	Візуалізація
18	Візуалізація
19	Титульний аркуш
20	Авторська розробка елемента меблів

					КНУБА 022 Дизайн 2024 ДН-20-4 ДП			
					Інтер'єр художньої студії для дітей та дорослих	Стадія	Аркуш	Аркушів
Зм	Кіл. уч.	№ Документа	Підпис	Дата		ПП	2	20
					Відомість листів та анотація	Архітектурний факультет		
Розробив		Тараненко В.Р						
Перевірив		Щеглов С.П						

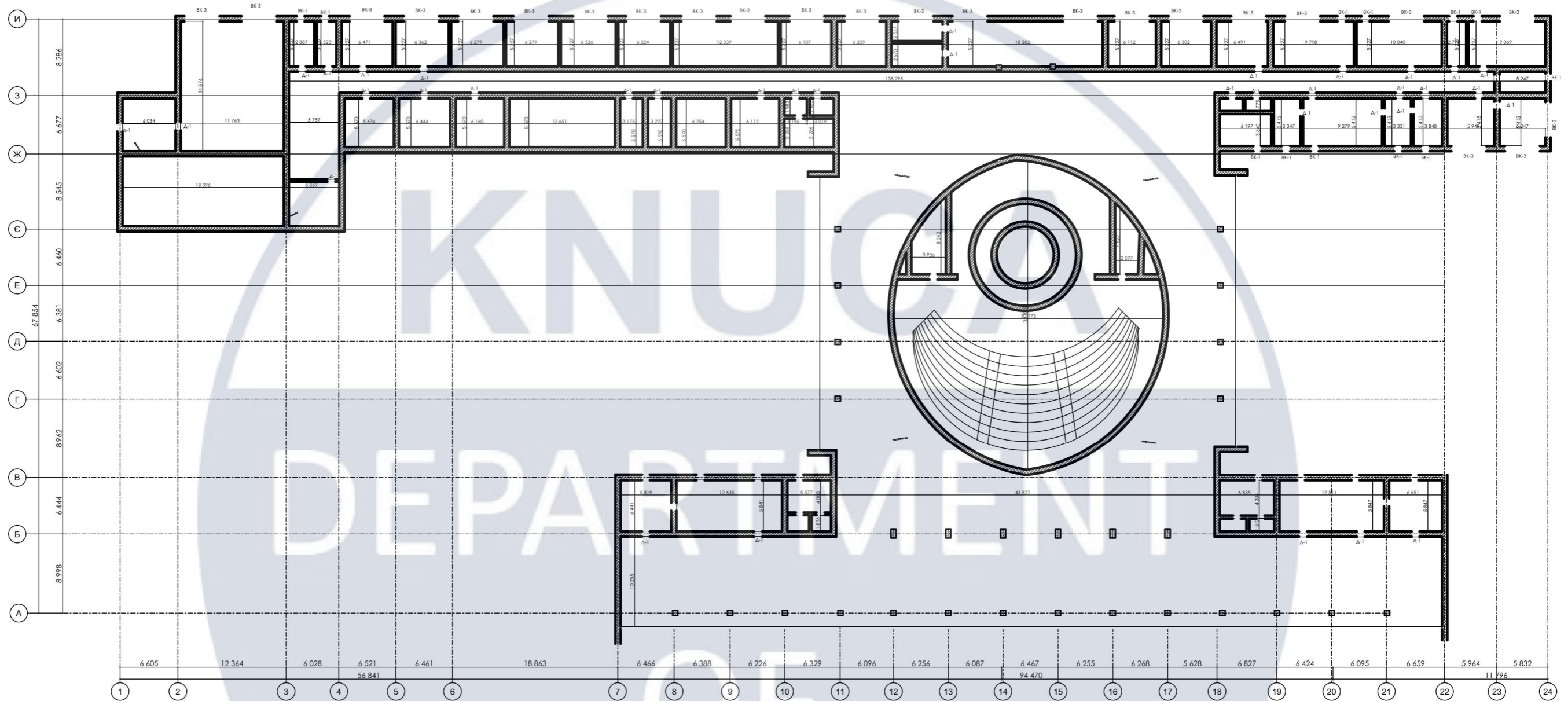

Відомість віконних прорізів

Марка	Розміри
ВК-1	1200x1500
ВК-3	4000x1200

Відомість дверних прорізів

Марка	Розміри
Д-1	910x2100
В1	5000x2700

Примітка:

1. Всі розміри вказані мм, з урахуванням чистової обробки, за відмітку 0.000 принята відмітка чистової підлоги.
2. Всі висоти вказані від рівня чистової підлоги, якщо не вказано інше.
3. Виміри взяті без умови врахування вирівнювання стін, стелі та підло

КНУБА 022 Дизайн 2024 ДН-20-4 ДП

Зм	Кіл. уч.	№ Документа	Підпис	Дата	Інтер'єр художньої студії для дітей та дорослих	Стадія	Аркуш	Аркушів
Розробив		Тараненко В.Р				План 1 поверху з маркуванням, М 1:500 Умовні позначення	ПП	4
Перевірив		Щеглов С.П			Архітектурний факультет			

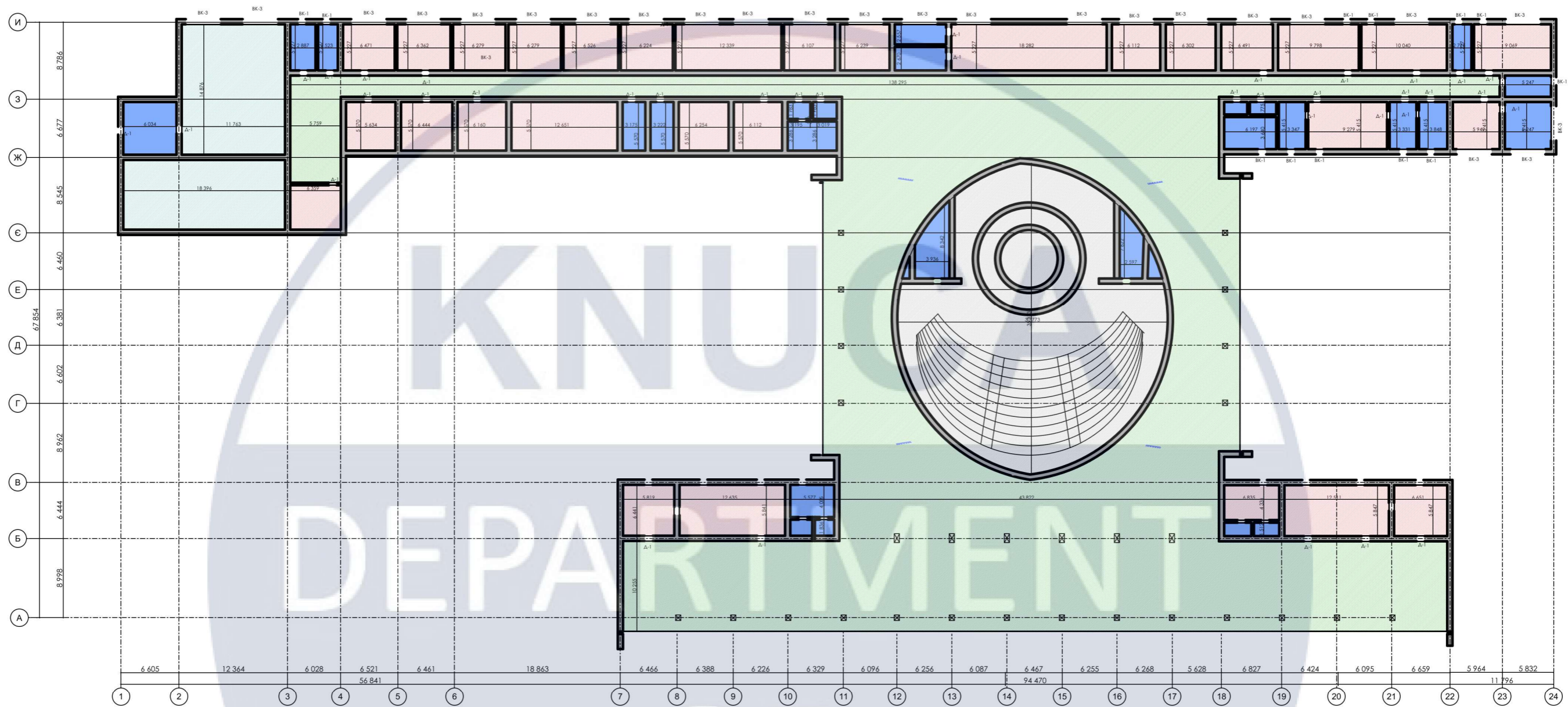

- хол
- зони приміщень
- тех. приміщення
- зона середньої безпеки

Примітка:
 1. Всі розміри вказані мм, з урахуванням чистової обробки, за відмітку 0.000 принята відмітка чистової підлоги.
 2. Зони умовно ділять приміщення на окремі складові.
 Зміна зон не вплива на загальний вигляд приміщень

КНУБА 022 Дизайн 2024 ДН-20-4 ДП

Зм	Кіл. уч.	№ Документа	Підпис	Дата	Інтер'єр художньої студії для дітей та дорослих	Стадія	Аркуш	Аркушів
Розробив		Тараненко В.Р				План 1 поверху з зонуванням, М 1:500, Умовні позначення	ПП	5
Перевірив		Щеглов С.П			Архітектурний факультет			

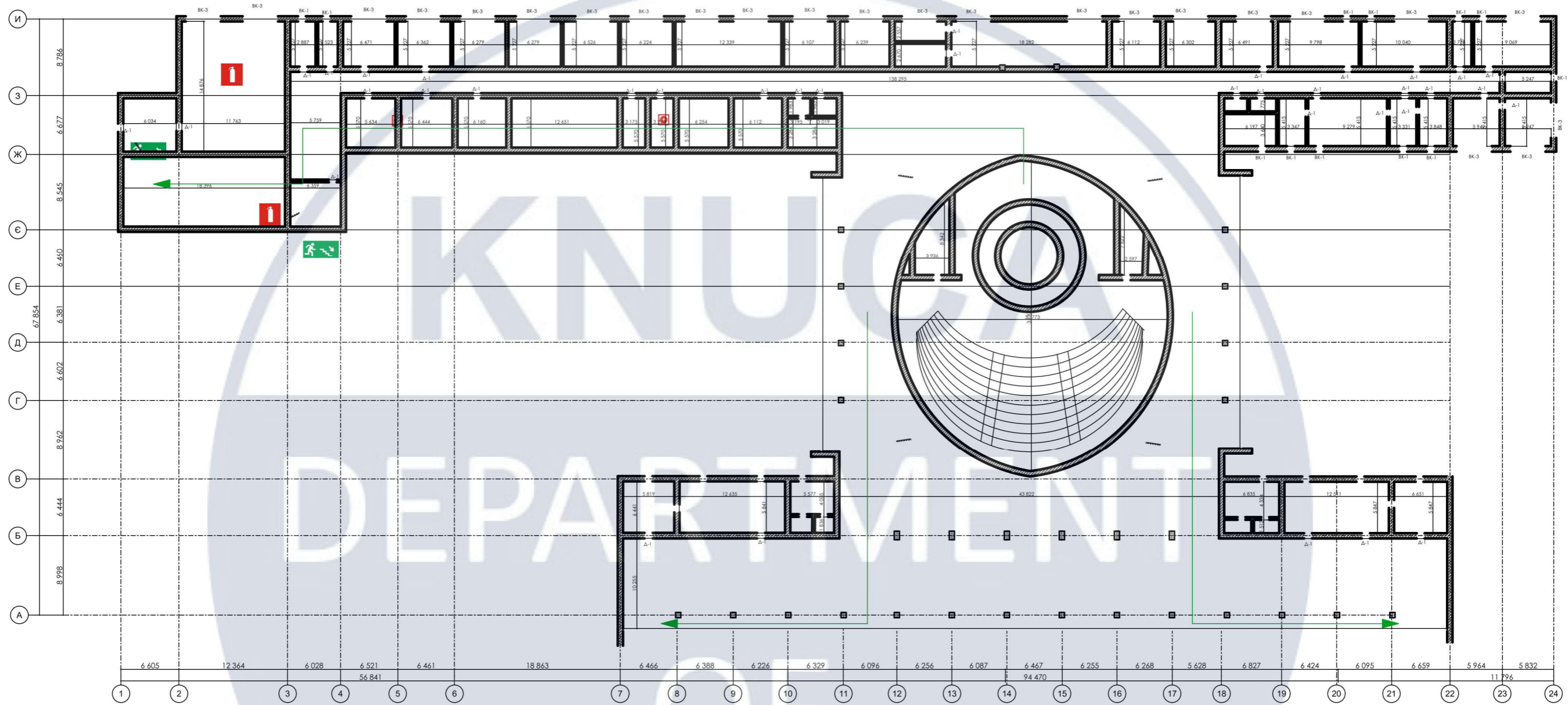

Напря́м до евакуаці́йного вихо́ду по схо́дах вниз



Напря́м до евакуаці́йного вихо́ду наліво



Місце розташування вогнегасника



Кнопка пожежних установок при евакуації

KNU
DEPARTMENT
OF
DESIGN

КНУБА 022 Дизайн 2024 ДН-20-4 ДП

Зм	Кіл. уч.	№ Документа	Підпис	Дата				
Розробив		Тараненко В.Р			Інтер'єр художньої студії для дітей та дорослих	Стадія	Аркуш	Аркушів
Перевірів		Щеглов С.П				ПП	6	20
					План евакуації М 1:500, Умовні позначення	Архітектурний факультет		

План з меблями М 1:100

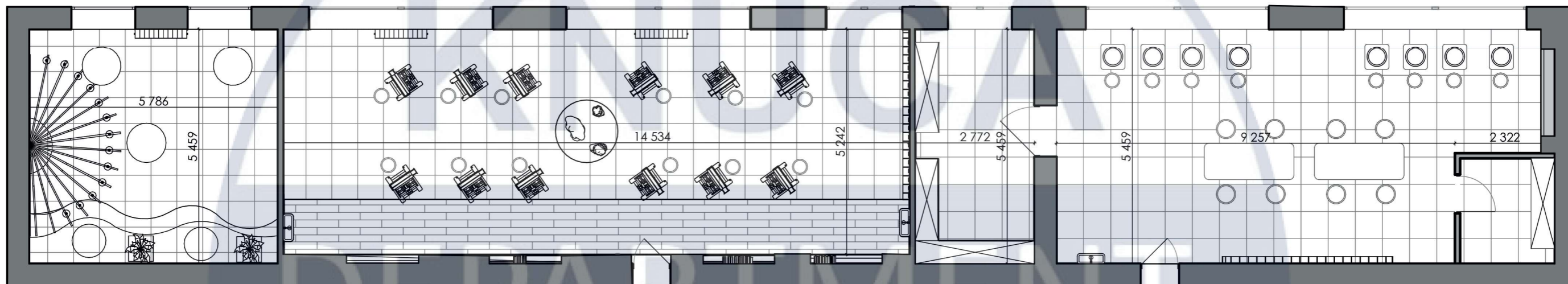







Примітка:

1. Всі розміри вказані мм, з урахуванням чистової обробки, за відмітку 0.000 принята відмітка чистової підлоги.
2. Всі висоти вказані від рівня чистової підлоги, якщо не вказано інше.
3. Вбудовані меблі замовляти

Експлікація приміщень

Номер приміщення	Найменування	Площа м2	Кат.* приміщення
1	Художня частина	76,38	
2	Зона відпочинку	36,58	
3	Склад	15,22	
4	Гончарна студія	63,21	

Зм	Кіл. уч.	№ Документа	Підпис	Дата	КНУБА 022 Дизайн 2024 ДН-20-4 ДП			
Розробив		Тараненко В.Р			Інтер'єр художньої студії для дітей та дорослих	Стадія	Аркуш	Аркушів
Перевірив		Щеглов С.П				ПП	7	20
					План розташування меблів та обладнання М 1:100, Умовні позначення	Архітектурний факультет		

№	Найменування	Артикул	Розмір, мм	Кількість	Вартість за шт.	Виробник,сайт	Зображення	Примітка
Специфікація меблів та декору								
1	Мольберт	45678	20x49x80	12	2 100	https://artsklad.ua		В наявності станом на 03.04.24
2	Стілець	323576	500x500x500	12	1080	https://elicoremarket		В наявності станом на 03.04.24
3	Стіл	16 556	2400x1000	1	13499	https://planimetria		В наявності станом на 03.04.24
4	Гончарне коло	10310	1200x500	9	2000	https://createru.com		В наявності станом на 03.04.24
5	М'які пуфи	56788	700x1500	2	4200	https://ikea.com		В наявності станом на 03.04.24
6	Картини	59449	20x16	6	400	https://ikea.com		В наявності станом на 03.04.24

№	Найменування	Артикул	Розмір, мм	Кількість	Вартість за шт.	Виробник,сайт	Зображення	Примітка
Специфікація меблів та декору								
1	Радіатори	5378	100x550	5	8990	https://farro.ua		В наявності станом на 03.04.24
2	Штори	3576	1400x3000	5	750	https://jusk.com		В наявності станом на 03.04.24
3	Мийка	5936	500x4000	5	1890	https://plomeria		В наявності станом на 03.04.24
4	Столик	1490	400x400	1	799	https://createru.com		В наявності станом на 03.04.24
5	Рослина	0454	60x30	2	200	https://ikea.com		В наявності станом на 03.04.24
6	Засклення	2783	2000x2900	4	15 000	https://ikea.com		В наявності станом на 03.04.24

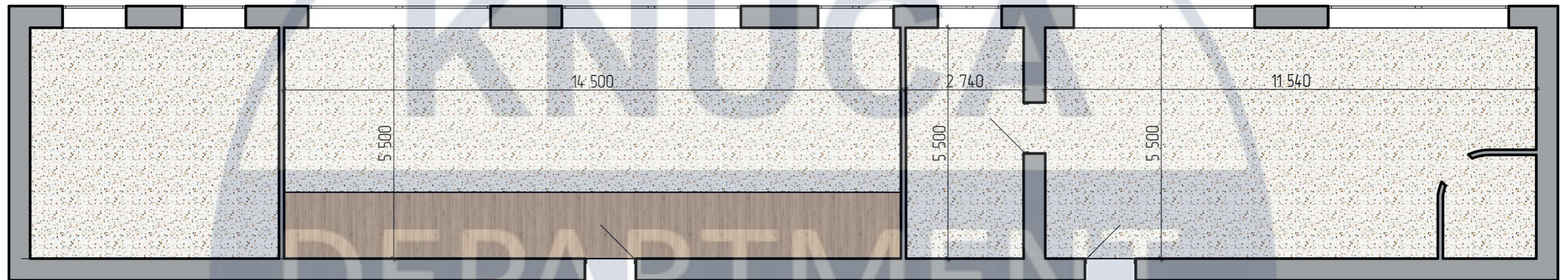

-  -кермограніт
-  -паркет з дубу, покритий лаком

1. Дерево полова доска -20мм;
2. Теплоізоляція (мін. вата) - 20мм
3. Стяжка-10
4. Ж/б плита перекриття-220

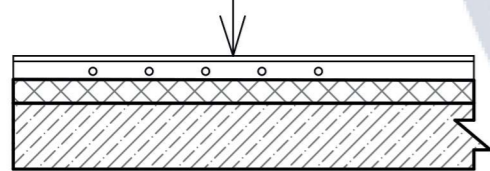

Примітки:

1. Всі розміри вказані в мм. Розміри по стінам вказані від чистового оздоблення (якщо немає додаткових вказівок). За відмітку 0.000 прийнят рівень чистої підлоги.
2. Площа напольного покриття вказана без будівельного запасу.
3. В дверних прорізах не здійснюється переходу від одного оздоблювального матеріалу до іншого (відсутні пороги). Врахувати це при монтуванні дверей.

					КНУБА 022 Дизайн 2024 ДН-20-4 ДП			
Зм	Кіл. уч.	№ Документа	Підпис	Дата	Інтер'єр художньої студії для дітей та дорослих	Стадія	Аркуш	Аркушів
Розробив		Тараненко В.Р				пп	10	20
Перевірів		Щеглов С.П			План підлоги М 1:100, Умовні позначення;	Архітектурний факультет		

№	Найменування	Артикул	Розмір, мм	Кількість	Вартість за шт.	Виробник, сайт	Зображення	Примітка
Специфікація матеріалів								
1	Рейка	80529730	15x30x2500	120 шт	100	https://epicentrk.ua		В наявності станом на 03.04.24
2	Керамограніт	323576	60x60	570	750	https://agromat		В наявності станом на 03.04.24
3	Паркет	5803	200x150	70	3600 м"	https://agromat		В наявності станом на 03.04.24
4	Декор. штукатурка	20055	25 кг	1	2159	https://epicentrk.ua		В наявності станом на 03.04.24
5	Підвіконник	60899	4300x500	6	1557	https://rozetka		В наявності станом на 03.04.24
6	Рейка	5894	200x2900	50	700	https://ikea.com		В наявності станом на 03.04.24

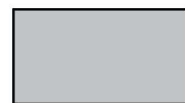
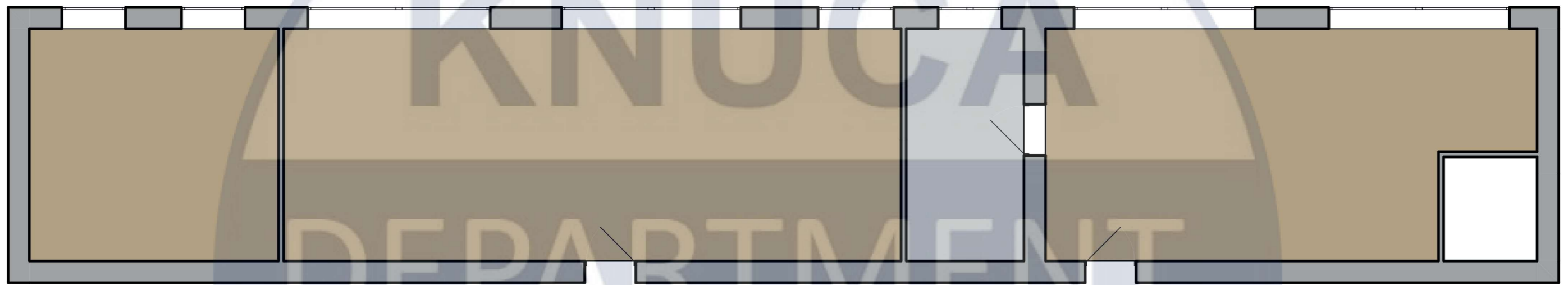

-штукатурка вологостійка



-дерев'яний профіль (покритий лаком)

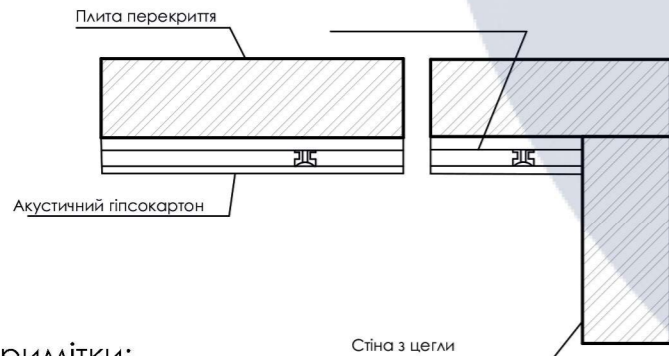

Примітки:

1. Всі розміри вказані в мм, по осі і в чистом вигляді. Розміри по стінам вказані від чистового оздоблення.
2. Висоти вказані від чистової підлоги, якщо немає додаткових вказівок.
3. Для всіх плафонів світильників передбачити універсальні платформи кріплення.
4. Читати сумісно з планом стелі та підключення світильник

КНУБА 022 Дизайн 2024 ДН-20-4 ДП

Зм	Кіл. уч.	№ Документа	Підпис	Дата				
Розробив		Тараненко В.Р			Інтер'єр художньої студії для дітей та дорослих	Стадія	Аркуш	Аркушів
Перевірів		Щеглов С.П				ПП	12	20
					План стелі М 1:100, Умовні позначення	Архітектурний факультет		

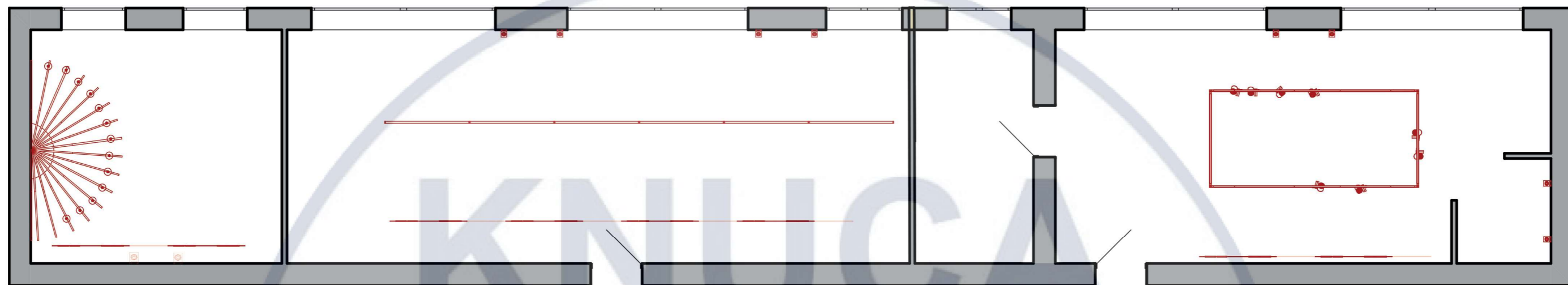

-Споты
стельові

-споты настінні

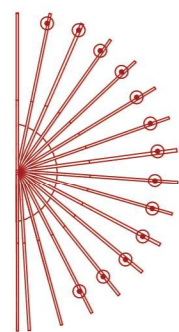

-декоративна
зона з
освітленням

-лампы настінні



-люстра з лед
підсвіткою

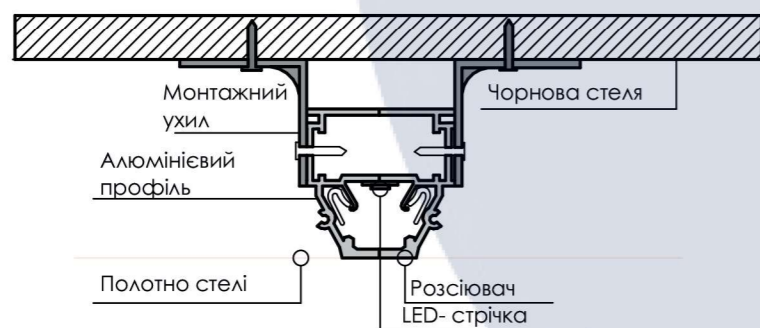







Примітки:

1. Всі розміри вказані в мм, по осі і в чистом вигляді. Розміри по стінам вказані від чистового оздоблення.
2. Висоти вказані від чистої підлоги, якщо немає додаткових вказівок.
3. Для всіх плафонів світильників передбачити універсальні платформи кріплення.
4. Читати сумісно з планом стелі та підключення світильників

КНУБА 022 Дизайн 2024 ДН-20-4 ДП

Зм	Кіл. уч.	№ Документа	Підпис	Дата				
Розробив		Тараненко В.Р			Інтер'єр художньої студії для дітей та дорослих	Стадія	Аркуш	Аркушів
Перевірів		Щеглов С.П				ПП	14	20
					План освітлення М 1:100, Умовні позначення;	Архітектурний факультет		

№	Найменування	Артикул	Розмір, мм	Кількість	Вартість за шт.	Виробник, сайт	Зображення	Примітка
Специфікація освітлювальних приладів								
1	Спот	INN-23120BK	450x50x100	3	983	https://epicentrk.ua/ua/shop/mplc-spot-inn-23120bk-na-3-plafoni-cornij-		В наявності станом на 03.04.24
2	Спот	323576	1050x50x100	2	3 237	https://epicentrk.ua/ua/shop/spot		В наявності станом на 03.04.24
3	Спот	INN-323545	550x50x100	4	1299	v https://epicentrk.ua/ua/shop/mplc-spot-inn-23120bk-na-4-plafoni-cornij-		В наявності станом на 03.04.24
4	Люстра	10310	2750x1800	1	5478	https://lustra.ua/ua/shop/mplc-inn-23120bk-na-3-plafoni-cornij-		В наявності станом на 03.04.24
5	Стрічка	16-74346	3000x10	1	42	https://5watt.com.ua		В наявності станом на 03.04.24
6	Лампи	6890	800x8000	1	5670	https://cornizs.com.ua		В наявності станом на 03.04.24

Розгортки стін М 1:50

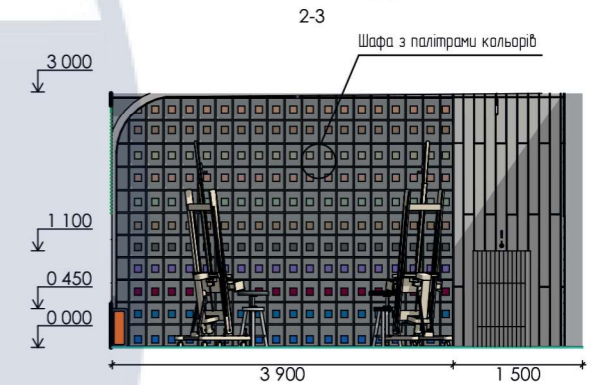
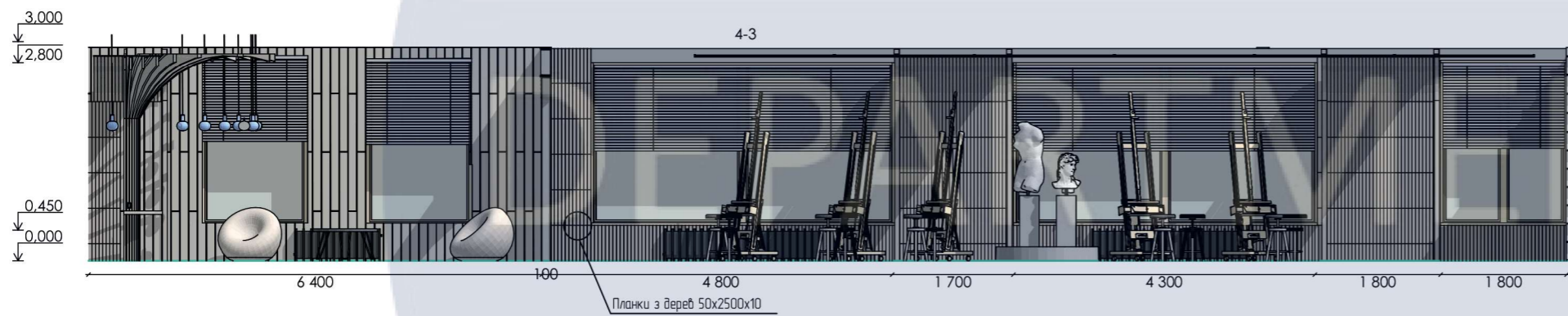
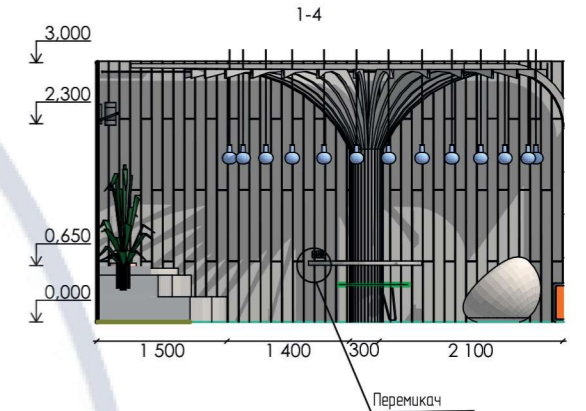
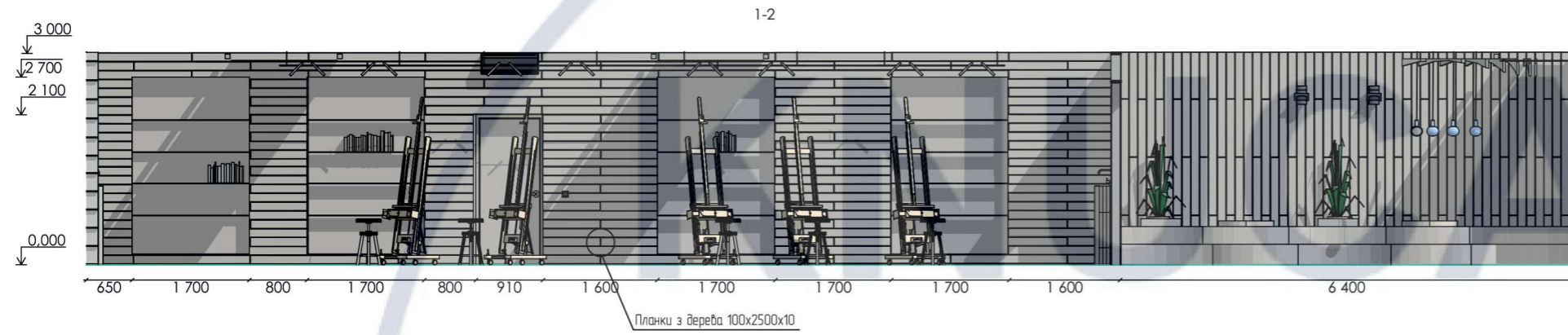

Примітка:

1. Всі розміри вказані мм, з урахуванням чистової обробки, за відмітку 0.000 принята відмітка чистової підлоги.
2. Всі висоти вказані від рівня чистової підлоги, якщо не вказано інше.
3. Вбудовані меблі замовляти

КНУБА 022 Дизайн 2024 ДН-20-4 ДП

Зм	Кіл. уч.	№ Документа	Підпис	Дата				
Розробив		Тараненко В.Р			Інтер'єр художньої студії для дітей та дорослих	Стадія	Аркуш	Аркушів
Перевірів		Щеглов С.П				пп	15	20
					Розгортки стін, М 1:50	Архітектурний факультет		







КНУСА

DEPARTMENT

OF

DESIGN

Розробка елемента меблів для студії творчості для дітей та дорослих

Візуалізації деталі інтер'єру



Ергономічна схема

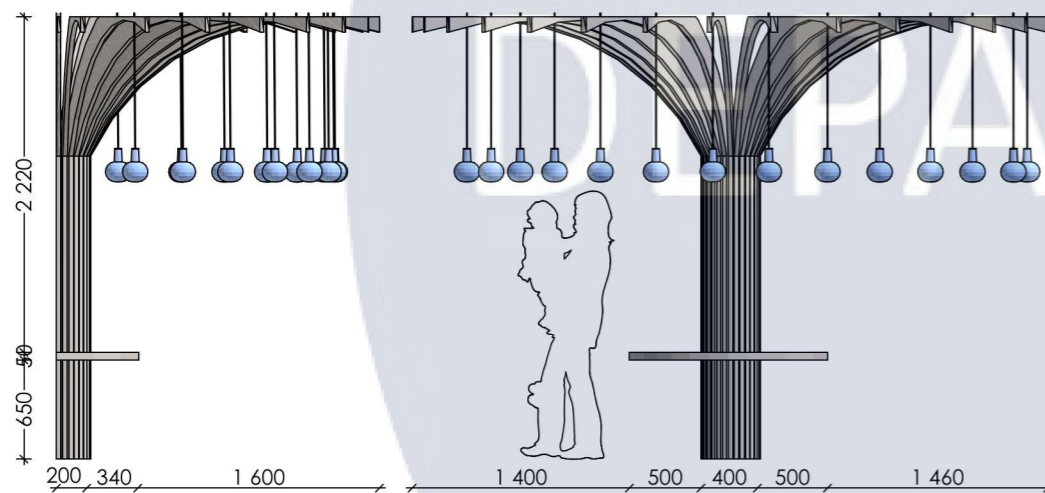

Вузол з'єднання балок
М 1:10

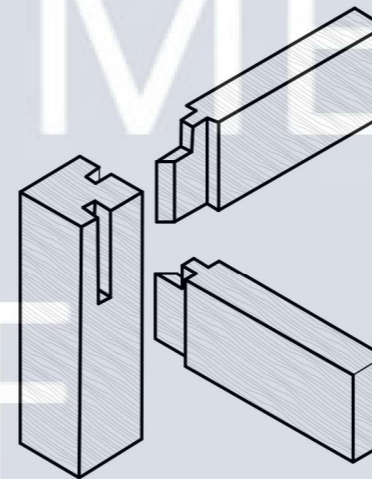

Вузол з'єднувального
механізму М 1:10

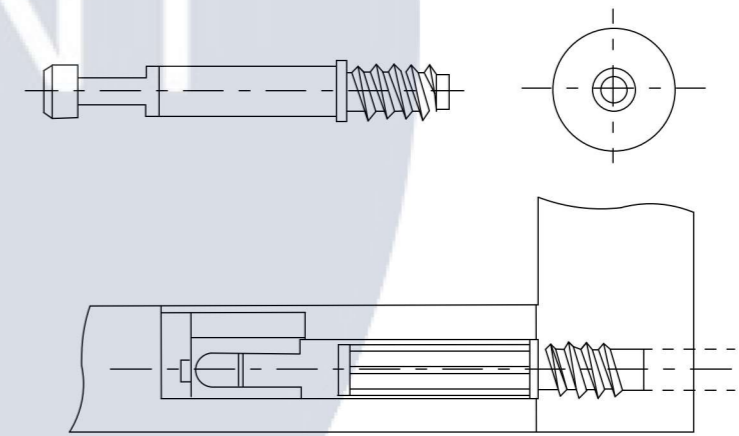

1. Всі розміри вказані мм, з урахуванням чистової обробки, за відмітку 0.000 принята відмітка чистової підлоги.
2. Всі висоти вказані від рівня чистової підлоги, якщо не вказано інше.
3. Вбудовані меблі замовляти після проведення чистових обмір

					КНУБА 022 Дизайн 2024 ДН-20-4 ДП			
Зм	Кіл. уч.	№ Документа	Підпис	Дата	Інтер'єр художньої студії для дітей та дорослих	Стадія	Аркуш	Аркушів
Розробив		Тараненко В.Р				ПП	20	20
Перевірив		Щеглов С.П			Авторська розробка М 1:50, Умовні позначення;	Архітектурний факультет		