

МІНІСТЕРСТВО ОСВІТИ І НАУКИ УКРАЇНИ  
КИЇВСЬКИЙ НАЦІОНАЛЬНИЙ УНІВЕРСИТЕТ БУДІВНИЦТВА І АРХІТЕКТУРИ  
КАФАДРА ДИЗАЙНУ

**Атестаційна випускна робота на здобуття  
освітнього ступеня бакалавра дизайну на тему:  
“Дизайн сучасного молодіжного житла”**

Виконала: студентка групи ДН-42  
Дуб Анастасія Володимирівна  
Керівник: Богоявленська Є.С.

Київ 2023

# Зміст

1. Схема генерального плану та ситуаційний план.....	3
2. Перспективне зображення ЖК Голосіївський.....	4
3. План другого поверху.....	5
4. Вихідні данні.....	6
5. План демонтажу стін.....	7
6. План монтажу стін.....	8
7. План після перепланування.....	9
8. План розташування меблів та обладнання.....	10
9. План підлоги.....	11
10. План освітлення.....	12
11. Розгортки санвузлу 1-2, 2-3, 3-4, 4-5. М 1:50.....	13
12. Розгортки спальні 5-6, 6-7, 7-8, 8-9. М 1:50.....	14
13. Розгортки кухні-студії 12-13, 13-14, 14-15, 15-16, 16-17. М 1:50.....	15
14. Розгортки пральні 19-20, 20-21, 21-22, 22-23. М 1:50.....	16
15. Специфікація меблів та обладнання.....	17
16. Специфікація освітлювальних приладів.....	18
17. Візуалізації кухні-студії.....	19-21
18. Візуалізації спальні.....	22-24
19. Візуалізації пральні.....	25
20. Візуалізації санвузлу.....	26-28
21. Дизайн розробка журнального столику. Ортогональні проекції.....	30
22. Конструктивні вузли та паспорт матеріалів.....	31
23. Ергономічна схема.....	32
24. Візуалізації журнального столику.....	33
25. Візуалізації столику в інтер'єрі.....	34

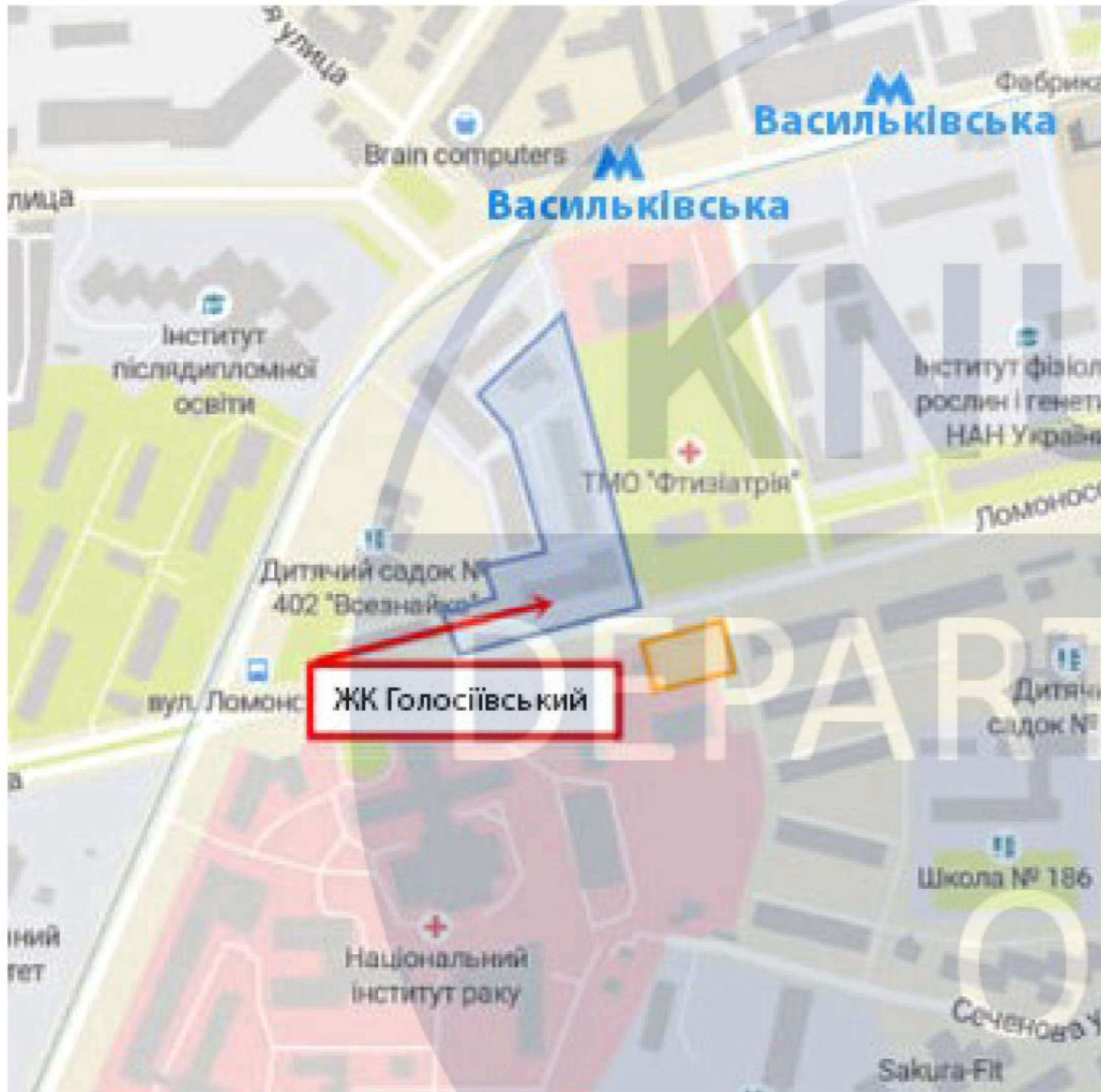

DESIGN

						КНУБА 022 Дизайн 2023 ДН-42				
						Проект інтер'єру сучасного молодіжного житла				
Зм.	К-ть.уч.	Арк.	№ док.	Підпис	Дата	Інтер'єр квартири		Стадія	Лист	Листів
Розробив	Дуб А.В.							АВР		
Керівник	Богоявленська					Ситуаційний план. Схема генерального плану.		Архітектурний факультет		



DESIGN

						<b>КНУБА 022 Дизайн 2023 ДН-42</b>		
						Проект інтер'єру сучасного молодіжного житла		
Зм.	К-ть.уч.	Арк.	№ док.	Підпис	Дата			
Розробив	Дуб А.В.					Інтер'єр квартири		Стадія
Керівник	Богоявленська					АВР		Лист
						Перспективні зображення ЖК Голосіївський		Листів
								Архітектурний факультет

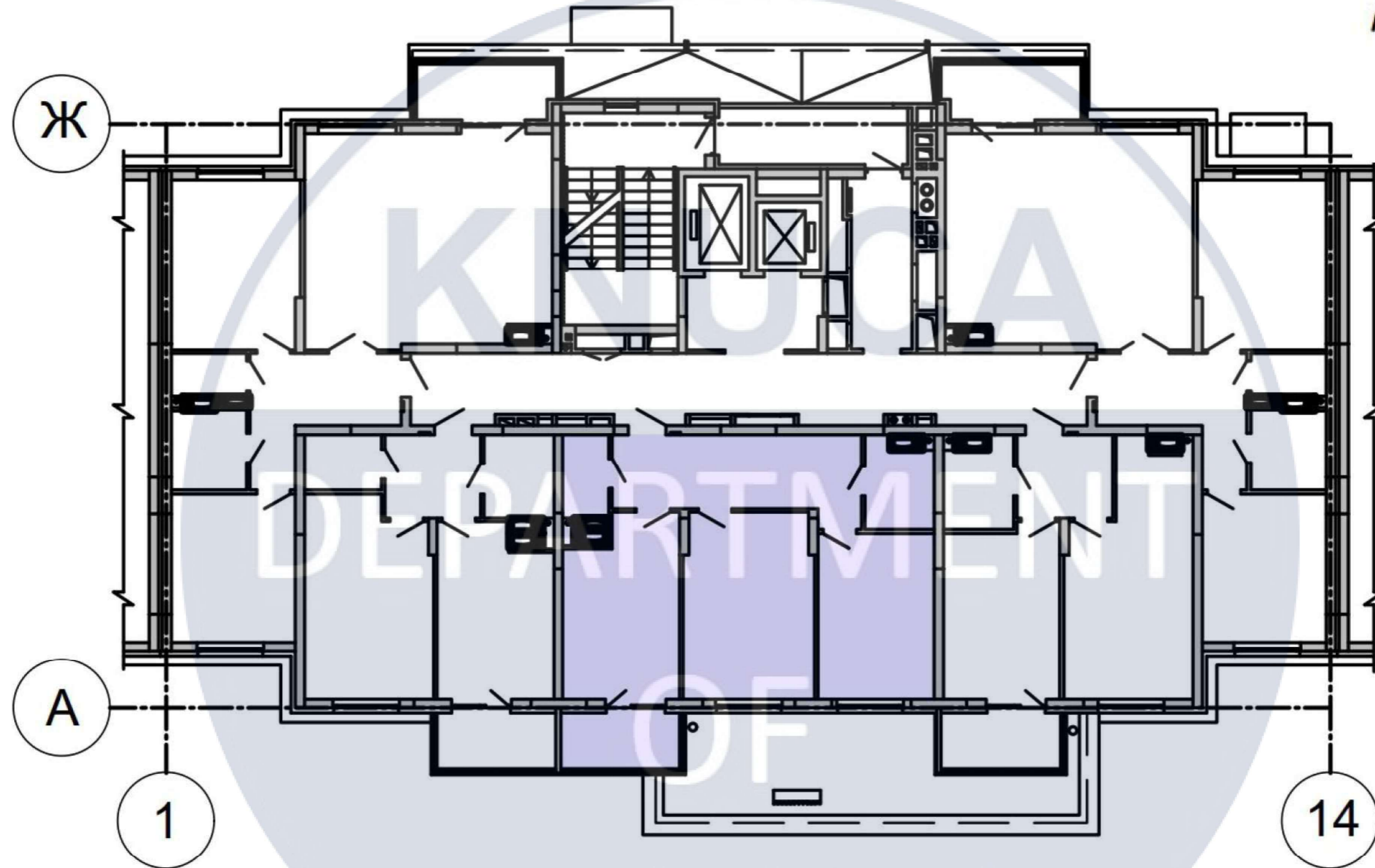

DESIGN

						КНУБА 022 Дизайн 2023 ДН-42				
						Проект інтер'єру сучасного молодіжного житла				
Зм.	К-ть.уч.	Арк.	№ док.	Підпис	Дата	Інтер'єр квартири		Стадія	Лист	Листів
Розробив	Дуб А.В.					Інтер'єр квартири		АВР		
Керівник	Богоявленська									
						План 2-го поверху		Архітектурний факультет		

Експлікація приміщень

№ прим.	Назва приміщення	Площа, м2
1	Передпокій	13.78
2	Кухня	14.26
3	Вітальня	17.29
4	Спальня	13.80
5	Вбиральня	2.76
6	Ванна кімната	4.32
7	Балкон застклений (4.86 x 0.3 = 1.46)	1.46
Житлова площа:		31.09
Загальна площа:		67.67

Умовні позначення

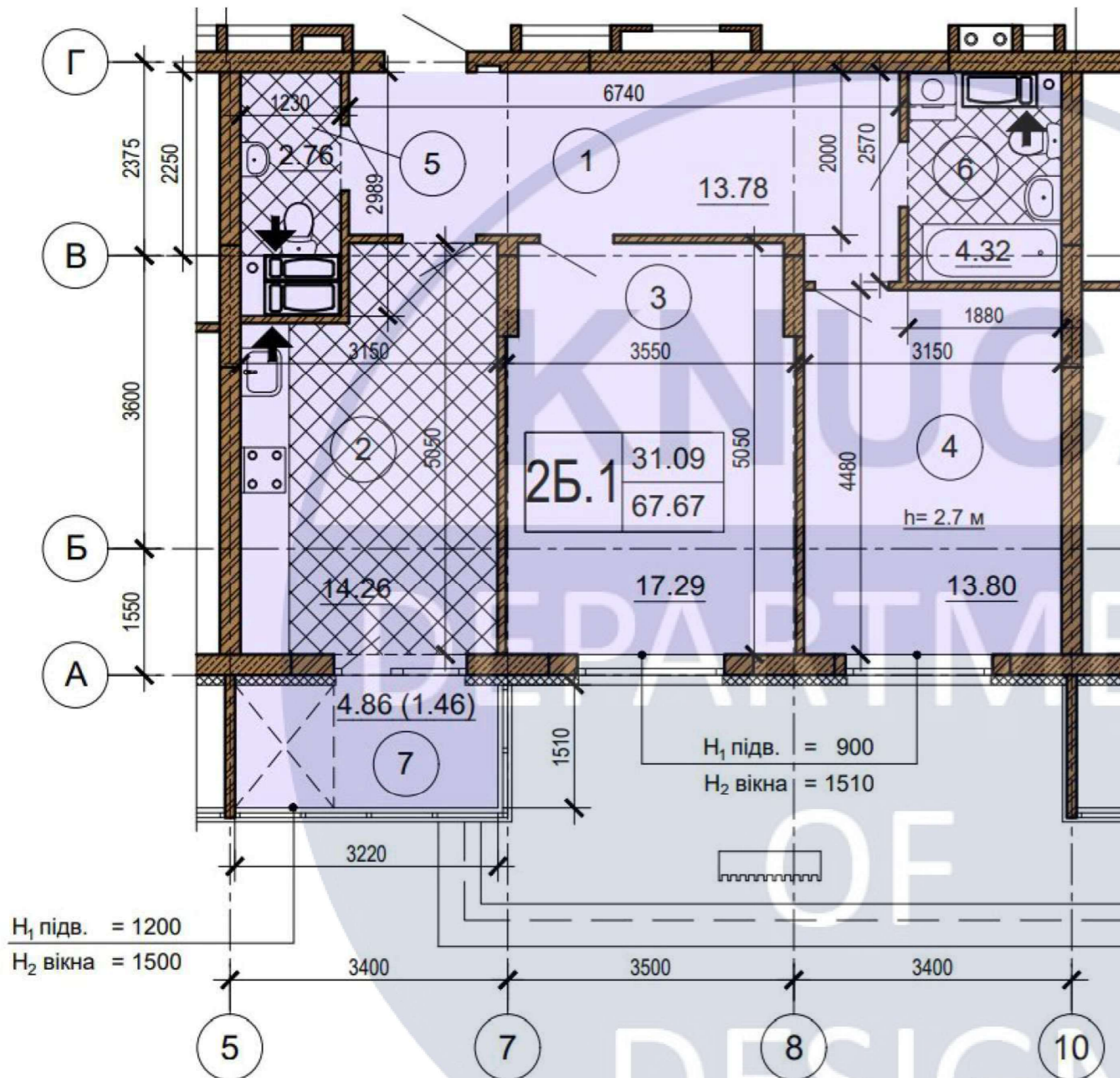
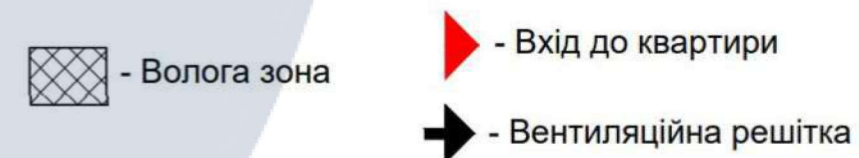
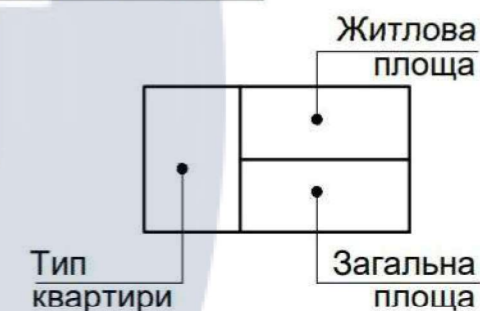

КНУБА 022 Дизайн 2023 ДН-42					
Проект інтер'єру сучасного молодіжного житла					
Зм.	К-ть.уч.	Арк.	№ док.	Підпис	Дата
Розробив	Дуб А.В.				
Керівник	Богоявленська				
Інтер'єр квартири				Стадія	Лист
				АВР	Листів
Вихідні данні				Архітектурний факультет	

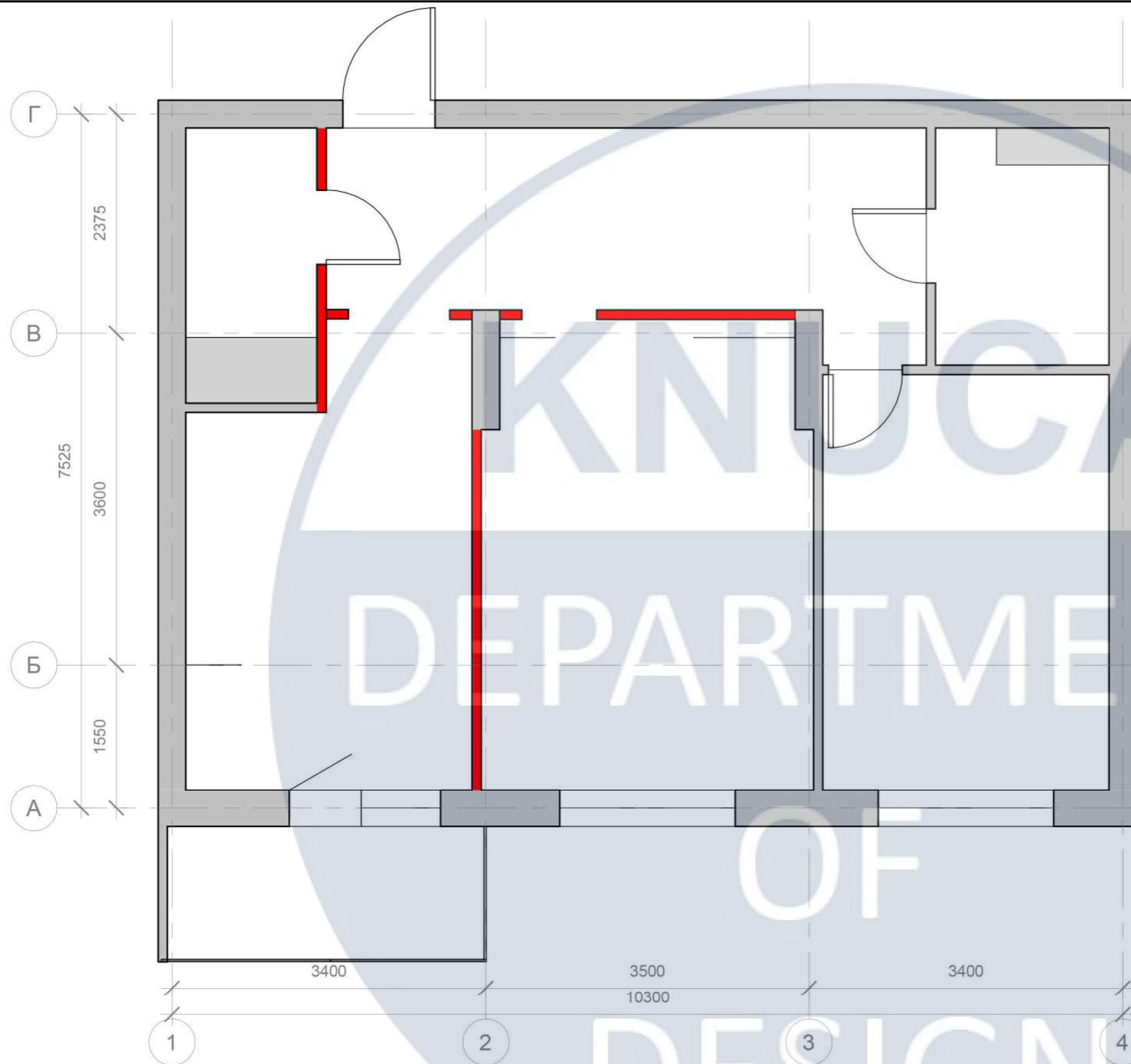

**Умовні позначення**

- Стіни, що демонтуються
- Стіни, що монтуються

						<b>КНУБА 022 Дизайн 2023 ДН-42</b>				
						Проект інтер'єру сучасного молодіжного житла				
Зм.	К-ть.уч.	Арк.	№ док.	Підпис	Дата	Інтер'єр квартири		Стадія	Лист	Листів
Розробив	Дуб А.В.					Інтер'єр квартири		АВР		
Керівник	Богоявленська									
						План демонтажу стін М 1:50		Архітектурний факультет		

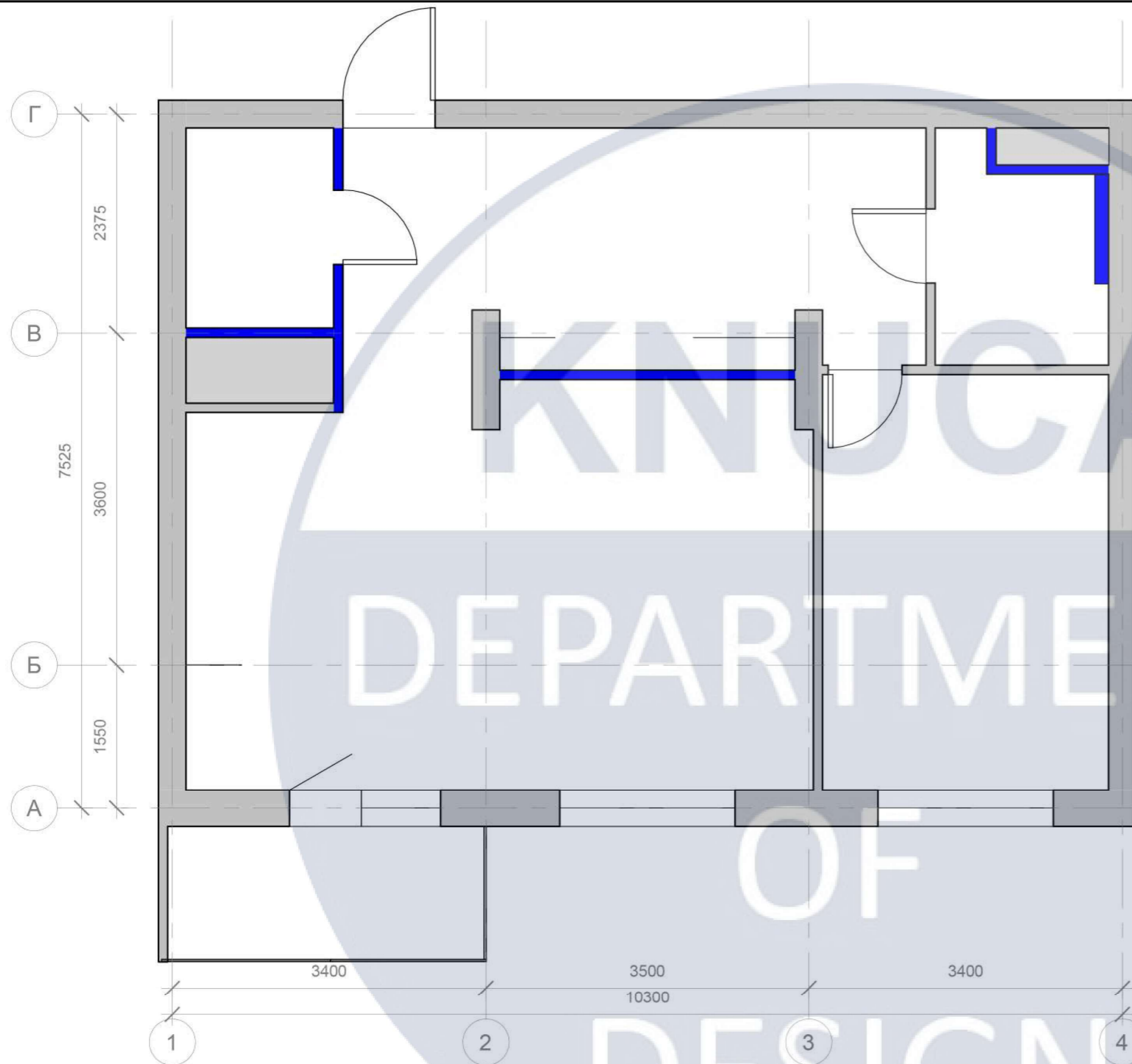

**Умовні позначення**

- Стіни, що демонтуються
- Стіни, що монтуються

КНУБА  
 DEPARTMENT  
 OF  
 DESIGN

<b>КНУБА 022 Дизайн 2023 ДН-42</b>					
Проект інтер'єру сучасного молодіжного житла					
Зм.	К-ть.уч.	Арк.	№ док.	Підпис	Дата
Розробив	Дуб А.В.				
Керівник	Богоявленська				
Інтер'єр квартири				Стадія	Лист
				АВР	Листів
План монтажу стін М 1:50				Архітектурний факультет	

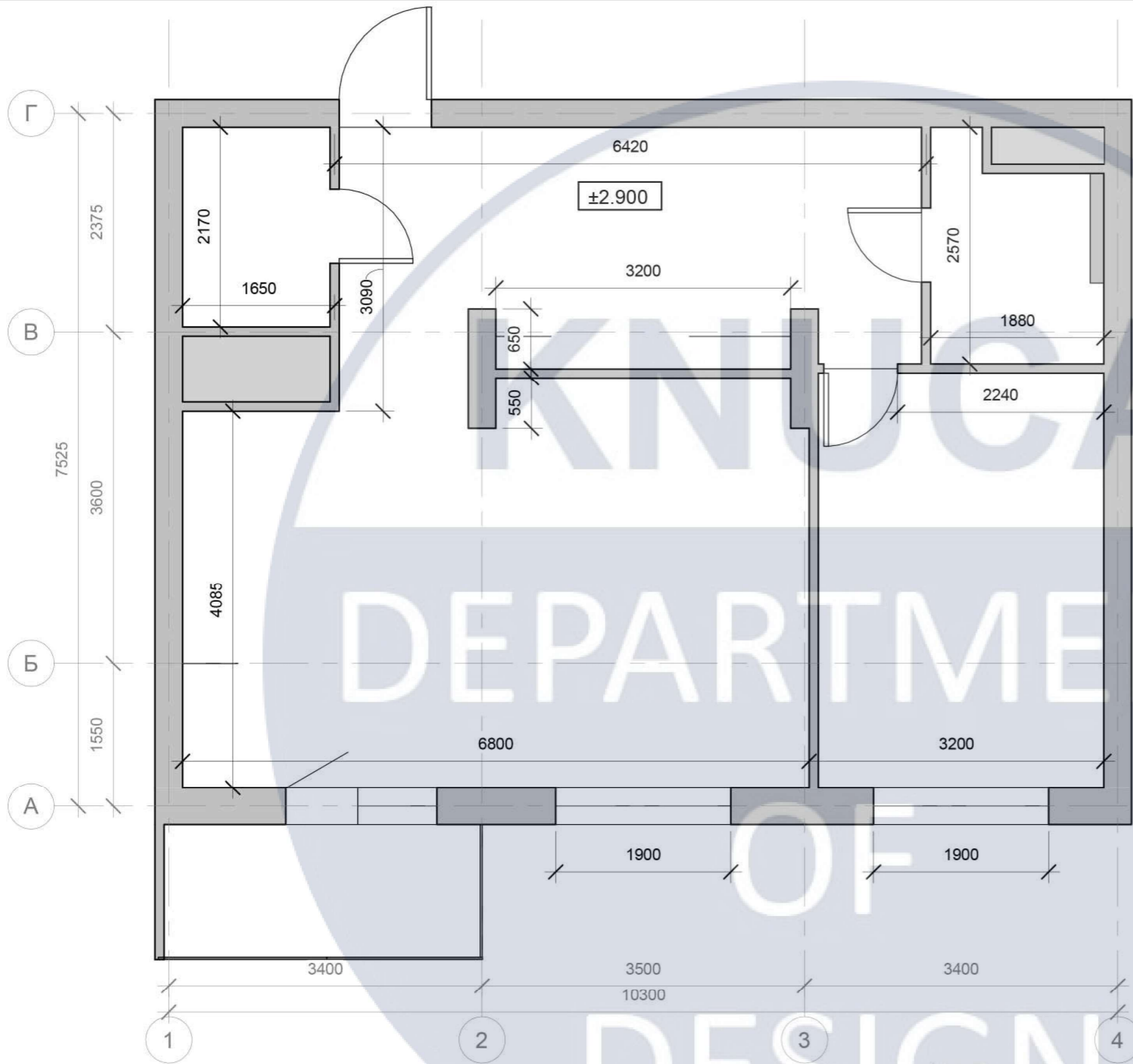

Експлікація приміщень		
№	Назва	Площа
1	Вхідна зона	15 м <sup>2</sup>
2	Сан.вузол	4 м <sup>2</sup>
3	Спальня	14 м <sup>2</sup>
4	Вітальня	14 м <sup>2</sup>
5	Балкон	5 м <sup>2</sup>
6	Кухня	15 м <sup>2</sup>
7	Пральня	3 м <sup>2</sup>
Всього:		70 м <sup>2</sup>

№	Найменування	Площа м <sup>2</sup>	Умовні позначення	Зображення
1	Дерев'яна декоративна панель	2200x2700		
2	Плитка Deceram Florencia	10		
3	Декоративна штукатурка Caparol	195		
4	Керамограніт ZEUS CERAMICA 120x60	30		
5	Керамограніт ZEUS CERAMICA 120x60	28		
6	Ламінат Kronopol 20x160	7		

						<b>КНУБА 022 Дизайн 2023 ДН-42</b>				
						Проект інтер'єру сучасного молодіжного житла				
Зм.	К-ть.уч.	Арк.	№ док.	Підпис	Дата	Інтер'єр квартири		Стадія	Лист	Листів
Розробив	Дуб А.В.					Інтер'єр квартири		АВР		
Керівник	Богоявленська					План приміщення після перепланування М 1:50		Архітектурний факультет		

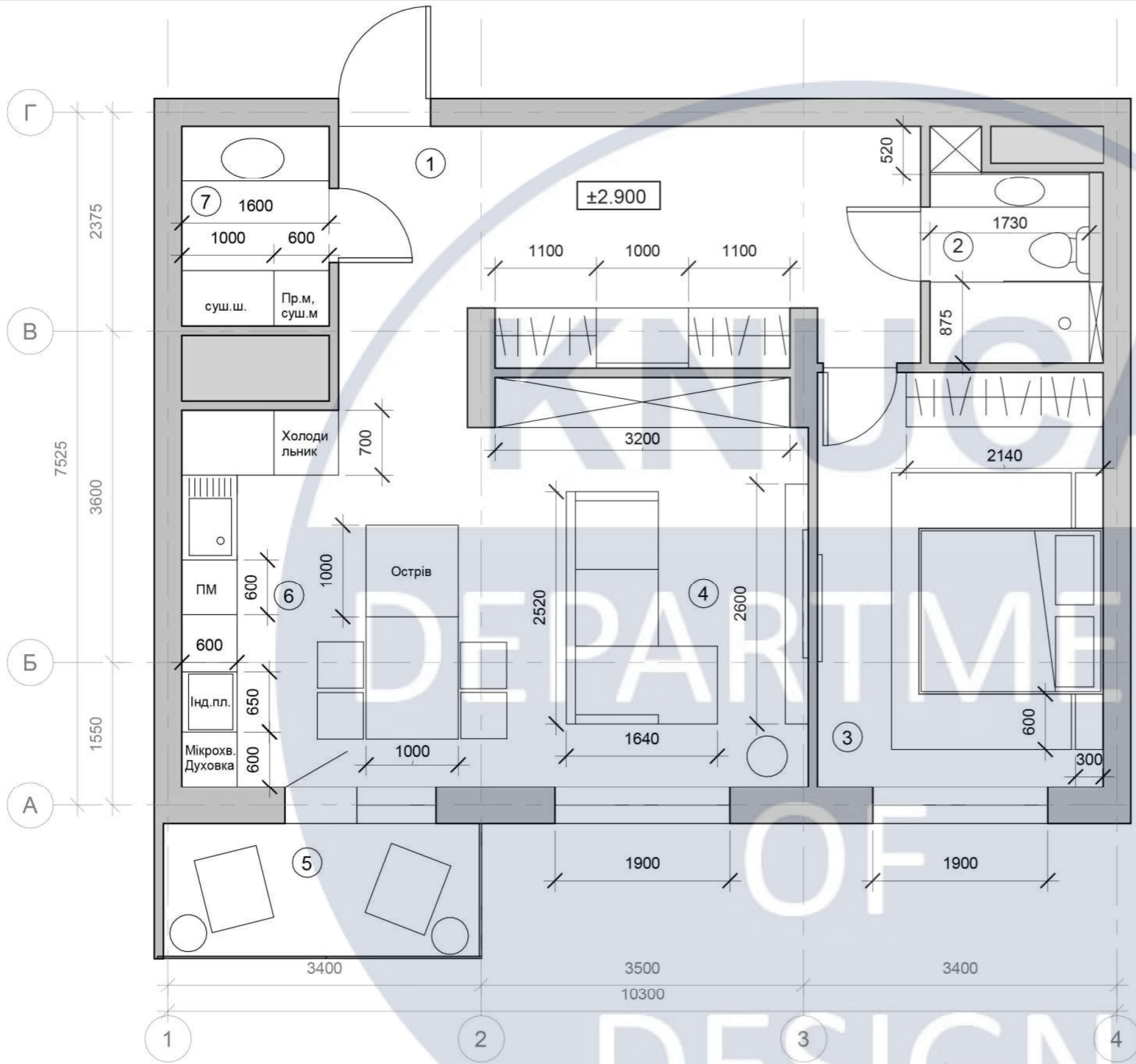

Експлікація приміщень		
№	Назва	Площа
1	Вхідна зона	15 м <sup>2</sup>
2	Сан.вузол	4 м <sup>2</sup>
3	Спальня	14 м <sup>2</sup>
4	Вітальня	14 м <sup>2</sup>
5	Балкон	5 м <sup>2</sup>
6	Кухня	15 м <sup>2</sup>
7	Пральня	3 м <sup>2</sup>
Всього:		70 м <sup>2</sup>

**Умовні позначення**

■ Існуючі стіни

±2.900 Висотна позначка

						<b>КНУБА 022 Дизайн 2023 ДН-42</b>				
						Проект інтер'єру сучасного молодіжного житла				
Зм.	К-ть.уч.	Арк.	№ док.	Підпис	Дата	Інтер'єр квартири		Стадія	Лист	Листів
Розробив	Дуб А.В.					Інтер'єр квартири		АВР		
Керівник	Богоявленська									
						План розташування меблів та обладнання. М 1:50		Архітектурний факультет		

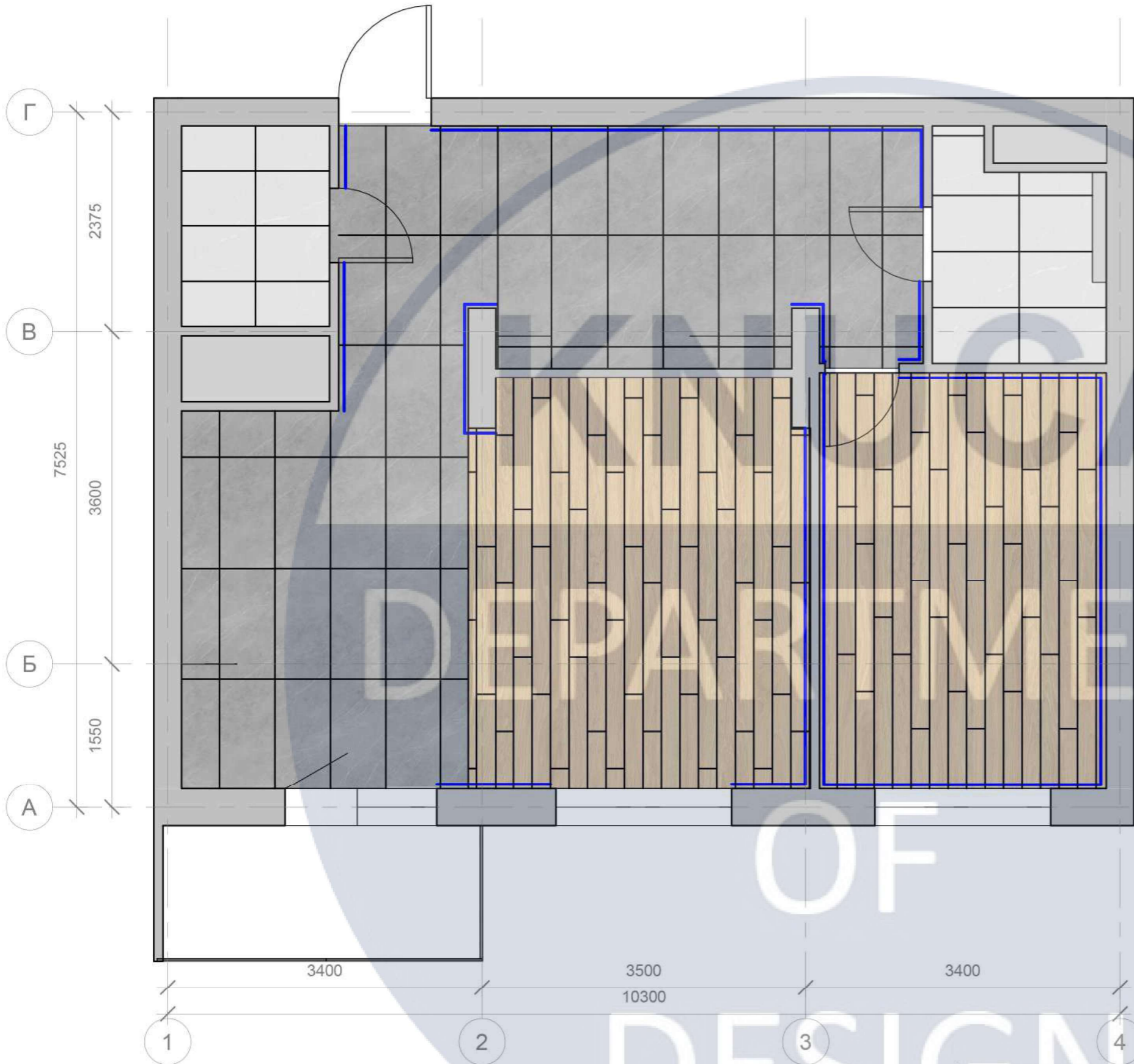

№	Найменування	Площа м <sup>2</sup>	Умовні позначення	Зображення
1	Керамограніт ZEUS CERAMICA 120x60	30		
2	Керамограніт ZEUS CERAMICA 120x60	28		
3	Ламінат Кронорол 20x160	7		

**Умовні позначки**

— - Плінтус прихованого монтажу

**Примітка**

Кількість покриттів пораховано без запасу на порізку.

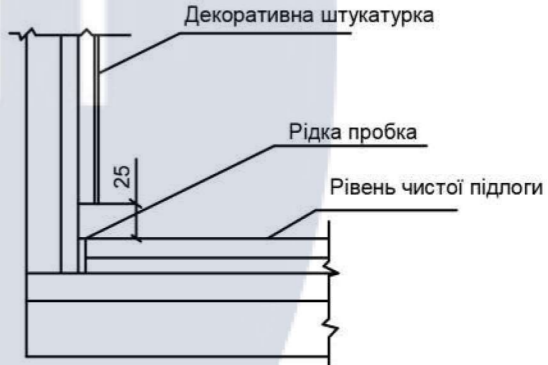

						<b>КНУБА 022 Дизайн 2023 ДН-42</b>				
						Проект інтер'єру сучасного молодіжного житла				
Зм.	К-ть.уч.	Арк.	№ док.	Підпис	Дата	Інтер'єр квартири		Стадія	Лист	Листів
Розробив	Дуб А.В.							АВР		
Керівник	Богоявленська									
						План підлоги на відмітці ±2.900		Архітектурний факультет		

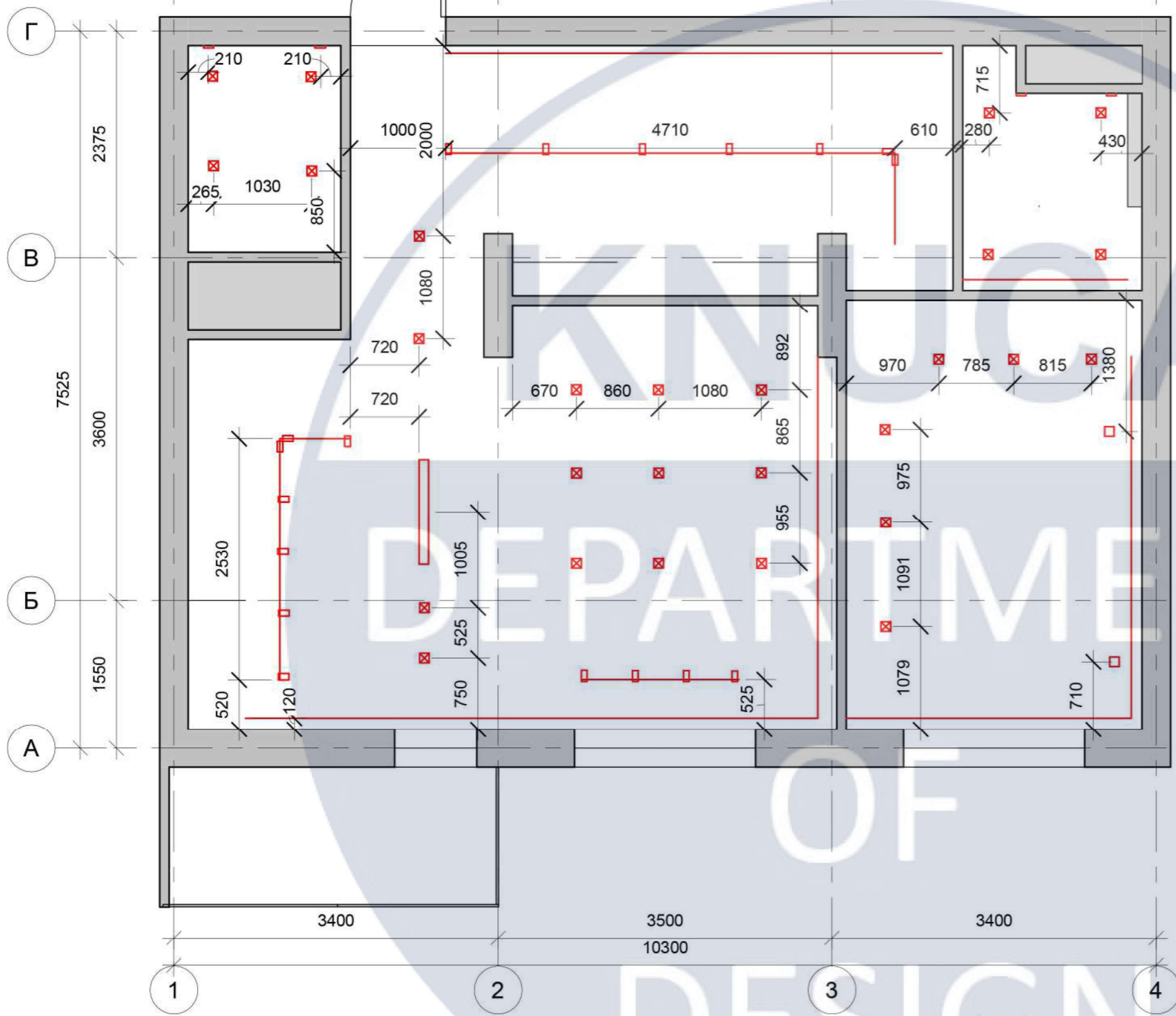

### Умовні позначення

-  ЛЕД підсвітка
-  Бра
-  Точковий світильник
-  Підвісний світильник 1
-  Підвісний світильник 2
-  Мультитрекові світильники

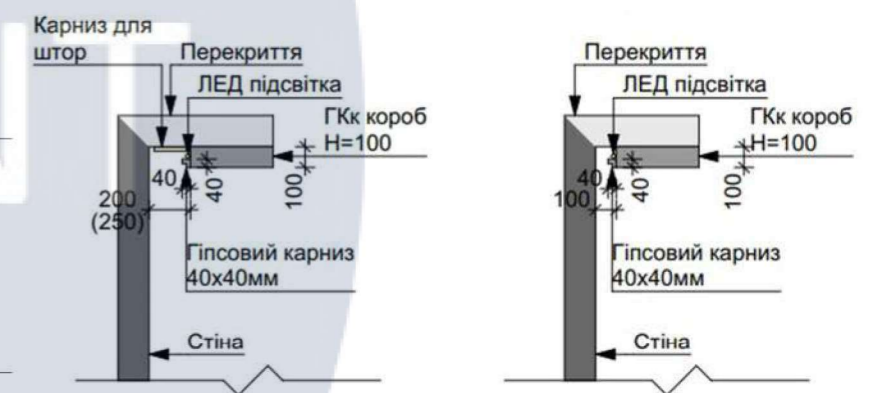

						<b>КНУБА 022 Дизайн 2023 ДН-42</b>				
						Проект інтер'єру сучасного молодіжного житла				
Зм.	К-ть.уч.	Арк.	№ док.	Підпис	Дата	Інтер'єр квартири		Стадія	Лист	Листів
Розробив	Дуб А.В.					Інтер'єр квартири		АВР		
Керівник	Богоявленська									
						План стелі з розміщенням освітлювальних приладів. М 1:50		Архітектурний факультет		

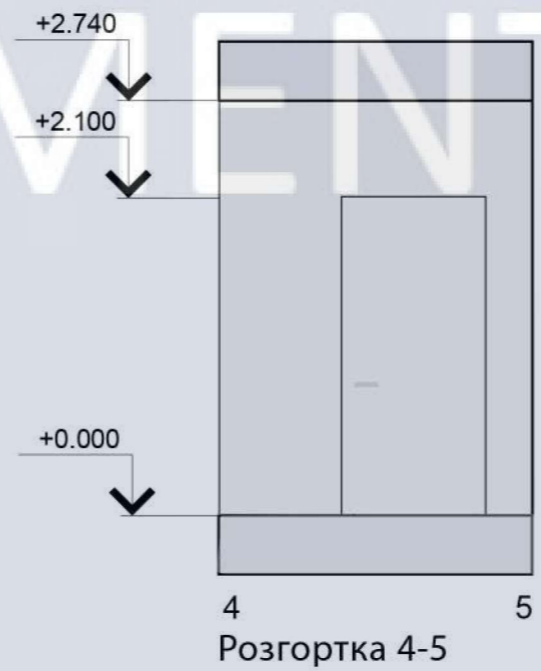
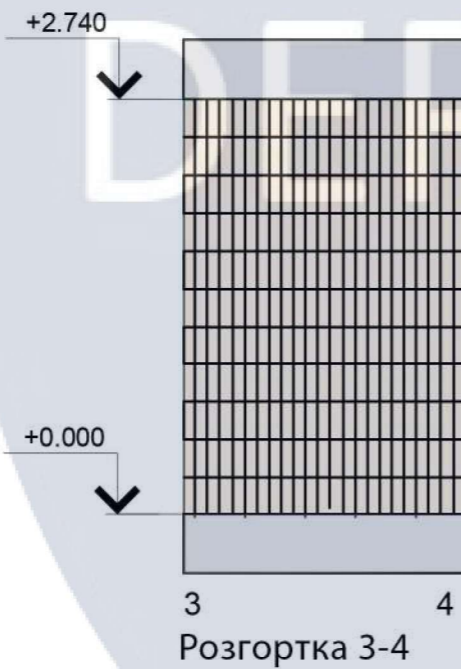
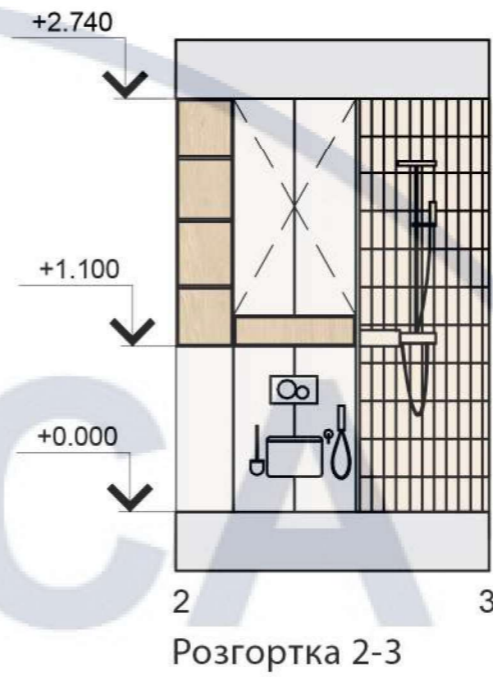
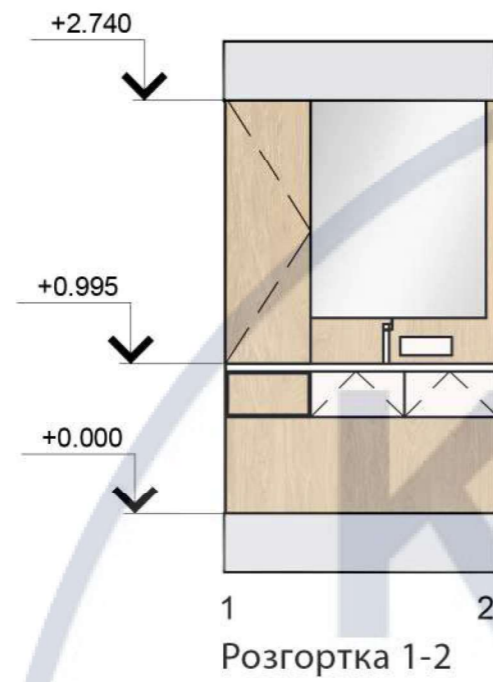

						КНУБА 022 Дизайн 2023 ДН-42				
						Проект інтер'єру сучасного молодіжного житла				
Зм.	К-ть.уч.	Арк.	№ док.	Підпис	Дата	Інтер'єр квартири		Стадія	Лист	Листів
Розробив		Дуб А.В.						АВР		
Керівник		Богоявленська				Розгортки санвузлу 1-2, 2-3, 3-4, 4-5. М 1:50.		Архітектурний факультет		

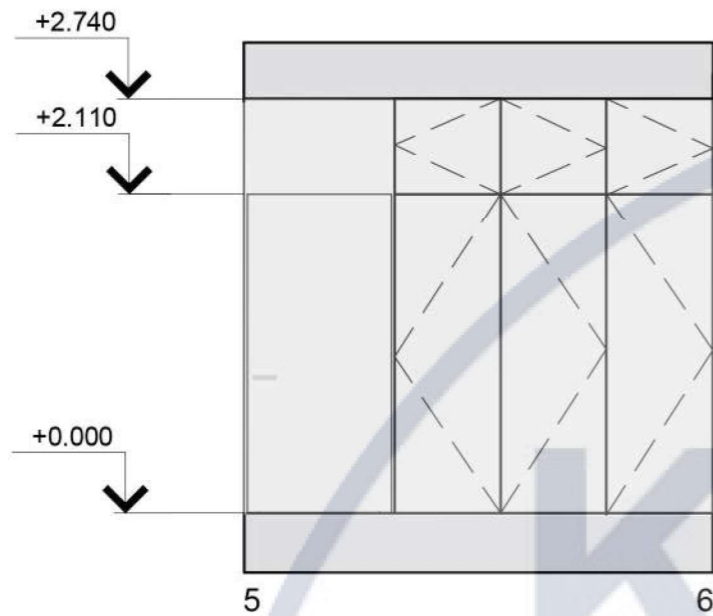

5 Розгортка 5-6

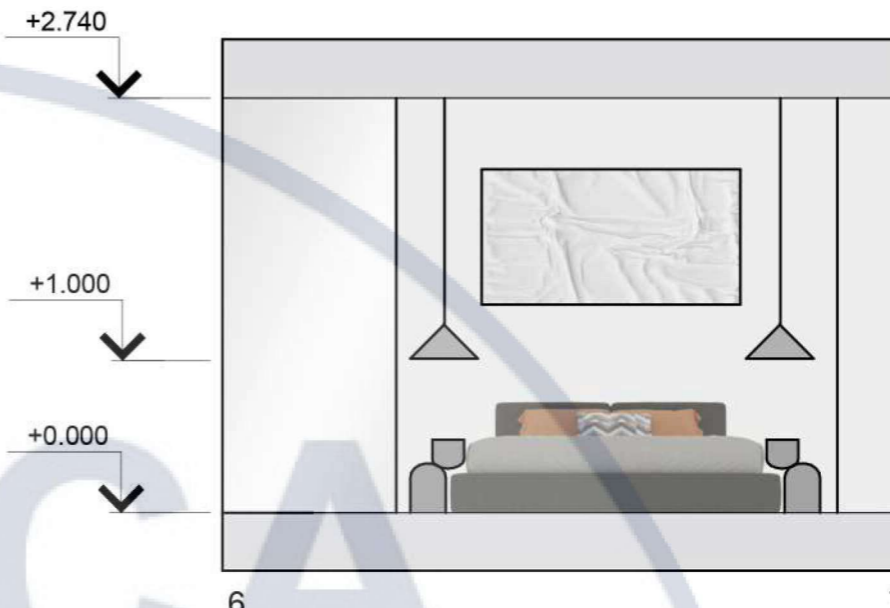

6 Розгортка 6-7

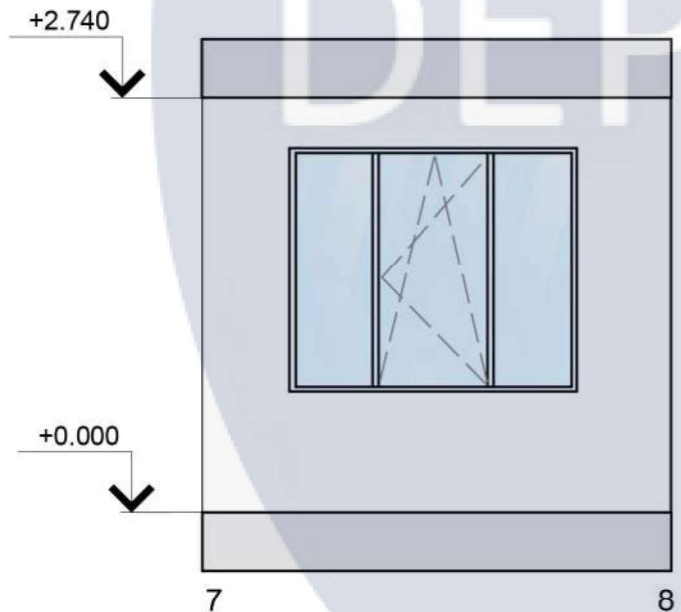

7 Розгортка 7-8

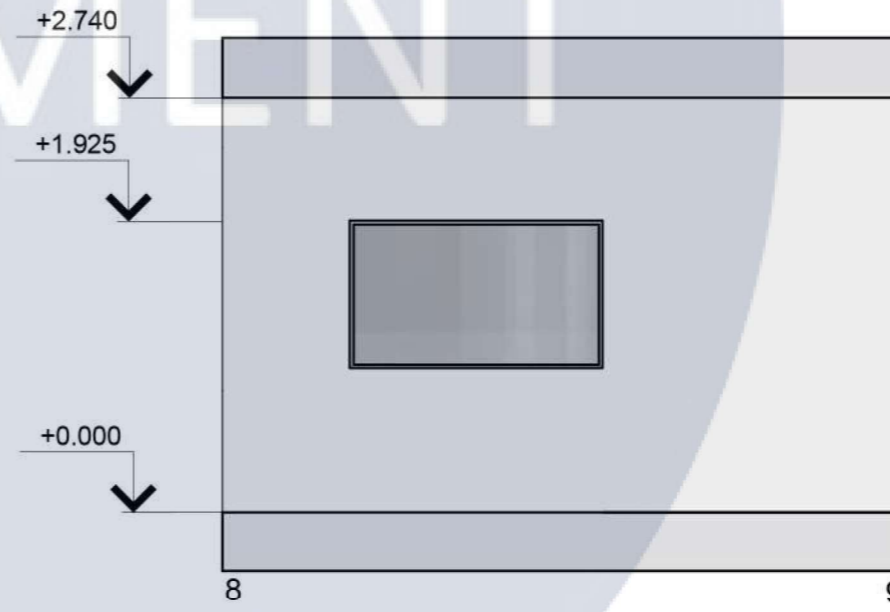

8 Розгортка 8-9

						КНУБА 022 Дизайн 2023 ДН-42				
						Проект інтер'єру сучасного молодіжного житла				
Зм.	К-ть.уч.	Арк.	№ док.	Підпис	Дата	Інтер'єр квартири		Стадія	Лист	Листів
Розробив		Дуб А.В.						АВР		
Керівник		Богоявленська								
						Розгортки спальні 5-6, 6-7, 7-8, 8-9. М 1:50.		Архітектурний факультет		

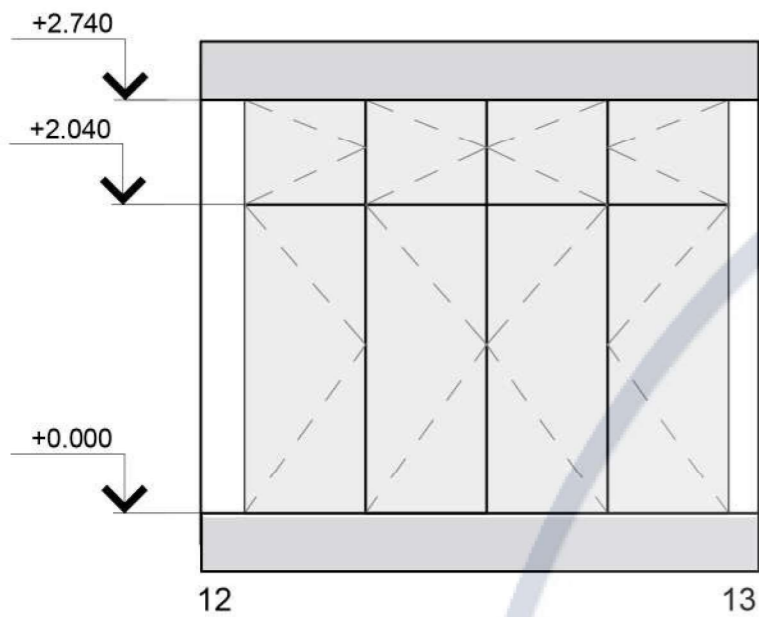

Розгортка 12-13

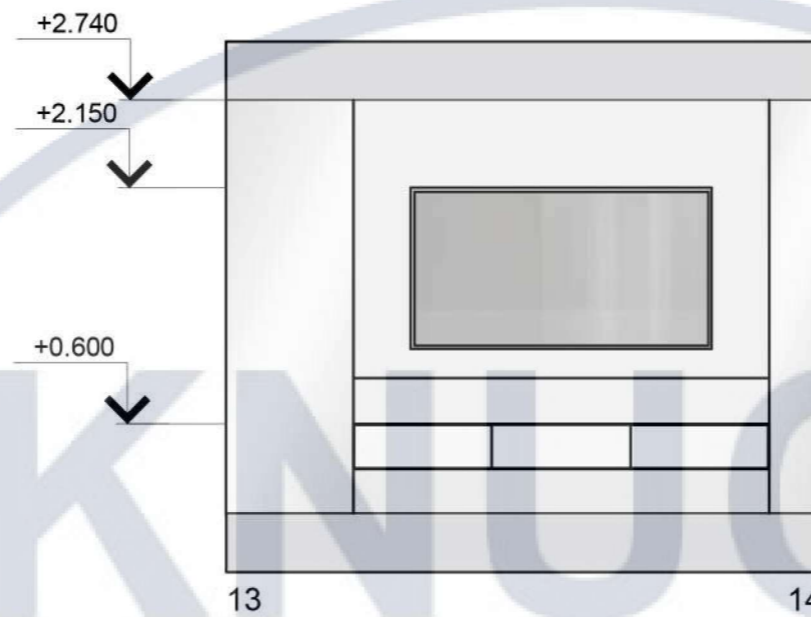

Розгортка 13-14

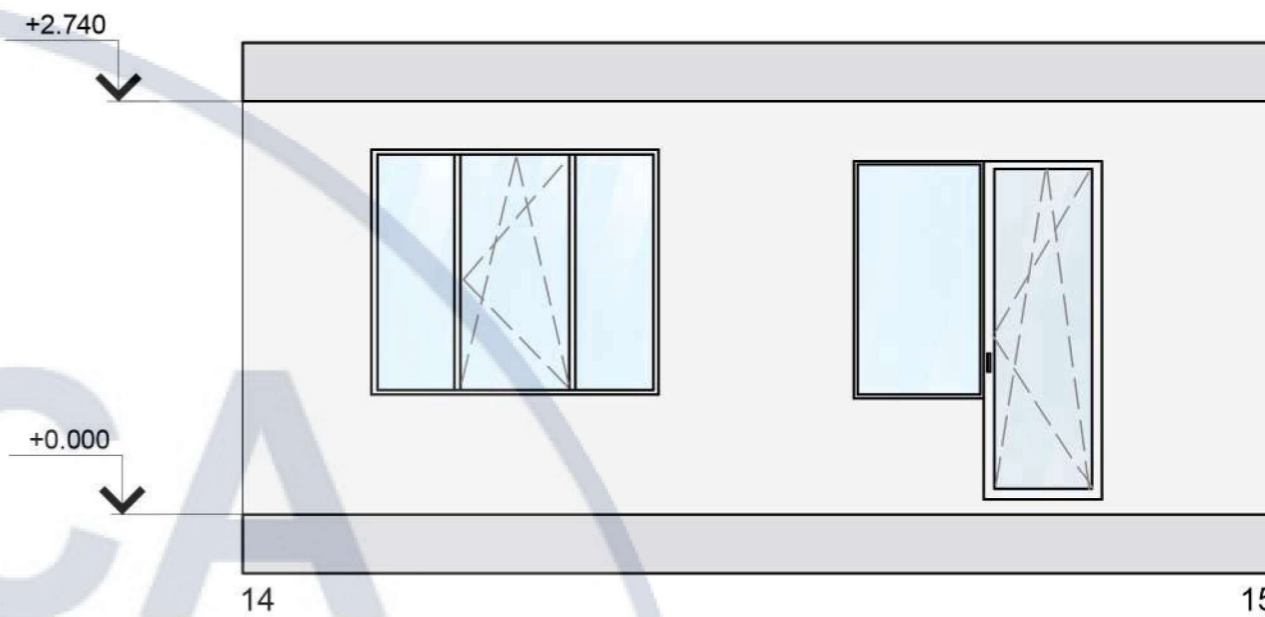

Розгортка 14-15

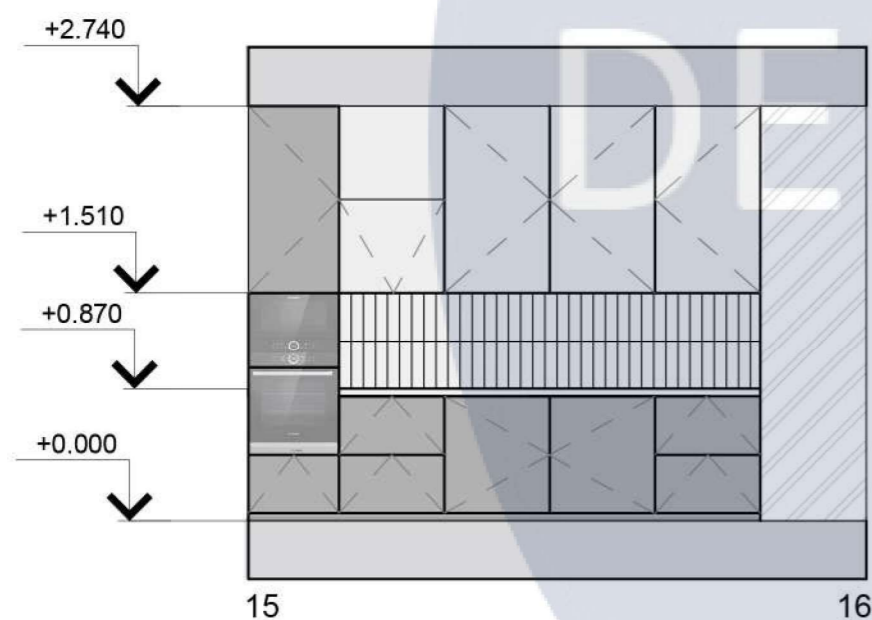

Розгортка 15-16

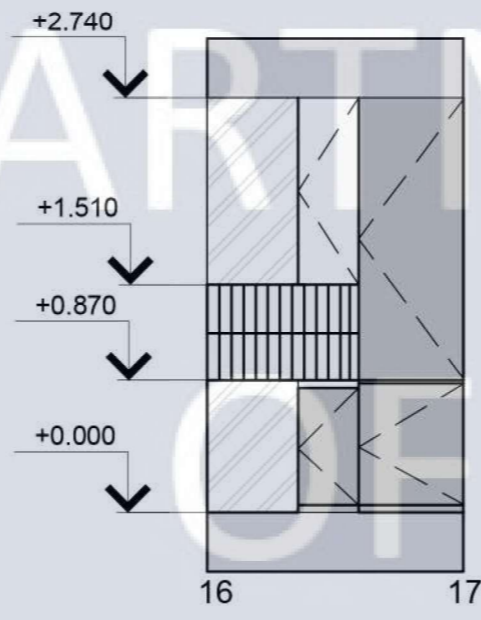

Розгортка 16-17

						КНУБА 022 Дизайн 2023 ДН-42				
						Проект інтер'єру сучасного молодіжного житла				
Зм.	К-ть.уч.	Арк.	№ док.	Підпис	Дата	Інтер'єр квартири		Стадія	Лист	Листів
Розробив		Дуб А.В.						АВР		
Керівник		Богоявленська								
						Розгортки кухні-студії 12-13, 13-14, 14-16, 15-16, 16-17. М 1:50.		Архітектурний факультет		

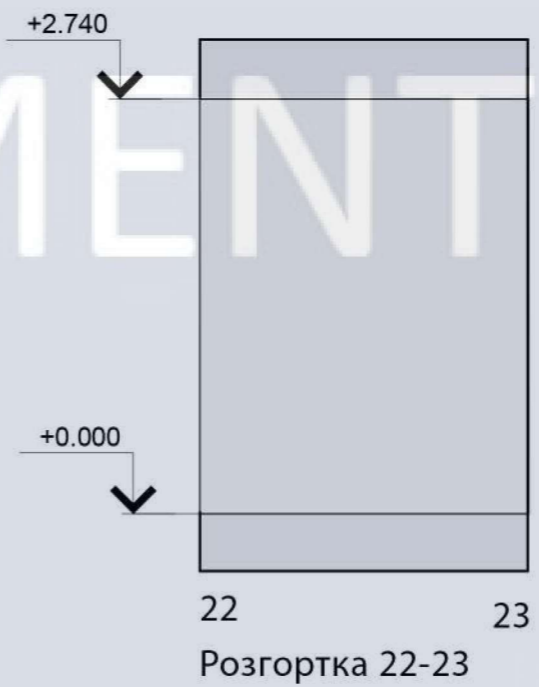
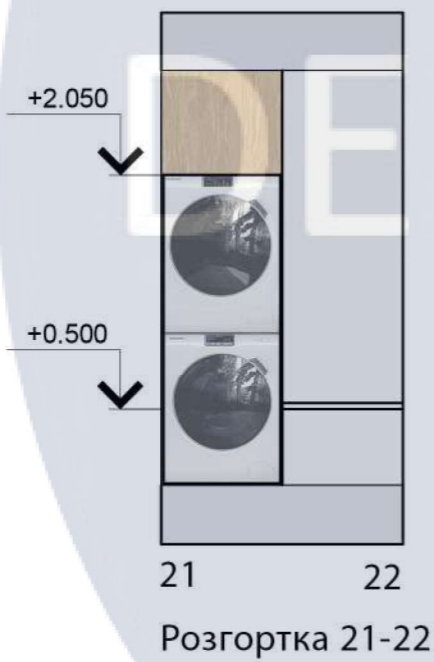
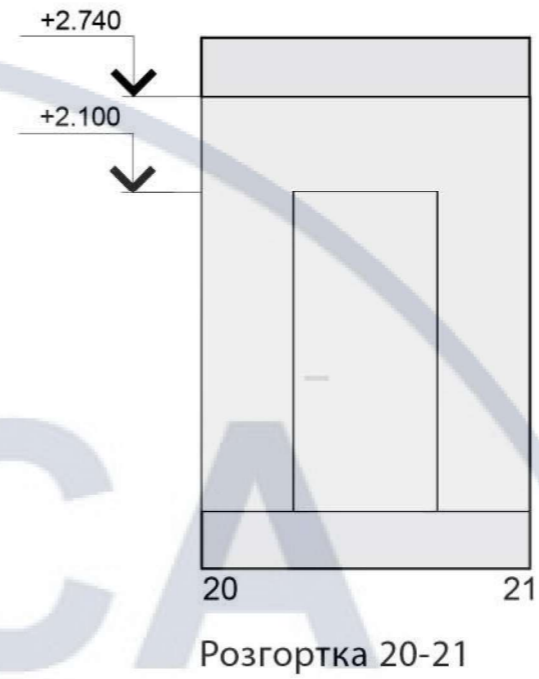
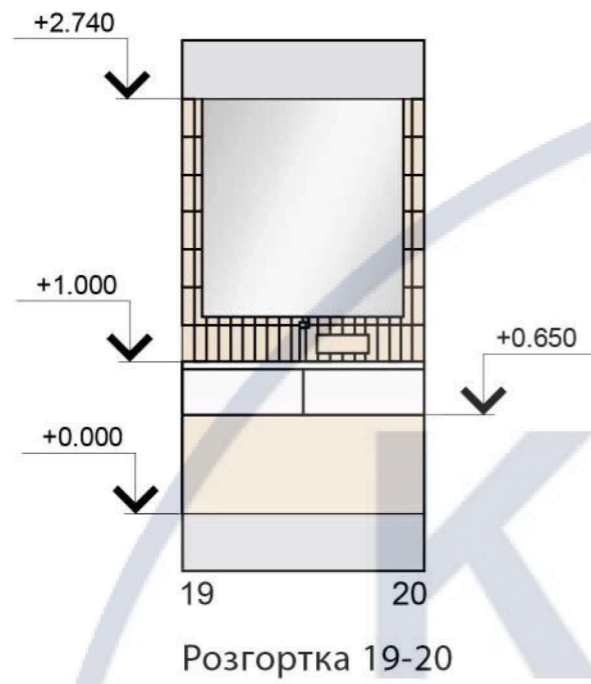

						КНУБА 022 Дизайн 2023 ДН-42				
						Проект інтер'єру сучасного молодіжного житла				
Зм.	К-ть.уч.	Арк.	№ док.	Підпис	Дата	Інтер'єр квартири		Стадія	Лист	Листів
Розробив		Дуб А.В.				АВР				
Керівник		Богоявленська								
						Розгортки пральні 19-20, 20-21, 21-22, 22-23. М 1:50.		Архітектурний факультет		

## Специфікація меблів та обладнання

№	Найменування	Зображення	Умовні позначки	Габаритні розміри (мм)	Модель	К-ть (шт)	Примітки
1	Диван			2400 x 1300 x 820	Henry	1	
2	Килим			1700x1200	Apollo	1	
3	Килим			2200x2600	Handloom fringes	1	
4	Столик			Ø 320	Garbet	2	
5	Крісло			570x610x770	MUSTANG	4	
6	Консоль для телевізора			2600x300x270	Альбатрос	1	
7	Ліжко			2000x1800 x300	VEGAS PARIS	1	
8	Гіпсовий барельєф			1000x500	Canvas Art - Etsy	1	

						<b>КНУБА 022 Дизайн 2023 ДН-42</b>				
						Проект інтер'єру сучасного молодіжного житла				
Зм.	К-ть.уч.	Арк.	№ док.	Підпис	Дата	Інтер'єр квартири		Стадія	Лист	Листів
Розробив	Дуб А.В.							АВР		
Керівник	Богоявленська					Специфікація готових меблів та обладнання		Архітектурний факультет		

## Специфікація освітлювальних приладів

№	Найменування	Зображення	Умовні позначки	Габаритні розміри (мм)	Модель	К-ть (шт)	Примітки
1	Трековий світильник			130 x 65 x 65	Nowodvorski 10400 Ctls Tinos	16	
2	Точковий світильник			170x31	EASY-RON	23	
3	LED підсвітка			25000x10	LED	25 м	
4	Підвісний світильник			1200x450	Atmolight Chicago P450	2	
5	Торшер			1700 x 2310	Cinetique	1	
6	Підвісний світильник			1300x500	Nowodvorski 8005 Zenith	2	

						<b>КНУБА 022 Дизайн 2023 ДН-42</b>				
						Проект інтер'єру сучасного молодіжного житла				
Зм.	К-ть.уч.	Арк.	№ док.	Підпис	Дата	Інтер'єр квартири		Стадія	Лист	Листів
Розробив	Дуб А.В.							АВР		
Керівник	Богоявленська					Специфікація освітлювальних приладів		Архітектурний факультет		



KNJIKA

DEPARTMENT

OF

DESIGN









KNUUGA  
DEPARTMENT  
OF  
DESIGN















КНУСА

**ДИЗАЙН РОЗРОБКА ЕЛЕМЕНТУ МЕБЛІВ**

DEPARTMENT

Розробка журнального столу

OF

DESIGN

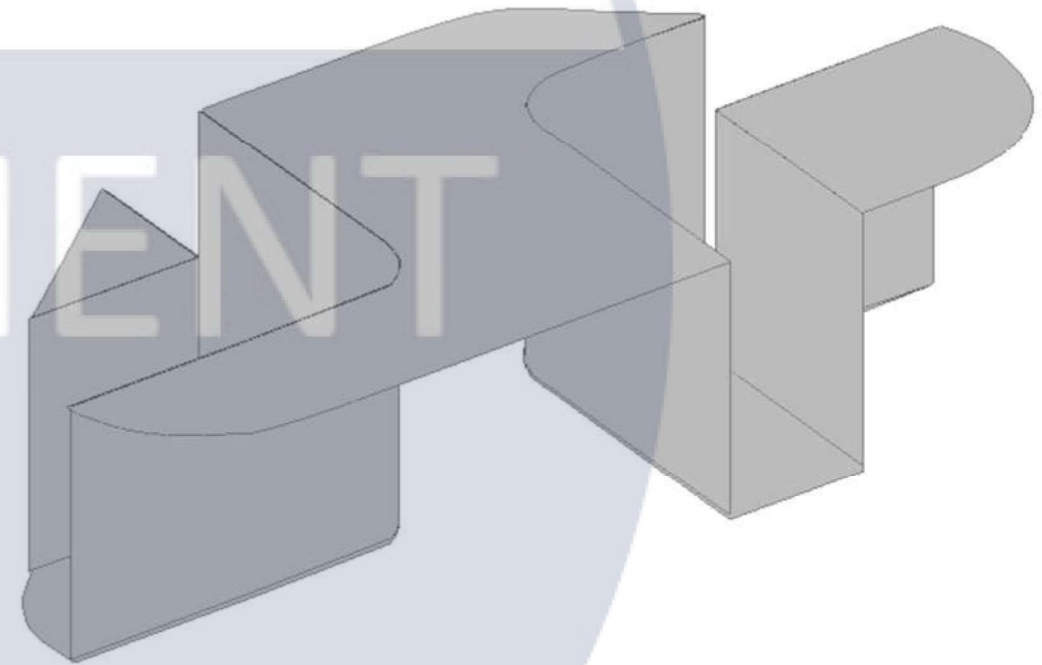
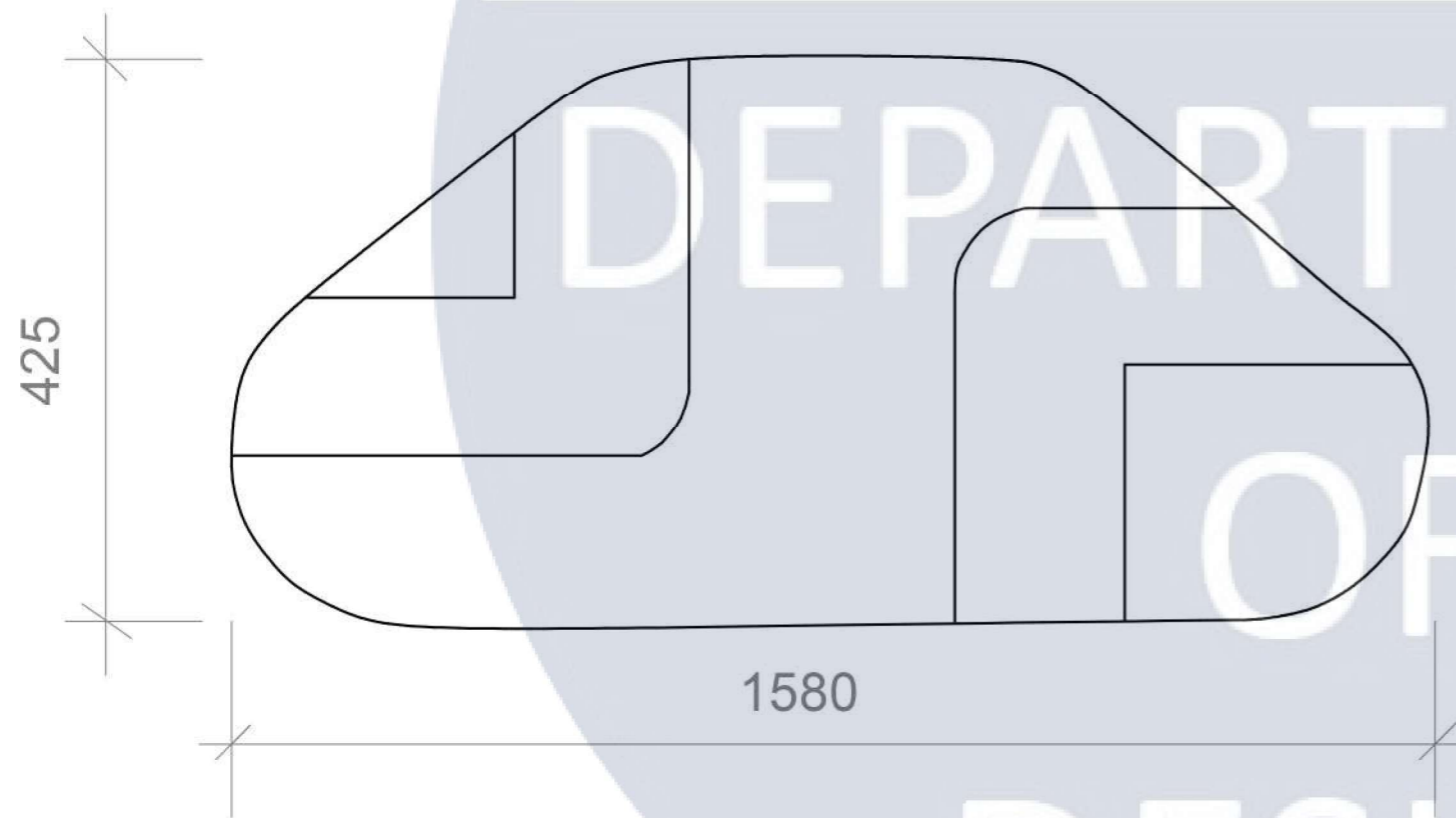
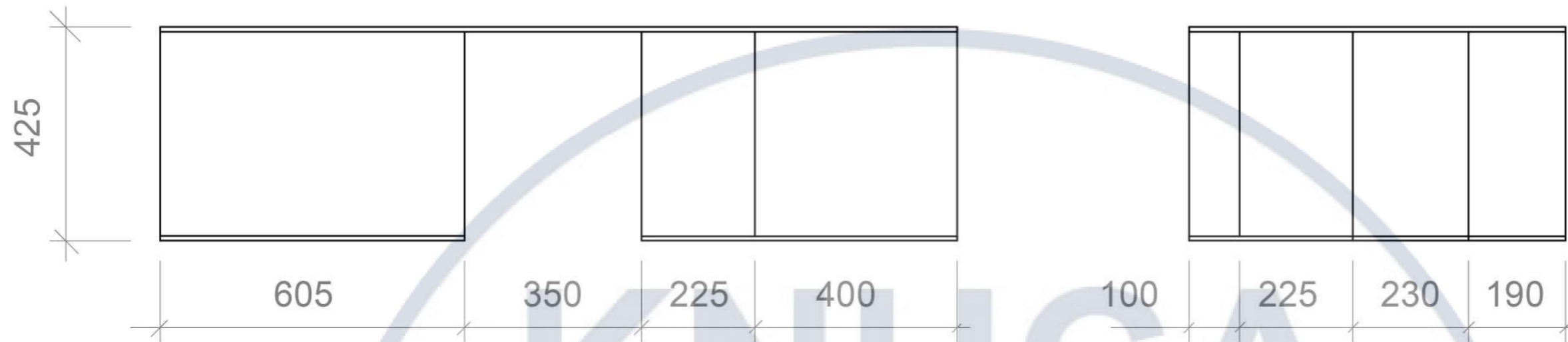

						КНУБА 022 Дизайн 2023 ДН-42				
						Проект інтер'єру сучасного молодіжного житла				
Зм.	К-ть.уч.	Арк.	№ док.	Підпис	Дата	Інтер'єр квартири		Стадія	Лист	Листів
Розробив	Дуб А.В.							АВР		
Керівник	Богоявленська									
						Ортогональні проєкції меблів М 1:10		Архітектурний факультет		

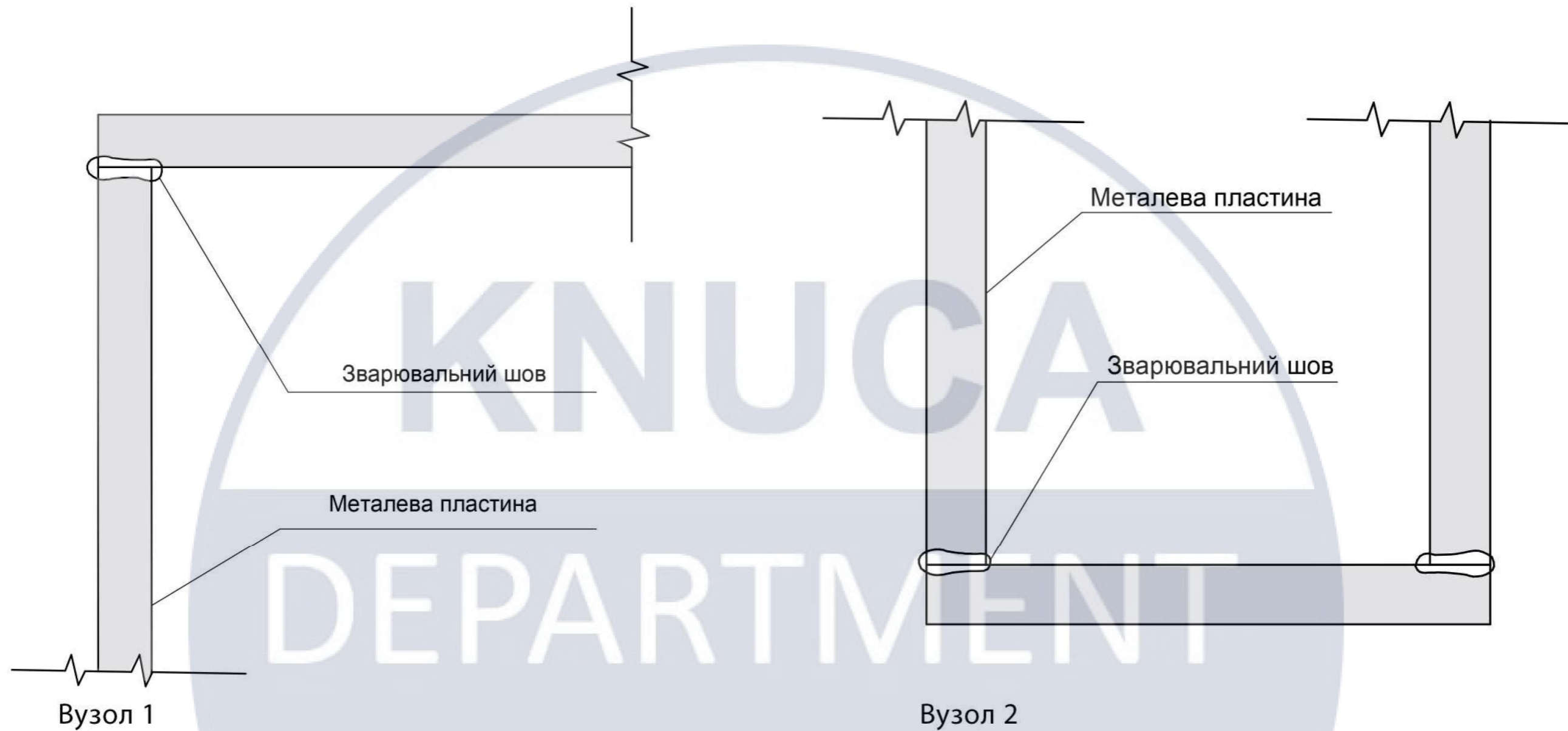

Паспорт матеріалів

№	Назва	Матеріал	Зображення	Примітки
1	Журнальний стіл	Метал		
2	Журнальний стіл	Акрилове покриття		
3	Журнальний стіл	Акрилове покриття		

						<b>КНУБА 022 Дизайн 2023 ДН-42</b>				
						Проект інтер'єру сучасного молодіжного житла				
Зм.	К-ть.уч.	Арк.	№ док.	Підпис	Дата	Інтер'єр квартири		Стадія	Лист	Листів
Розробив	Дуб А.В.					Конструктивні вузли. Паспорт матеріалів		АВР		
Керівник	Богоявленська							Архітектурний факультет		



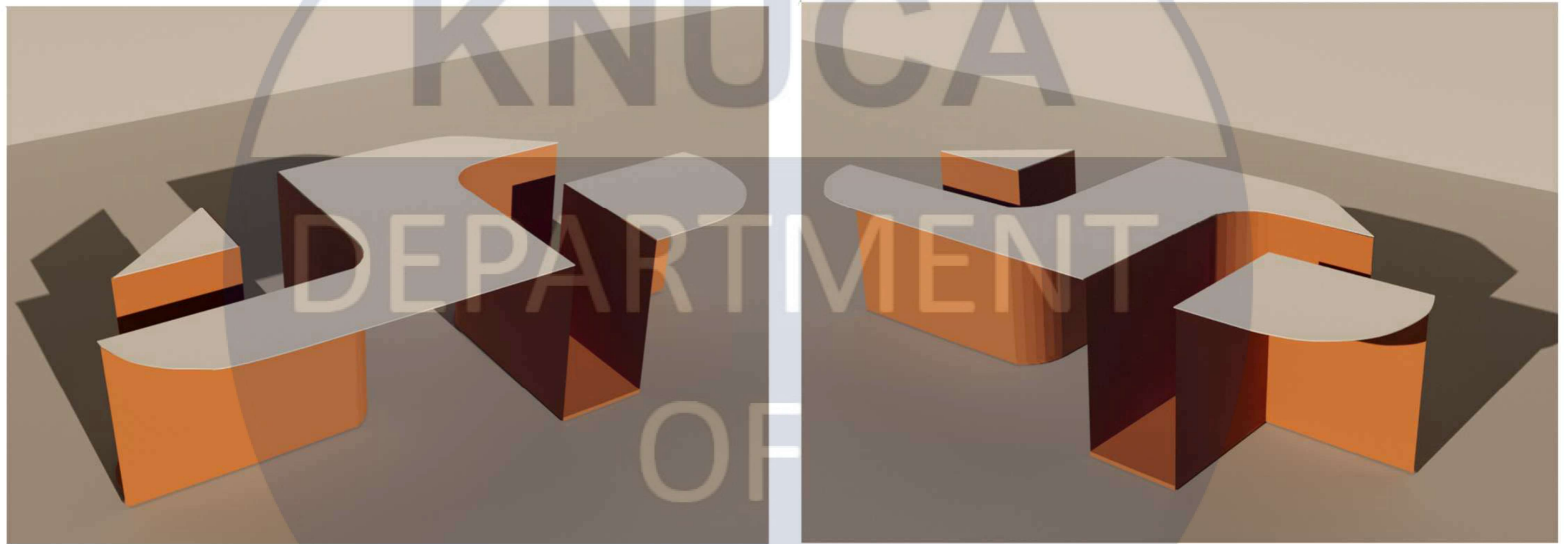

KNUJCA

DEPARTMENT OF

OF

DESIGN



