

МІНІСТЕРСТВО ОСВІТИ І НАУКИ УКРАЇНИ
КИЇВСЬКИЙ НАЦІОНАЛЬНИЙ УНІВЕРСИТЕТ БУДІВНИЦТВА І АРХІТЕКТУРИ
АРХІТЕКТУРНИЙ ФАКУЛЬТЕТ
КАФЕДРА ДИЗАЙНУ



Атестаційна випускна робота на здобуття освітнього ступеня
бакалавра дизайну на тему:
"Дизайн інтер'єру та обладнання коворкінгу"

Виконала:ст. гр. ДН-41 Король Д.С.
Керівник: доц. Прокопов О.В.

Київ – 2023

Анотація

Основна ідея полягає у тому, щоб створити інтер'єр, в якому присутня естетика та стиль, що поєднуються з функціональністю та продуктивністю робочого середовища.

Дана концепція стає цікавим рішенням для створення унікального робочого простору. Вона спрямована на комфорт, продуктивність та функціональність.

Напівфігури людей у вигляді скульптури розташовані в різних частинах приміщення і створюють враження присутності людей на робочих місцях та роблять неповторну атмосферу. Моя концепція – це психологічний вплив на людей за допомогою використання скульптур напівфігур в інтер'єрі. Білі фігури розміщені майже по всіх куточках приміщень і таким чином створюється ефект синергії від чого ефективність праці людей стає кращою.

Синергія – це явище, коли комбінація двох або більше чинників призводить до створення сильнішого ефекту, ніж просте сумування окремих чинників. У контексті бізнесу та організації, синергія відображається в тому, що співробітництво та взаємодія між різними людьми, може призводити до появи нових ідей, підвищення продуктивності та досягнення кращих результатів, ніж при індивідуальній роботі. Дерев'яні панелі різної форми та відтінку кольору виконують функцію декору і прикріплені до стін. Вони створюють візуальні ефекти і ще таким чином згладжують стіни своїми формами від чого інтер'єр виглядає спокійним і врівноваженим, що саме потрібно відвідувачам, щоб відчувати максимальний комфорт.

Зміст	
Інтер'єр	№
1. Ситуаційний план розміщення будівлі	3
2. Перспективне зображення будівлі	4
3. План будівлі	5
4. Розріз будівлі	6
5. Обмірний план	7
6. План демонтажу стін та перегородок	8
7. План монтажу стін та перегородок	9
8. План функціонального зонування приміщення	10
9. План меблів та обладнання	11
10. План меблів та обладнання	12
Специфікація меблів та обладнання	
11. План стелі та освітлювальних приладів.	13
Специфікація освітлювальних приладів.	
12. План підлогового покриття.	14
Специфікація підлогового покриття.	
13. Розгортки стін зони open space	15
Специфікація оздоблювальних матеріалів	
14. Розгортки стін переговорної кімнати	16
Специфікація оздоблювальних матеріалів	
15. Візуалізації зони open space	17-23
16. Візуалізації переговорної кімнати	24-25
Елемент меблів	
17. План меблів та обладнання	26
18. Проекції	27
19. Розріз, вузли та паспорт матеріалів	28
20. Ергономічна схема	29
21. Візуалізації	30-32

КНУБА 022 ДИЗАЙН 2023 ДН-41 ДП					
ДИЗАЙН ІНТЕР'ЄРУ ТА ОБЛАДНАННЯ КОВОРКІНГУ					
Зм.	Кіл.уч.	Арк.	№ Док.	Підпис	Дата
Розробив			Король Д.С.		
Перевірів			Прокопов О.В.		
ІНТЕР'ЄР КОВОРКІНГУ				Стадія	Аркуш
				Н	2
Зміст				Аркушів	32
				Архітектурний факультет	

Ситуаційна схема



Генеральний план забудови

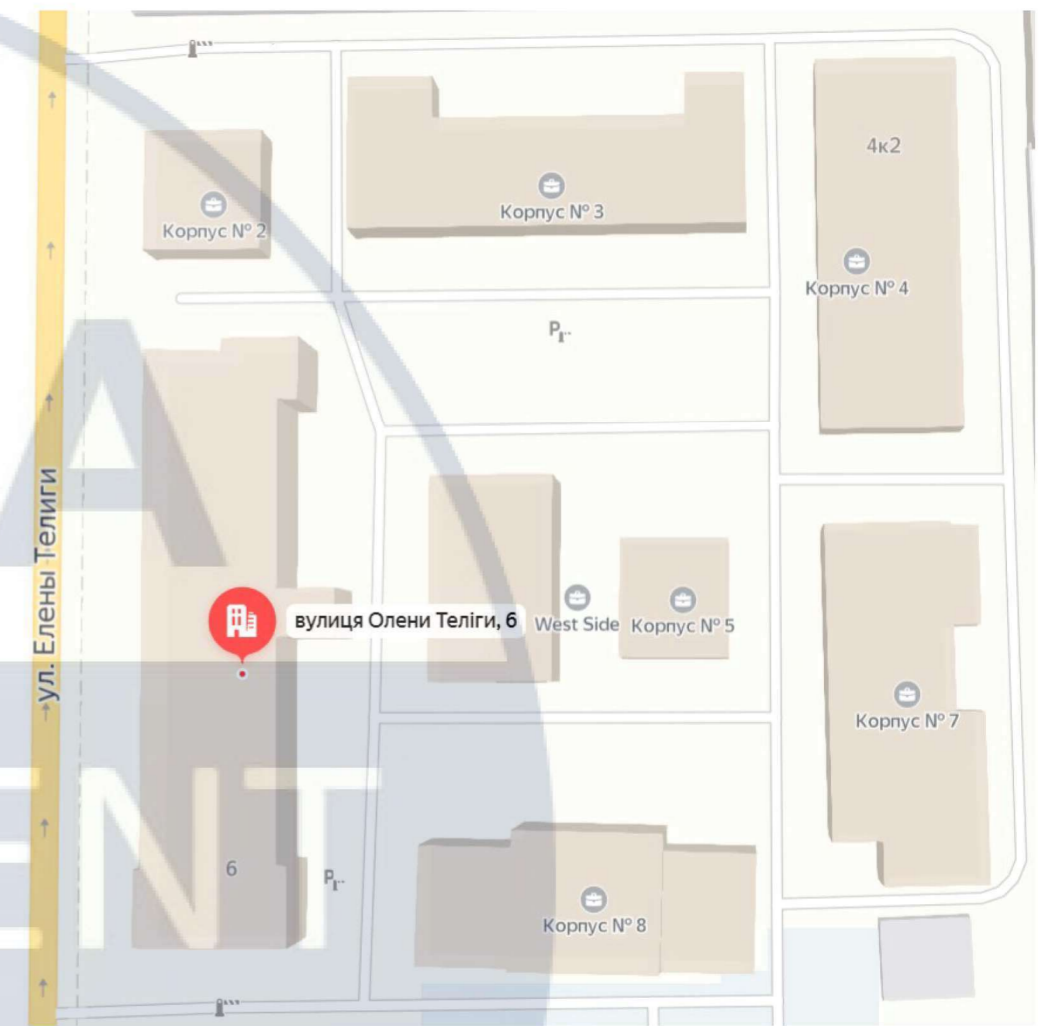

№	Умовні позначення	Назва
1	Бізнес центр "West Side"	
2	Метро "Дорогожичі"	
3	Метро "Сирець"	
4	Школа	
5	Парк "Бабин Яр"	
6	Сирецький парк	
7	Поліклініка, лікарня	
8	Лук'янівське кладовище	

Загальні відомості про об'єкт:
 Об'єкт: коворкінг
 Площа: 265,6м²
 Розташування: БЦ Forum West Side, корпус №3, 1 поверх, вул. Олени Теліги 6, м. Київ.
 Існуючий склад приміщень: зона open space, кімната для переговорів, кухня, санвузол, душ, гардеробна, підсобне приміщення.

КНУБА 022 ДИЗАЙН 2023 ДН-41 ДП					
ДИЗАЙН ІНТЕР'ЄРУ ТА ОБЛАДНАННЯ КОВОРКІНГУ					
Зм.	Кіл.уч.	Арк.	№ Док.	Підпис	Дата
Розробив	Король Д.С.				
Перевірив	Прокопов О.В.				
ІНТЕР'ЄР КОВОРКІНГУ				Стадія	Аркуш
				Н	3
				Аркушів	32
Ситуаційна схема, Генеральний план будівлі				Архітектурний факультет	

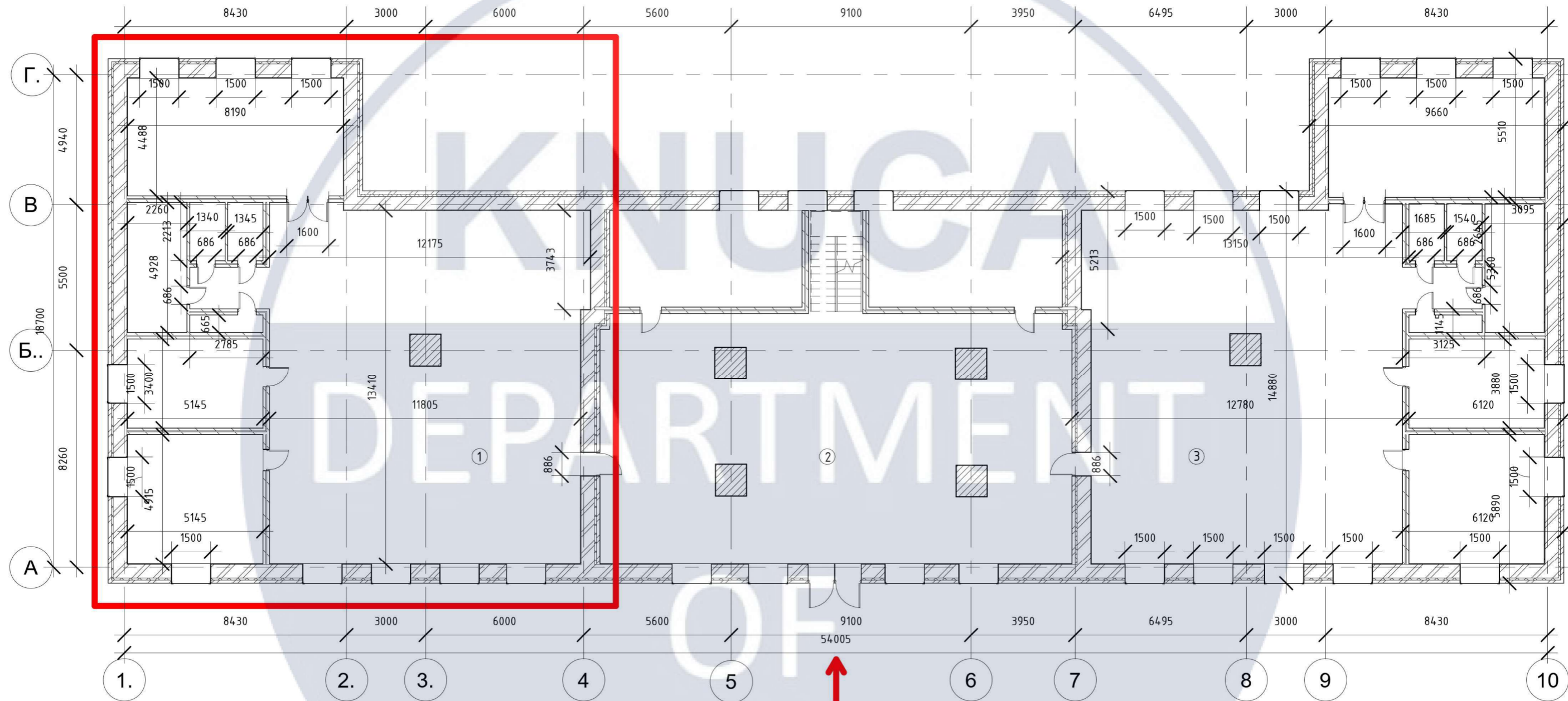

Умовні позначення	
Позначення	Назва
	Приміщення, яке розробляється
	Вхід у приміщення

Умовні позначення	
№	Назва
1	Офісне приміщення
2	Вестибюль
3	Офісне приміщення

Зм.	Кіл.уч.	Арк.	№ Док.	Підпис	Дата
Розробив				Король Д.С.	
Перевірів				Прокопов О.В.	

КНУБА 022 ДИЗАЙН 2023 ДН-41 КД			
ДИЗАЙН ІНТЕР'ЄРУ ТА ОБЛАДНАННЯ КОВОРКІНГУ			
ІНТЕР'ЄР КОВОРКІНГУ		Стадія	Аркуш
		Н	5
План будівлі, М 1:150		Аркушів	32
Архітектурний факультет			

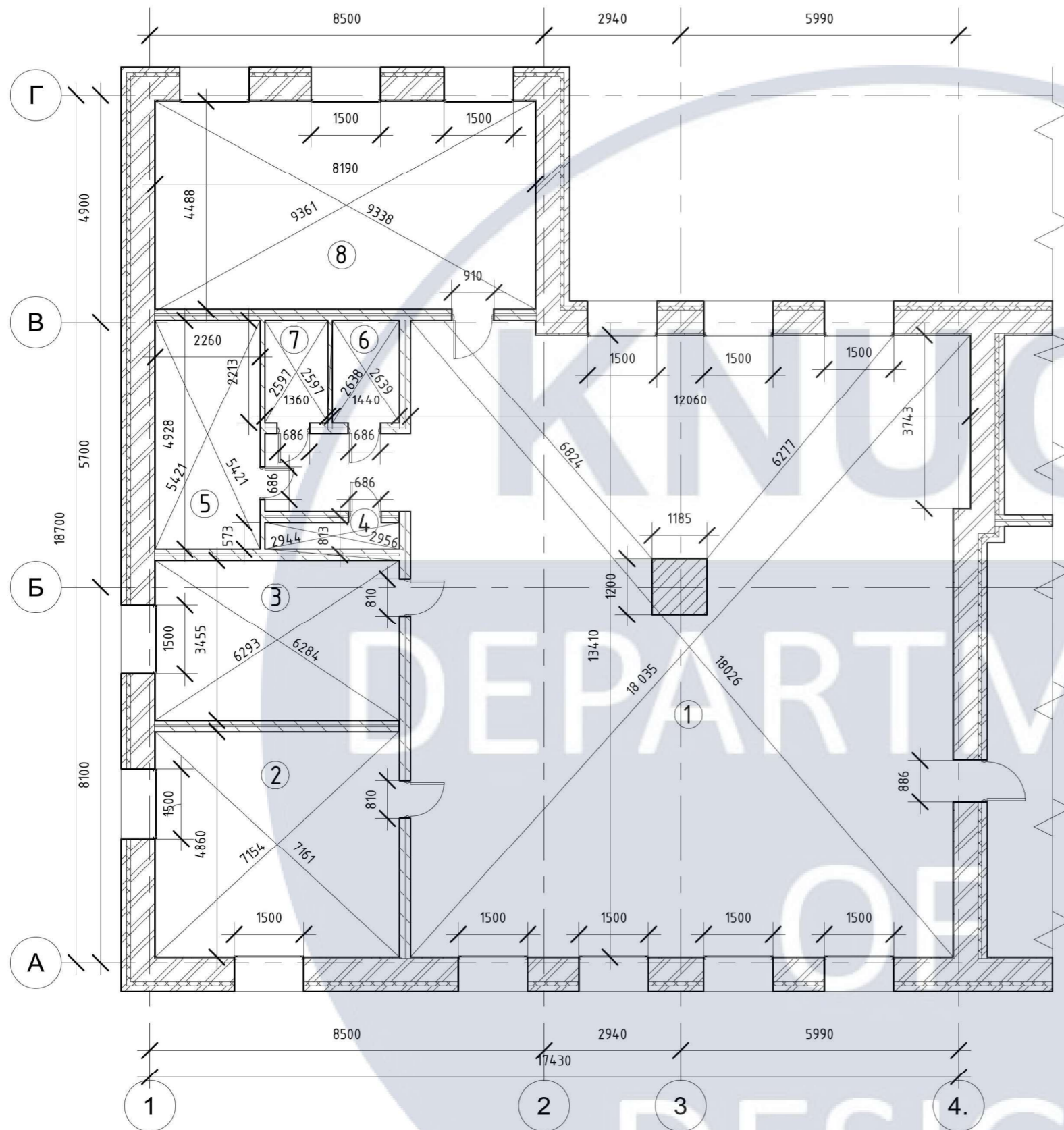

Експлікація приміщень		
№	Найменування	Площа, м ²
1	Зона open space	165,1
2	Кухня/Кафе	25,8
3	Гардеробна	18,7
4	Підсобне приміщення	2
5	Душ	11
6	С/В	3,2
7	С/В	3,2
8	Переговорна кімната	36,6
	Загальна	265,6

ДИЗАЙН ІНТЕР'ЄРУ ТА ОБЛАДНАННЯ КОВОРКІНГУ					
КНУБА 022 ДИЗАЙН 2023 ДН-41 ДП					
Зм.	Кіл.уч.	Арк.	№ Док.	Підпис	Дата
Розробив	Король Д.С.				
Перевірів	Прокопов О.В.				
ІНТЕР'ЄР КОВОРКІНГУ				Стадія	Аркуш
				Н	7
				Аркушів	32
Обмірний план, М 1:100				Архітектурний факультет	

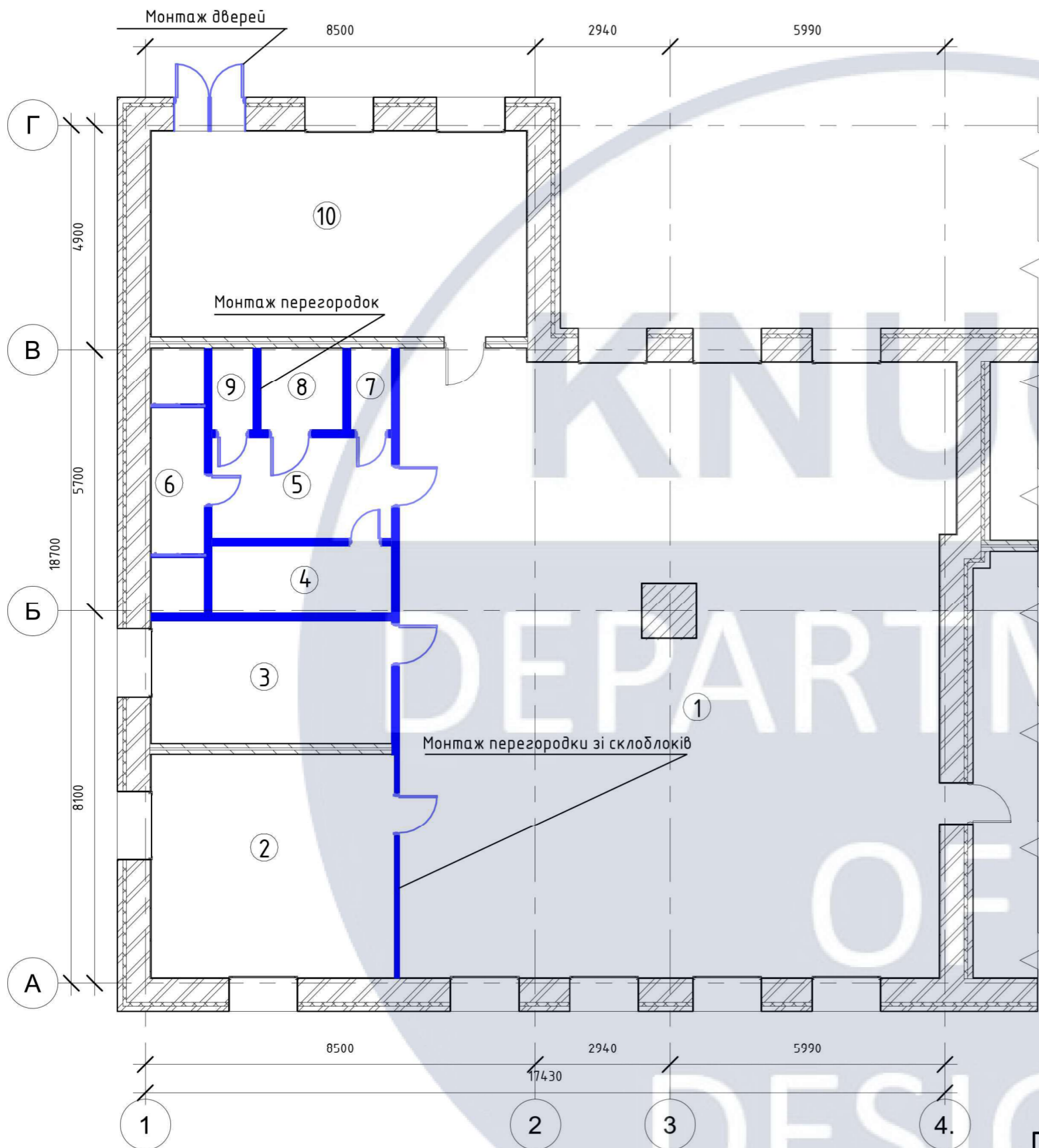

№	Умовні позначення	Найменування
1		Несучі стіни
2		Перегородки
3		Монтаж

Експлікація приміщень після демонтажу/монтажу		
№	Найменування	Площа, м ²
1	Зона орен срасе	163,1
2	Кухня/Кафе	25,8
3	Гардеробна	13,5
4	Підсобне приміщення	5,7
5	Вбиральня	8,3
6	Душ	6
7	С/В Ж	1,5
8	С/В для маломобільних груп населення	3,1
9	С/В Ч	1,5
10	Кімната для переговорів	37,1
Загальна		265,6

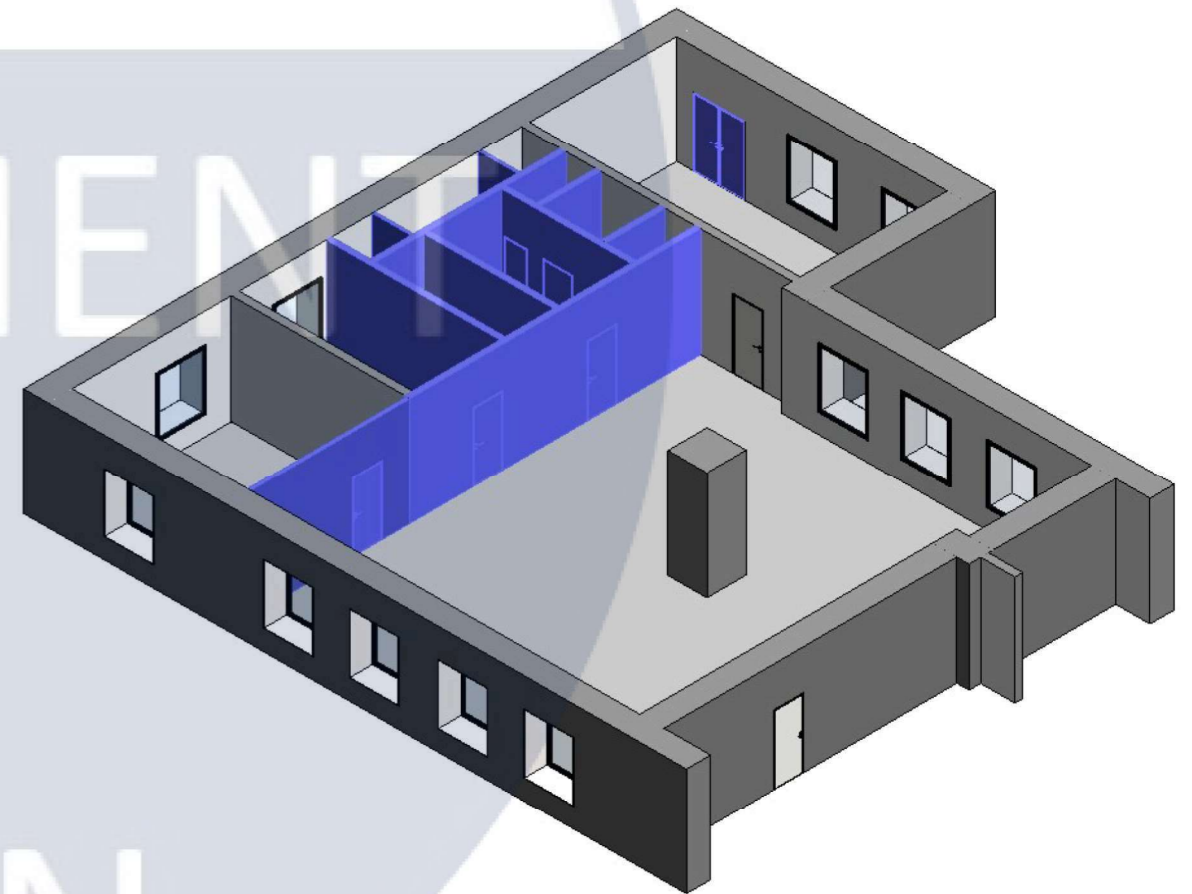

						КНУБА 022 ДИЗАЙН 2023 ДН-41 КД			
						ДИЗАЙН ІНТЕР'ЄРУ ТА ОБЛАДНАННЯ КОВОРКІНГУ			
Зм.	Кіл.уч.	Арк.	№ Док.	Підпис	Дата	ІНТЕР'ЄР КОВОРКІНГУ	Стадія	Аркуш	Аркушів
Розробив	Король Д.С.						Н	9	32
Перевірів	Прокопов О.В.					План монтажу, М 1:100	Архітектурний факультет		

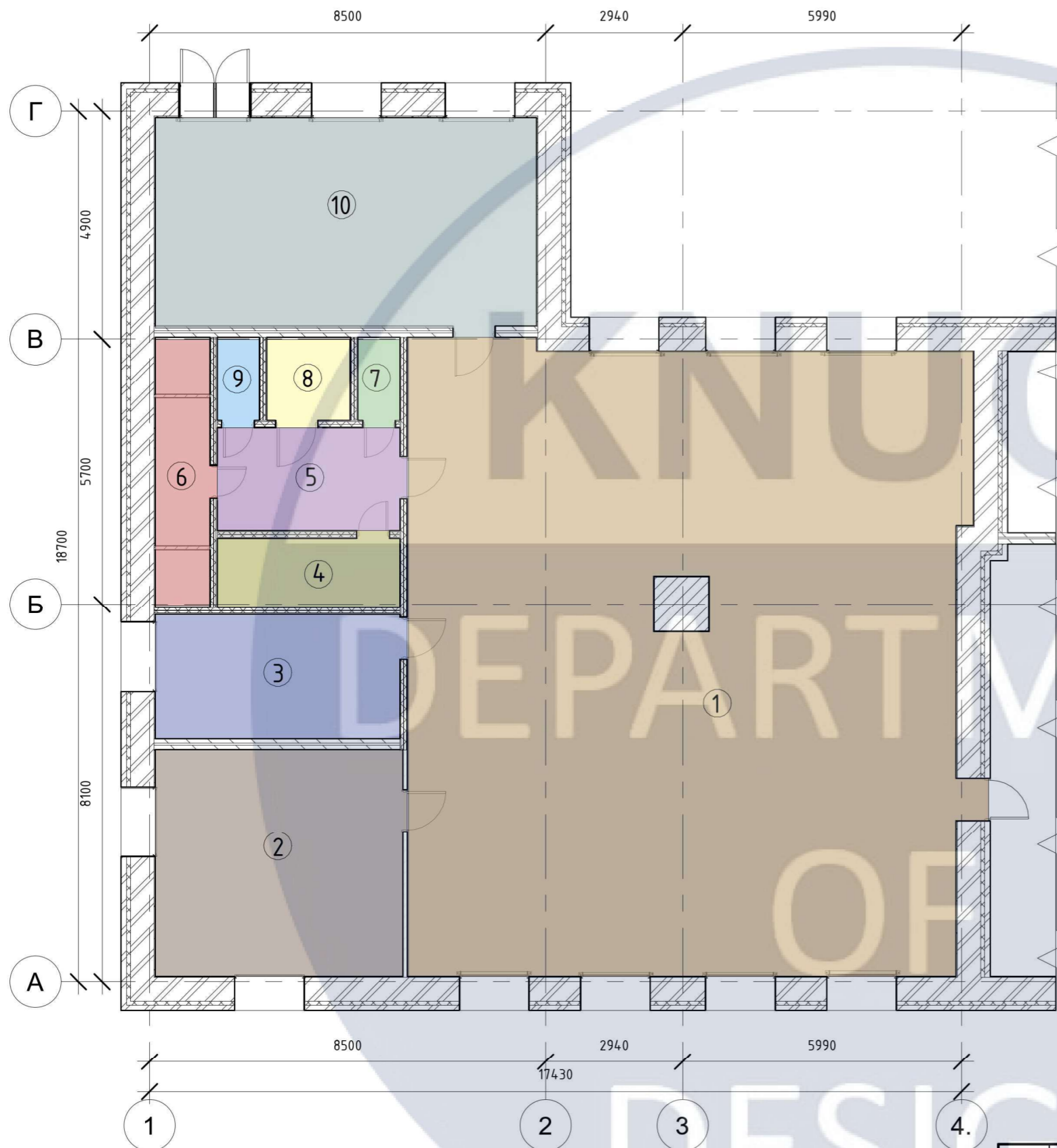

Експлікація приміщень			
№	Зображення	Найменування	Площа, м ²
1		Зона open space	163,1
2		Кухня/Кафе	25,8
3		Гардеробна	13,5
4		Підсобне приміщення	5,7
5		Вбиральня	8,3
6		Душ	6
7		С/В Ж	1,5
8		С/В для маломобільних груп населення	3,1
9		С/В Ч	1,5
10		Переговорна кімната	37,1
		Загальна	265,6

						КНУБА 022 ДИЗАЙН 2023 ДН-41 ДП			
						ДИЗАЙН ІНТЕР'ЄРУ ТА ОБЛАДНАННЯ КОВОРКІНГУ			
Зм.	Кіл.уч.	Арк.	№ Док.	Підпис	Дата	ІНТЕР'ЄР КОВОРКІНГУ	Стадія	Аркуш	Аркушів
Розробив	Король Д.С.						Н	10	32
Перевірів	Прокопов О.В.					План функціонального зонування приміщення, М 1:100	Архітектурний факультет		

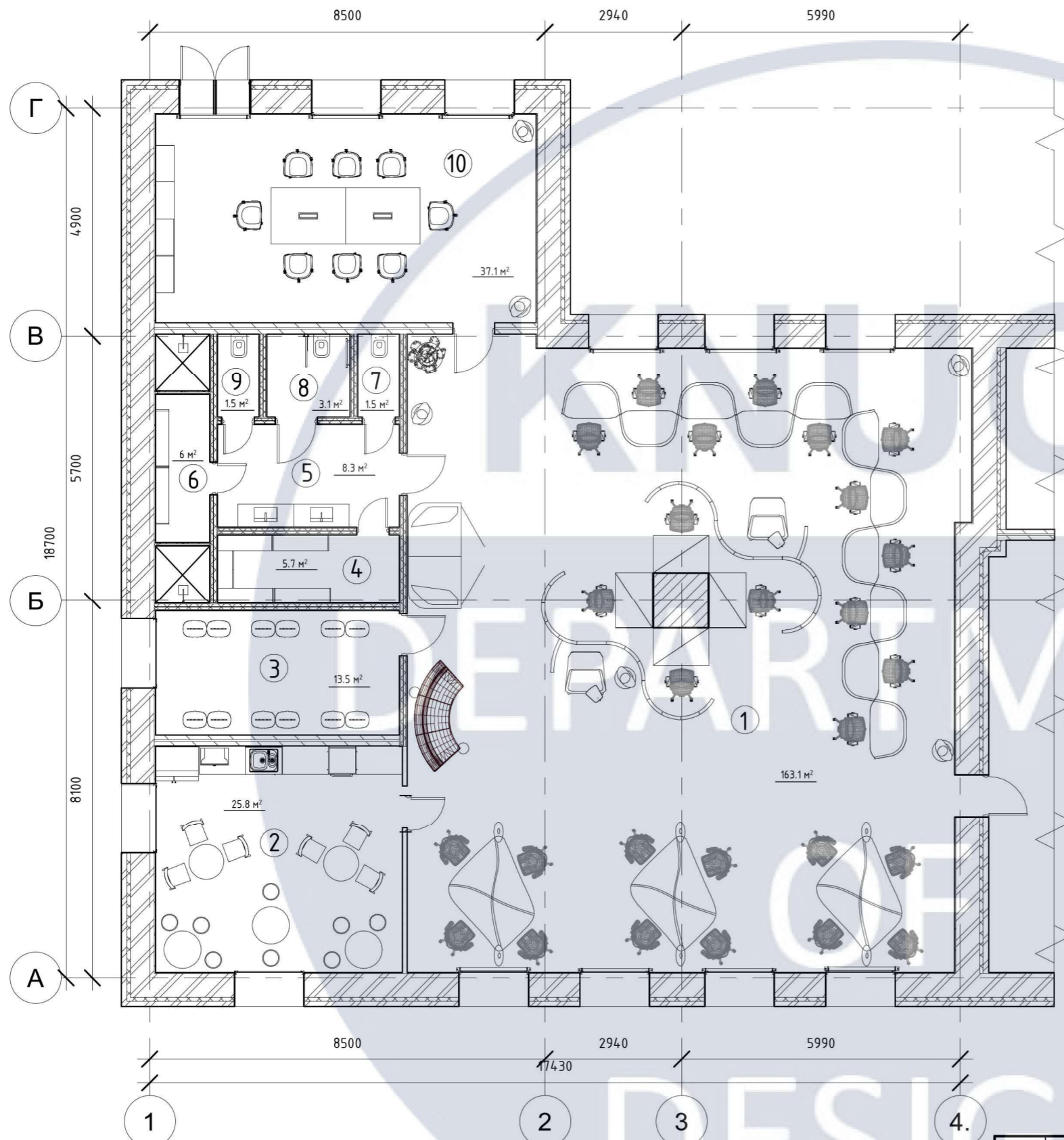

Експлікація приміщень		
№	Найменування	Площа, м²
1	Зона open space	163,1
2	Кухня/Кафе	25,8
3	Гардеробна	13,5
4	Підсобне приміщення	5,7
5	Вбиральня	8,3
6	Душ	6
7	С/В Ж	1,5
8	С/В для маломобільних груп населення	3,1
9	С/В Ч	1,5
10	Переговорна кімната	37,1
	Загальна	265,6

						КНУБА 022 ДИЗАЙН 2023 ДН-41 ДП			
						ДИЗАЙН ІНТЕР'ЄРУ ТА ОБЛАДНАННЯ КОВОРКІНГУ			
Зм.	Кіл.уч.	Арк.	№ Док.	Підпис	Дата	ІНТЕР'ЄР КОВОРКІНГУ	Стадія	Аркуш	Аркушів
Розробив	Король Д.С.						Н	11	32
Перевірив	Прокопов О.В.					План меблів та обладнання, М 1:100	Архітектурний факультет		

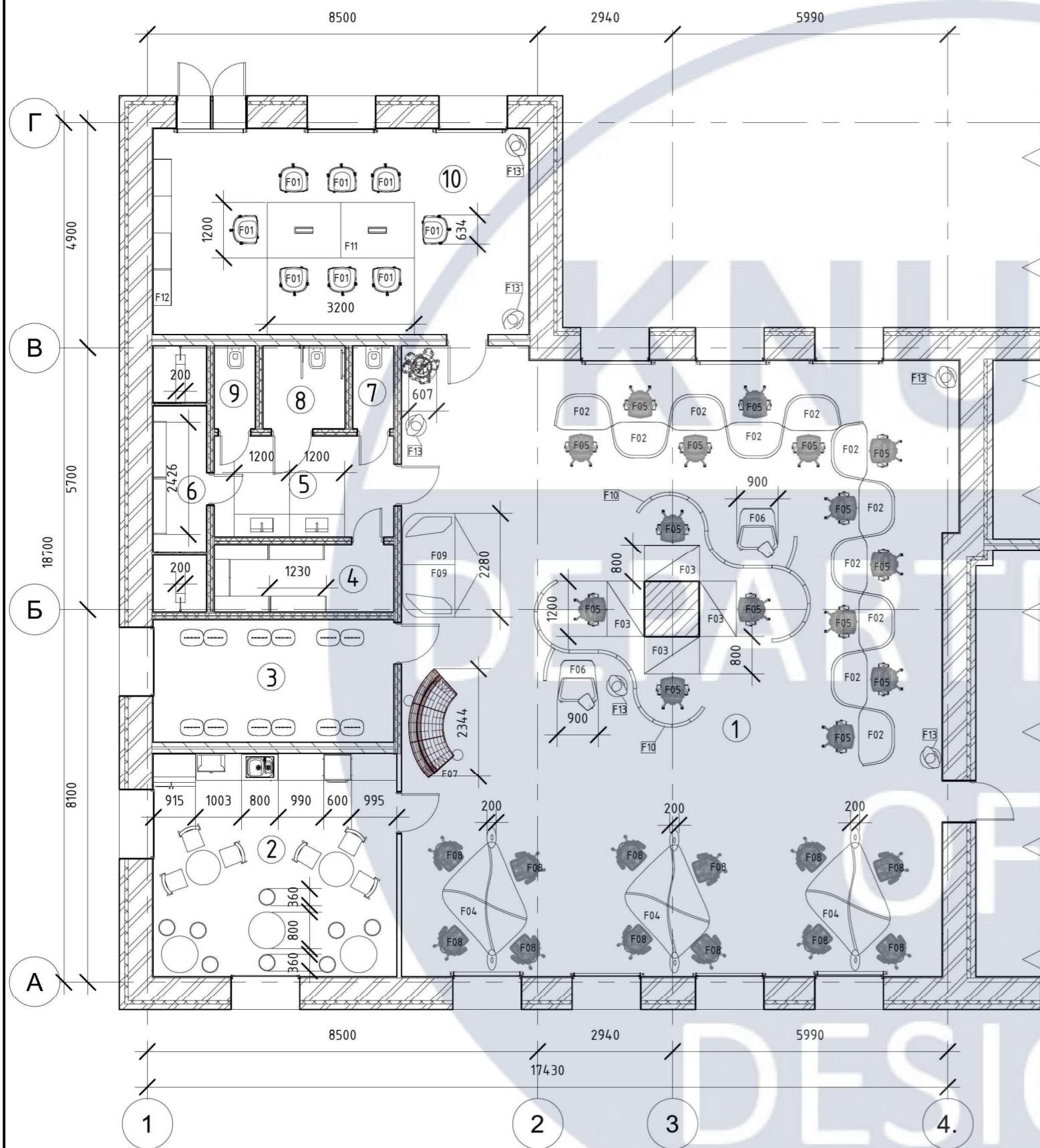

Експлікація приміщень після демонтажу/монтажу		
№	Назва	Площа, м ²
1	Зона open space	163,1
2	Кухня/Кафе	25,8
3	Гардеробна	13,5
4	Підсобне приміщення	5,7
5	Вбиральня	8,3
6	Душ	6
7	С/В Ж	1,5
8	С/В для маломобільних груп населення	3,1
9	С/В Ч	1,5
10	Кімната для переговорів	37,1
	Загальна	265,6

Специфікація меблів та обладнання							
Приміщення	Маркування	Найменування	К-сть	Розміри	Виробник, посилання	Зображення	Ціна
Переговорна	F01	Робоче крісло KOKKEDAL 3683442	8	845x618	https://jysk.ua/ofis/krislaofisni/		4999,00 грн
Open space	F02	Робочий стіл Rolling Desk	11	887x1277x780	https://cider.fr/catalogue/rolling-desk-bureau-mobile/		12549,00 грн
Open space	F03	Робочий стіл MODULUS 1610033	4	1200x800	https://www.ajproducts.co.uk/office/desk-165418-165437		9824,06 грн
Open space	F04	Робочий стіл	3	2460x1814	—		Під замовлення
Open space	F05	Крісло Firkant	15	570x710	https://imodern./product/krislo-taylor-/		18 522,26 грн
Open space	F06	Модульне крісло зі столиком Muse	2	1710x900x900	https://connection.uk.com/product/muse/		18616,00 грн
Open space	F07	Диван Tateyama By Secolo	1	2500x 1500x 720	https://www.secolo.co.uk/collection/tateyama-sofa		24254,00 грн
Open space	F08	Крісло OM Kulik System GALAXY	12	450x540x420	https://kuliksystem.com/ua//ergonomic_chair_kulik_		15 400,00 грн
Open space	F09	Акустична кабінка	2	2250x1140x1140	https://www.assmann.de/en/products/product-family/syneo-soft-phone/		150000,00 грн
Open space	F10	Перегородка RAY	31	1580x430x70	https://www.karl-andersson.se/uk/8.3515/ray		229 грн/м.п. 1832,00 грн
Переговорна	F11	Стіл COSMOS	1	710x3200x1200	https://www.modernform.co.th/product/cosmos/?lang=en		10490,00 грн
Переговорна	F12	Тумба MODULUS 1613063	4	400x800x400	https://redirect.ajproducts.store/1613063		4518,88 грн
Переговорна, open space	F13 F13'	Скульптура напівфігури ADAM	6	1550x500	https://www.artworkitalianheritage.it/collection/adam.html		15499,00 грн

						КНУБА 022 ДИЗАЙН 2023 ДН-41 ДП		
						ДИЗАЙН ІНТЕР'ЄРУ ТА ОБЛАДНАННЯ КОВОРКІНГУ		
Зм.	Кіл.уч.	Арк.	№ Док.	Підпис	Дата			
Розробив	Король Д.С.							
Перевірів	Прокопов О.В.							
						ІНТЕР'ЄР КОВОРКІНГУ		
						Стадія	Аркуш	Аркушів
						Н	12	32
						План меблів та обладнання, М 1:100		
						Архітектурний факультет		

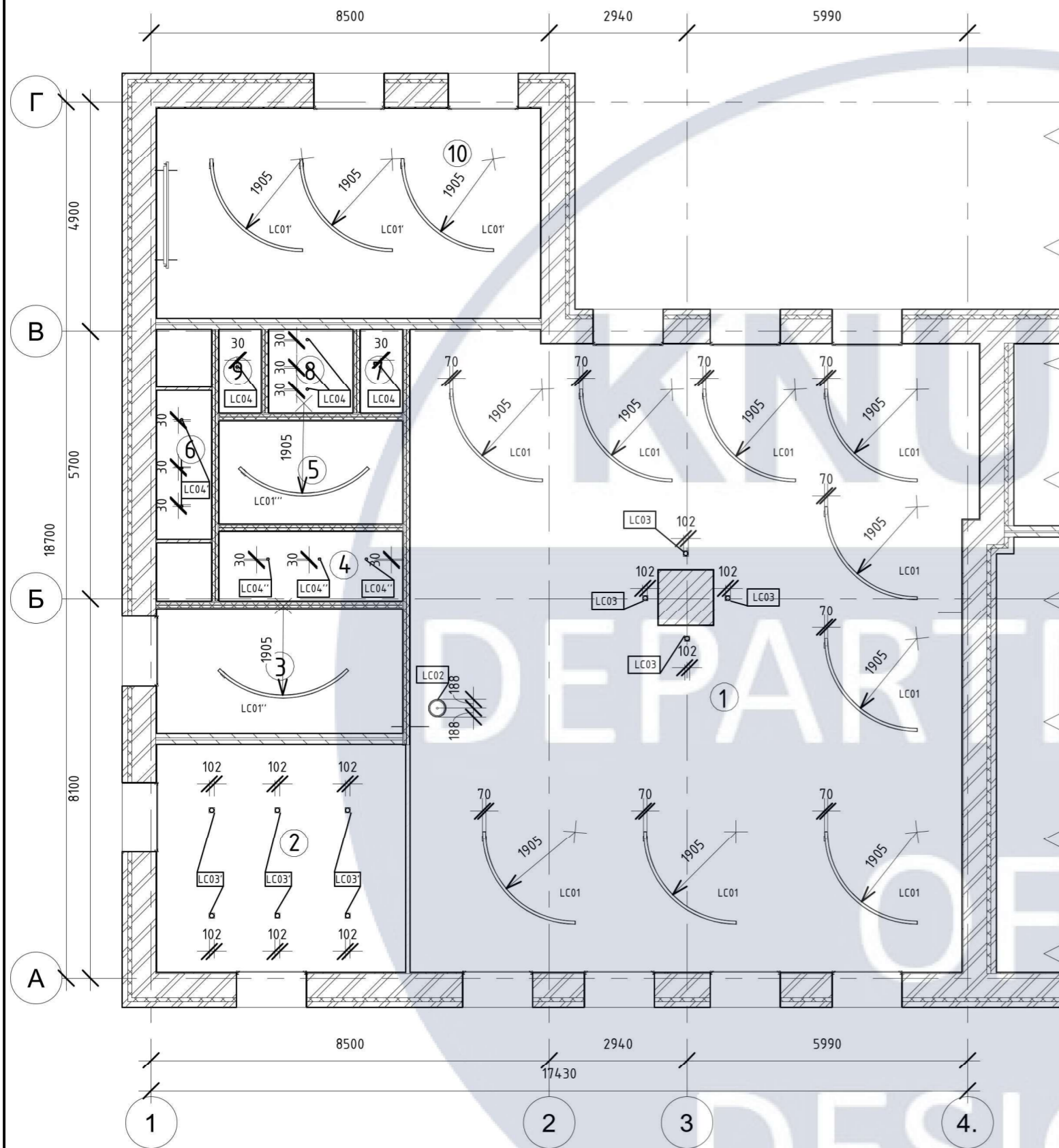

№	Умовні позначення	Найменування
1		Світильник
2		Точковий світильник
3		Світильник
4		Світильник

Експлікація приміщень після демонтажу/монтажу		
№	Назва	Площа, м ²
1	Зона орен спрсе	163,1
2	Кухня/Кафе	25,8
3	Гардеробна	13,5
4	Підсобне приміщення	5,7
5	Вбіральня	8,3
6	Душ	6
7	С/В Ж	1,5
8	С/В для маломобільних груп населення	3,1
9	С/В Ч	1,5
10	Кімната для переговорів	37,1
Загальна		265,6

Специфікація освітлювальних приладів							
Приміщення	Маркування	Найменування	К-сть	Розміри	Виробник, посилання	Зображення	Ціна
Орен спрсе, переговорна, гардеробна, вбіральня	LC01 LC01' LC01'' LC01'''	Світильник Wave S	12	1000x70	https://www.intra-lighting.com/#Wave		5570,00 грн
Орен спрсе	LC02	Світильник Soho Pendant IP65	1	Ø188	https://www.marset.com/en/outdoor-lighting/pendant-lights/soho-pendant/		1762,20 грн
Орен спрсе, кухня	LC03 LC03'	Світильник VOILA 4 CYLINDER	10	Ø51	https://lumenwerx.com/en/product-line/voila-4-cylinder-cuboid-2/		1521,50 грн
С/В, душ, підсобне приміщення	LC04 LC04' LC04''	Сном Skarlat (D209B-COB 12W WH 3000K)	11	Ø30	https://epicentrk.ua/ua/shop/mplc-spot-skarlat-d209b-cob-12w-wh-3000k-1ec25e92-4ba3-6ddc-baea-8d92cd03b4fd.html		664,00 грн

						КНУБА 022 ДИЗАЙН 2023 ДН-41 ДП		
						ДИЗАЙН ІНТЕР'ЄРУ ТА ОБЛАДНАННЯ КОВОРКІНГУ		
Зм.	Кіл.уч.	Арк.	№ Док.	Підпис	Дата			
Розробив	Король Д.С.							
Перевірів	Прокопов О.В.							
						ІНТЕР'ЄР КОВОРКІНГУ		
						Стадія	Аркуш	Аркушів
						Н	13	32
						План стелі та освітлення, М 1:100		
						Архітектурний факультет		

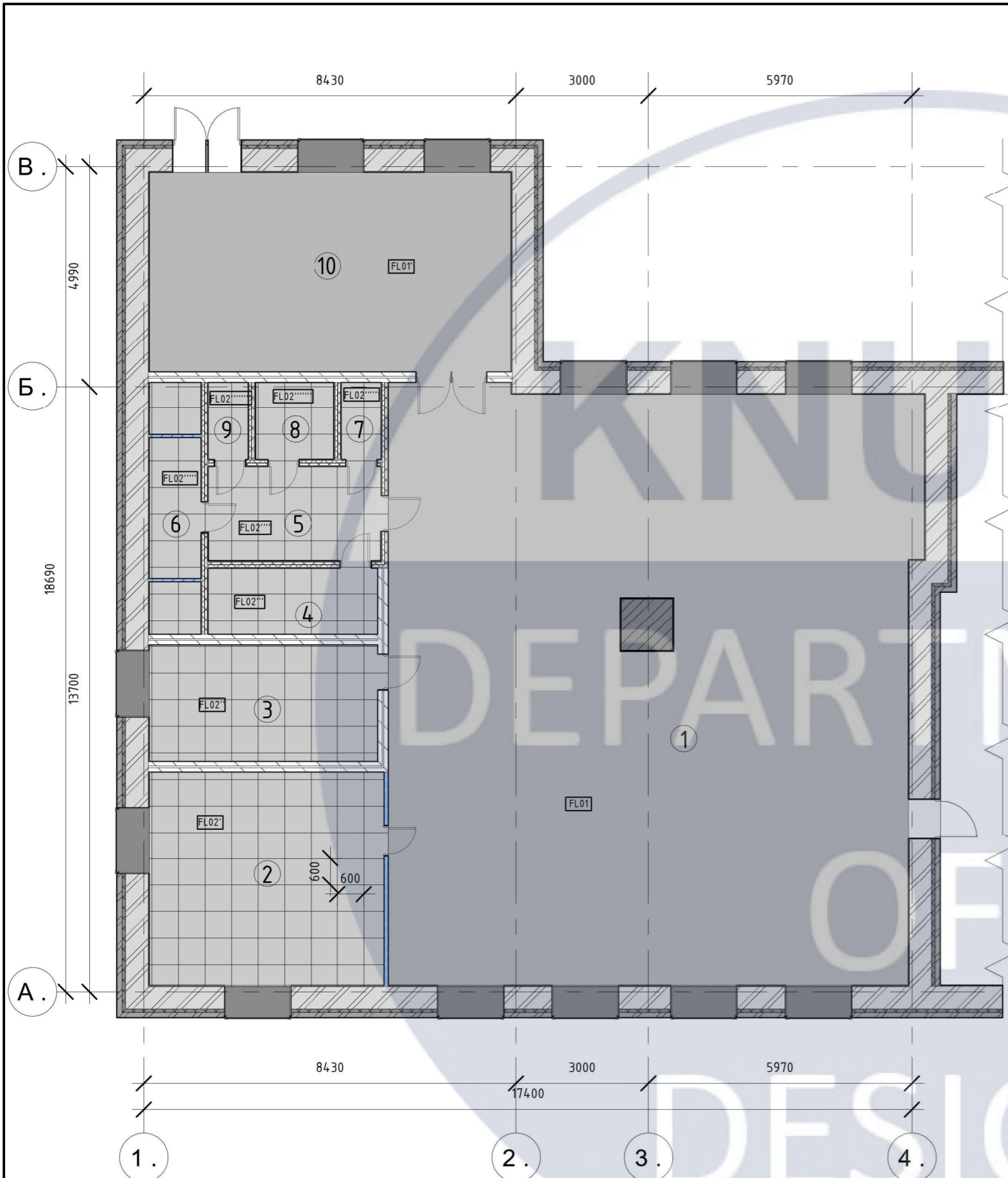

№	Умовні позначення	Найменування
1		Наливна підлога
2		Керамогранітна плитка

Експлікація приміщень після демонтажу/монтажу		
№	Назва	Площа, м ²
1	Зона open space	163,1
2	Кухня/Кафе	25,8
3	Гардеробна	13,5
4	Підсобне приміщення	5,7
5	Вбиральня	8,3
6	Душ	6
7	С/В Ж	1,5
8	С/В для маломобільних груп населення	3,1
9	С/В Ч	1,5
10	Кімната для переговорів	37,1
Загальна		265,6

Специфікація підлогового покриття							
Приміщення	Маркування	Найменування	К-сть, м ²	Розміри	Виробник, посилання	Зображення	Ціна, м ²
Open space, переговорна	FL01 FL01'	Наливна вінілова підлога	200,2	—	https://remontuk.com/3d-pidloha-u-lvovi/		500 грн/м ² 100000,00 грн
Кухня, гардеробна, підсобне приміщення, вбиральня, душ, С/В Ж, С/В Ч, С/В для маломобільних груп населення	FL02 FL02' FL02'' FL02''' FL02'''' FL02'''''' FL02''''''''	Керамогранітна плитка Dubai Grey LUX Azteca	65,4	600x600	https://leoceramica.com/hot_offers/keramichna-plytka		950 грн/м ² 62130,00 грн

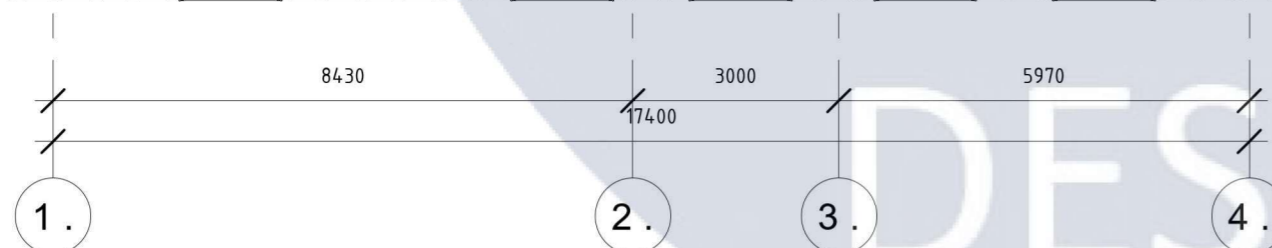

						КНУБА 022 ДИЗАЙН 2023 ДН-41 ДП				
						ДИЗАЙН ІНТЕР'ЄРУ ТА ОБЛАДНАННЯ КОВОРКІНГУ				
Зм.	Кіл.уч.	Арк.	№ Док.	Підпис	Дата	ІНТЕР'ЄР КОВОРКІНГУ		Стадія	Аркуш	Аркушів
Розробив	Король Д.С.					ІНТЕР'ЄР КОВОРКІНГУ		Н	14	32
Перевірив	Прокопов О.В.					План підлогового покриття, М 1:100		Архітектурний факультет		

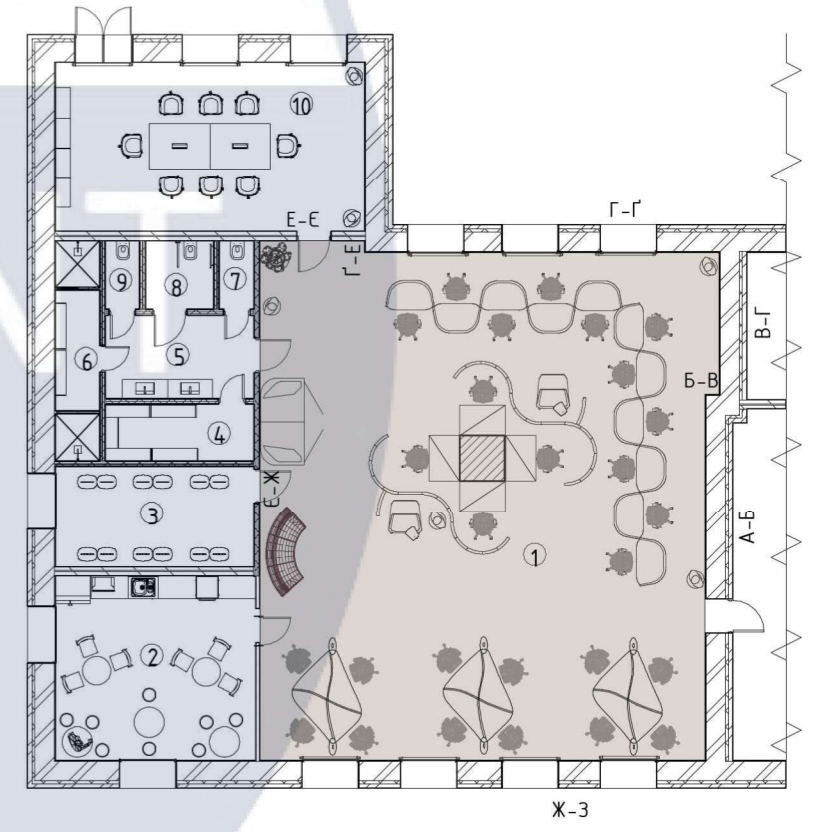
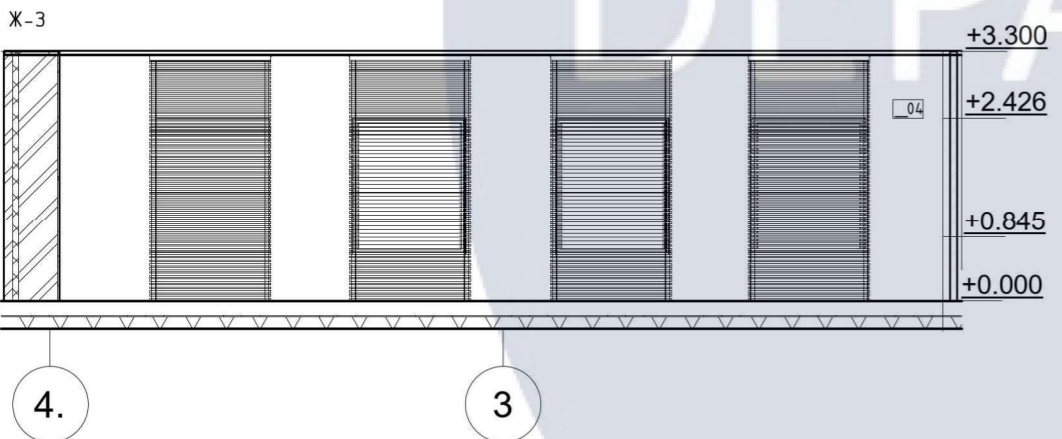
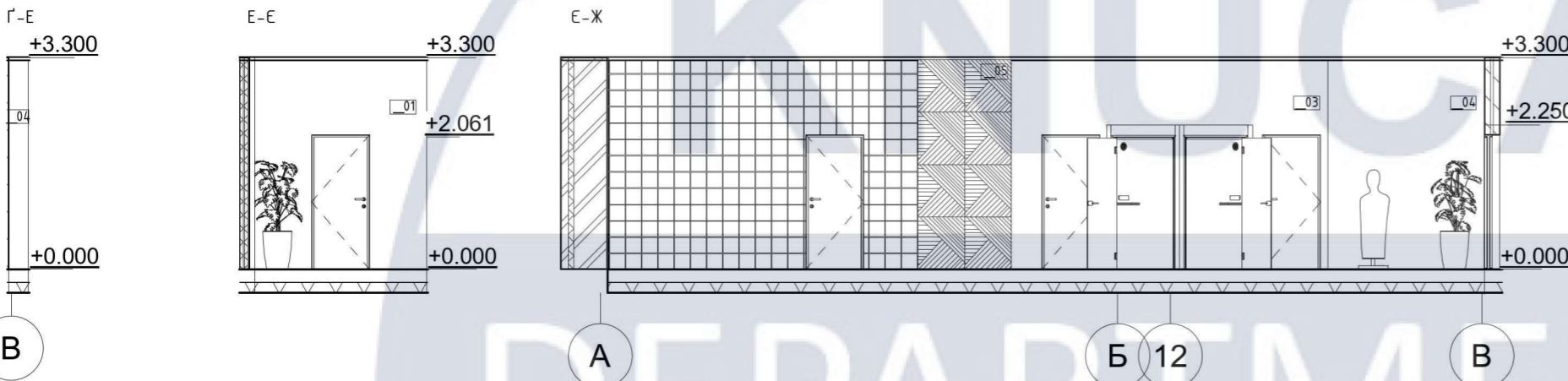
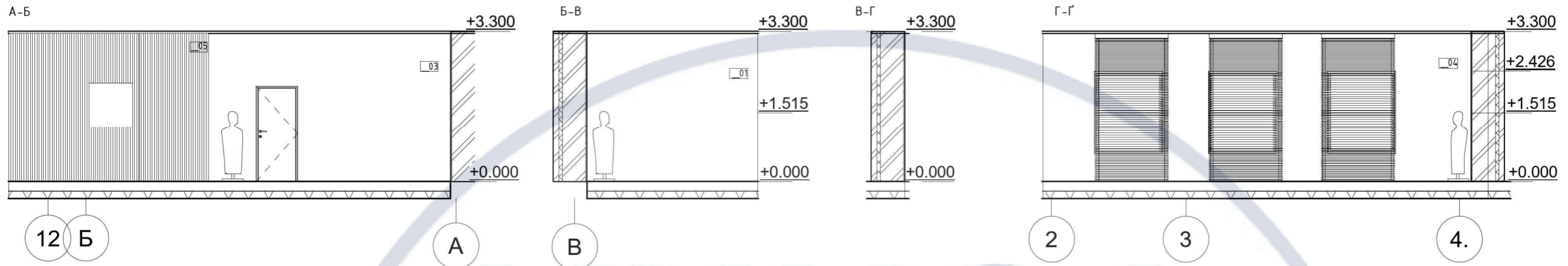

Специфікація оздоблювальних матеріалів							
Приміщення	Маркування	Найменування	К-сть, л	Розміри	Виробник, посилання	Зображення	Ціна
	_01	Фарба Інтер'єрна Коричневий Dekogator	4,2 кг	—	https://rozetka.com.ua/ua/321442843/?utm_l=r		365,00 грн
Open space	_02	Фарба Інтер'єрна Коричнева світла Dekogator	7 кг	—	https://rozetka.com.ua/ua/321442969/?utm_l=r		440,00 грн
Open space	_03	Фарба акрилатна Kolorit Legenda глибокоматова колір Махно Легім	4,5 л	—	https://epicentrk.ua/ua/shop/farba-akrylatna-kolorit-legenda-hlybokomatova-kolir-makhno-lehit-9-l.html		1811,85 грн
Open space	_04	Фарба Інтер'єрна Пісочна Dekogator	9 л	—	https://rozetka.com.ua/ua/321443002/?p321443002/		861,50 грн
Open space	_05	Рейка на стіну МДФ Stella 126352	50	10x3300	https://100metrov.com.ua/rejka_na_stenu_mdf_stella_rivera_dub_vintazh_40*30*2700		21 150,00 грн

						КНУБА 022 ДИЗАЙН 2023 ДН-41 ДП		
						ДИЗАЙН ІНТЕР'ЄРУ ТА ОБЛАДНАННЯ КОВОРКІНГУ		
Зм.	Кіл.уч.	Арк.	№ Док.	Підпис	Дата			
Розробив	Король Д.С.							
Перевірив	Прокопов О.В.							
						ІНТЕР'ЄР КОВОРКІНГУ		
						Стадія	Аркуш	Аркушів
						Н	15	32
						Розгортки стін open space, М 1:100		
						Архітектурний факультет		

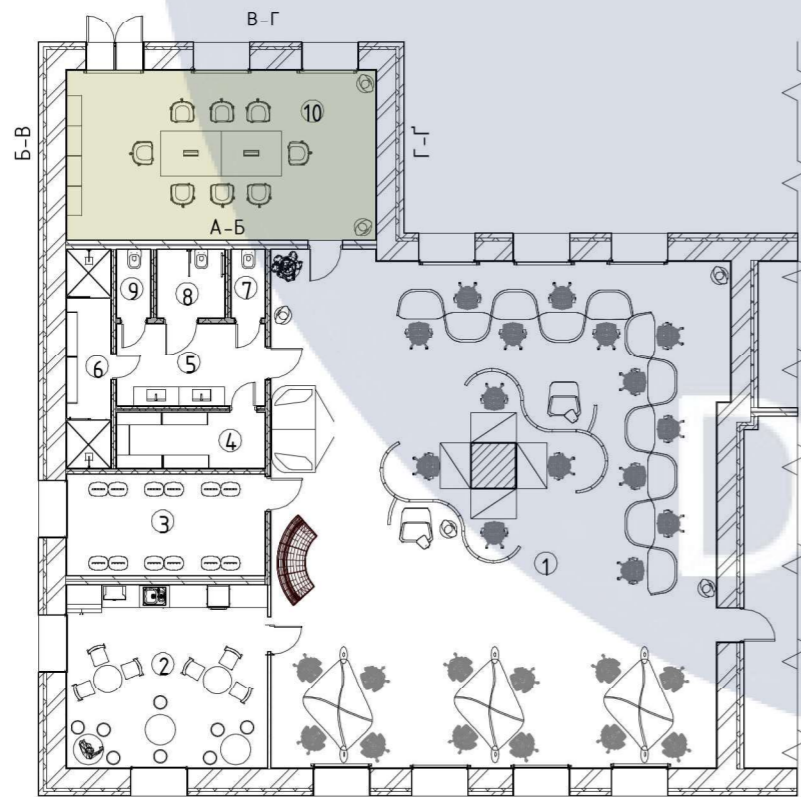
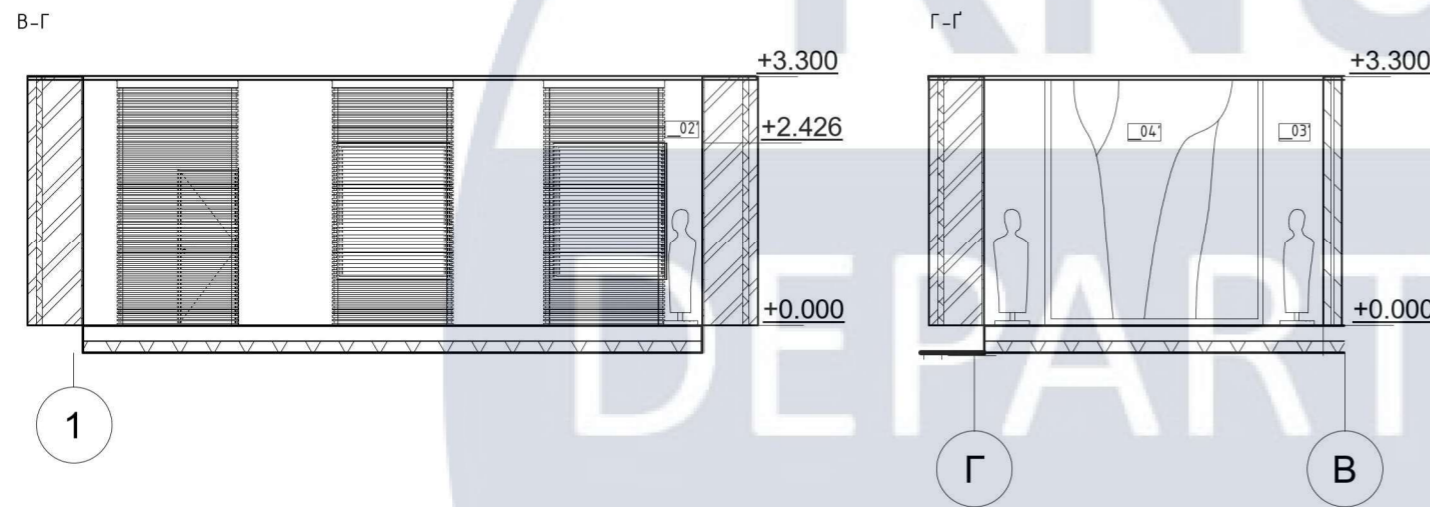
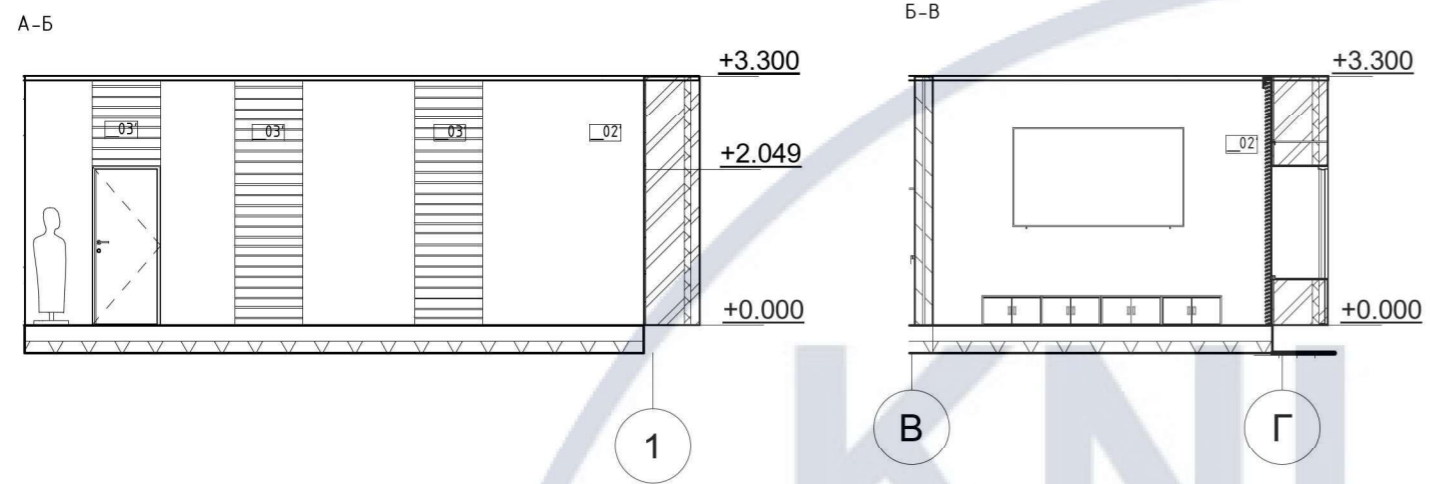

Приміщення	Маркування	Специфікація оздоблювальних матеріалів					
		Найменування	К-сть	Розміри	Виробник, посилання	Зображення	Ціна
Переговорна	_01'	Фарба акрилатна Kolorit Legenda глибокоматовий колір Умбра Румбамбар	2,7 л	—	https://epicentrk.ua/ua/shop/farba-akrylatna-kolorit-legenda-hlybokomatova-kolir-umbra-rumbambar-2-7-l.html		1330,70 грн
Орен sparse, переговорна	_02'	Фарба акрилатна Kolorit Legenda глибокоматовий колір Білий Лезімі	9л	—	https://epicentrk.ua/ua/shop/farba-akrylatna-kolorit-legenda-hlybokomatova-kolir-bilyi-lezim		3623,70 грн
Переговорна	_03'	Декоративна гіпсова панель	3	900x3300	—		Під замовлення
Переговорна	_04'	Декоративно-оздоблювальна панель	1	2885x3300	—		Під замовлення

						КНУБА 022 ДИЗАЙН 2023 ДН-41 ДП			
						ДИЗАЙН ІНТЕР'ЄРУ ТА ОБЛАДНАННЯ КОВОРКІНГУ			
Зм.	Кіл.уч.	Арк.	№ Док.	Підпис	Дата	ІНТЕР'ЄР КОВОРКІНГУ	Стадія	Аркуш	Аркушів
Розробив	Король Д.С.						Н	16	32
Перевірив	Прокопов О.В.					Розгортки стін переговорної кімнати, М 1:100		Архітектурний факультет	



KNIJKA
OF
DESIGN



KNUCCA
DEPARTMENT
OF
DESIGN



KNUCA

DEPARTMENT

DESIGN

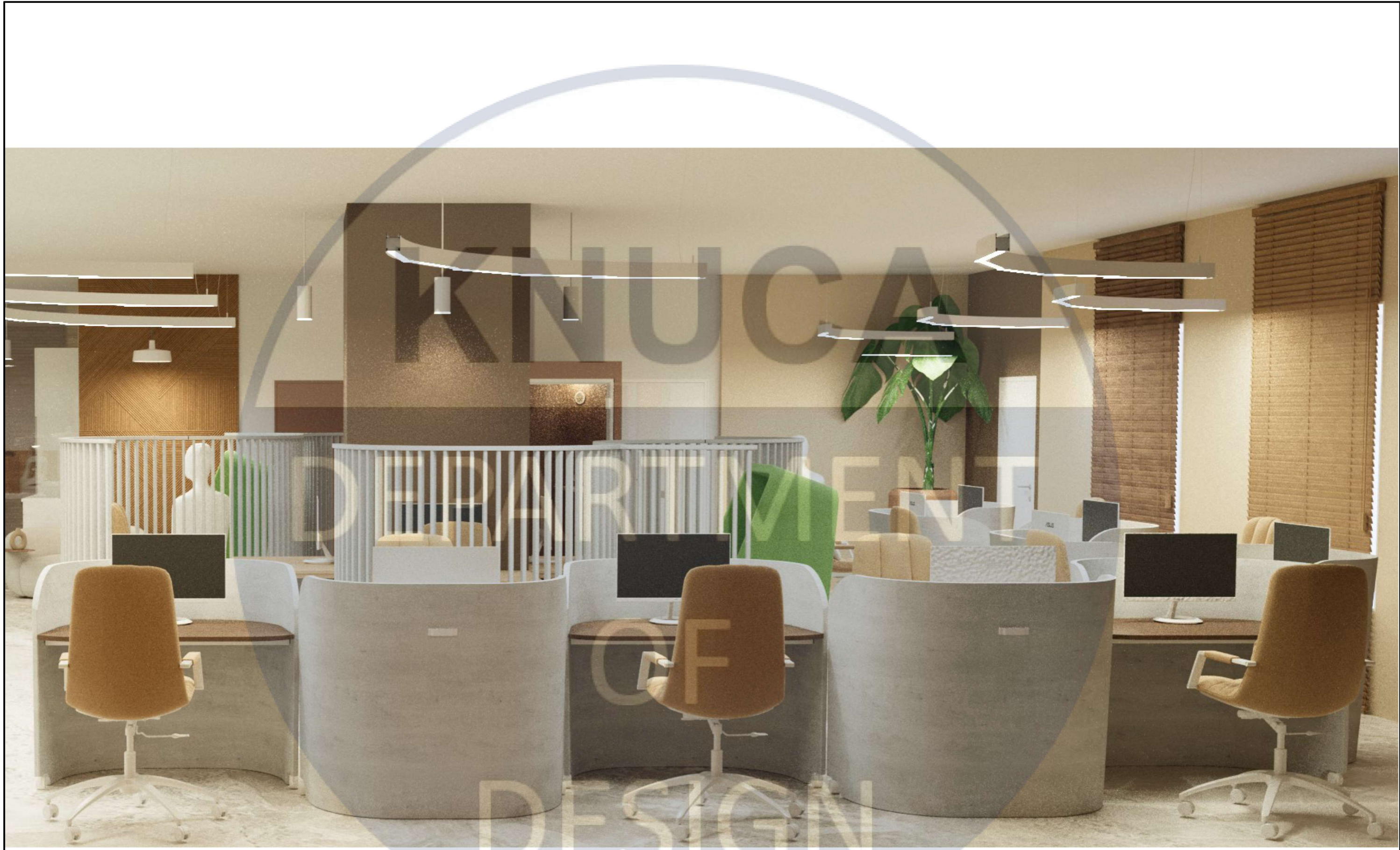

KNUCA

DEPARTMENT

OF

DESIGN

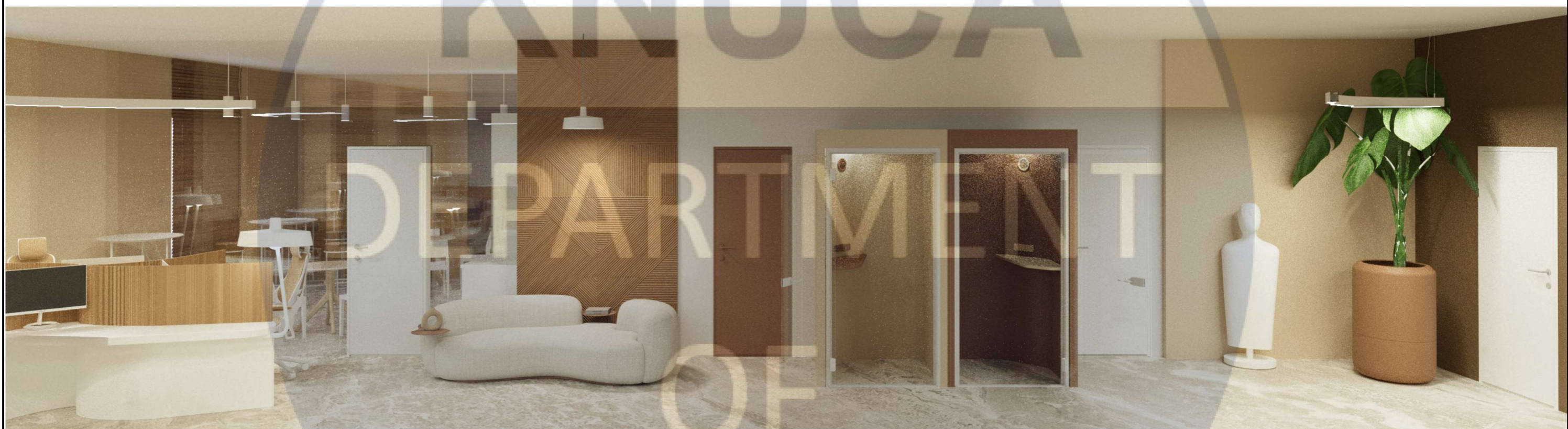





DESIGN



DESIGN



КНУСА

РОЗРОБКА ЕЛЕМЕНТУ МЕБЛІВ

DEPARTMENT

OF

DESIGN

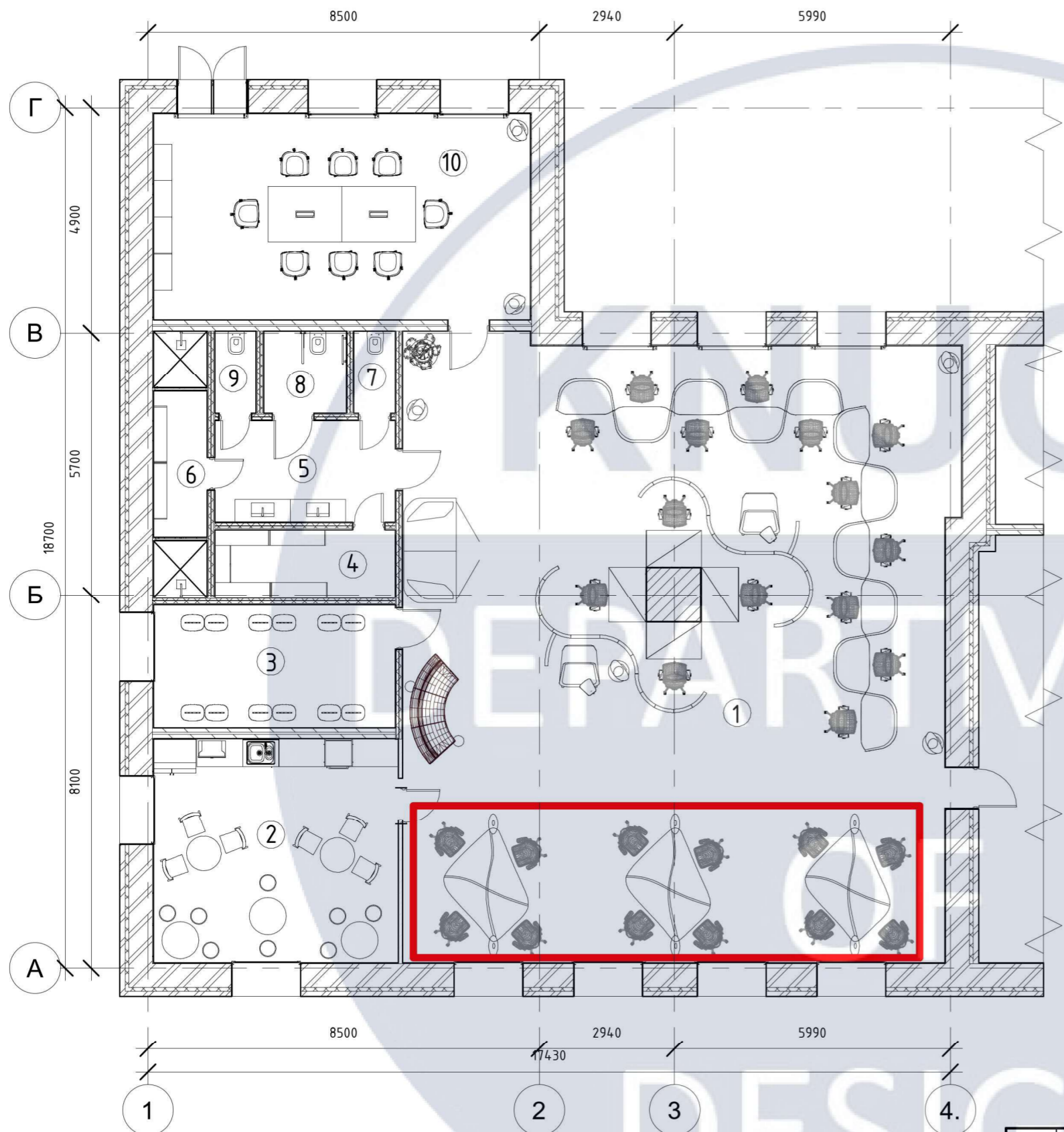

Умовні позначення	
Позначення	Назва
	Розроблений стіл

						КНУБА 022 ДИЗАЙН 2023 ДН-41 ДП			
						ДИЗАЙН ІНТЕР'ЄРУ ТА ОБЛАДНАННЯ КОВОРКІНГУ			
Зм.	Кіл.уч.	Арк.	№ Док.	Підпис	Дата	СТІЛ	Стадія	Аркуш	Аркушів
Розробив	Король Д.С.						Н	26	32
Перевірив	Прокопов О.В.					План меблів та обладнання, М 1:100		Архітектурний факультет	

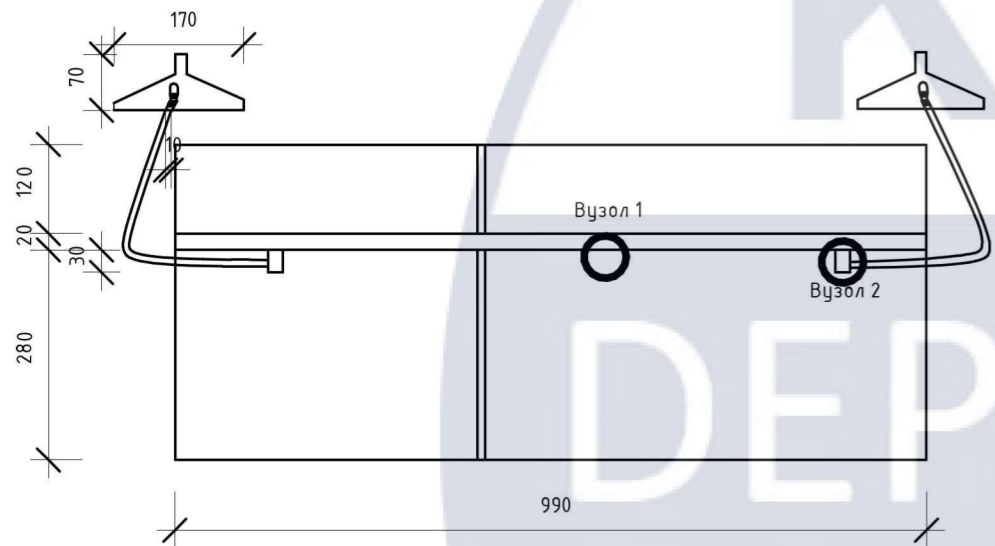

Вузол 1

Кріплення за допомогою шканту

Поліуретановий клей

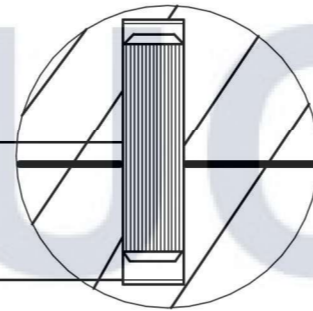

Вузол 2

Кріплення за допомогою лемішного болта

Кріплення за допомогою M20

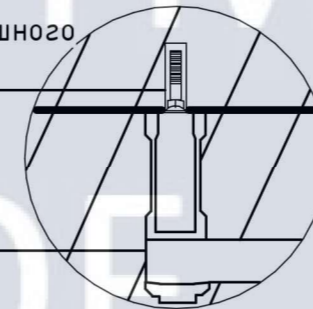

Паспорт матеріалів

№	Найменування	Кількість	Зображення
1	Мдф дуб коричневий 39631	2	
2	Мдф дуб білий АГТ 383 51600	3	
3	Фітинг для труби D20	2	
4	Алюмінієві труби ϕ 30	2	
5	Кріплення з'єднувальне M20 до труби ϕ 30	2	
6	Шкант	32	
7	Болт лемішний M20 DIN 608	2	
8	Поліуретановий клей	3	
9	Світлодіодна лампа Евросвітло 50 Вт 6400 К (VIS-50-E40) (40896)	2	

КНУБА 022 ДИЗАЙН 2023 ДН-41 ДП

ДИЗАЙН ІНТЕР'ЄРУ ТА ОБЛАДНАННЯ КОВОРКІНГУ

Зм.	Кіл.уч.	Арк.	№ Док.	Підпис	Дата
Розробив		Король Д.С.			
Перевірів		Прокопов О.В.			

СТІЛ

Стадія	Аркуш	Аркушів
Н	28	32

Розріз та вузли, М 1:25

Архітектурний факультет

Вид спереду

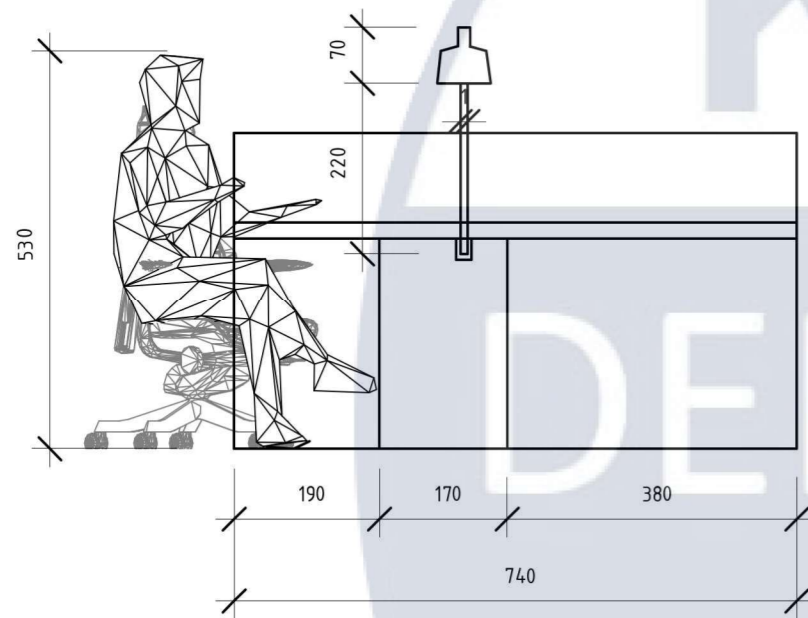

Вид збоку

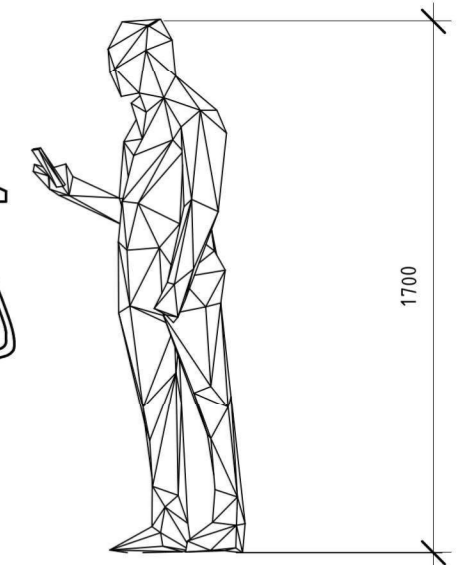
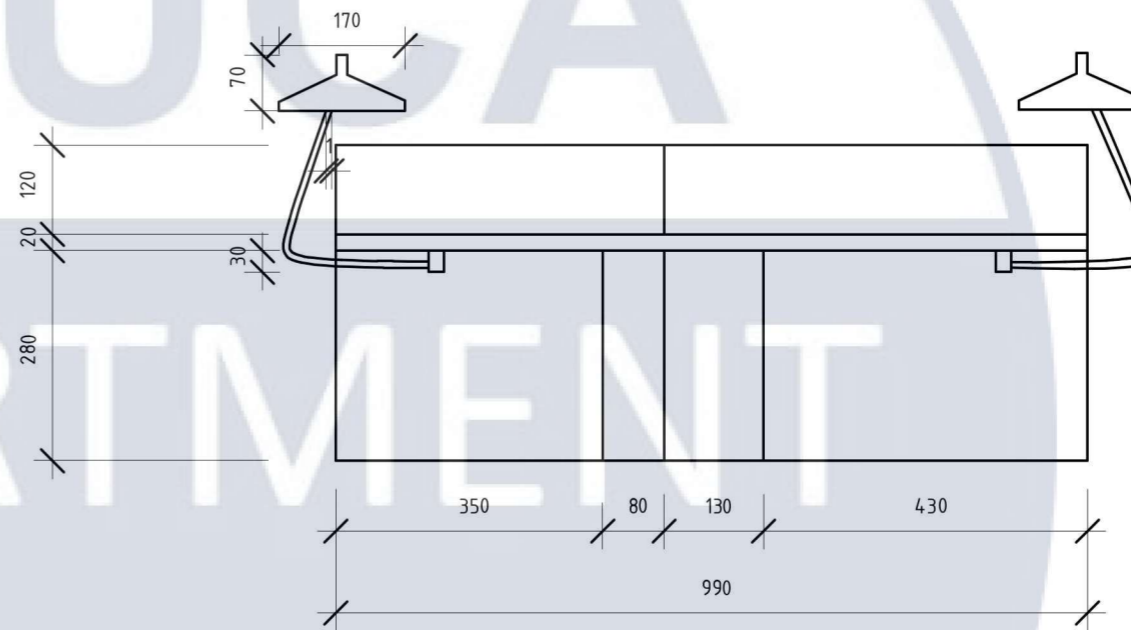

						КНУБА 022 ДИЗАЙН 2023 ДН-41 ДП				
						ДИЗАЙН ІНТЕР'ЄРУ ТА ОБЛАДНАННЯ КОВОРКІНГУ				
Зм.	Кіл.уч.	Арк.	№ Док.	Підпис	Дата	СТІЛ		Стадія	Аркуш	Аркушів
Розробив			Король Д.С.					Н	29	32
Перевірів			Прокопов О.В.			Ергономіка та специфікація , М 1:25		Архітектурний факультет		





