

МІНІСТЕРСТВО ОСВІТИ І НАУКИ УКРАЇНИ
КИЇВСЬКИЙ НАЦІОНАЛЬНИЙ УНІВЕРСИТЕТ БУДІВНИЦТВА І АРХІТЕКТУРИ
Архітектурний факультет
Кафедра дизайну

КВАЛІФІКАЦІЙНА ВИПУСКНА РОБОТА
НА ЗДОБУТТЯ ОСВІТНЬОГО СТУПЕНЯ БАКАЛАВР
"Дизайн інтер'єру стоматологічної клініки"
проектна частина

Виконала:
студентка групи ДН 20-4
Ремінна К.В
Керівник:
Биков М.І

Київ-2024

ЗМІСТ

1. Ситуаційний план.....	3
2. Генеральний план.....	4
3. Перспективне зображення ЖК.....	5
4. План поверху.....	6
5. План 1-го та 2-го поверхів.....	7
6. План демонтажу.....	8
7. План монтажу.....	9
8. Обмірювальний план після демонтажу та монтажу.....	10
9. План підлоги.....	11
10. Зонування приміщень.....	12
11. План вікон та дверей.....	13
12. План меблів та обладнання.....	14
13. План освітлення та стелі.....	15
14. Специфікація меблів та обладнання.....	16
15. Специфікація елементів освітлення та дверей.....	17
16. Специфікація оздоблювальних матеріалів.....	18
17. Розгортки вхідної зони.....	19
18. Розгортки стоматологічного кабінету.....	20
19. Розгортки дитячої зони очікування.....	21
20. Візуалізація.....	22-32
Стойка ресепшн	
21. План з розташуванням стійки ресепшн.....	33
22. Вигляди.....	34
23. Розрізи.....	35
24. Конструкційні вузли.....	36
25. Ергономіка.....	37
26. Перспективні зображення моделі.....	38
27. Ресепшн в інтер'єрі.....	39

Торговельно-розважальний комплекс "Retroville"
RETROVILLE



Умовні позначення

- Будівлі, що проектуються
- Дороги та проїзди
- Автостоянки
- Велосипедні доріжки
- Спортивні майданчики
- Дитячі майданчики
- Господарчі майданчики
- Бювет
- Черги будівництва
- M Існуючі станції метро
- M Станції метро, що проектуються*
- Огородження території
- Торговий центр

*-Згідно розпорядження від КМДА №1216 про проект будівництва"

Примітка: м. Київ район Виноградар

КНУБА 022 Дизайн 2024 ДН 20-4 ДП

Дизайн інтер'єру стоматологічної клініки

Зм.	Кіл.уч.	Аркуш	№Док.	Підп.	Дата				
Розробила	Керівник	Ремінна К.В	Биков М.І			Стоматологічна клініка	Стадия	Лист	Листов
							Н	4	39
Ген. план розміщення будівель виправного комплексу							Архітектурний факультет		

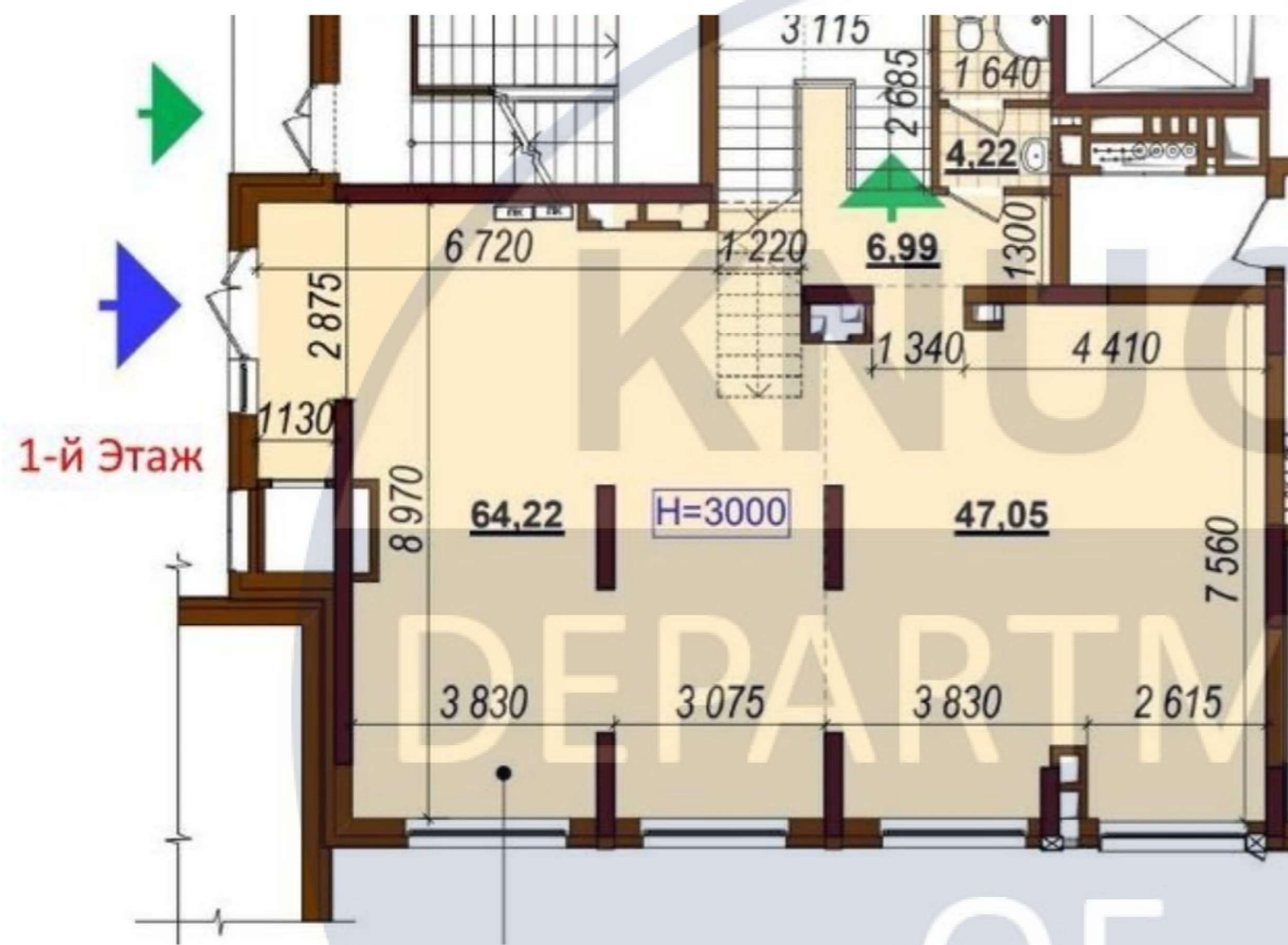

План 1-го поверху М 1:200



План 2-го поверху М 1:200

OF
DESIGN

						КНУБА 022 Дизайн 2024 ДН 20-4 ДП			
						Дизайн інтер'єру стоматологічної клініки			
Зм.	Кіл.уч.	Аркуш	№Док.	Підп.	Дата	Стоматологічна клініка	Стадія	Лист	Листов
Розробила	Ремінна К.В.						Н	7	39
Керівник	Биков М.І.					План 1 поверху М 1: 50 План 2 поверху М 1:50	Архітектурний факультет		

План 1-го поверху

План 2-го поверху

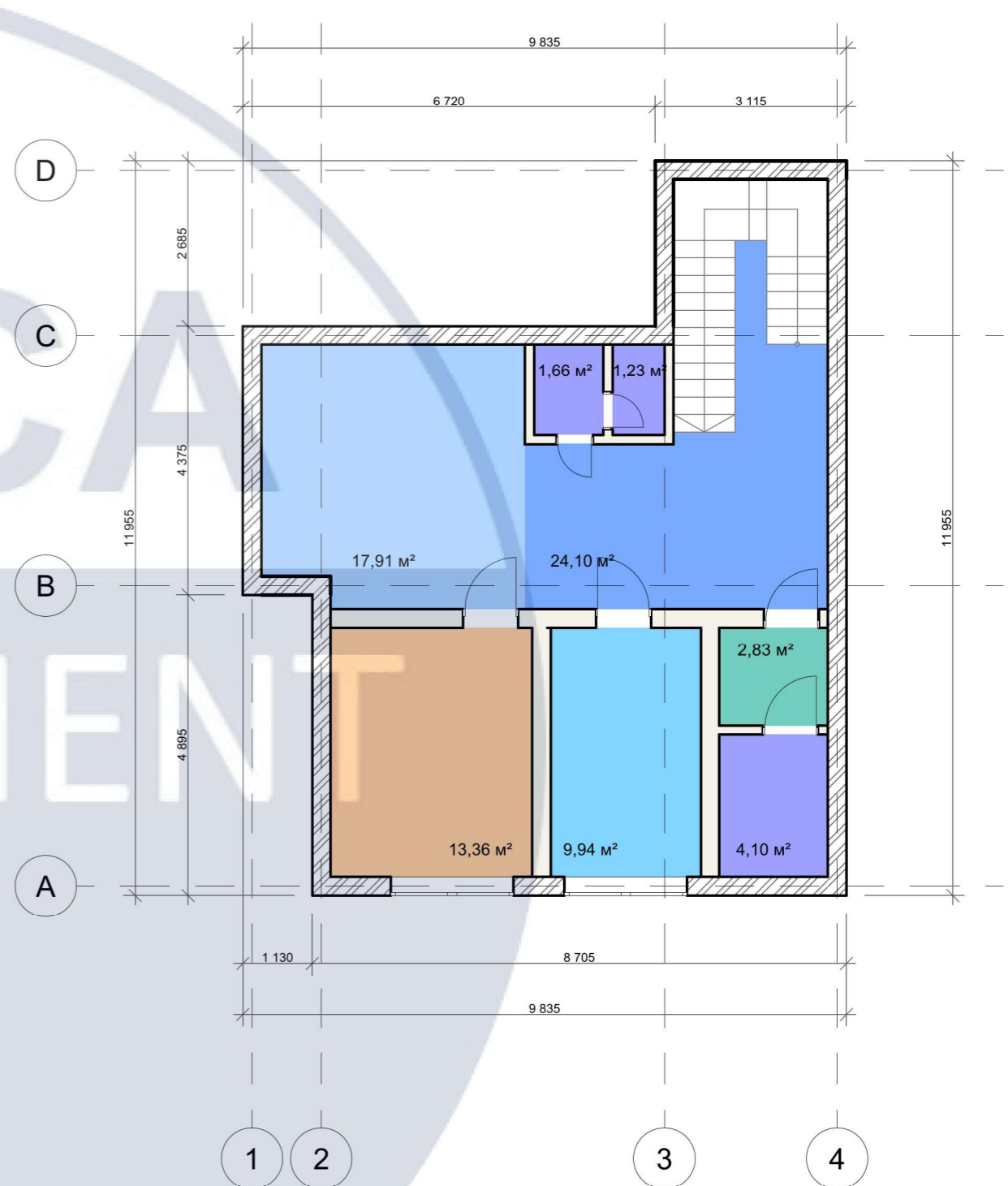
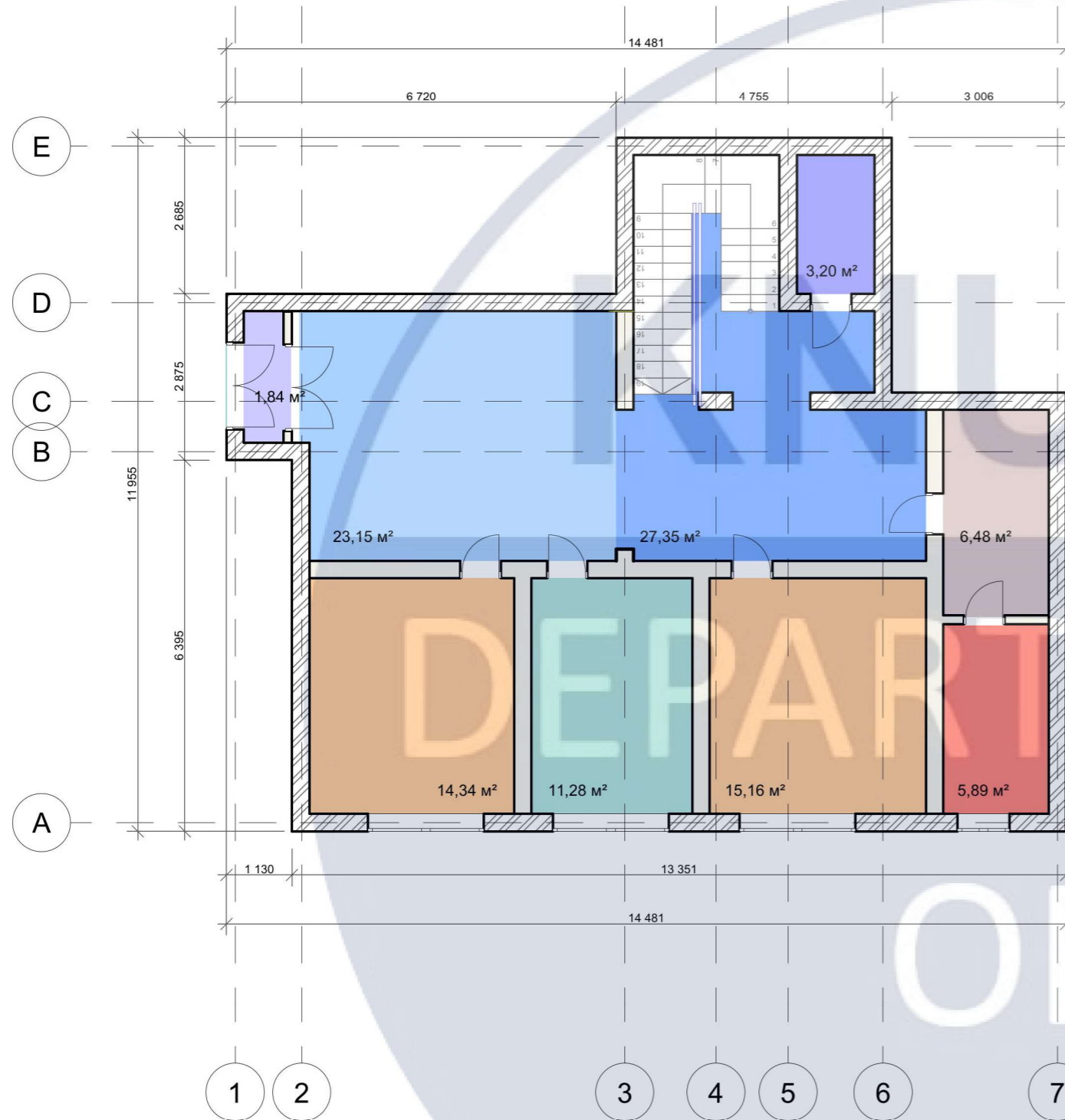

- | | | | |
|---|-------------------------|---|----------------------|
|  | Стоматологічний кабінет |  | Парапет |
|  | Рентген кабінет |  | Санітарна кімната |
|  | Зона очікування |  | Підсобне приміщення |
|  | Коридор |  | Приміщення персоналу |
|  | Санвузол |  | Роздягальня |

Зм.	Кіл.уч.	Аркуш	№Док.	Підп.	Дата
Розробила	Ремінна К.В				
Керівник	Биков М.І				

КНУБА 022 Дизайн 2024 ДН 20-4 ДП

Дизайн інтер'єру стоматологічної клініки

Стоматологічна клініка

Зонування приміщень
М 1:100

Стадія	Лист	Листов
Н	12	39

Архітектурний факультет

План 1-го поверху

План 2-го поверху

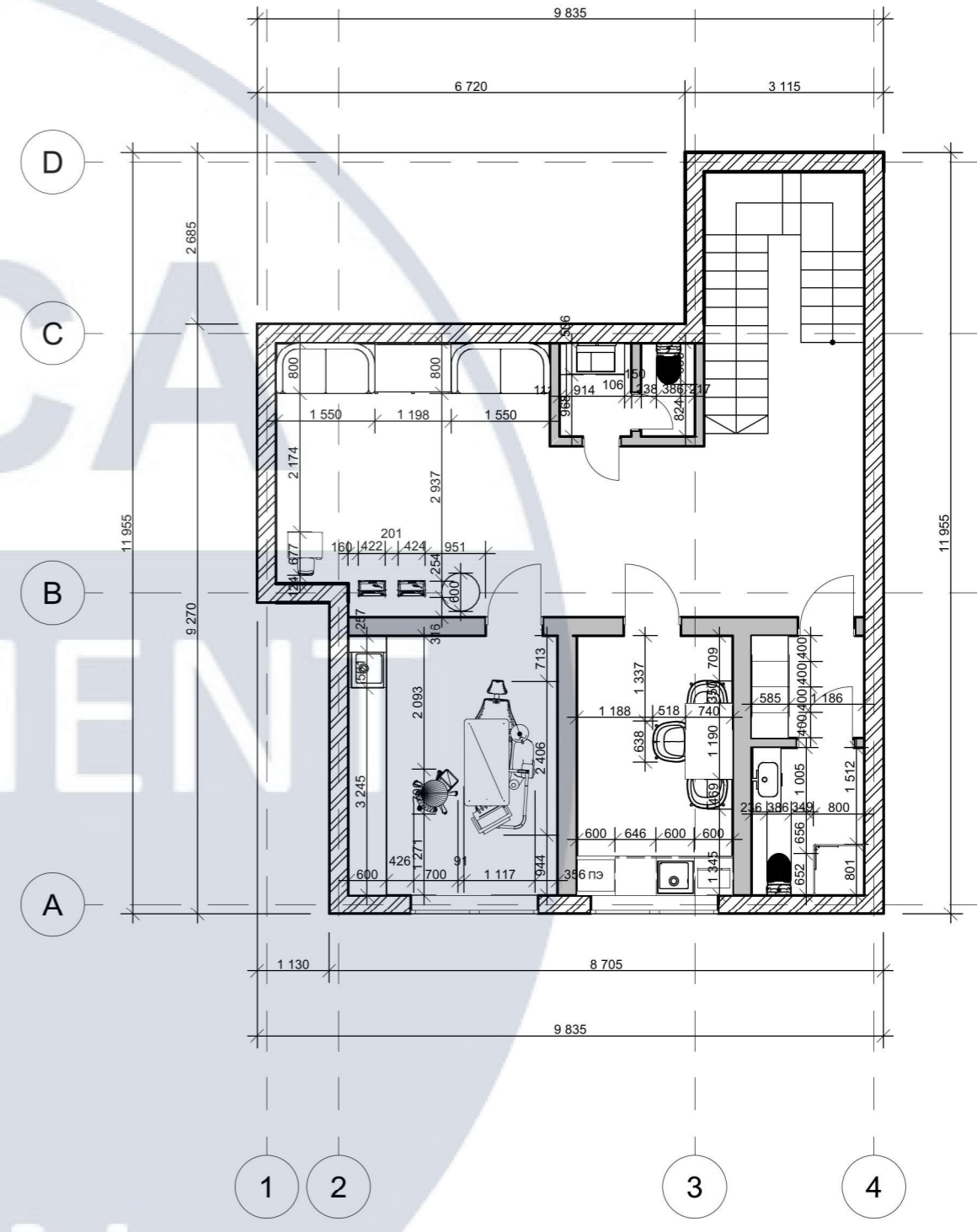
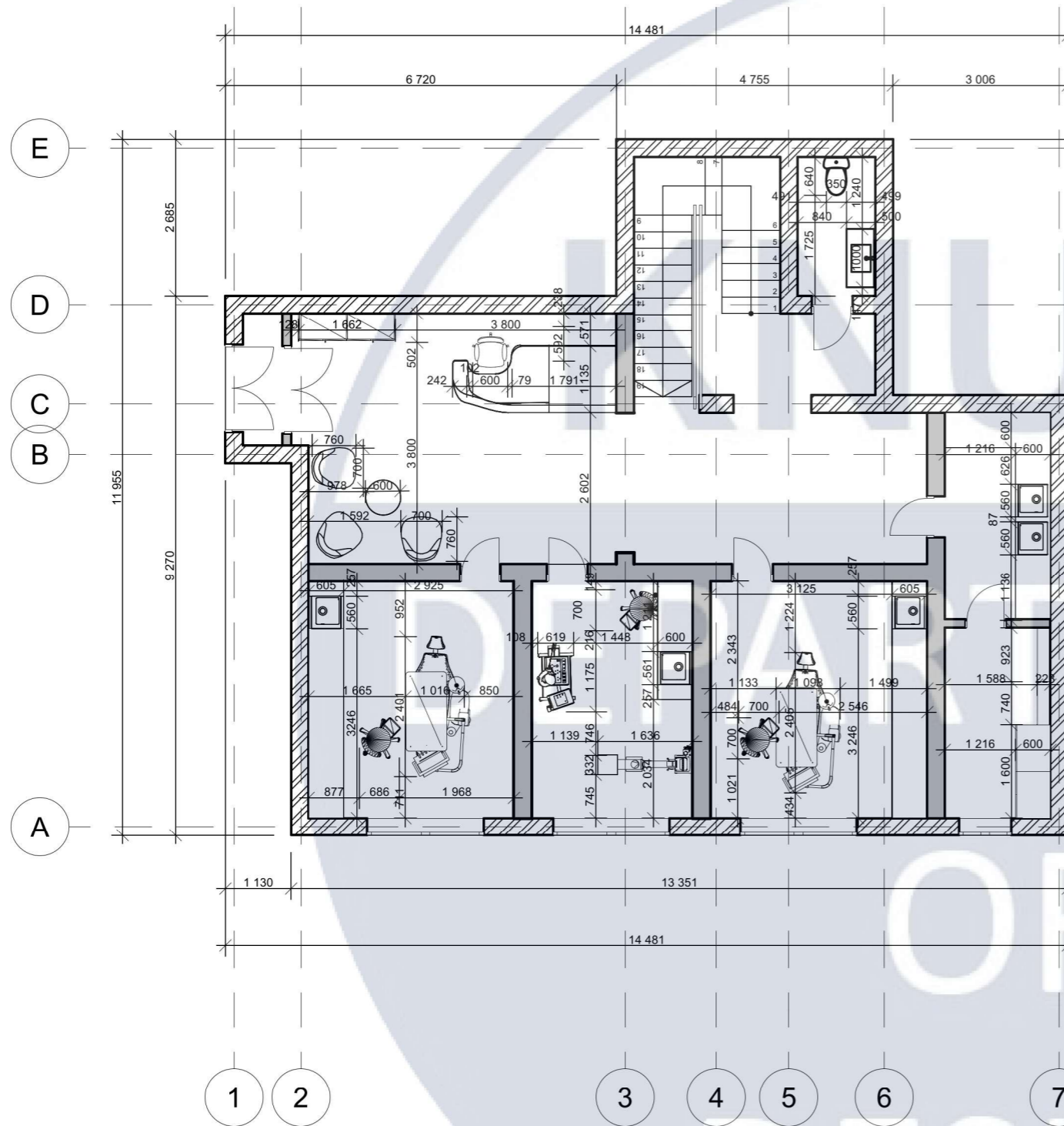

Примітка:

1. Всі розміри вказані в мм, з урахуванням чистової обробки, за відмітку 0,000 прийнята відмітка чистової підлоги.
2. Всі роботи вказані від рівня чистої підлоги, якщо не вказане інше.
3. Виміри взяті без умови врахування вирівнювання стін, стелі чи підлоги

КНУБА 022 Дизайн 2024 ДН 20-4 ДП

Дизайн інтер'єру стоматологічної клініки

Зм.	Кіл.уч.	Аркуш	№Док.	Підп.	Дата
Розробила		Ремінна К.В			
Керівник		Биков М.І			

Стоматологічна клініка

Стадія	Лист	Листов
Н	14	39





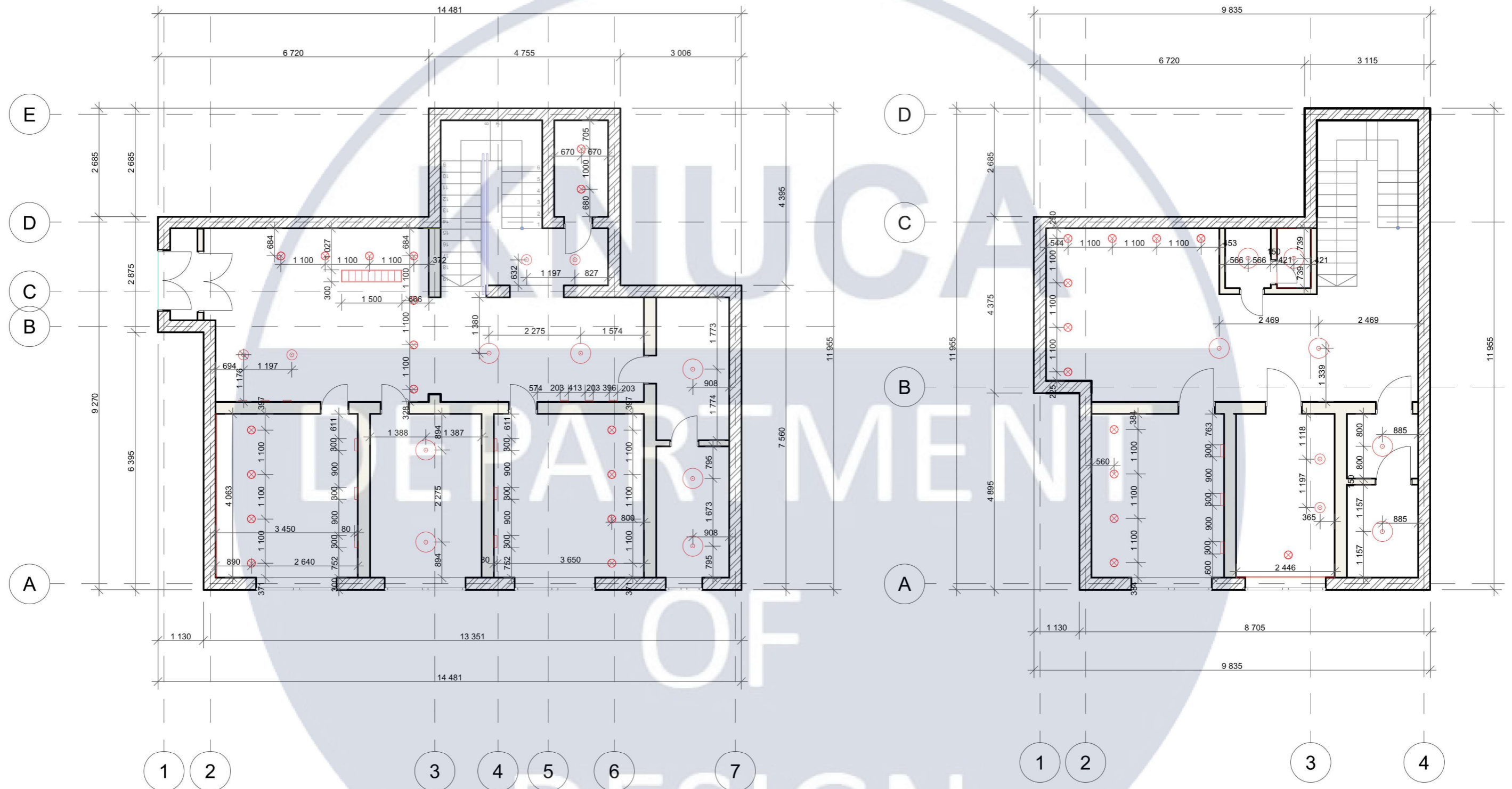

План меблів та обладнання стоматологічного кабінету М 1:100
Відомість наповнення

Архітектурний факультет

План 1-го поверху

План 2-го поверху













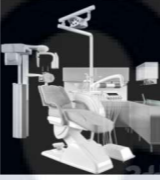

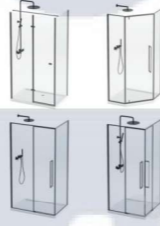
-  Підвісний світильник
-  Підвісний світильник
-  Стельовий точковий світильник
-  Світильник настінний
-  Led підсвітка
-  Підвісний світильник

КНУБА 022 Дизайн 2024 ДН 20-4 ДП					
Дизайн інтер'єру стоматологічної клініки					
Зм.	Кіл.уч.	Аркуш	№Док.	Підп.	Дата
Розробила		Ремінна К.В.			
Керівник		Биков М.І.			
Стоматологічна клініка				Стадія	Лист
План освітлення та стелі М 1:100				Н	15
				Листов	39
				Архітектурний факультет	

Специфікація меблів та обладнання

Специфікація меблів та обладнання

№	Зображення	Назва	Довжина	Ширина	Висота	Модель	№ номер	Виробник	Кількість	№	Зображення	Назва	Довжина	Ширина	Висота	Модель	№ номер	Виробник	Кількість	
1		Стілець офісний	590	620	950	ID Soft Vitra Chair	431 402 00	Antonio Citterio	1			Журнальний столик	810	1140	400	EI-Verano	-	Lawson Fenning	1	
2		Крісло	700	800	650	Pierre Frey Litho	-	Temur	3			Стоматологічне крісло	2400	1100	850	Joinchamp	ZC-S400	Azimut	3	
3		Тумба з умивальним ком	1000	500	600	Gaia Zoom	ZOOM120	Gaia	1			Душова кабіна	900	900	1900	Devit ART	FEN2120B	Devit	1	
4		Диван	1500	800	2700	-	0452 3D	-	2			Унітаз	247	500	345	Gap Round Rimless	A34H0N8000	ROCA	3	
1		Мольберт дитячий	424	600	400	Malowany	6932826602080	Malowany Las	1			Пуф	680	340	530	Animal Alpaca Pouffe	100-096-627	YAOJP	1	
1		Комп'ютер	424	600	400	Apple iMac 24	MQRU3UA/A	Apple	1			Шафа	2915	465	2820	Beige 01	-	Armada	1	
1		Кондиціонер	712	276	459	спліт Leberg	LS-09FRA3/LU-09FRA3	LEBERG	6											

КНУБА 022 Дизайн 2024 ДН 20-4 ДП

Дизайн інтер'єру стоматологічної клініки

Зм.	Кіл.уч.	Аркуш	№Док.	Підп.	Дата
Розробила	Ремінна К.В				
Керівник	Биков М.І				

Стоматологічна клініка











Стадія	Лист	Листов
Н	16	39

Специфікація меблів та обладнання

Архітектурний факультет

Специфікація елементів освітлення

Специфікація дверей та вікон

№	Зображення	Назва	Довжина	Ширина	Висота	Модель	№ номер	Виробник	Кількість	№	Зображення	Назва	Довжина	Ширина	Висота	Модель	№ номер	Виробник	Кількість	
		LED стрічка	-	-	-	BIOM Professional	BPS-G3-20-220-2835-120-NW-44 220B IP44	-	26			Двері	700	40	2000	Папа Карло	414348714	Prime-AL	5	
		Стельовий світильник	65	65	130	Plato Design Cromia	PH-5688-1	Plato	28			Двері	700	40	2000	Папа Карло	414348714	Prime-AL	5	
		Душова кабіна	700	700	200	ZERO51	IC0701.830 D	Lucifero's	13			Двері	700	40	2000	UNICA 03	414348714	ET-GROUP	1	
		Підвісний світильник	1400	60	120	Colt Pendant Light	474525857 22161	Bert Frank	1			Двері	1500	60	2100	PROOF RIO-S LOFT	PROOF RIO-S LOFT ДУБ ЗОЛ	Завод - Страж Україна	2	
		Підвісний світильник	60	60	320	KUZCO	485446	Óscar & Sergi Devesa	4			Вікно	2000	75	1500	Frameх	388343538	-	6	
		Підвісний світильник	180	180	1500	ZHONG	C120150	Bentu Design	2											

DESIGN

						КНУБА 022 Дизайн 2024 ДН 20-4 ДП					
						Дизайн інтер'єру стоматологічної клініки					
Зм.	Кіл.уч.	Аркуш	№Док.	Підп.	Дата			Стадия	Лист	Листов	
Розробила	Ремінна К.В							Стоматологічна клініка	Н	17	39
Керівник	Биков М.І										
						Специфікація елементів освітлення		Архітектурний факультет			

Специфікація матеріалів

№	Текстура	Матеріал	Елемент інтер'єру
1		Керамогранітна плитка	Підлога
2		Паркетна дошка	Підлога
3		Керамогранітна плитка	Стіна
3		Фарба	Стіна
4		Тканина	Меблі
5		Тканина	Меблі
6		Дерево	Підлога
7		Штукатурка	Стіна
8		Мармур	Підлога
9		Мармур	Стіна
10		Тканина	Меблі
11		Дерево	Стіна

						КНУБА 022 Дизайн 2024 ДН 20-4 ДП			
						Дизайн інтер'єру стоматологічної клініки			
Зм.	Кіл.уч.	Аркуш	№Док.	Підп.	Дата				
Розробила	Ремінна К.В								
Керівник	Биков М.І								
						Стоматологічна клініка		Стадія	
								Лист	
								Листов	
						Н		18	
								39	
						Специфікація оздоблювальних матеріалів		Архітектурний факультет	

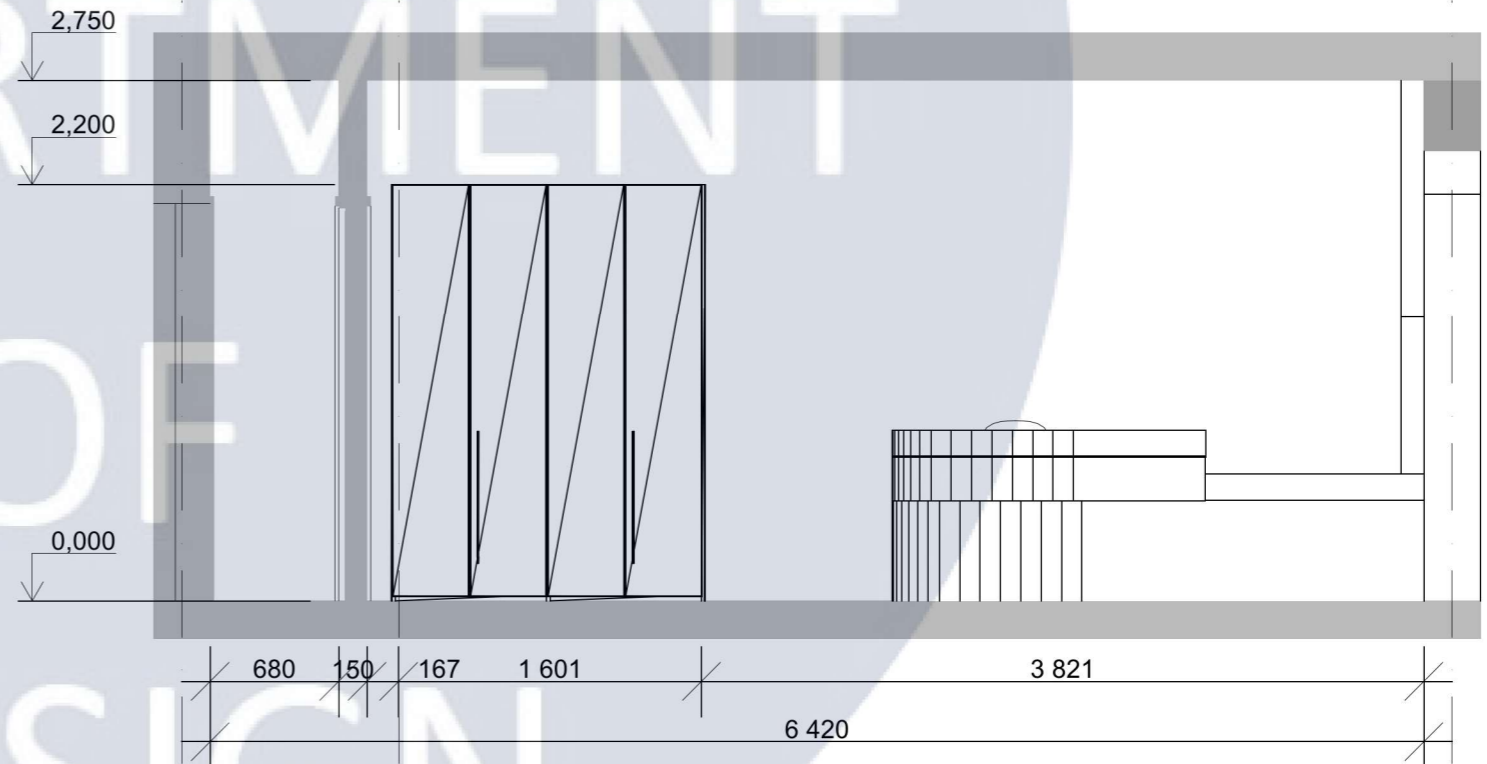
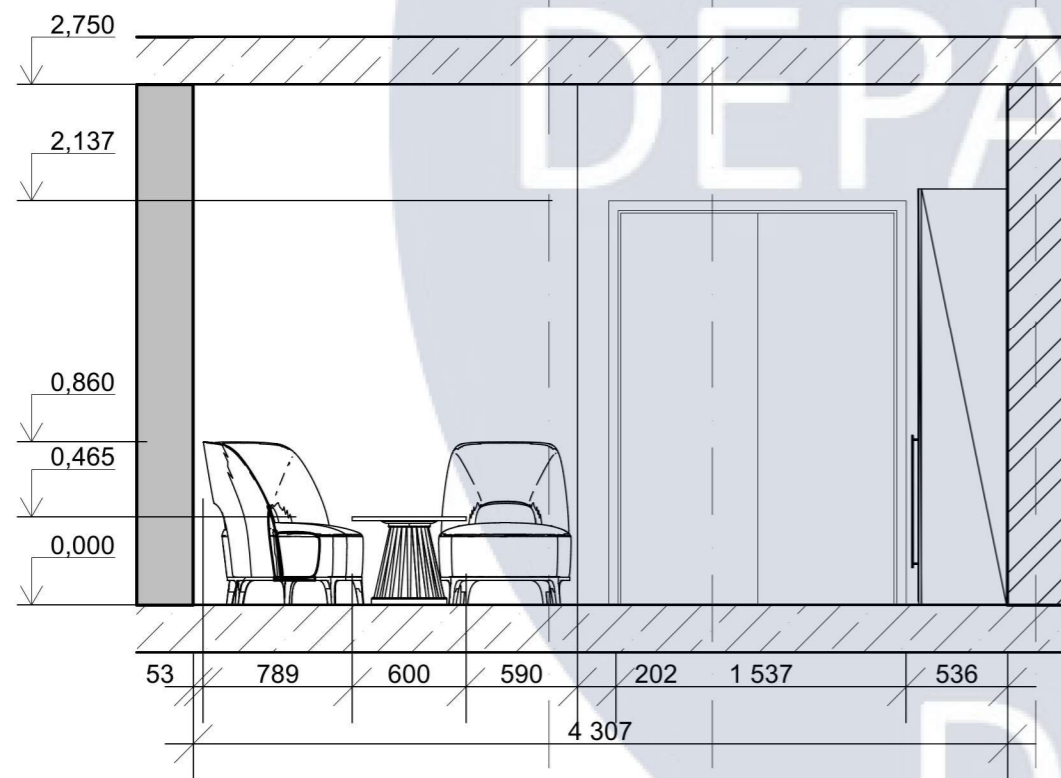
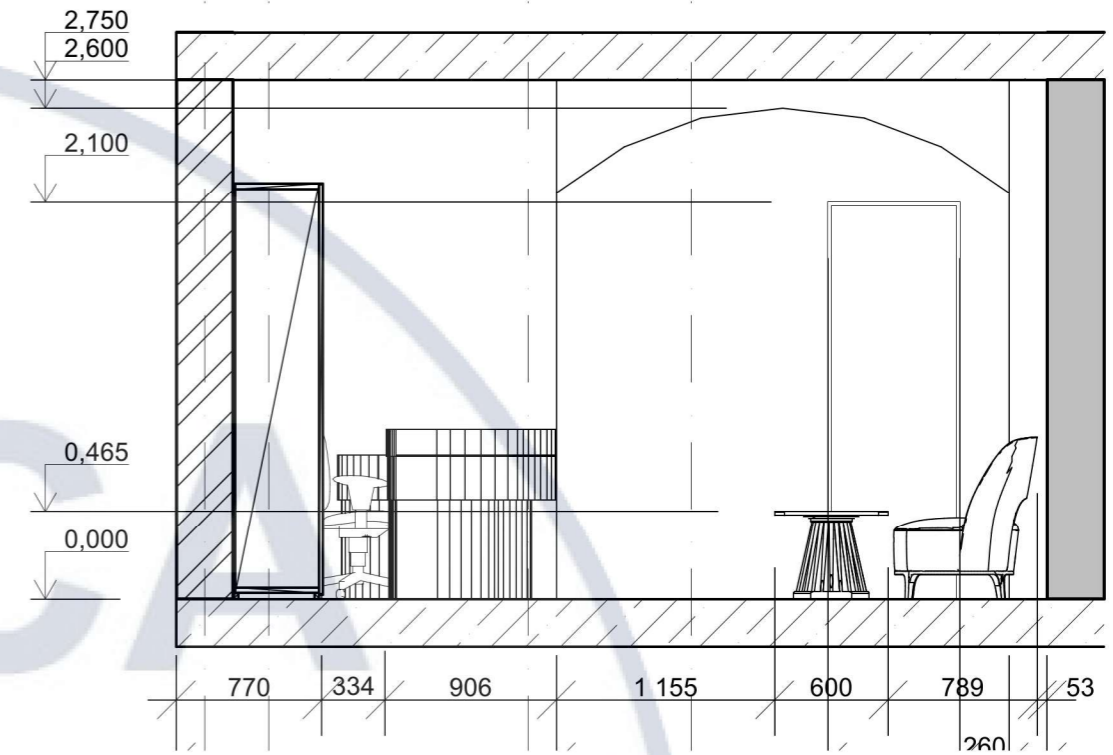
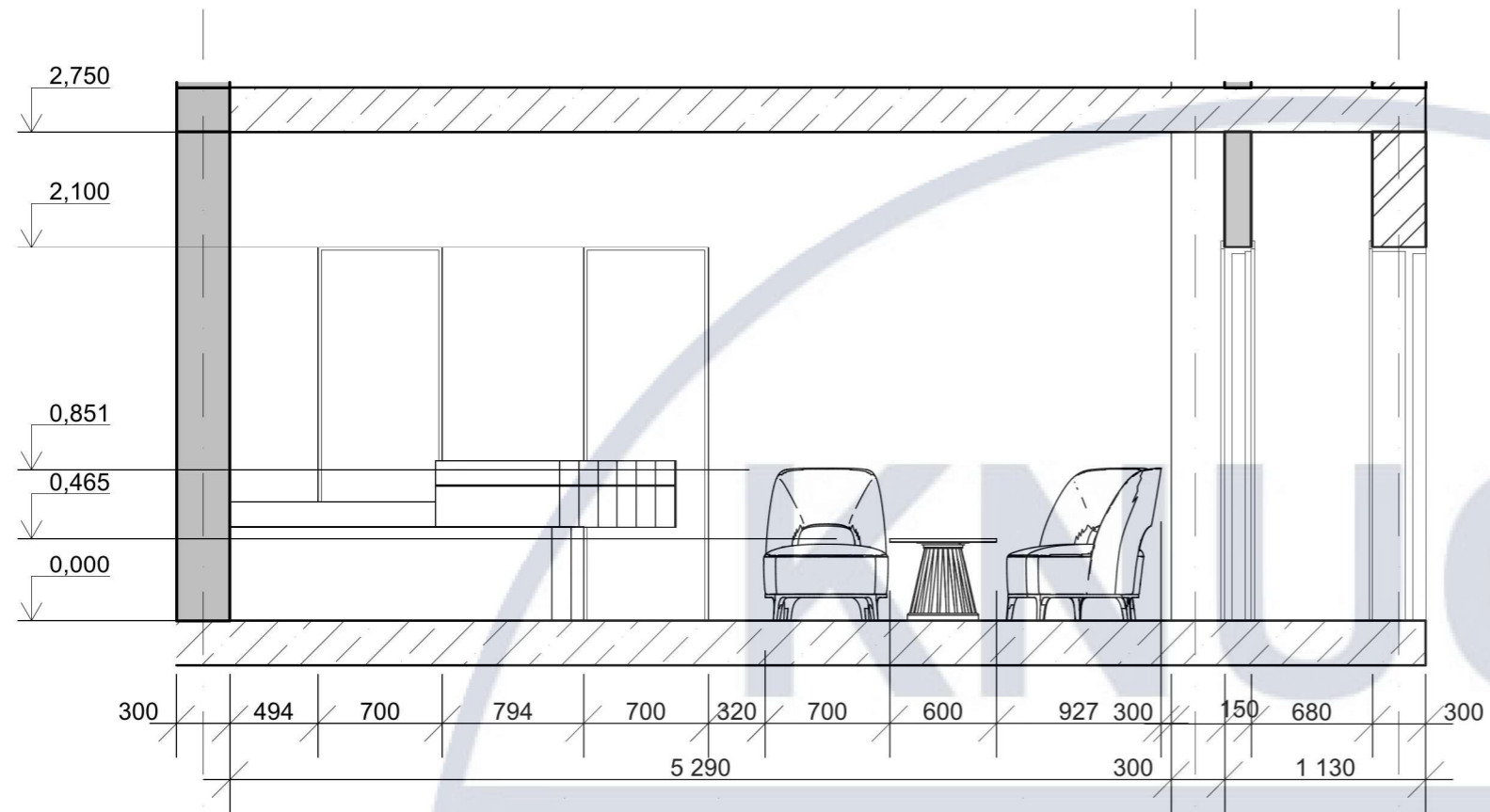

КНУБА 022 Дизайн 2024 ДН 20-4 ДП

Дизайн інтер'єру стоматологічної клініки

Зм.	Кіл.уч.	Аркуш	№Док.	Підп.	Дата
Розробила		Ремінна К.В			
Керівник		Биков М.І			

Стоматологічна клініка

Стадія	Лист	Листов
Н	19	39

Розготки стін, М 1:40

Архітектурний факультет

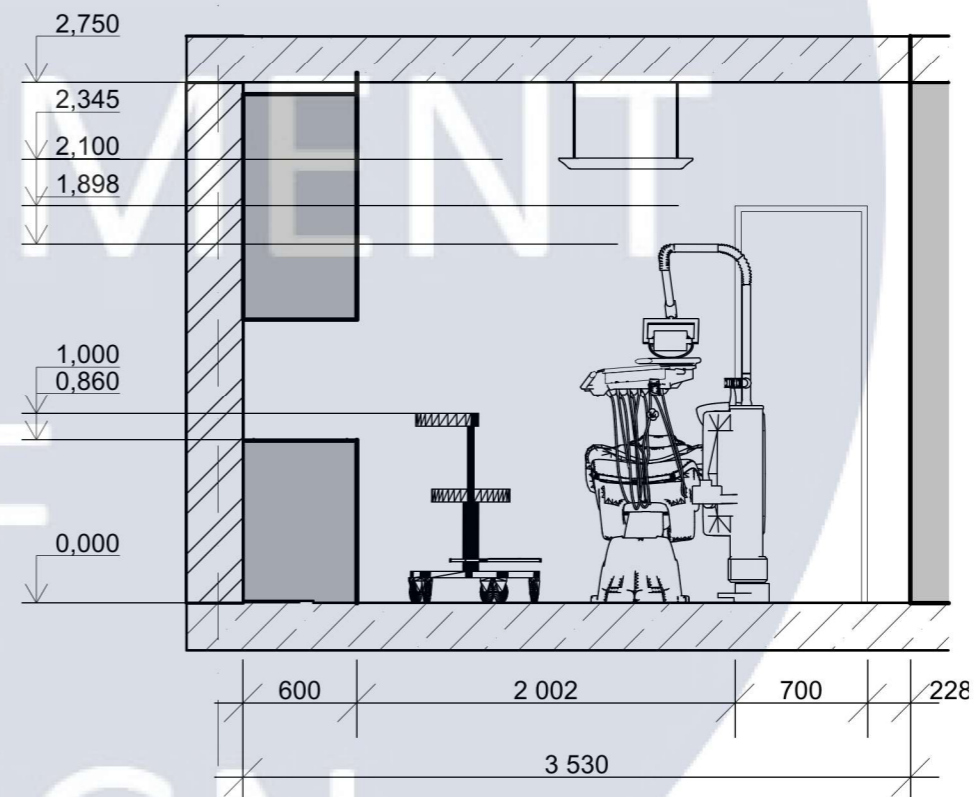
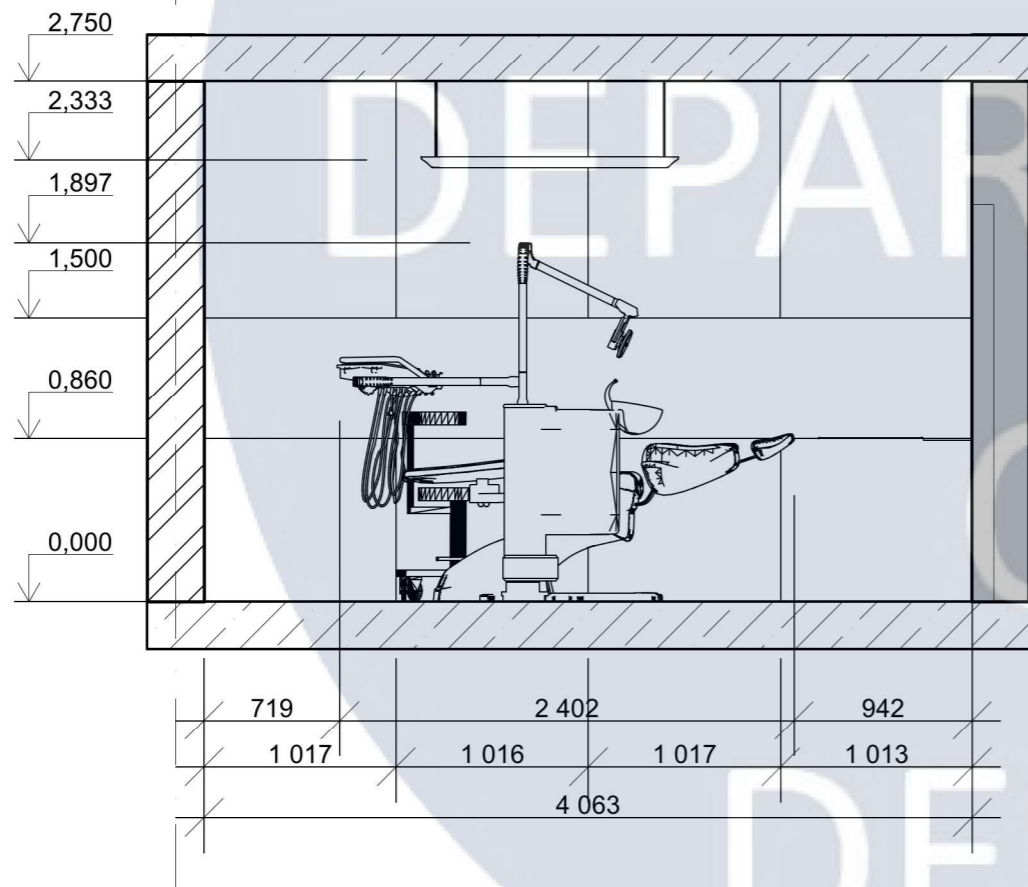
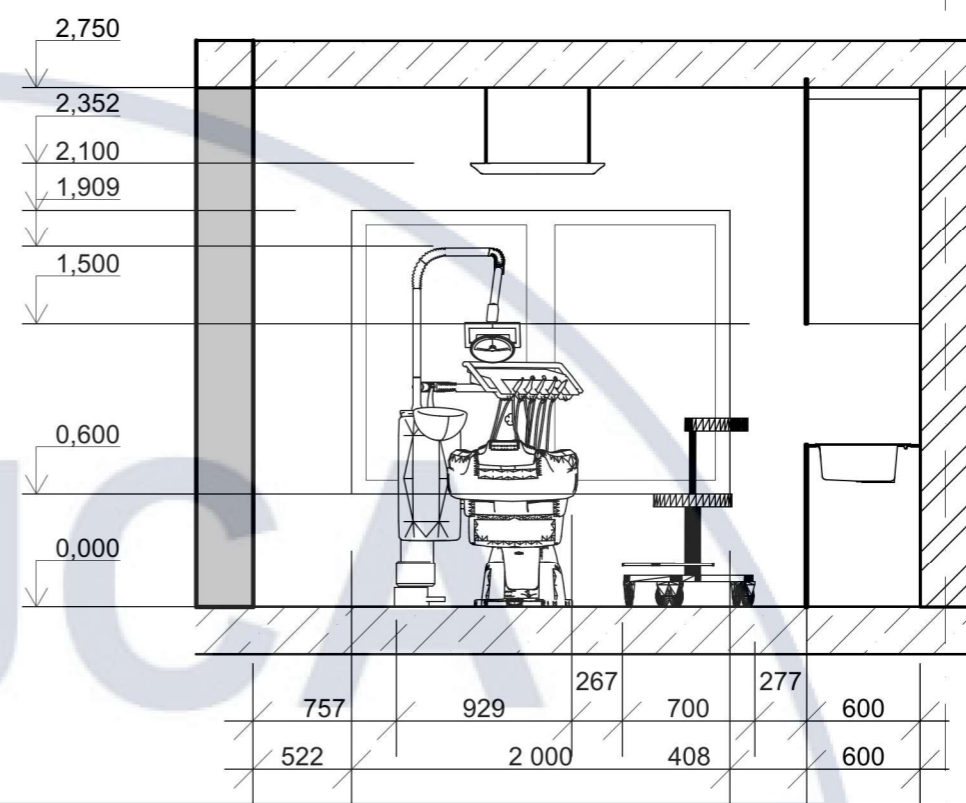
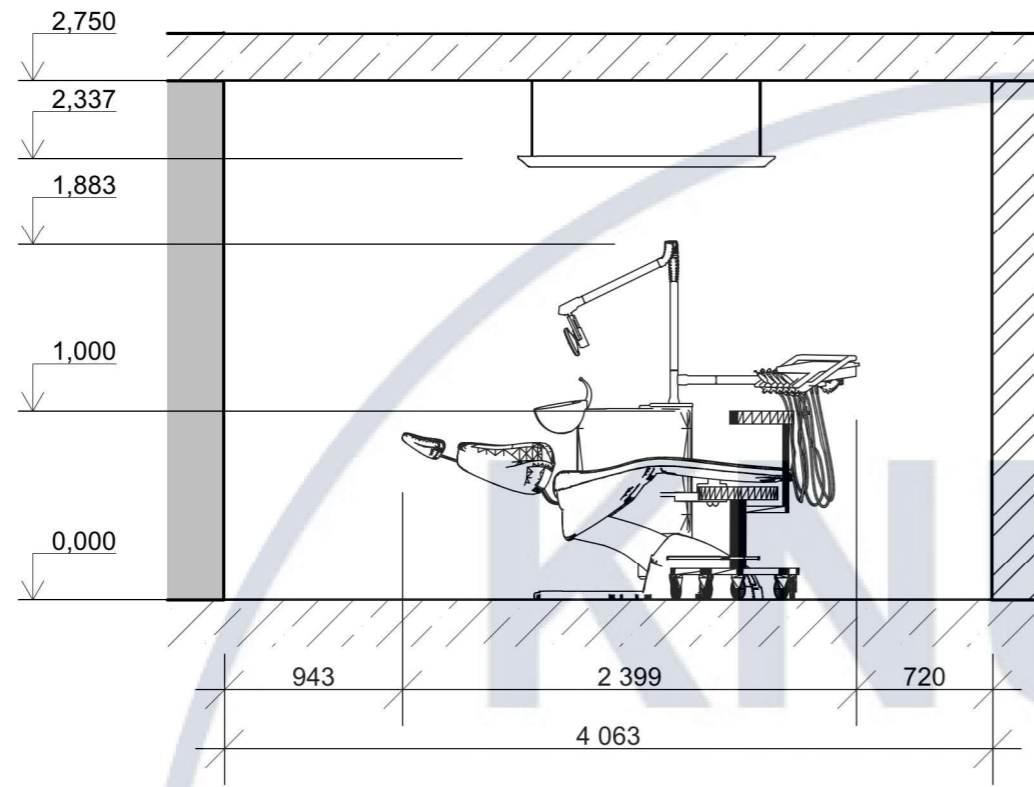

КНУБА 022 Дизайн 2024 ДН 20-4 ДП

Дизайн інтер'єру стоматологічної клініки

Зм.	Кіл.уч.	Аркуш	№Док.	Підп.	Дата
Розробила		Ремінна К.В			
Керівник		Биков М.І			

Стоматологічна клініка

Стадія	Лист	Листов
Н	20	39

Розготки стін, М 1:40

Архітектурний факультет

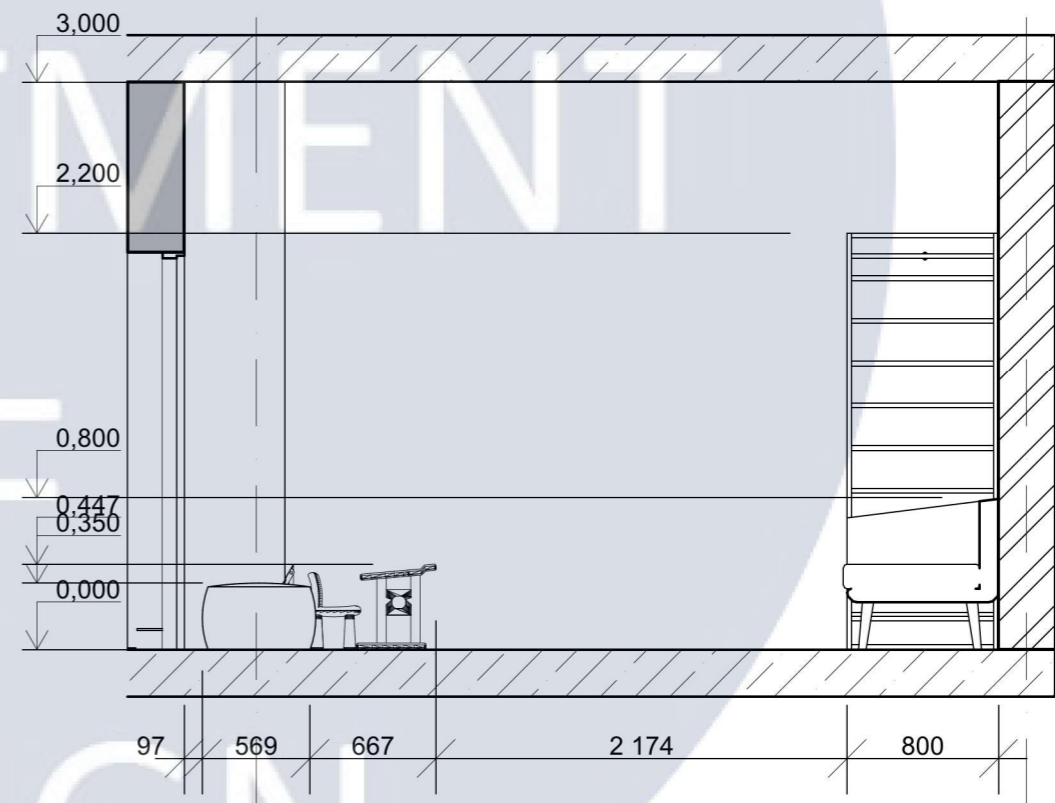
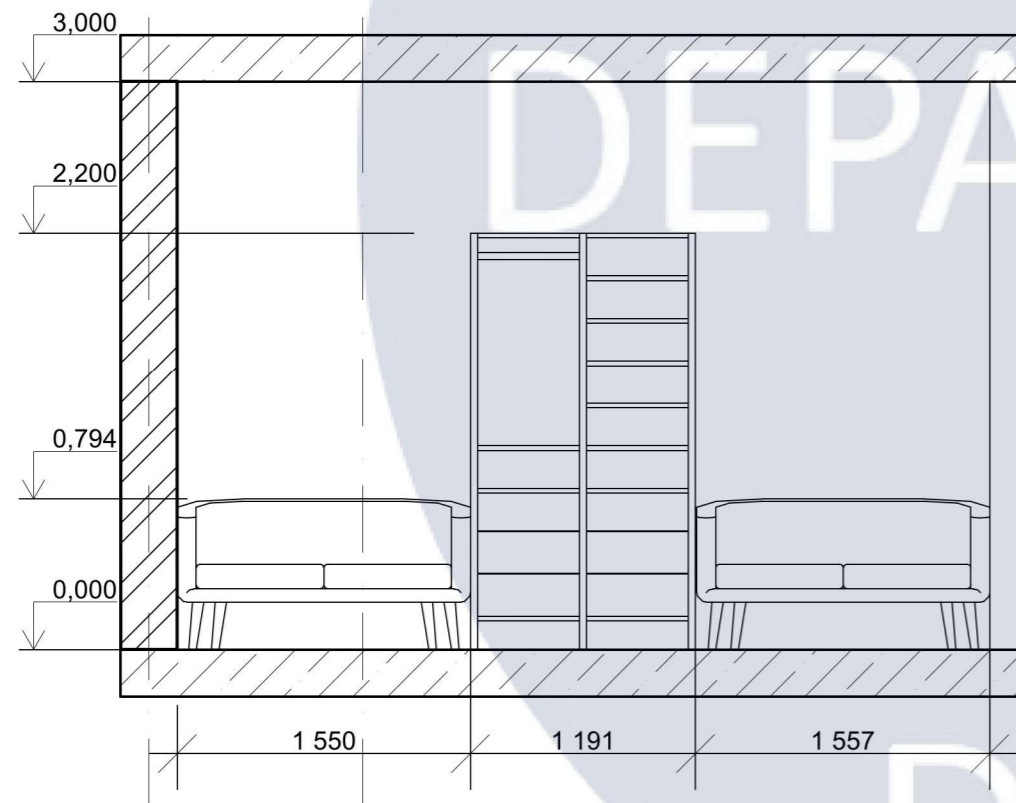
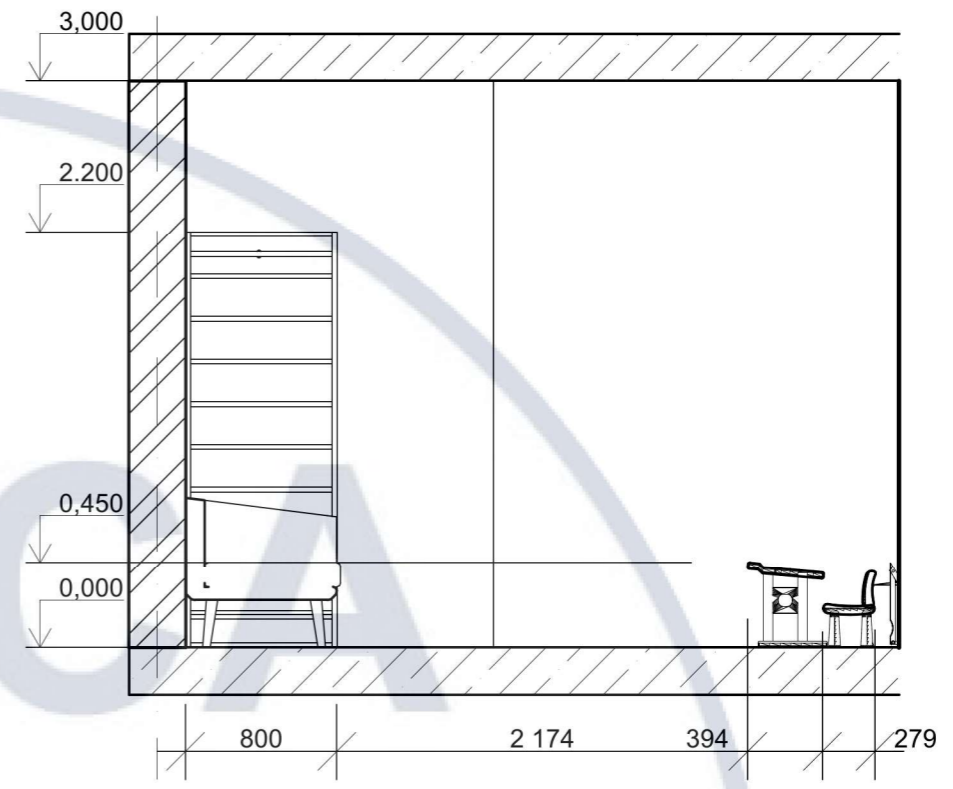
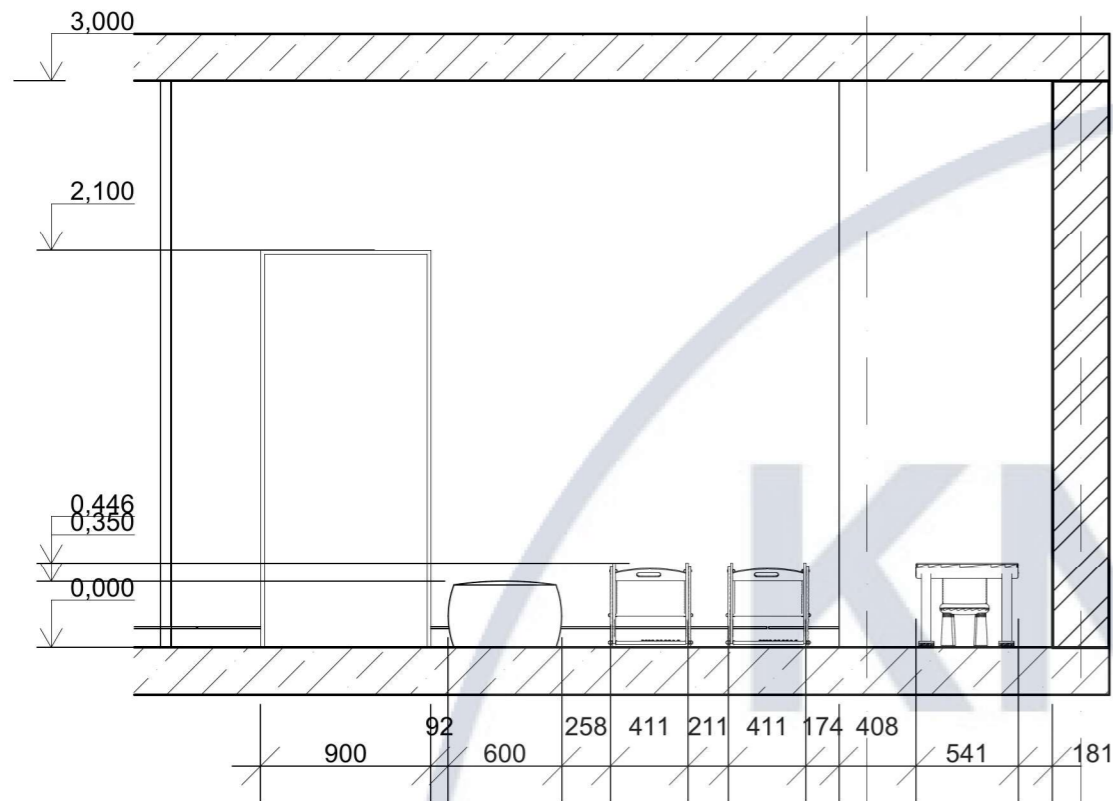

						КНУБА 022 Дизайн 2024 ДН 20-4 ДП			
						Дизайн інтер'єру стоматологічної клініки			
Зм.	Кіл.уч.	Аркуш	№Док.	Підп.	Дата	Стоматологічна клініка	Стадія	Лист	Листов
Розробила	Керівник	Ремінна К.В	Биков М.І				Н	21	39
						Розготки стін, М 1:40	Архітектурний факультет		









KLINIKA

DEPARTMENT

DESIGN





DESIGN





MANUCA

DEPARTMENT

DESIGN





DESIGN



KNUCA

DEPARTMENT

Розробка стійки ресепшн

OF

DESIGN

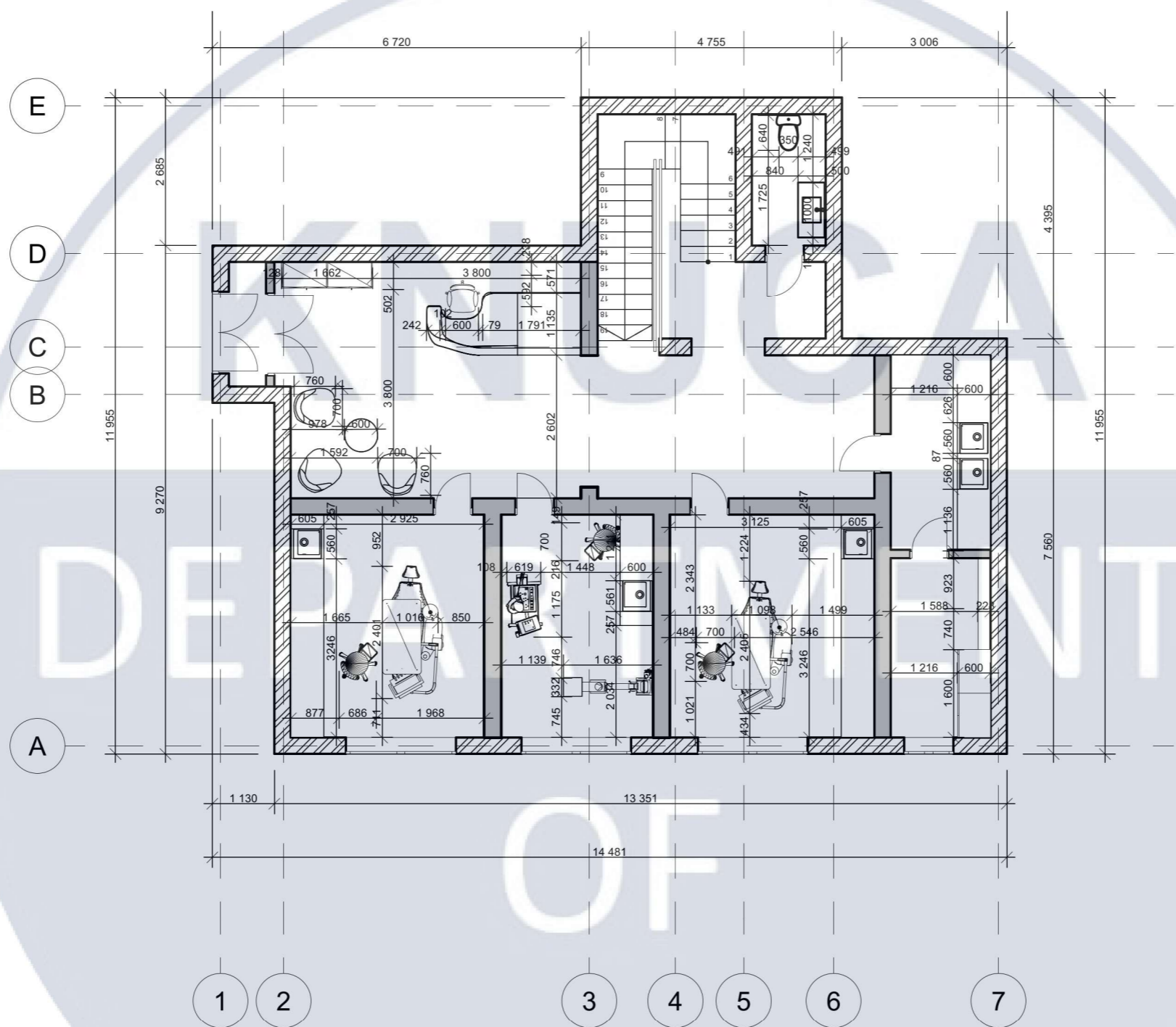

						КНУБА 022 Дизайн 2024 ДН 20-4			
						Проект інтер'єру стоматологічної клініки			
Зм.	№	Арк.	№Док.	Підпис	Дата	Стойка реєстрації	Стадія	Лист	Листов
Розробила		Ремінна К.В.					Н	33	39
Керівник		Биков М.І.				План розташування стойки ресепшн	Архітектурний факультет		

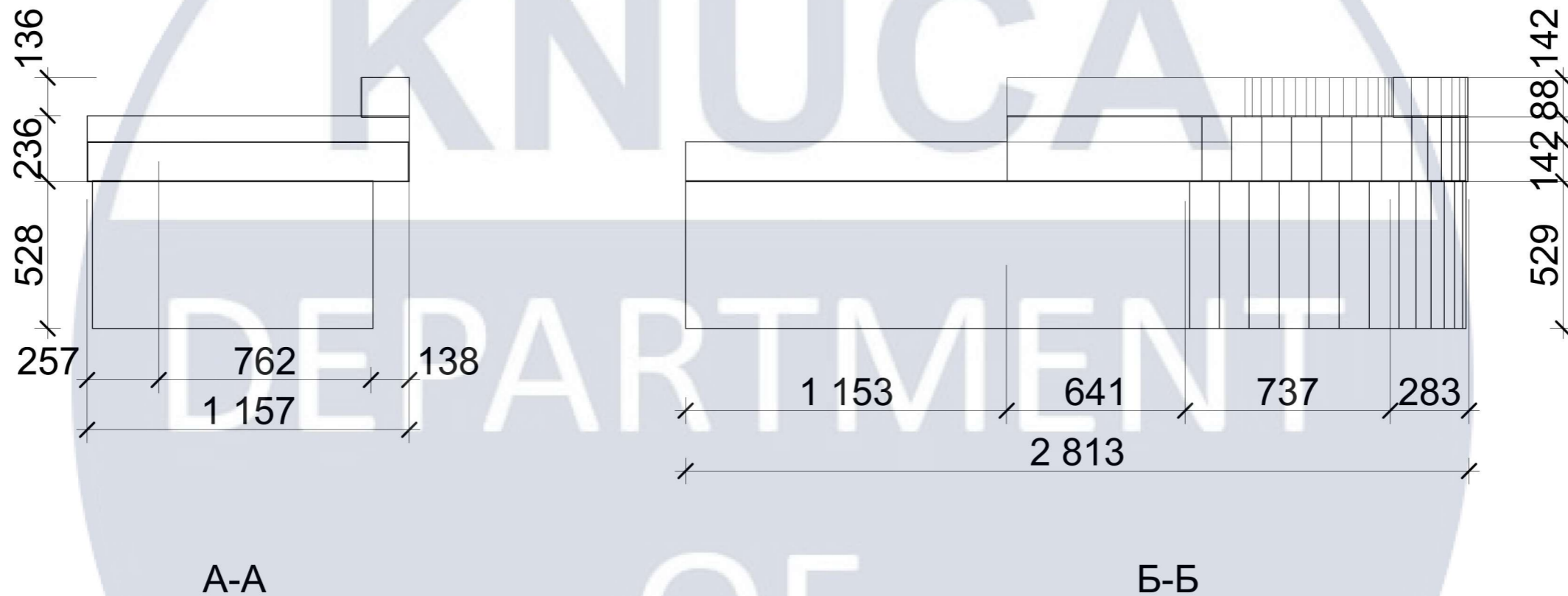

A-A

Б-Б

						КНУБА 022 Дизайн 2024 ДН 20-4			
						Проект інтер'єру стоматологічної клінки			
Зм.	№	Арк.	№Док.	Підпис	Дата	Стойка реєстрації	Стадія	Лист	Листов
Розробила		Ремінна К.В.					Н	35	39
Керівник		Биков М.І.				Розріз М 1:20	Архітектурний факультет		

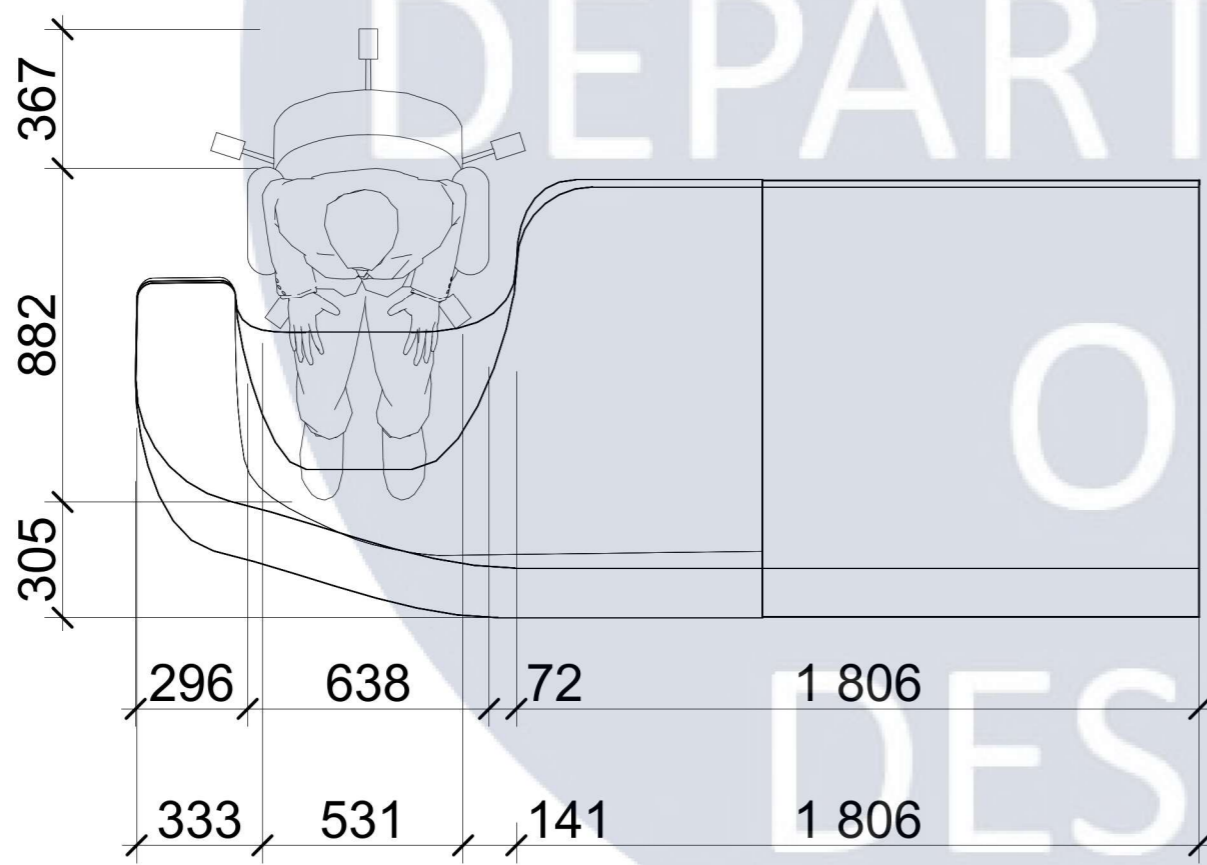
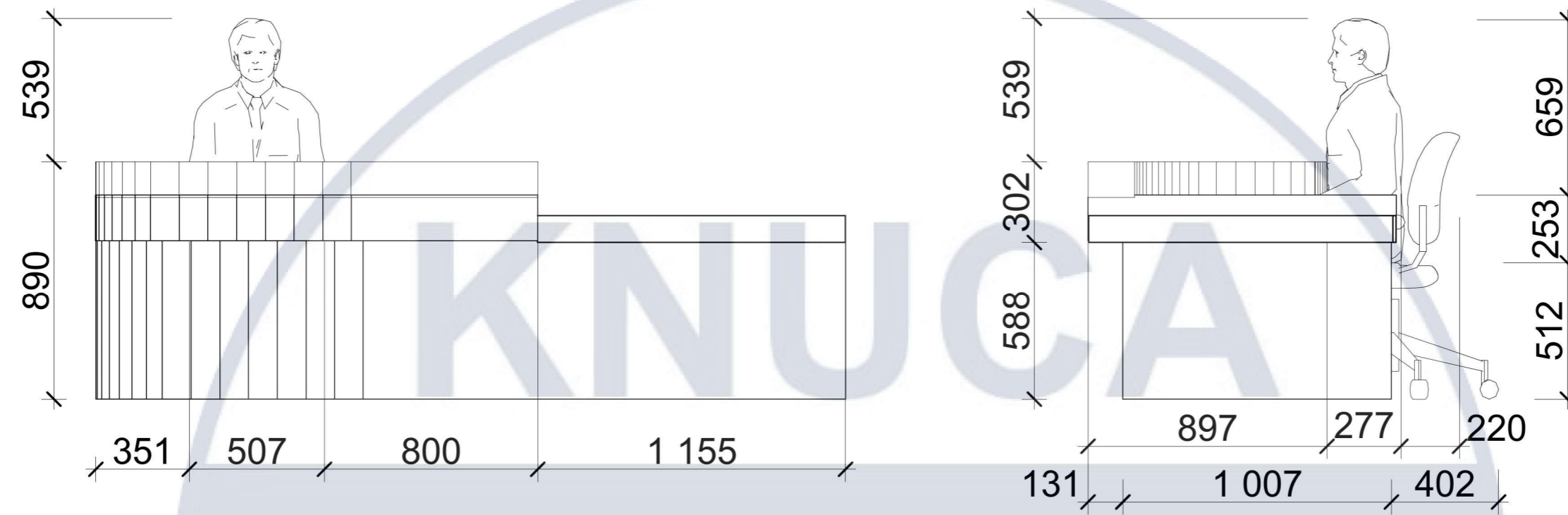

Зм.	№	Арк.	№Док.	Підпис	Дата
Розробила		Ремінна К.В			
Керівник		Биков М.І			

КНУБА 022 Дизайн 2024 ДН 20-4			
Проект інтер'єру стоматологічної клінки			
Стойка реєстрації	Стадія	Лист	Листов
	Н	37	39
Ергономічний розрахунок М 1:20		Архітектурний факультет	



						КНУБА 022 Дизайн 2024 ДН 20-4			
						Проект інтер'єру стоматологічної клінки			
Зм.	№	Арк.	№Док.	Підпис	Дата	Стойка реєстрації	Стадія	Лист	Листов
Розробила		Ремінна К.В					Н	38	39
Керівник		Биков М.І				Перспективні зображення моделі	Архітектурний факультет		

