

*Київський національний університет будівництва і
архітектури
Кваліфікаційна робота на здобуття освітнього ступеня бакалавра
Спеціальність:
192 Будівництво та цивільна
інженерія
Освітньо-професійна програма:
«Промислове і цивільне
будівництво»*

**«Улаштування спортивної зали з металевих конструкцій
в межах реконструкції
загальноосвітньої школи в м. Біла Церква»**

*к.т.н., доц. Склярів І.О.
студ. Фареник О.К.*

Київ 2023

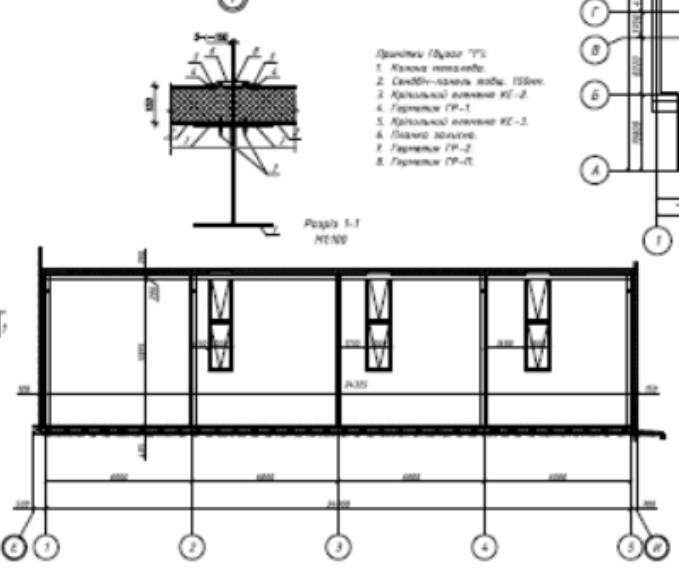
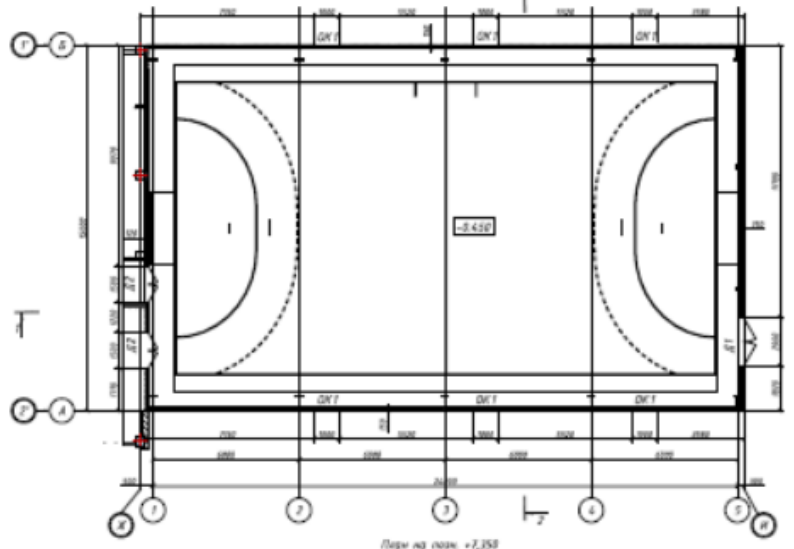
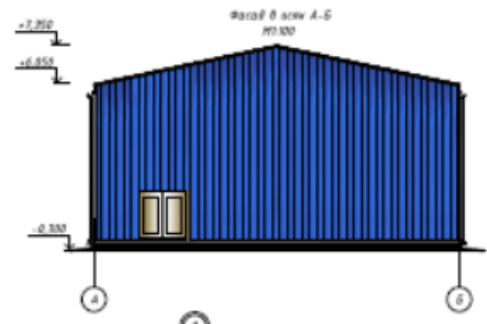
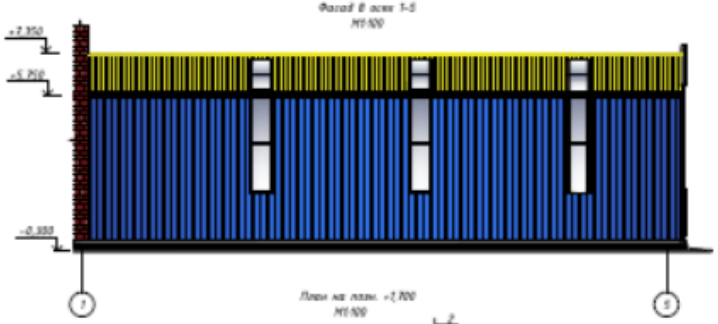

- Финиш (визу. "Г")
1. Керамическая плитка
 2. Сэндвич-панель 100 мм
 3. Кровельный элемент КС-2
 4. Герметик ГР-1
 5. Кровельный элемент КС-1
 6. Пенопласт
 7. Герметик ГР-2
 8. Герметик ГР-П

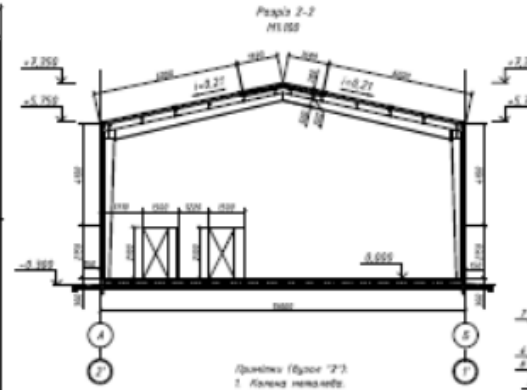
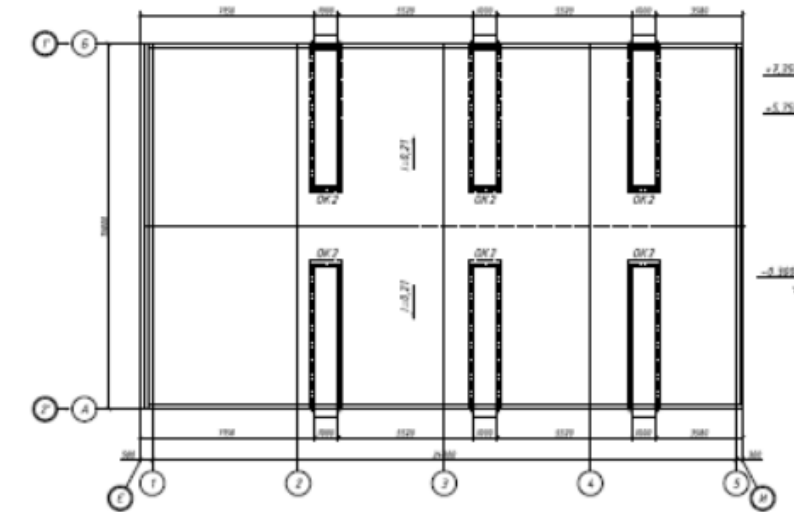

- Финиш (визу. "Г")
1. Керамическая плитка
 2. Фиброцементная плита
 3. Сэндвич-панель 100 мм
 4. Кровельный элемент КС-2
 5. Герметик ГР-1
 6. Кровельный элемент КС-1
 7. Пенопласт

- Финиш (визу. "Г")
1. Керамическая плитка
 2. Фиброцементная плита
 3. Сэндвич-панель 100 мм
 4. Кровельный элемент КС-2
 5. Герметик ГР-1
 6. Кровельный элемент КС-1
 7. Пенопласт
 8. Герметик ГР-2
 9. Герметик ГР-П

Бюджетные материалы

№ п/п	Наименование	Единица	Количество
1	Керамическая плитка	м ²	1000
2	Сэндвич-панель	м ²	500
3	Кровельный элемент	шт	100
4	Герметик	кг	200
5	Пенопласт	м ³	100
6	Строительный раствор	м ³	100

Специальные элементы изготовления вертикальных проемов

№ п/п	Единица измерения	Наименование	Кол-во	Цена за ед. изм.	Итого
1	шт	Специальный элемент	10	1000	10000
2	шт	Специальный элемент	5	2000	10000
3	шт	Специальный элемент	2	5000	10000

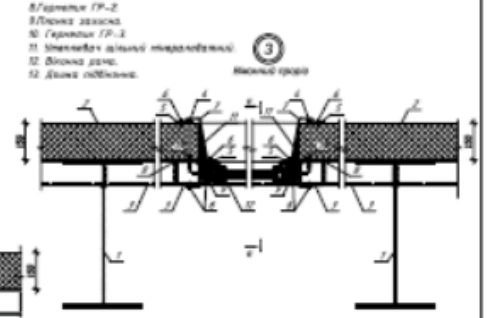

Идентификация работ

№ п/п	Наименование работ	Единица	Количество	Цена за ед. изм.	Итого
1	Устройство кровли	м ²	1000	1000	1000000
2	Устройство стен	м ²	500	2000	1000000
3	Устройство пола	м ²	1000	1000	1000000

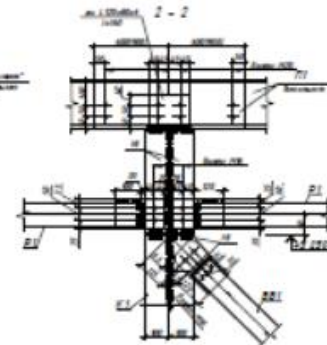
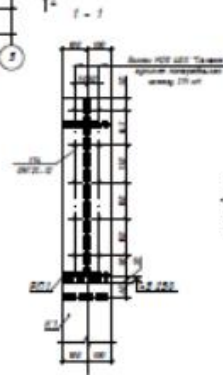
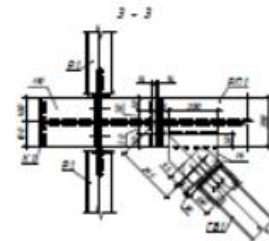
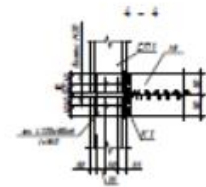
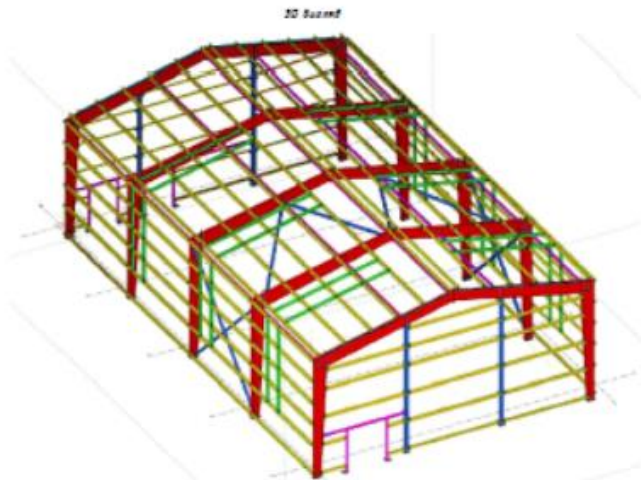
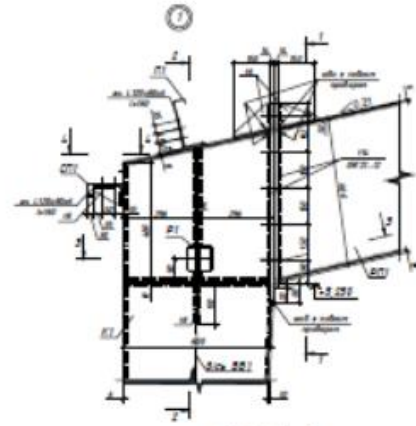
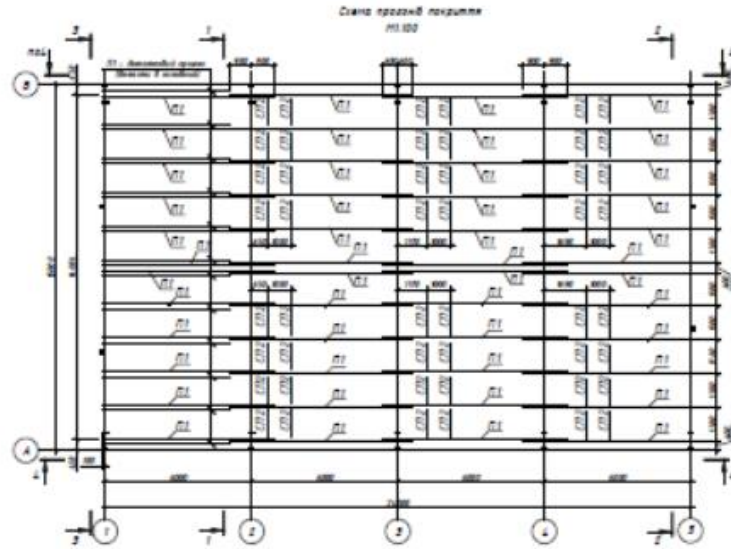
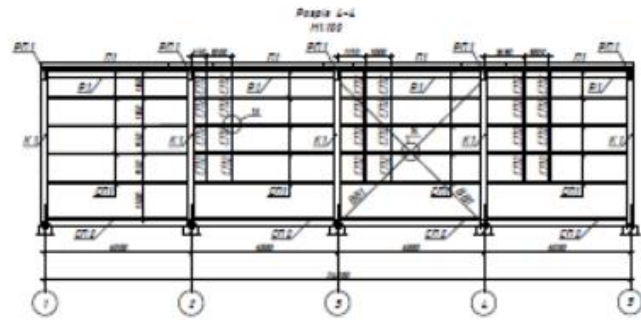
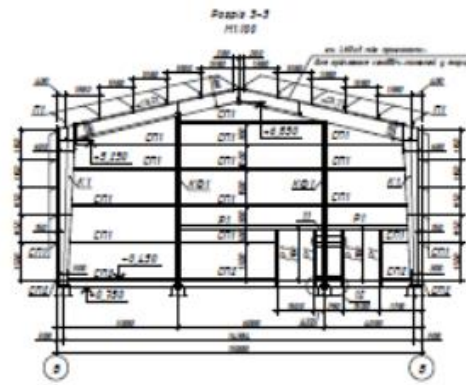
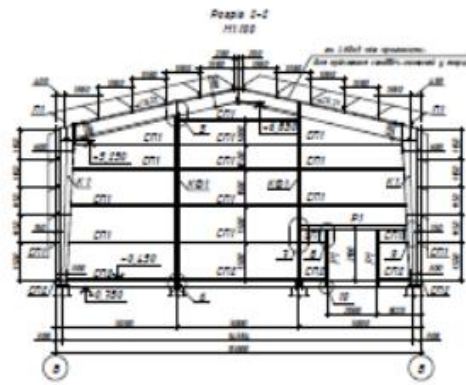
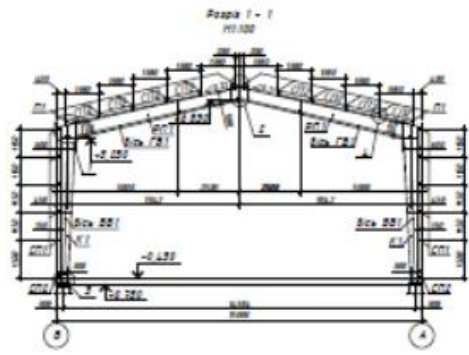

Информация об объекте										
Универсальное строительство: школа в поселке городского типа районской подчиненности имени В. И. Ленина (село)										
№ п/п	№	№	№	№	№	№	№	№	№	№
Дизайнер	Проектировщик	Специалист	Инженер	Инженер	Инженер	Инженер	Инженер	Инженер	Инженер	Инженер
Составные части							Колонны	Стропила	Стропила	Стропила
Разрез 1-1, 2-2, 3-3, 4-4							№ 1		№ 100-10	
Дата: 11.01.2011										

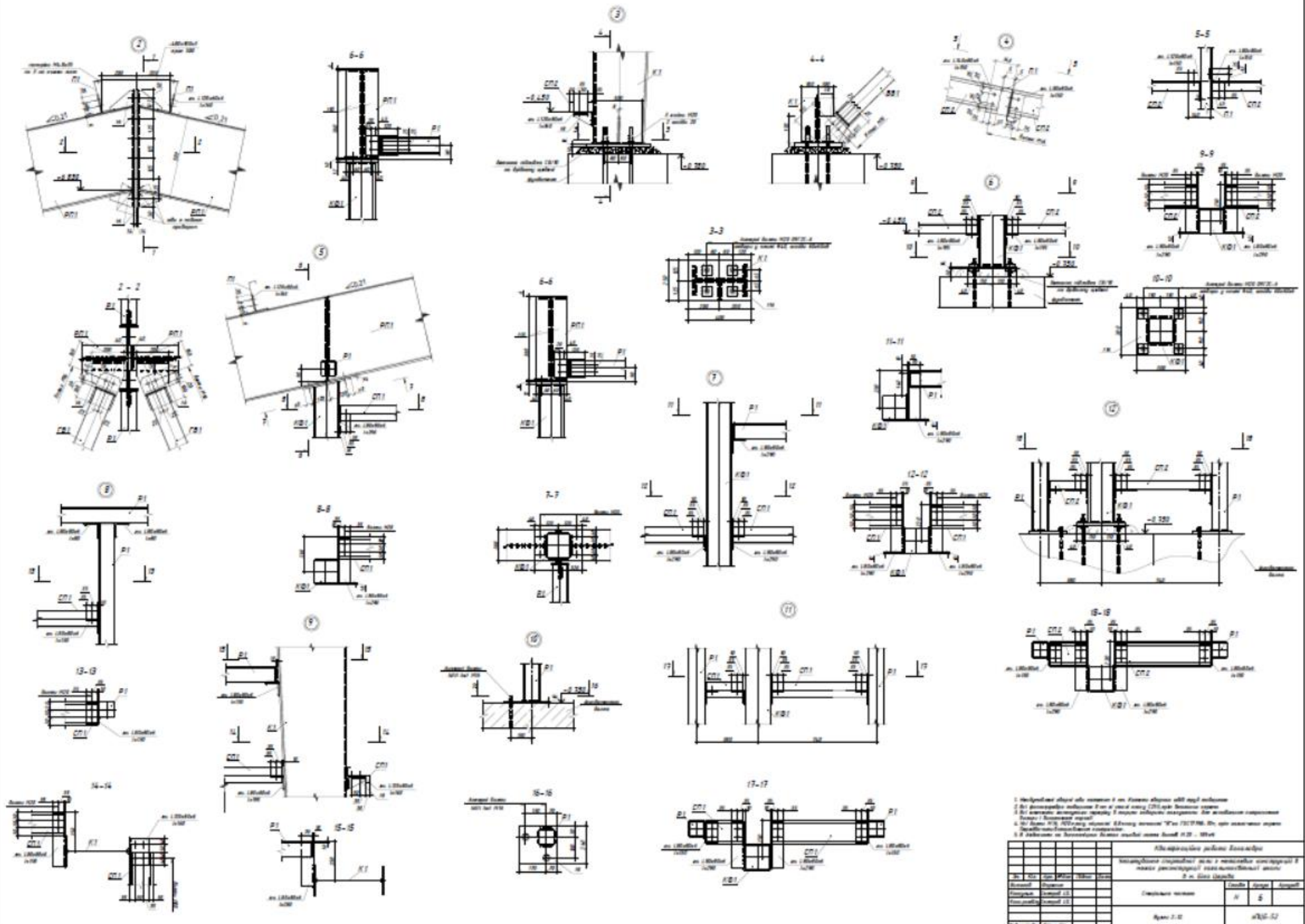

1. Неподписан чертёж или чертёж в неопределённом виде
2. Не подписан чертёж или чертёж в неопределённом виде
3. Не подписан чертёж или чертёж в неопределённом виде
4. Не подписан чертёж или чертёж в неопределённом виде
5. Не подписан чертёж или чертёж в неопределённом виде

Архитектурные работы

Исполнитель: [Имя]			
[Подпись]			
№ п/п	Наименование работ	Единица измерения	Количество
1	Архитектурные работы	м ²	5
2	Архитектурные работы	м ²	5
3	Архитектурные работы	м ²	5
4	Архитектурные работы	м ²	5
5	Архитектурные работы	м ²	5