

АТЕСТАЦІЙНА РОБОТА  
НА ЗДОБУТТЯ ОСВІТНЬОГО СТУПЕНЯ БАКАЛАВРА

на тему:

«Багатоквартирний житловий комплекс у м.  
Чернігові»

Загальним обсягом 6 аркушів формату А1, пояснювальна записка 52 с.

Виконав: студент групи АРХ-20-16 191

«Архітектура та містобудування»

(шифр і назва спеціальності)

Тараканов Валерій Станіславович

(прізвище, ім'я, по батькові)

Керівники: доц., канд. арх.

Сєдак Олександр Ігорович

(наук. ступінь, посада, прізвище, ім'я, по батькові)

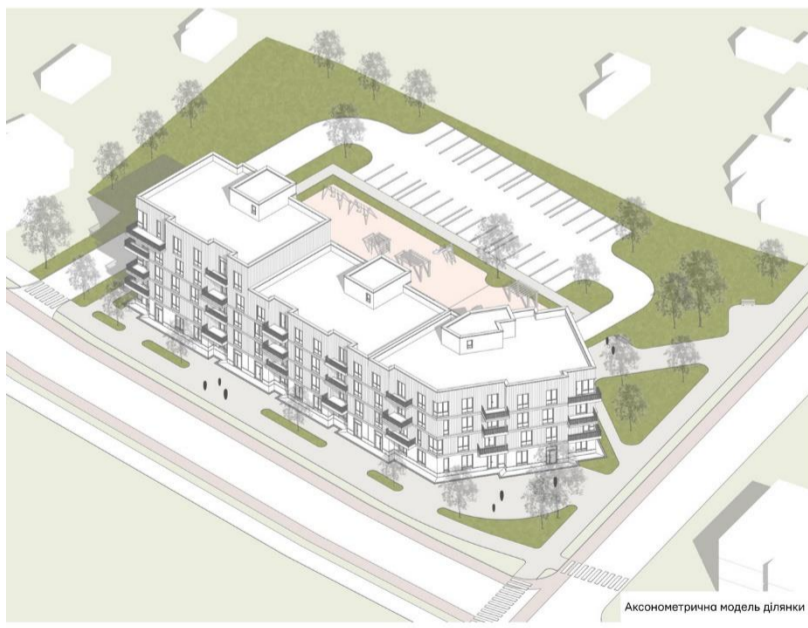
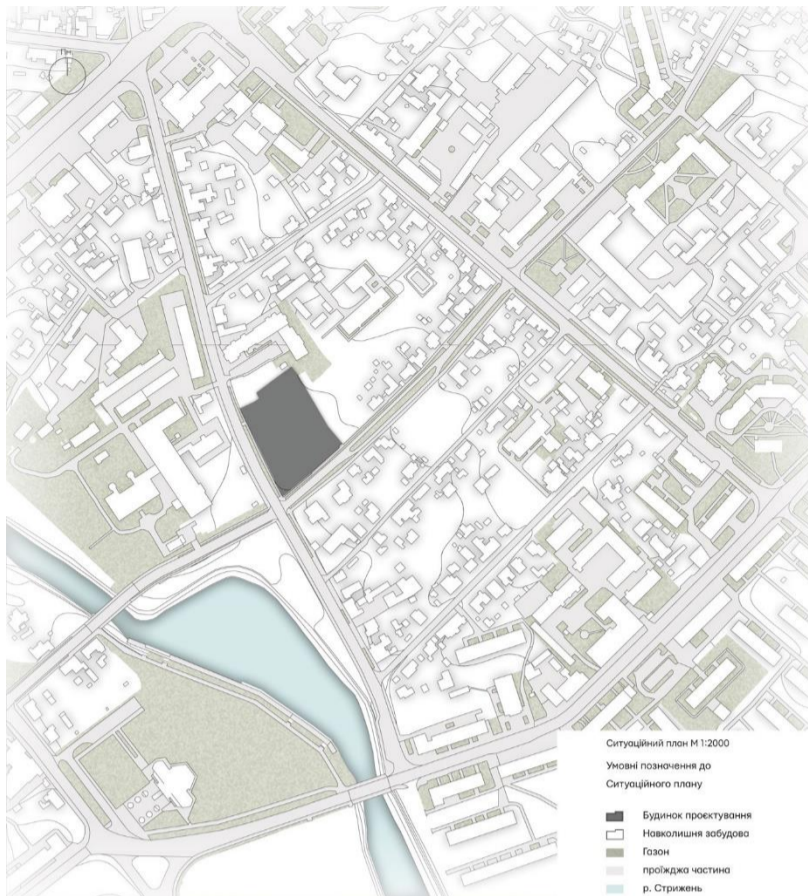

### Багатоквартирний житловий комплекс у м. Чернігові

Виконав: студент АРХ фак. КНУБА гр. 20-16 Тараканов Валерій Станіславович  
 Керівник: доц., канд. арх Седак Олександр Ігорович

Безліцтва парового поверху:

№	Назва	Площа	К-сть
1.	Підвальні приміщення секції №1	284	1
2.	Сходи	9,5	1
3.	Підвальні приміщення секції №2	384	1
4.	Сходи	9,5	1
5.	Підвальні приміщення секції №3	320	1
6.	Сходи	10,3	1
Всього		1072,8	

Безліцтва першого поверху:

№	Назва	Площа	К-сть
7.	Тандем	4,5-4,4-4,5-4	4
8.	Вестибюль	25	1
9.	Складно-архітект. рішення	22	1
10.	Складно-архітект. рішення	22	1
11.	Складно-архітект. рішення	22	1
12.	Складно-архітект. рішення	22	1
13.	Складно-архітект. рішення	22	1
14.	Складно-архітект. рішення	22	1
15.	Складно-архітект. рішення	22	1
16.	Складно-архітект. рішення	22	1
17.	Складно-архітект. рішення	22	1
18.	Складно-архітект. рішення	22	1
19.	Складно-архітект. рішення	22	1
20.	Складно-архітект. рішення	22	1
21.	Складно-архітект. рішення	22	1
22.	Складно-архітект. рішення	22	1
23.	Складно-архітект. рішення	22	1
24.	Складно-архітект. рішення	22	1
25.	Складно-архітект. рішення	22	1
26.	Складно-архітект. рішення	22	1
27.	Складно-архітект. рішення	22	1
28.	Складно-архітект. рішення	22	1
29.	Складно-архітект. рішення	22	1
30.	Складно-архітект. рішення	22	1
31.	Складно-архітект. рішення	22	1
32.	Складно-архітект. рішення	22	1
33.	Складно-архітект. рішення	22	1
34.	Складно-архітект. рішення	22	1
35.	Складно-архітект. рішення	22	1
36.	Складно-архітект. рішення	22	1
37.	Складно-архітект. рішення	22	1
38.	Складно-архітект. рішення	22	1
39.	Складно-архітект. рішення	22	1
40.	Складно-архітект. рішення	22	1
41.	Складно-архітект. рішення	22	1
42.	Складно-архітект. рішення	22	1
43.	Складно-архітект. рішення	22	1
44.	Складно-архітект. рішення	22	1
45.	Складно-архітект. рішення	22	1
46.	Складно-архітект. рішення	22	1
47.	Складно-архітект. рішення	22	1
48.	Складно-архітект. рішення	22	1
49.	Складно-архітект. рішення	22	1
50.	Складно-архітект. рішення	22	1
Всього		281	

Безліцтва другого поверху:

№	Назва	Площа	К-сть
35.	Капітало 1. 1К	44	1
36.	Капітало 2. 1К	54	1
37.	Капітало 1. 2К	69	1
38.	Капітало 2. 2К	70	1
39.	Капітало 3. 2К	80	1
40.	Капітало 4. 2К	79	1
41.	Капітало 5. 2К	79	1
42.	Капітало 6. 2К	79	1
43.	Капітало 7. 2К	79	1
44.	Капітало 8. 2К	79	1
45.	Капітало 9. 2К	79	1
46.	Капітало 10. 2К	79	1
47.	Капітало 11. 2К	79	1
48.	Капітало 12. 2К	79	1
49.	Капітало 13. 2К	79	1
50.	Капітало 14. 2К	79	1
51.	Капітало 15. 2К	79	1
52.	Капітало 16. 2К	79	1
53.	Капітало 17. 2К	79	1
54.	Капітало 18. 2К	79	1
55.	Капітало 19. 2К	79	1
56.	Капітало 20. 2К	79	1
57.	Капітало 21. 2К	79	1
58.	Капітало 22. 2К	79	1
59.	Капітало 23. 2К	79	1
60.	Капітало 24. 2К	79	1
61.	Капітало 25. 2К	79	1
62.	Капітало 26. 2К	79	1
63.	Капітало 27. 2К	79	1
64.	Капітало 28. 2К	79	1
65.	Капітало 29. 2К	79	1
66.	Капітало 30. 2К	79	1
67.	Капітало 31. 2К	79	1
68.	Капітало 32. 2К	79	1
69.	Капітало 33. 2К	79	1
70.	Капітало 34. 2К	79	1
71.	Капітало 35. 2К	79	1
72.	Капітало 36. 2К	79	1
73.	Капітало 37. 2К	79	1
74.	Капітало 38. 2К	79	1
75.	Капітало 39. 2К	79	1
76.	Капітало 40. 2К	79	1
77.	Капітало 41. 2К	79	1
78.	Капітало 42. 2К	79	1
79.	Капітало 43. 2К	79	1
80.	Капітало 44. 2К	79	1
81.	Капітало 45. 2К	79	1
82.	Капітало 46. 2К	79	1
83.	Капітало 47. 2К	79	1
84.	Капітало 48. 2К	79	1
85.	Капітало 49. 2К	79	1
86.	Капітало 50. 2К	79	1
87.	Капітало 51. 2К	79	1
88.	Капітало 52. 2К	79	1
89.	Капітало 53. 2К	79	1
90.	Капітало 54. 2К	79	1
91.	Капітало 55. 2К	79	1
92.	Капітало 56. 2К	79	1
93.	Капітало 57. 2К	79	1
94.	Капітало 58. 2К	79	1
95.	Капітало 59. 2К	79	1
96.	Капітало 60. 2К	79	1
97.	Капітало 61. 2К	79	1
98.	Капітало 62. 2К	79	1
99.	Капітало 63. 2К	79	1
100.	Капітало 64. 2К	79	1
101.	Капітало 65. 2К	79	1
102.	Капітало 66. 2К	79	1
103.	Капітало 67. 2К	79	1
104.	Капітало 68. 2К	79	1
105.	Капітало 69. 2К	79	1
106.	Капітало 70. 2К	79	1
107.	Капітало 71. 2К	79	1
108.	Капітало 72. 2К	79	1
109.	Капітало 73. 2К	79	1
110.	Капітало 74. 2К	79	1
111.	Капітало 75. 2К	79	1
112.	Капітало 76. 2К	79	1
113.	Капітало 77. 2К	79	1
114.	Капітало 78. 2К	79	1
115.	Капітало 79. 2К	79	1
116.	Капітало 80. 2К	79	1
117.	Капітало 81. 2К	79	1
118.	Капітало 82. 2К	79	1
119.	Капітало 83. 2К	79	1
120.	Капітало 84. 2К	79	1
121.	Капітало 85. 2К	79	1
122.	Капітало 86. 2К	79	1
123.	Капітало 87. 2К	79	1
124.	Капітало 88. 2К	79	1
125.	Капітало 89. 2К	79	1
126.	Капітало 90. 2К	79	1
127.	Капітало 91. 2К	79	1
128.	Капітало 92. 2К	79	1
129.	Капітало 93. 2К	79	1
130.	Капітало 94. 2К	79	1
131.	Капітало 95. 2К	79	1
132.	Капітало 96. 2К	79	1
133.	Капітало 97. 2К	79	1
134.	Капітало 98. 2К	79	1
135.	Капітало 99. 2К	79	1
136.	Капітало 100. 2К	79	1
137.	Капітало 101. 2К	79	1
138.	Капітало 102. 2К	79	1
139.	Капітало 103. 2К	79	1
140.	Капітало 104. 2К	79	1
141.	Капітало 105. 2К	79	1
142.	Капітало 106. 2К	79	1
143.	Капітало 107. 2К	79	1
144.	Капітало 108. 2К	79	1
145.	Капітало 109. 2К	79	1
146.	Капітало 110. 2К	79	1
147.	Капітало 111. 2К	79	1
148.	Капітало 112. 2К	79	1
149.	Капітало 113. 2К	79	1
150.	Капітало 114. 2К	79	1
151.	Капітало 115. 2К	79	1
152.	Капітало 116. 2К	79	1
153.	Капітало 117. 2К	79	1
154.	Капітало 118. 2К	79	1
155.	Капітало 119. 2К	79	1
156.	Капітало 120. 2К	79	1
157.	Капітало 121. 2К	79	1
158.	Капітало 122. 2К	79	1
159.	Капітало 123. 2К	79	1
160.	Капітало 124. 2К	79	1
161.	Капітало 125. 2К	79	1
162.	Капітало 126. 2К	79	1
163.	Капітало 127. 2К	79	1
164.	Капітало 128. 2К	79	1
165.	Капітало 129. 2К	79	1
166.	Капітало 130. 2К	79	1
167.	Капітало 131. 2К	79	1
168.	Капітало 132. 2К	79	1
169.	Капітало 133. 2К	79	1
170.	Капітало 134. 2К	79	1
171.	Капітало 135. 2К	79	1
172.	Капітало 136. 2К	79	1
173.	Капітало 137. 2К	79	1
174.	Капітало 138. 2К	79	1
175.	Капітало 139. 2К	79	1
176.	Капітало 140. 2К	79	1
177.	Капітало 141. 2К	79	1
178.	Капітало 142. 2К	79	1
179.	Капітало 143. 2К	79	1
180.	Капітало 144. 2К	79	1
181.	Капітало 145. 2К	79	1
182.	Капітало 146. 2К	79	1
183.	Капітало 147. 2К	79	1
184.	Капітало 148. 2К	79	1
185.	Капітало 149. 2К	79	1
186.	Капітало 150. 2К	79	1
187.	Капітало 151. 2К	79	1
188.	Капітало 152. 2К	79	1
189.	Капітало 153. 2К	79	1
190.	Капітало 154. 2К	79	1
191.	Капітало 155. 2К	79	1
192.	Капітало 156. 2К	79	1
193.	Капітало 157. 2К	79	1
194.	Капітало 158. 2К	79	1
195.	Капітало 159. 2К	79	1
196.	Капітало 160. 2К	79	1
197.	Капітало 161. 2К	79	1
198.	Капітало 162. 2К	79	1
199.	Капітало 163. 2К	79	1
200.	Капітало 164. 2К	79	1
201.	Капітало 165. 2К	79	1
202.	Капітало 166. 2К	79	1
203.	Капітало 167. 2К	79	1
204.	Капітало 168. 2К	79	1
205.	Капітало 169. 2К	79	1
206.	Капітало 170. 2К	79	1
207.	Капітало 171. 2К	79	1
208.	Капітало 172. 2К	79	1
209.	Капітало 173. 2К	79	1
210.	Капітало 174. 2К	79	1
211.	Капітало 175. 2К	79	1
212.	Капітало 176. 2К	79	1
213.	Капітало 177. 2К	79	1
214.	Капітало 178. 2К	79	1

# Містобудівне рішення

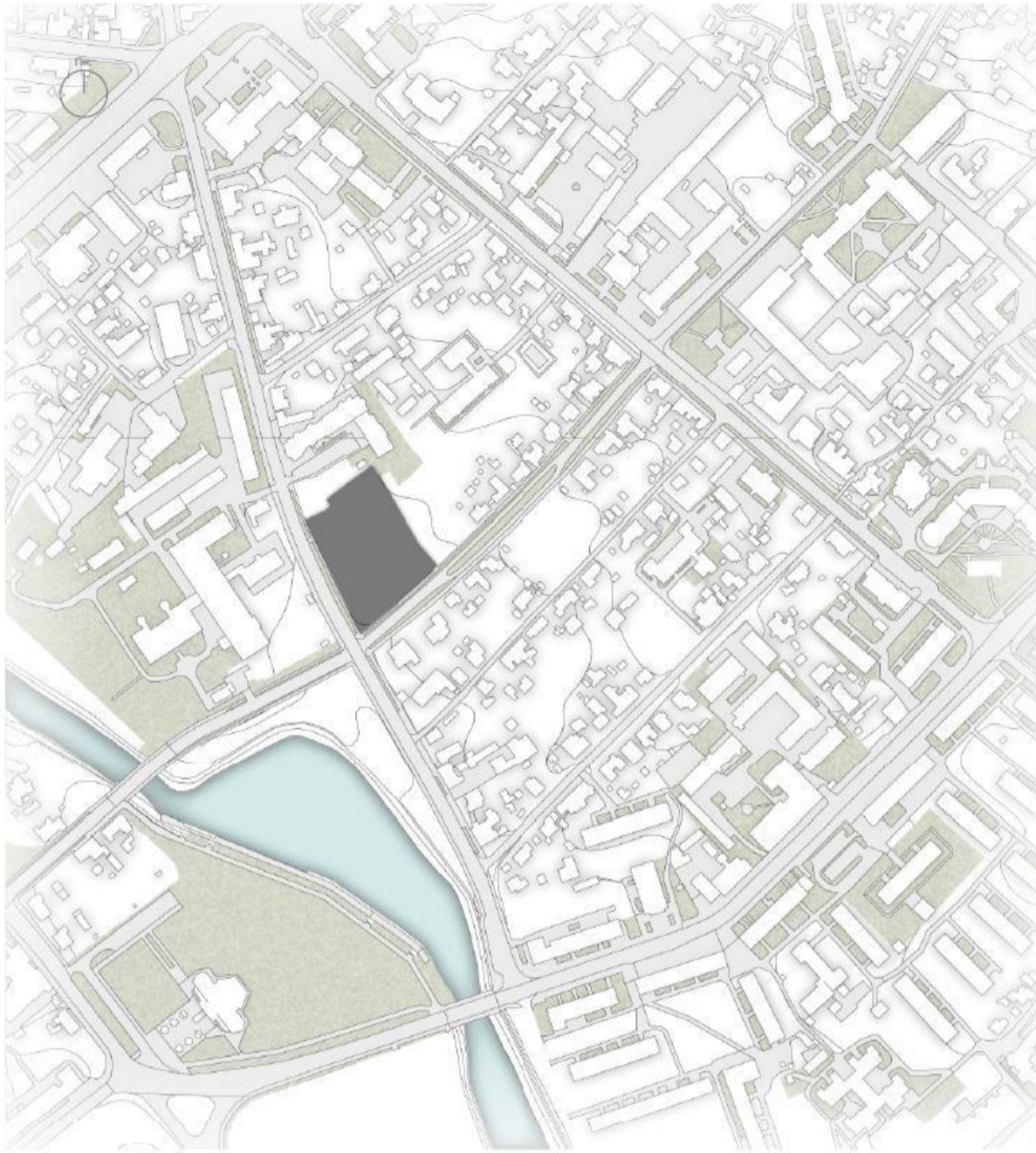

Генеральний план М 1:500

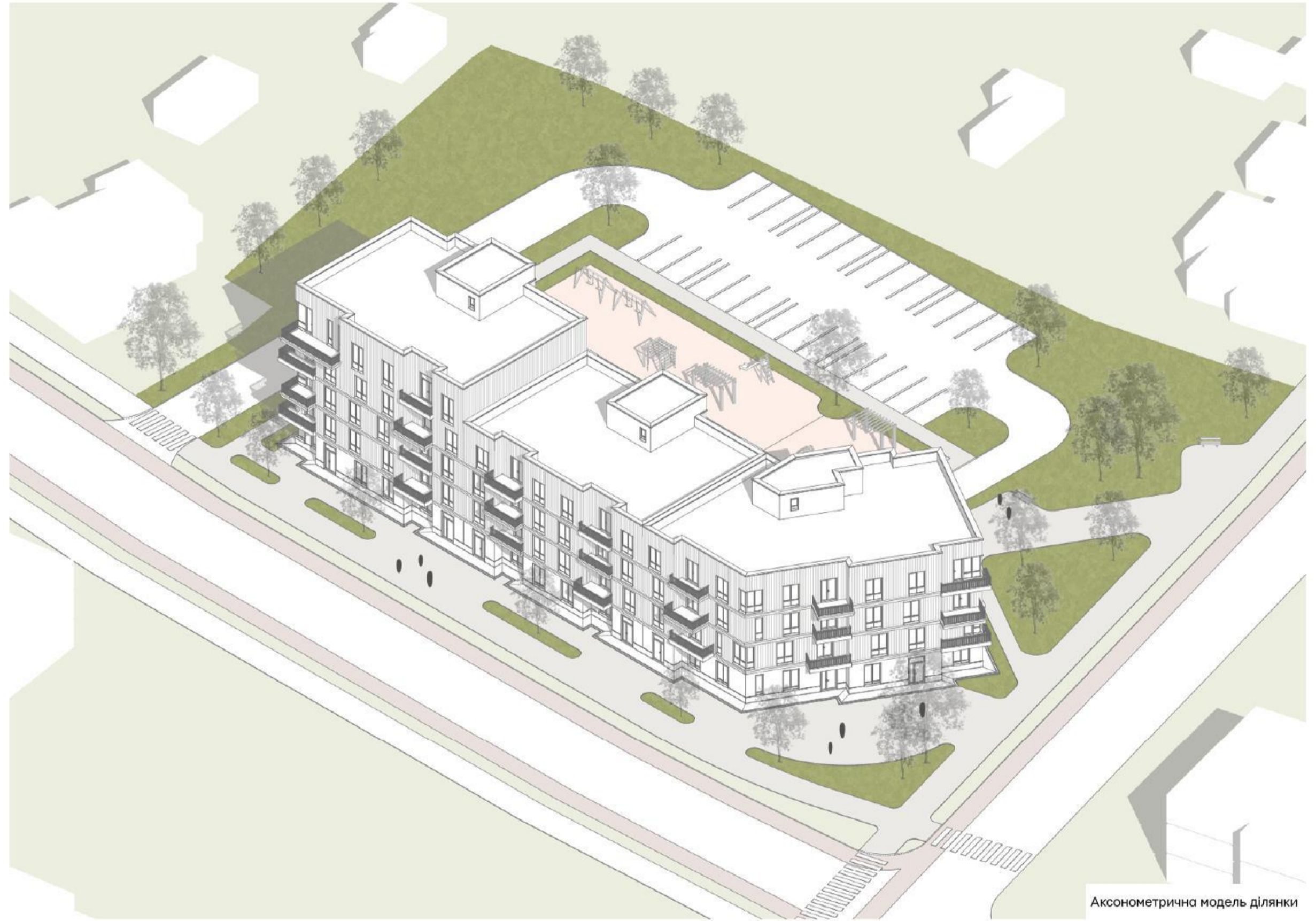

Аксонетрична модель ділянки

Експлікація до генерального плану:

1. Зона для літніх майданчиків
2. Пожежний проїзд
3. Рекреаційна зона
4. Зона для тимчасової стоянки автомобілів
5. Зона для занять фізкультурою
6. Дитячий майданчк
7. Зона постійної стоянки автомоілів
8. Зона збирання поудових відхододів

Умовні позначення до Ситуаційного плану

- Червоні лінії забудови
- Будинок проєєтування
- Пішохідний перехід
- Вхід в під'їзд будинку
- Вхід в комерційне приміщення
- Велодоріжка
- Зелені насадження
- Газон

- Пішохідна доріжка
- Проїжджа частина
- Покриття дитячого майданчика
- Покриття спортивного майданчика

Умовні позначення до Ситуаційного плану

- Будинок проєктування
- Навколишня забудова
- Газон
- проїжджа частина
- р. Стрижень

# Плани поверхів

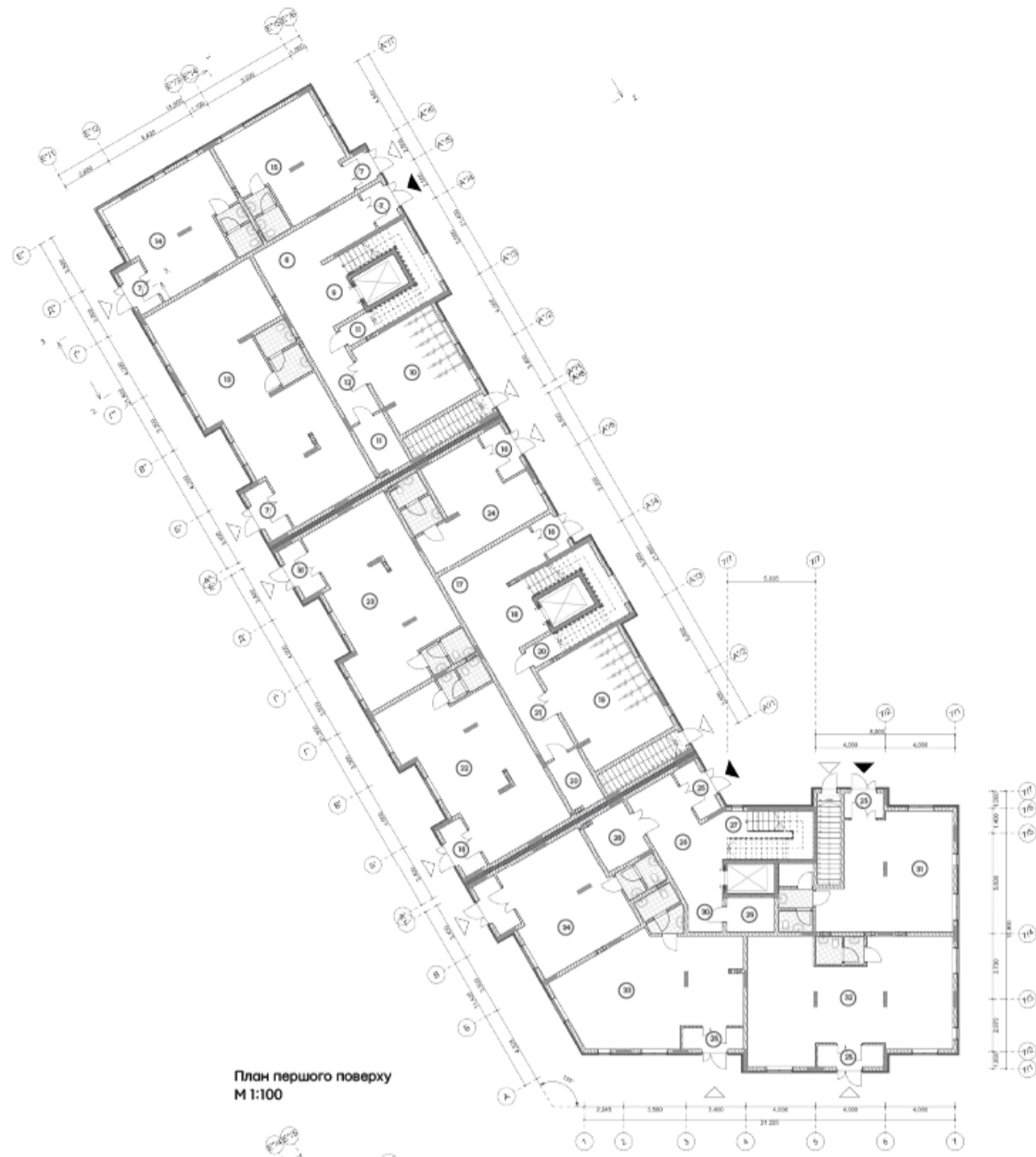

План першого поверху  
М 1:100

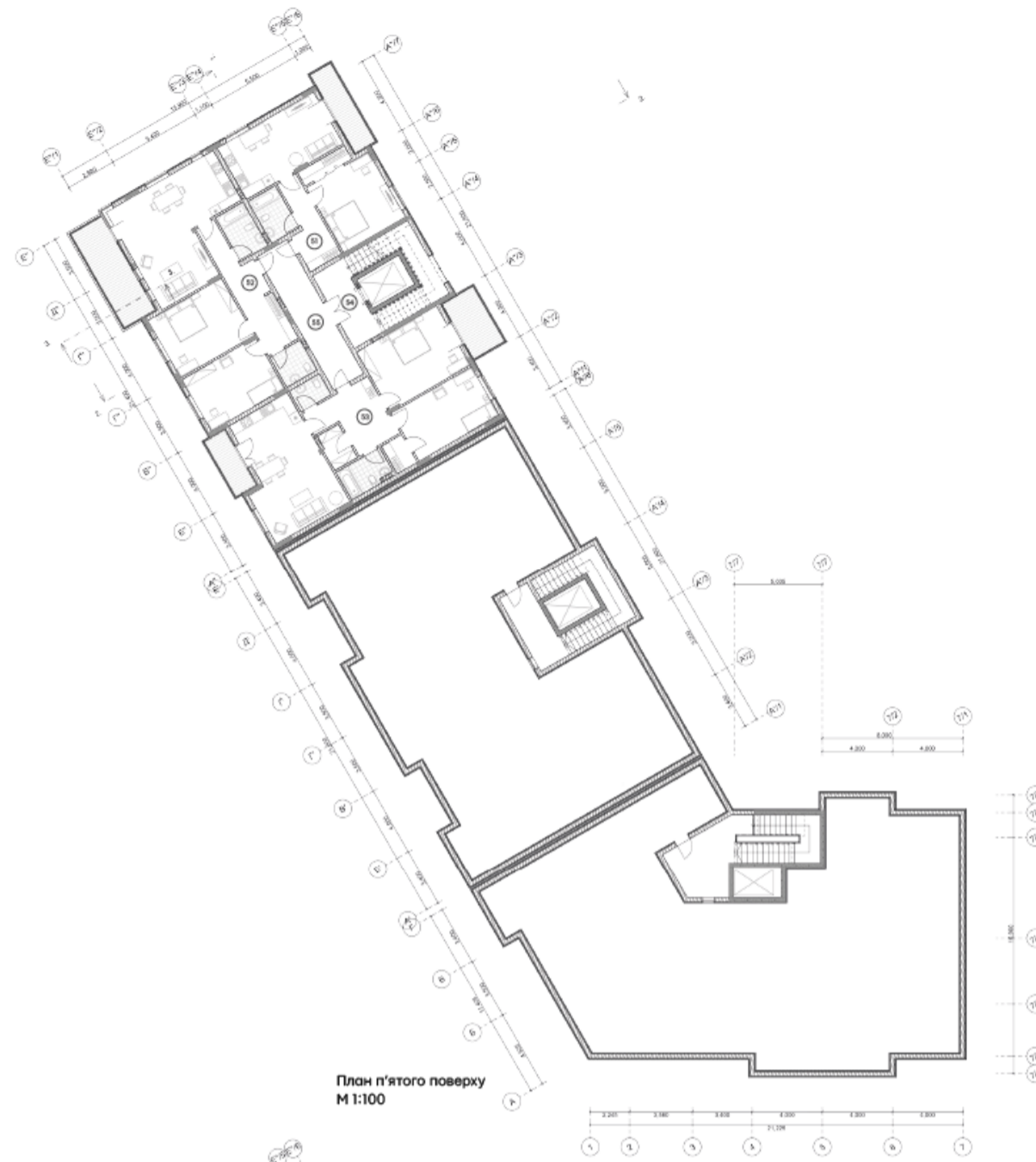

План п'ятого поверху  
М 1:100

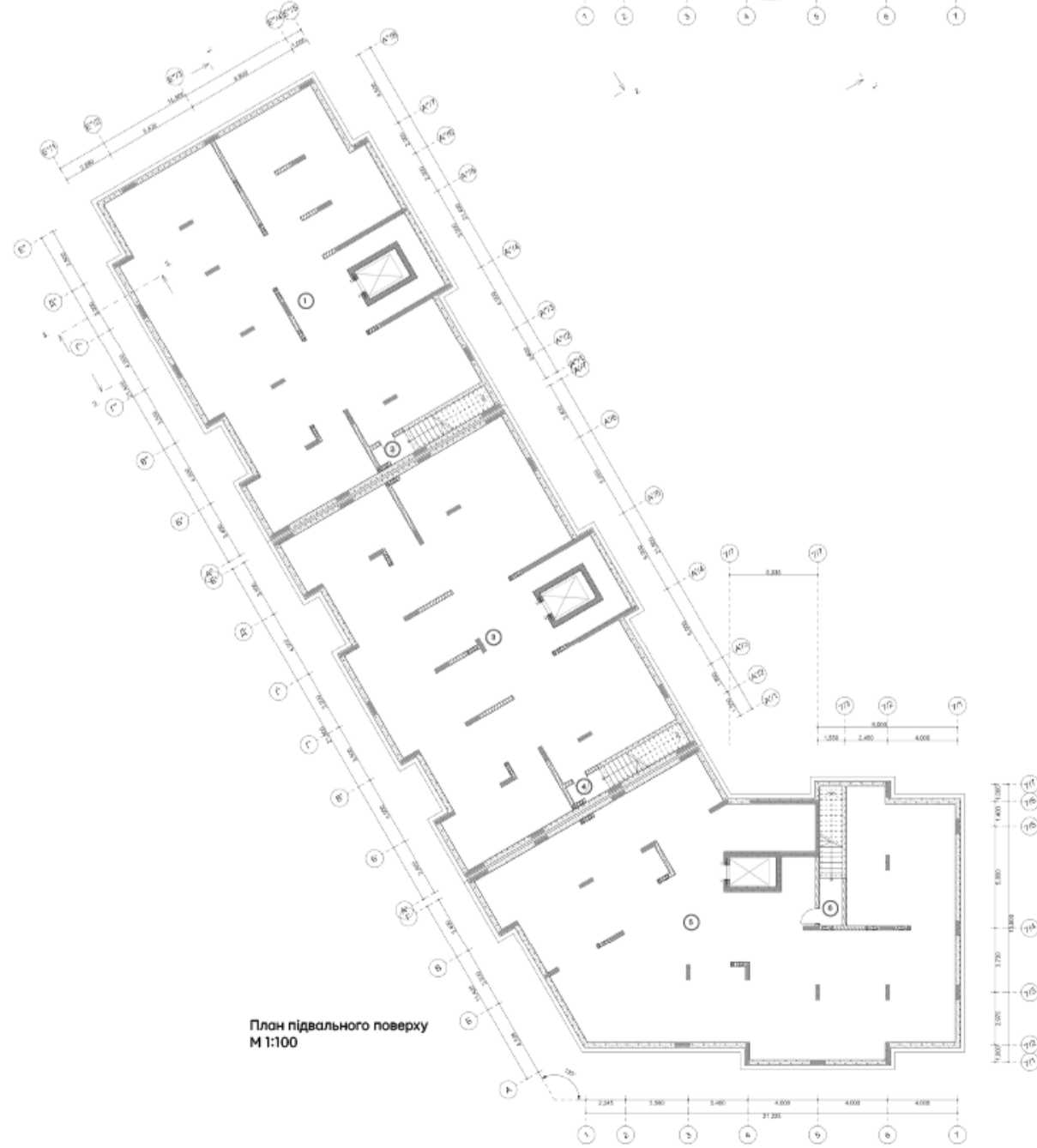

План підвального поверху  
М 1:100

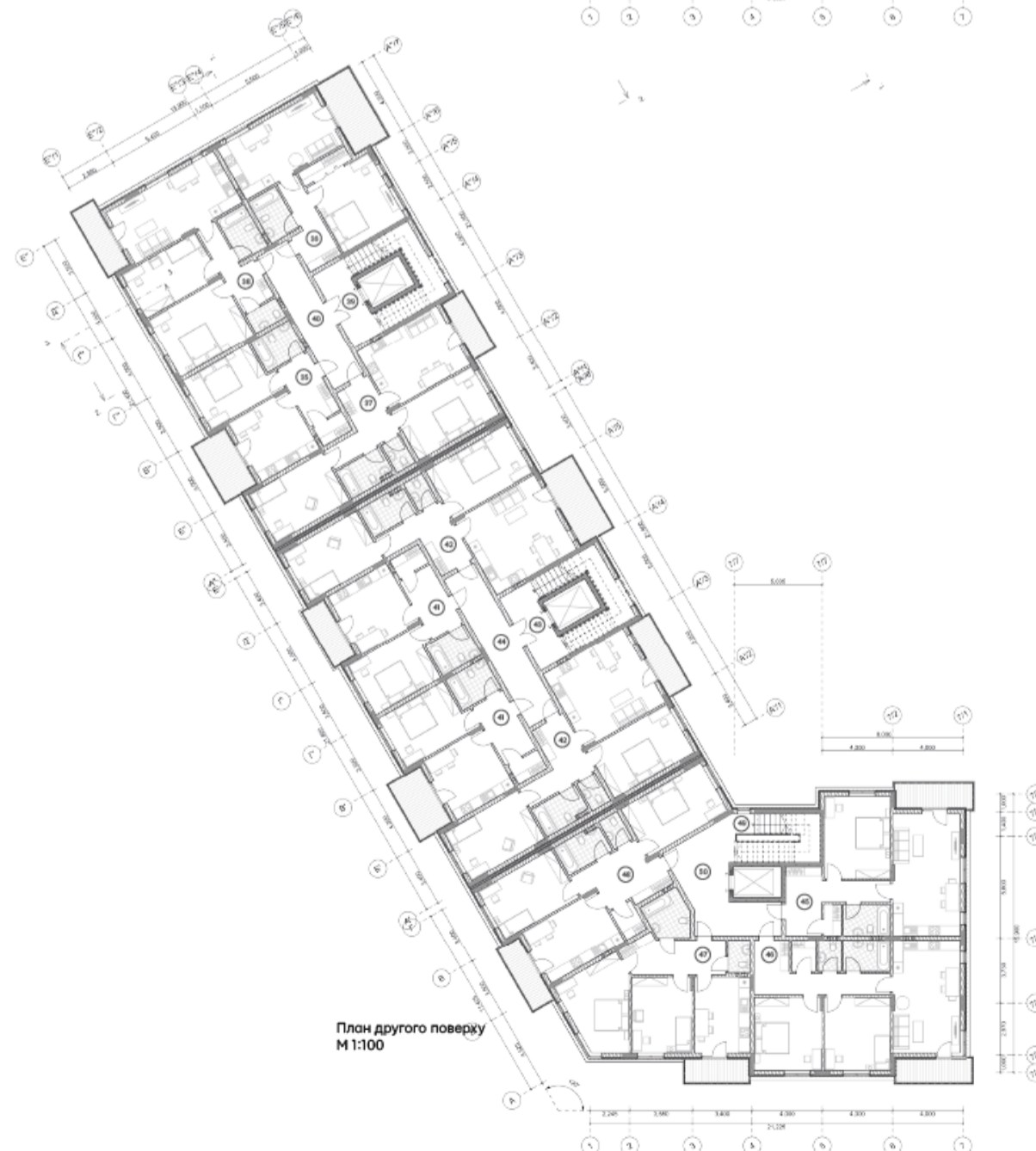

План другого поверху  
М 1:100

Експлікація підвального поверху:				Житлові приміщення секція №3			
№	Назва	Площа	К-сть	№	Назва	Площа	К-сть
1.	Підвальне приміщення секція №1	284	1	45.	Квартира 1. 1К	64	1
2.	Сходи	9,5	1	46.	Квартира 1. 2К	65	1
3.	Підвальне приміщення секція №2	384	1	47.	Квартира 2. 2К	70	1
4.	Сходи	9,5	1	48.	Квартира 3. 2К	80	1
5.	Підвальне приміщення секція №3	320	1		Всього	279	
6.	Сходи	10,3	1	49.	Сходово-ліфтова клітина	13	1
	Всього	1017,8		50.	Коридорні приміщення	9	1
					Всього	22	
Експлікація першого поверху:				Експлікація П'ятого поверху:			
№	Назва	Площа	К-сть	№	Назва	Площа	К-сть
Приміщення загального користування секція №1				Житлові приміщення секція №1			
7.	Тамбур	4,5+4+4+2,5	4	51.	Квартира 2. 1К	54	1
8.	Вестибюль	27	1	52.	Квартира 3. 2К	90	1
9.	Сходово-ліфтова клітина	22	1	53.	Квартира 4. 2К	74	1
10.	Сховище для велосипедів та колясок	30	1		Всього	218	
11.	Комора	2+6	2	Приміщення загального користування секція №1			
12.	Коридорні приміщення	10,5	1	54.	Сходово-ліфтова клітина	22	1
13.	Комерційне приміщення з с/в №1	90	1	55.	Коридорні приміщення	17	1
14.	Комерційне приміщення з с/в №2	41	1		Всього	39	
15.	Комерційне приміщення з с/в №3	37,5	1				
	Всього	281					
Приміщення загального користування секція №2							
16.	Тамбур	4,5+4,5+4,5+4	4				
17.	Вестибюль	25	1				
18.	Сходово-ліфтова клітина	22	1				
19.	Сховище велосипедів та колясок	35	1				
20.	Комора	2+6	2				
21.	Коридорні приміщення	12,5	1				
22.	Комерційне приміщення з с/в №1	67	1				
23.	Комерційне приміщення з с/в №2	64	1				
24.	Комерційне приміщення з с/в №3	35,5	1				
	Всього	286,5					
Приміщення загального користування секція №3							
25.	Тамбур	3+5+4,5+4,5	5				
26.	Вестибюль	26,5	1				
27.	Сходово-ліфтова клітина	13	1				
28.	Сховище для велосипедів та колясок	9	1				
29.	Комора	5	1				
30.	Коридорні приміщення	9	1				
31.	Комерційне приміщення з с/в №1	52	1				
32.	Комерційне приміщення з с/в №2	76	1				
33.	Комерційне приміщення з с/в №3	62	1				
34.	Комерційне приміщення з с/в №4	42,5	1				
	Всього	312					
Експлікація другого поверху							
№	Назва	Площа	К-сть	Житлові приміщення секція №1			
35.	Квартира 1. 1К	44	1				
36.	Квартира 2. 1К	54	1				
37.	Квартира 1. 2К	69	1				
38.	Квартира 2. 2К	70	1				
	Всього	237					
Приміщення загального користування секція №1							
39.	Сходово-ліфтова клітина	22	1				
40.	Коридорні приміщення	17	1				
	Всього	39					
Житлові приміщення секція №2							
41.	Квартира 1. 1К	44	2				
42.	Квартира 1. 2К	75	2				
	Всього	238					
Приміщення загального користування секція №2							
43.	Сходово-ліфтова клітина	22	1				
44.	Коридорні приміщення	19	1				
	Всього	41					

# Фасады



# Конструктивні рішення

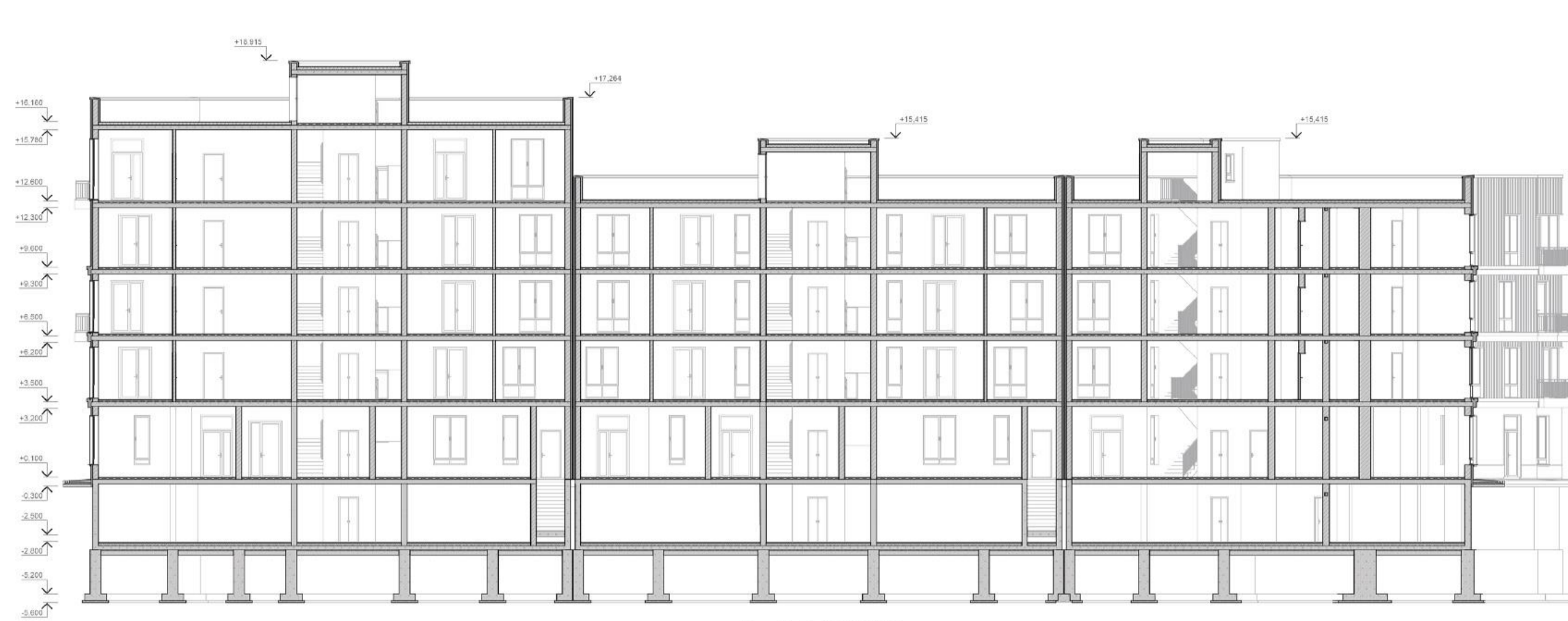

Розріз 2-2 М 1:100

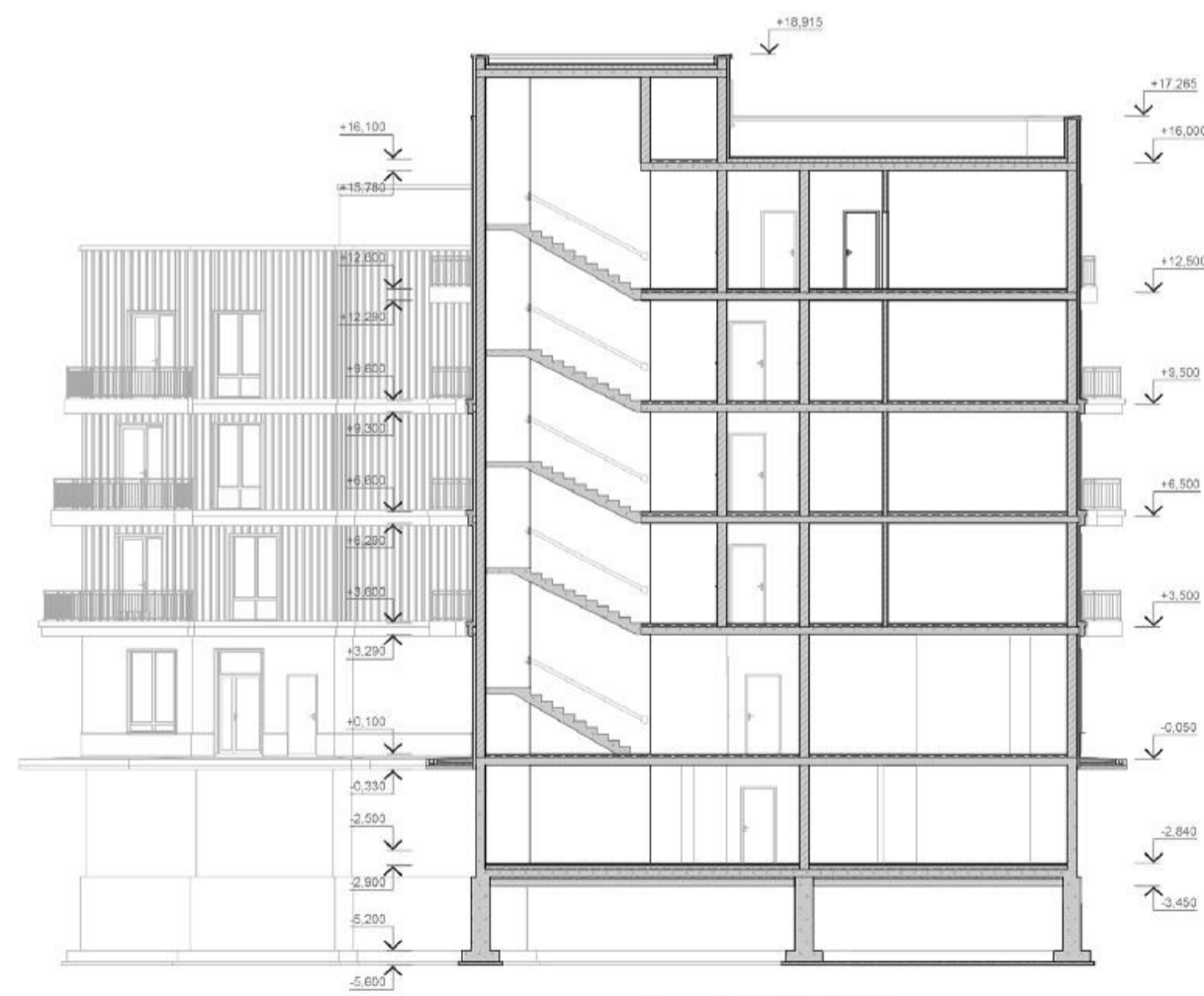
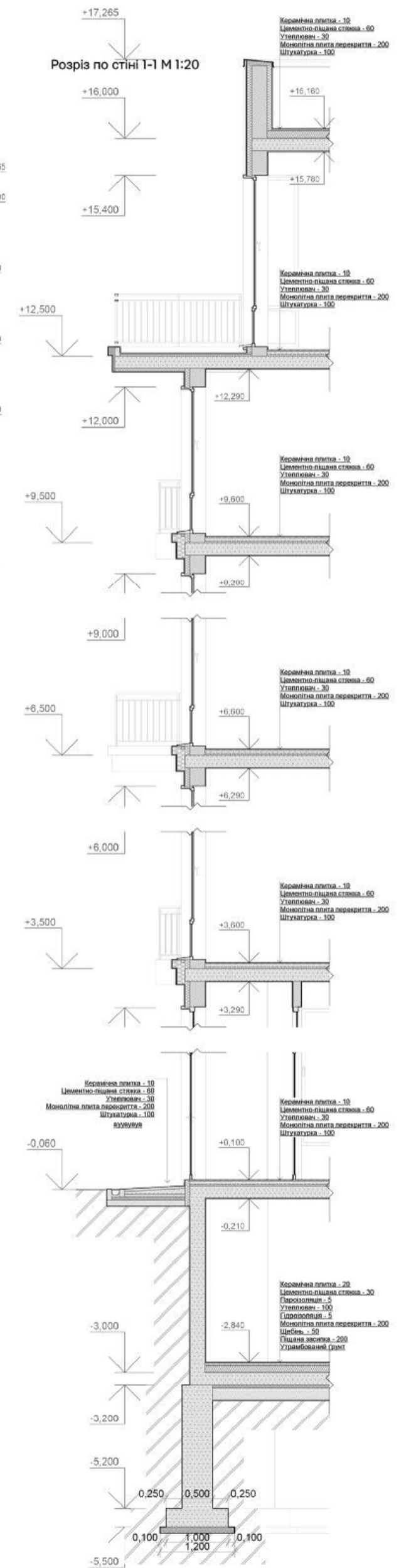

Розріз 1-1 М 1:100

Візуалізація об'єкту



# Дизайн інтер'єру



Розгортка А - Б М 1:50



Розгортка А - Б М 1:50



Розгортка А - Б М 1:50



Розгортка А - Б М 1:50

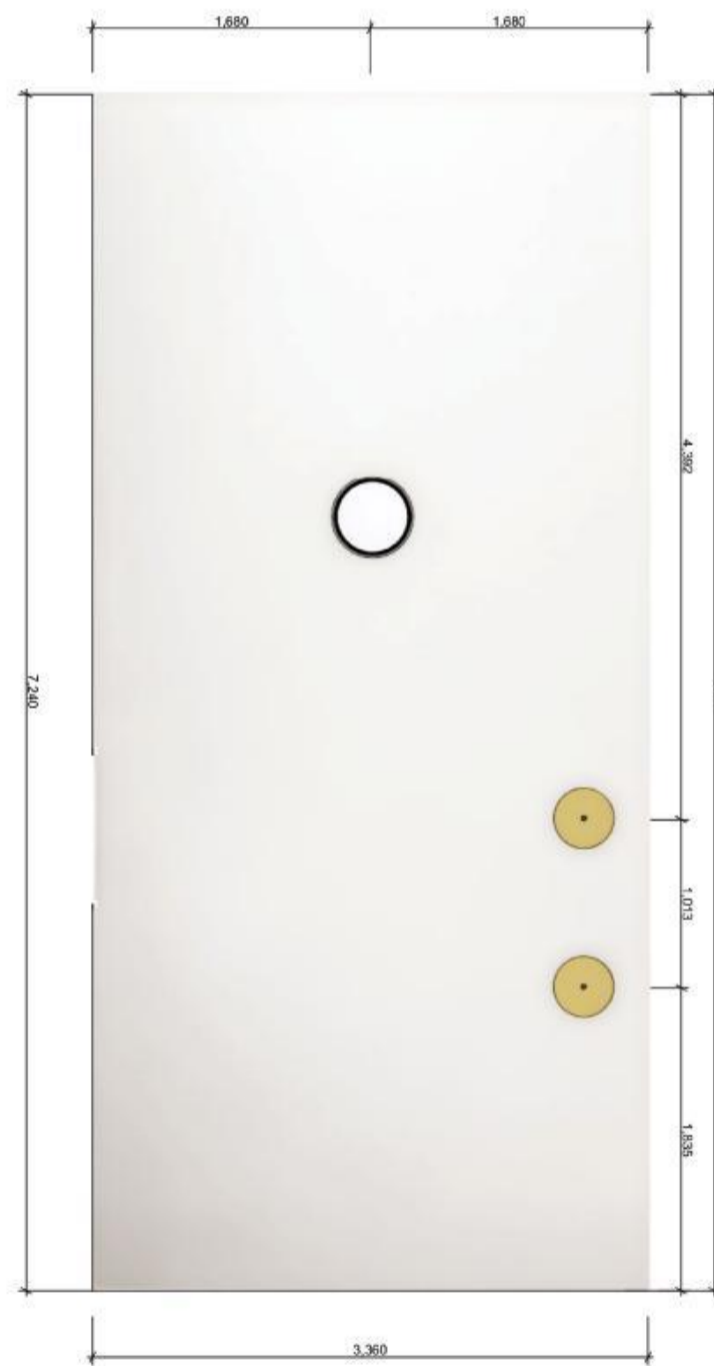

План стелі з розстановкою світильників М 1:50



План підлоги з розстановкою обладнання М 1:50



Перспективне зображення інтер'єру