

Міністерство освіти і науки України  
Київський національний університет будівництва і архітектури  
Архітектурний факультет  
Кафедра дизайну

КВАЛІФІКАЦІЙНА ВИПУСКНА РОБОТА  
НА ЗДОБУТТЯ ОСВІТНЬОГО СТУПЕНЯ БАКАЛАВР  
на тему:  
"Проєкт інтер'єру сучасного молодіжного житла"

Проєктна частина

Виконав(ла) ст. гр. ДН 2024 ДН 20-2  
Демішкан В.Ю  
Керівник роботи: Шапаренко О.М

Київ 2024

# ЗМІСТ

Інтер'єр		
1.Схема генерального плану та геолокація.....	3	21. Специфікації меблів та обладнання.....25-26
3. План поверху будівлі.....	5	21. Специфікації оздоблювальни матеріалів.....27
2. Перспективне зображення будинку.....	4	21. Специфікації елементів освітлення.....28
4.Обмірювальний план.....	6	21.Перспективні зображення .....29-47
5. План демонтажу.....	7	
6. План монтажу.....	8	
7. План підлоги.....	9	Розробка торшеру для вітальні
8. План освітлення та стелі.....	10	1. Види, 3д зображення.....49
9. План меблів та обладнання.....	11	2. Конструктивні вузли.....50
10.План розгортки.....	12	3. Торшер в інтер'єрі вітальні.....51
11. Обмірний план тераси.....	13	
10. План благоустрою тераси.....	14	
11. Розгортки спальні.....	15	
12.Розгортки домашнього кінотеатру.....	16	
13.Розгортки кабінету.....	17	
14.Розгортки вітальні.....	18	
15.Розгортки їдальні.....	19	
16.Розгортки кухні .....	20	
17.Розгортки гардеробу.....	21	
18.Розгортки санвузла.....	22	
19.Розгортки санвузла гостьового .....	23	
20.Розгортки коридору .....	24	

### Умовні позначення



П'ятисекційний 13-ти поверховий житловий будинок (в процесі будівництва)



Кафе та ресторани



Освітні заклади



Метро



Спортивні зали та фітнес центри

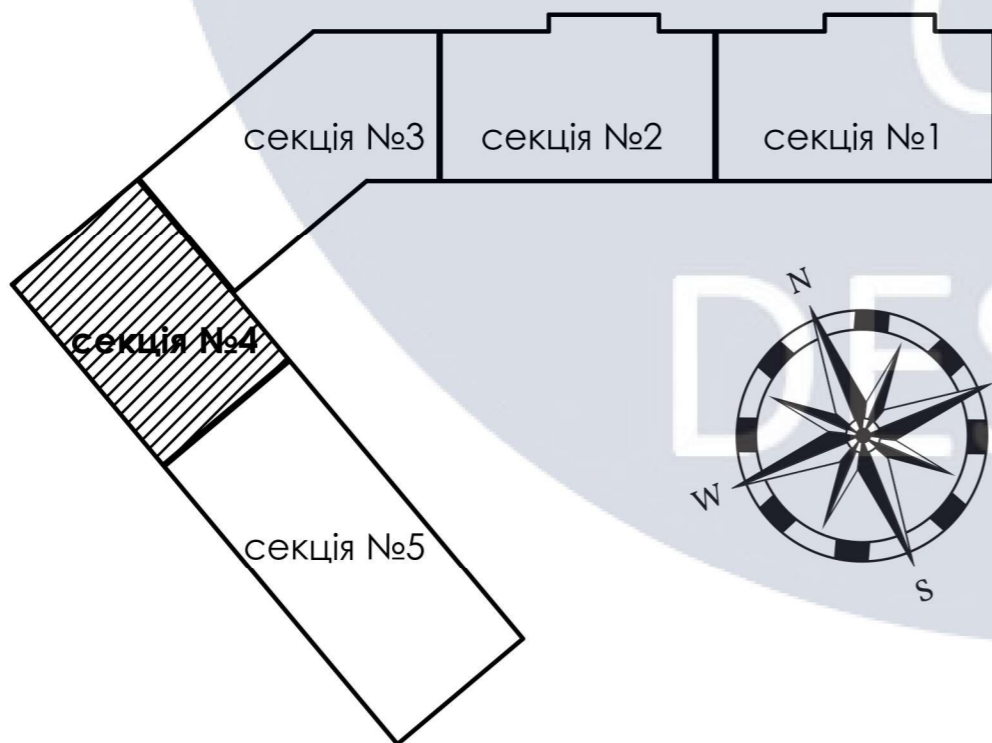
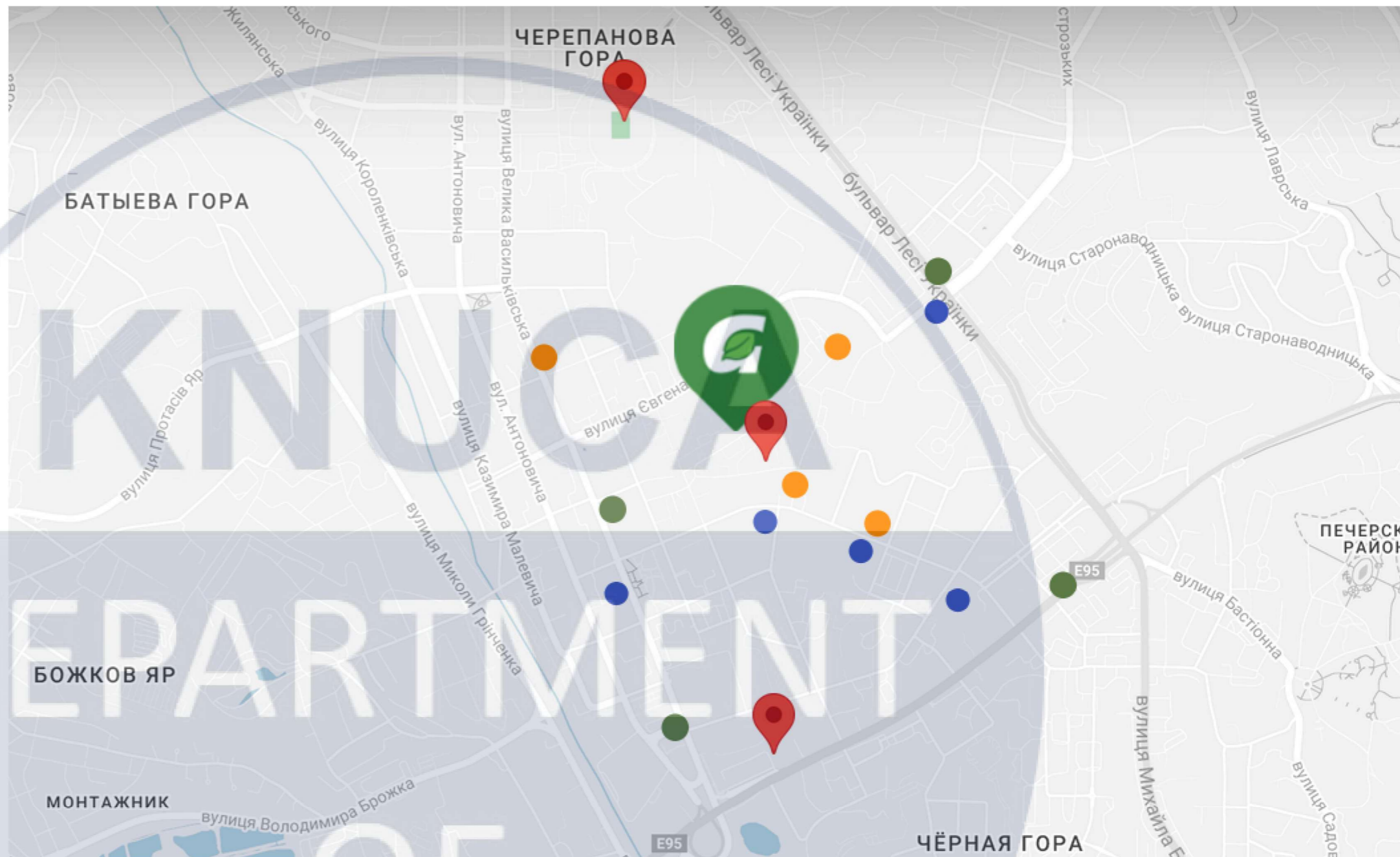
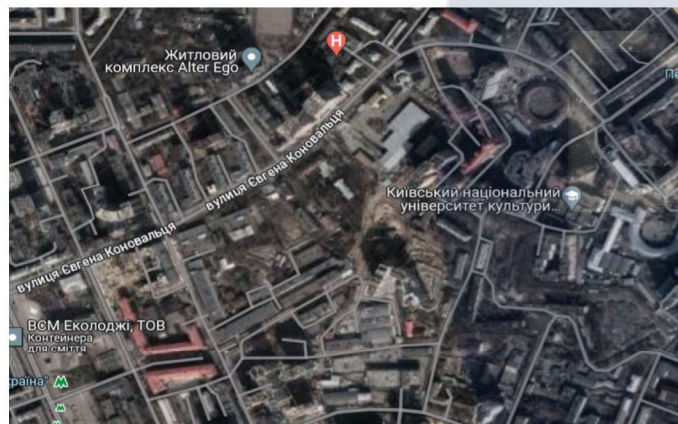

						КНУБА 022 Дизайн 2024 ДН 20-2			
						Проект інтер'єру сучасного молодіжного житла			
Зм.	Кільк.	Арк.	№Док	Підпис	Дата				
Розробила	Демішкан В.Ю					Інтер'єр квартири	Стадія	Аркуш	Аркушів
Керівник	Шапаренко Д.М						Н	3	51
Н. контроль						Схема генерального плану та геолокація		Архітектурний факультет	

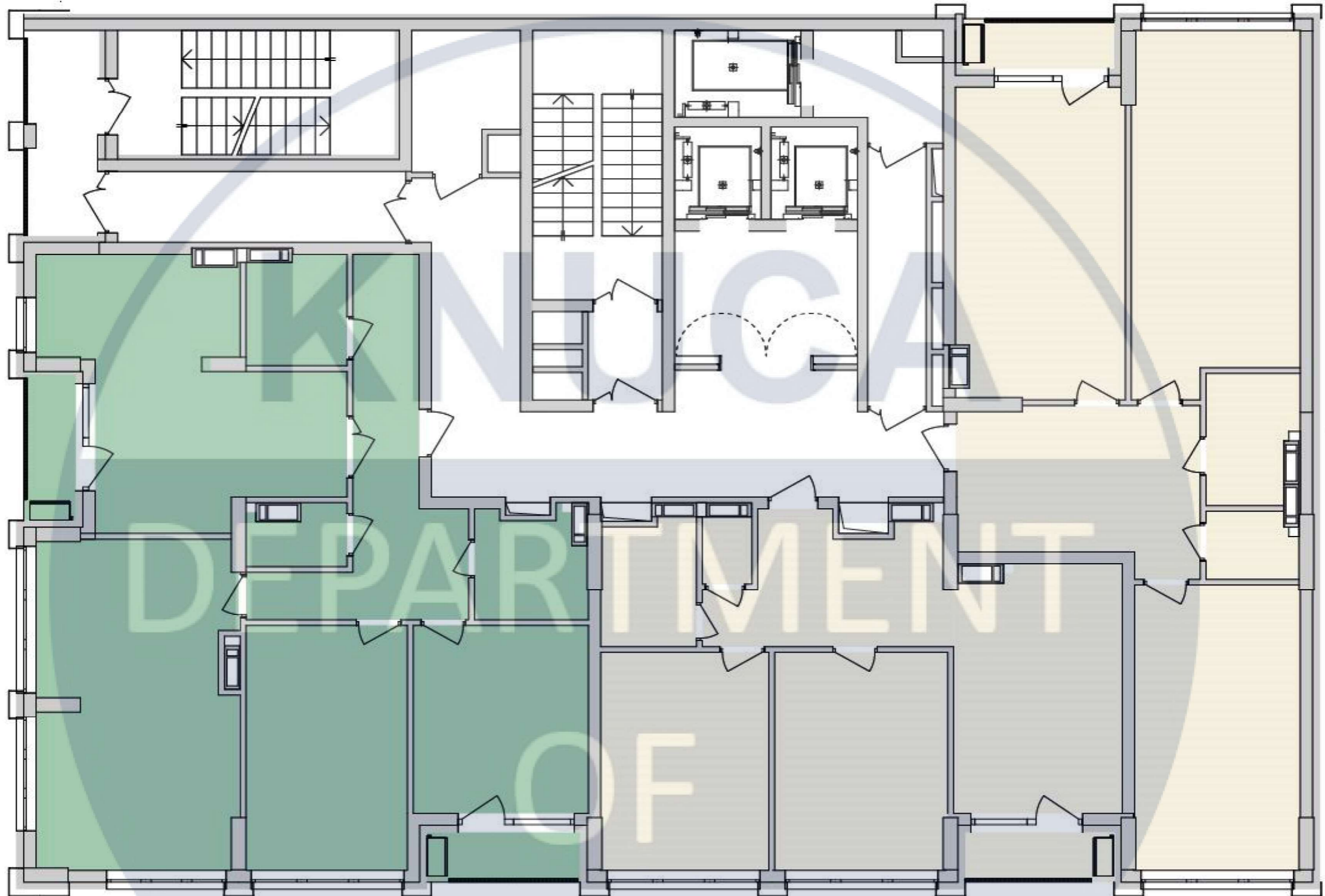

DEPARTMENT OF DESIGN

						КНУБА 022 Дизайн 2024 ДН 20-2			
						Проект інтер'єру сучасного молодіжного житла			
Зм.	Кільк.	Арк.	№Док	Підпис	Дата	Інтер'єр квартири	Стадія	Аркуш	Аркушів
Розробила	Демішкан В.Ю						Н	4	51
Керівник	Шапаренко О.М					План поверху будинку	Архітектурний факультет		
Н. контроль									



DESIGN

						КНУБА 022 Дизайн 2024 ДН 20-2			
						Проект інтер'єру сучасного молодіжного житла			
Зм.	Кільк.	Арк.	№Док	Підпис	Дата	Інтер'єр квартири	Стадія	Аркуш	Аркушів
Розробила	Демішкан В	Ю					Н	5	51
Керівник	Шапаренко	О.М				Перспективне зображення будинку	Архітектурний факультет		
Н. контроль									

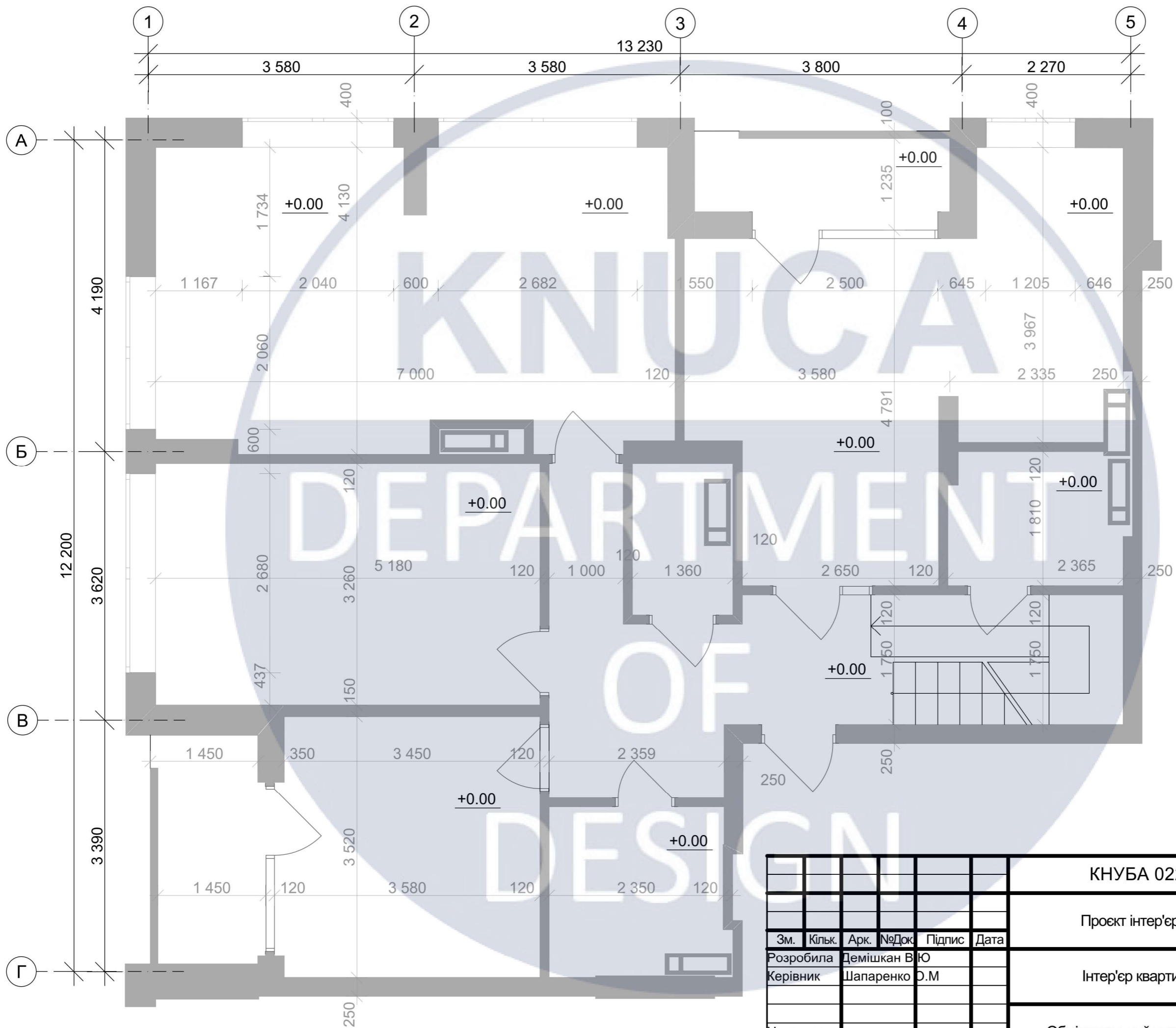

						КНУБА 022 Дизайн 2024 ДН 20-2				
						Проект інтер'єру сучасного молодіжного житла				
Зм.	Кільк.	Арк.	№Док.	Підпис	Дата	Інтер'єр квартири		Стадія	Аркуш	Аркушів
Розробила		Демішкан В.Ю						Н	6	51
Керівник		Шапаренко О.М								
Н. контроль						Обмірювальний план М 1:50		Архітектурний факультет		

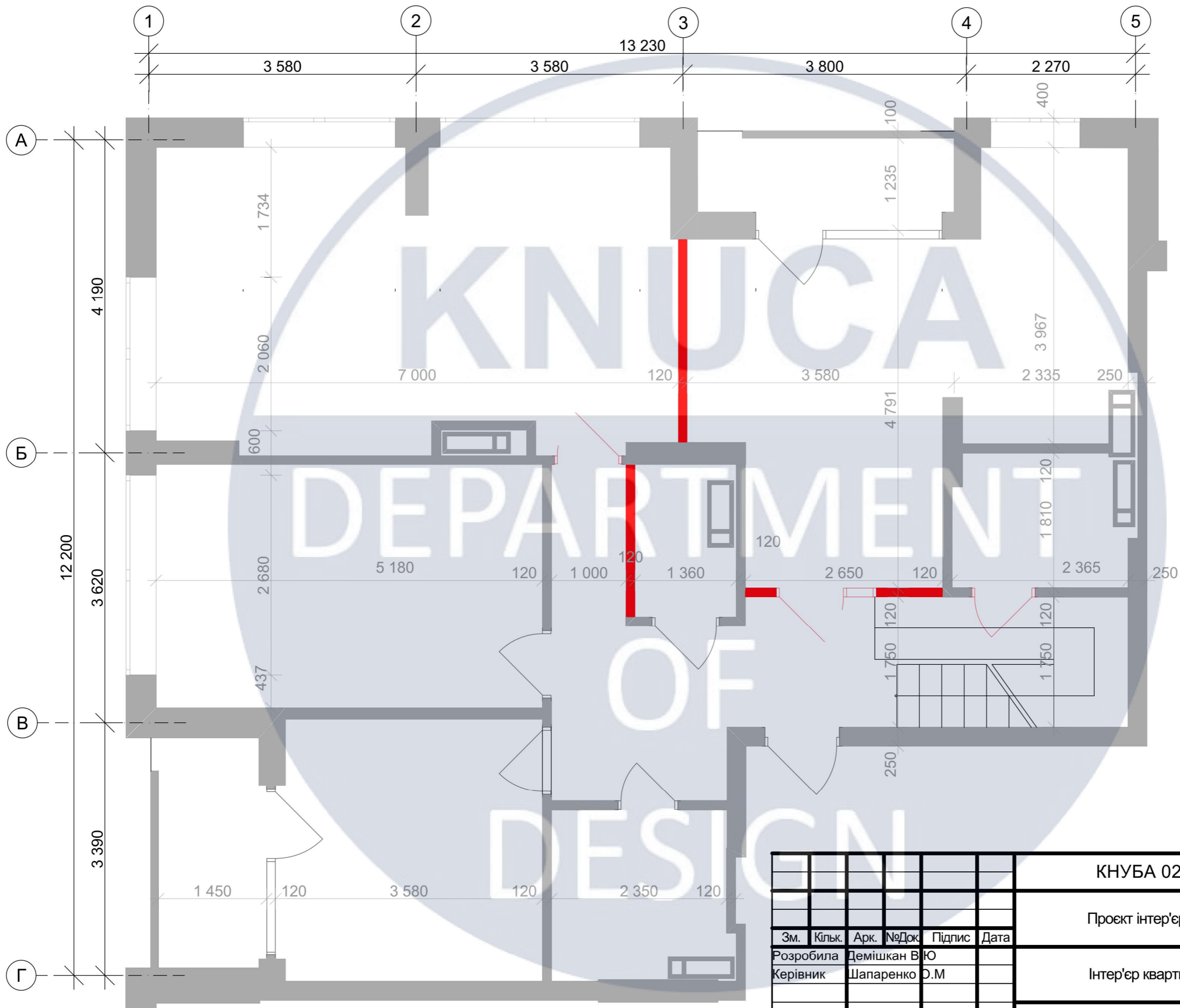

Умовні позначення



Демонтаж

						КНУБА 022 Дизайн 2024 ДН 20-2			
						Проект інтер'єру сучасного молодіжного житла			
Зм.	Кільк.	Арк.	№Док	Підпис	Дата	Інтер'єр квартири	Стадія	Аркуш	Аркушів
Розробила	Демішкан В.Ю						Н	7	51
Керівник	Шапаренко О.М					План демонтажу М 1:50	Архітектурний факультет		
Н. контроль									

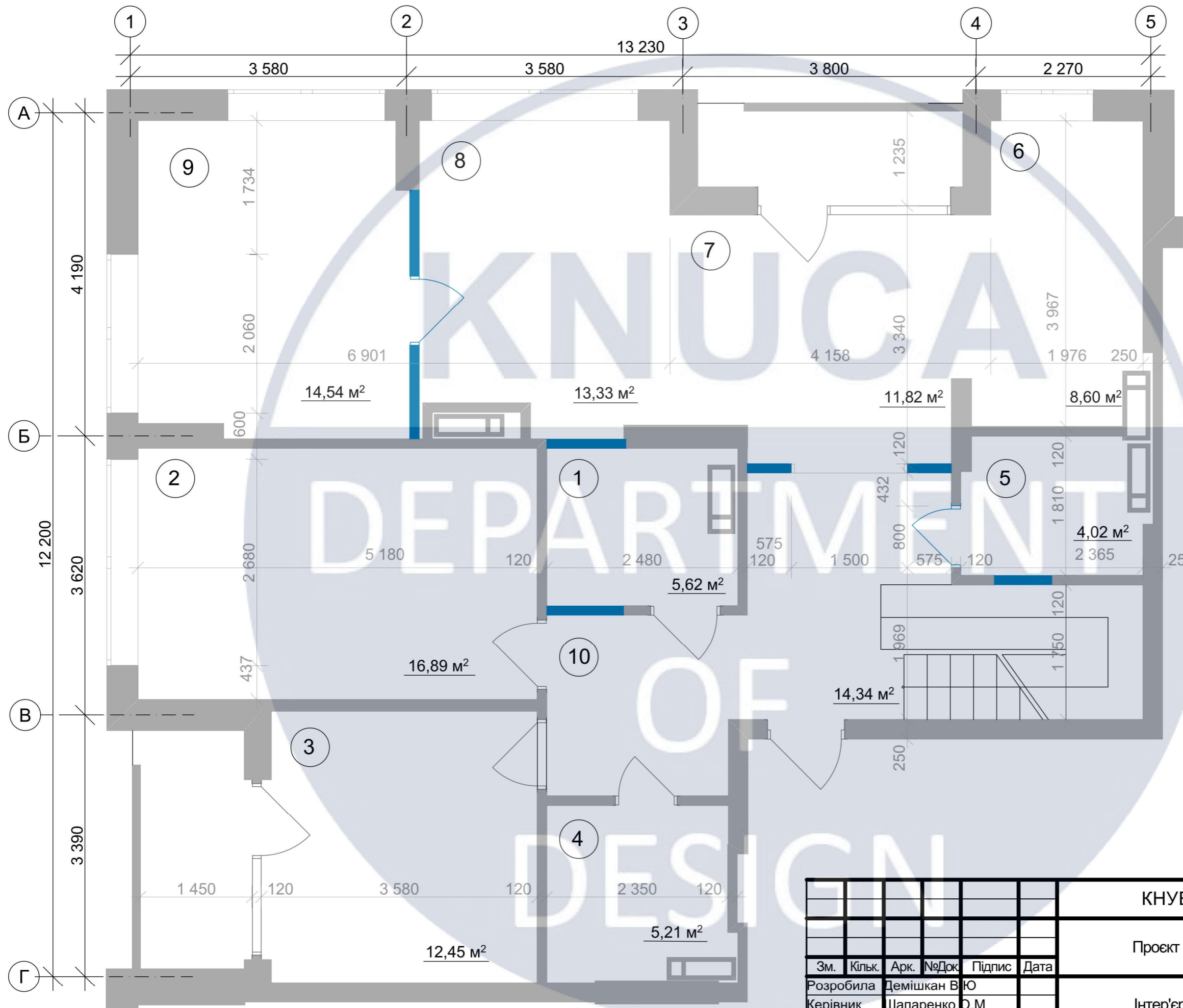

Експлікація приміщень

№	Назва	Площа, м2
1	Гардеробна	4,76
2	Домашній кінотеатр	16,89
3	Спальня	12,45
4	С/В	5,21
5	С/В гостьовий	4,02
6	Кухня	8,60
7	Їдальня	11,82
8	Вітальня	13,33
9	Кабінет	14,54
10	Коридоор	14,34
		105,96 м <sup>2</sup>

Умовні позначення

Монтаж ГКЛ

КНУБА 022 Дизайн 2024 ДН 20-2					
Проект інтер'єру сучасного молодіжного житла					
Зм.	Кільк.	Арк.	№Док.	Підпис	Дата
Розробила		Демішкан В.Ю			
Керівник		Шапаренко О.М			
Н. контроль					
Інтер'єр квартири				Стадія	Аркуш
План монтажу М 1:50				Н	8
Архітектурний факультет				Аркушів	51

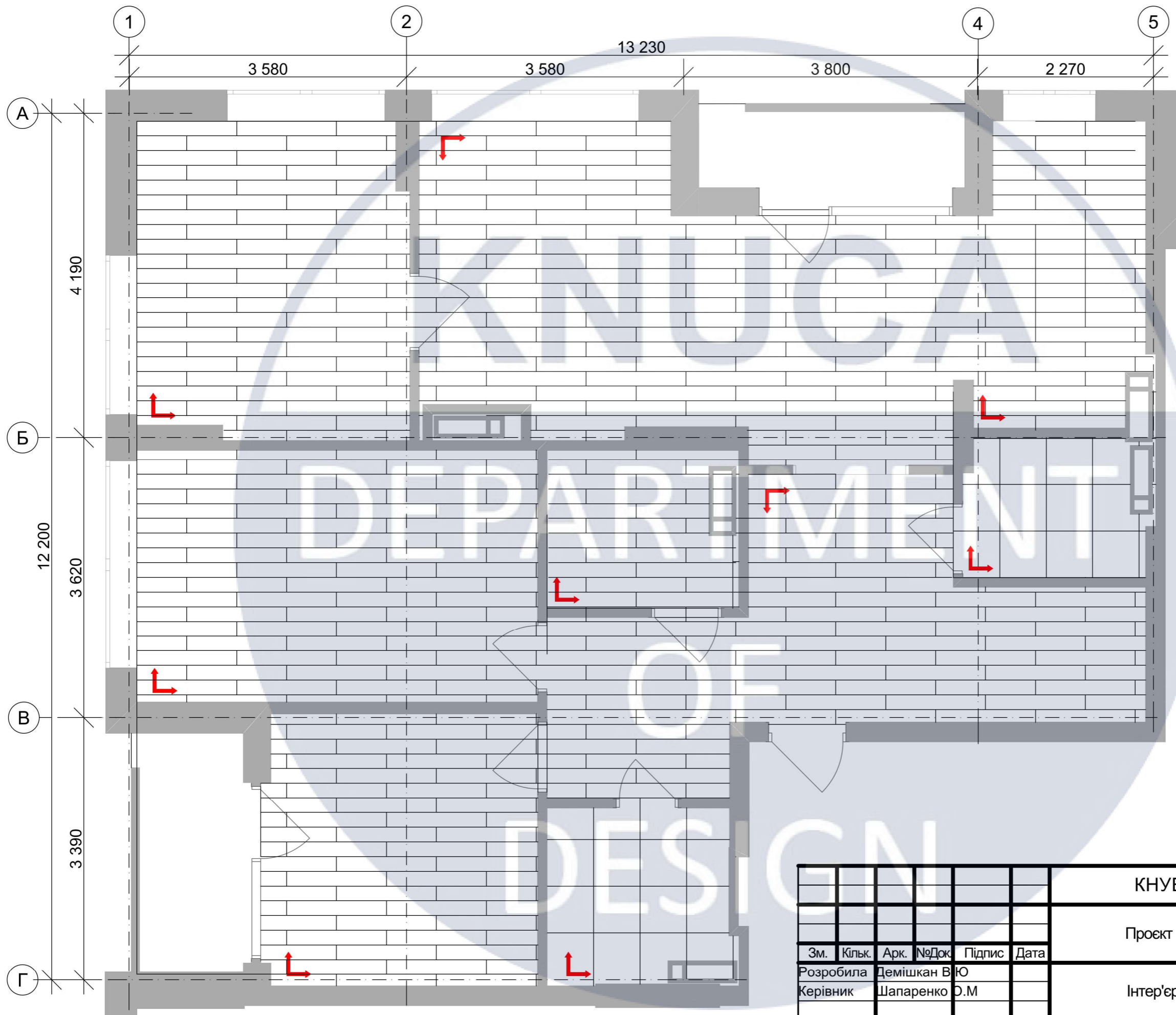

Умовні позначення  
 Початок укладання підлогового покриття

						КНУБА 022 Дизайн 2024 ДН 20-2			
						Проект інтер'єру сучасного молодіжного житла			
Зм.	Кільк.	Арк.	№Док.	Підпис	Дата	Інтер'єр квартири	Стадія	Аркуш	Аркушів
Розробила	Демішкан В.Ю						Н	9	51
Керівник	Шапаренко О.М					План підлоги М 1:50	Архітектурний факультет		
Н. контроль									

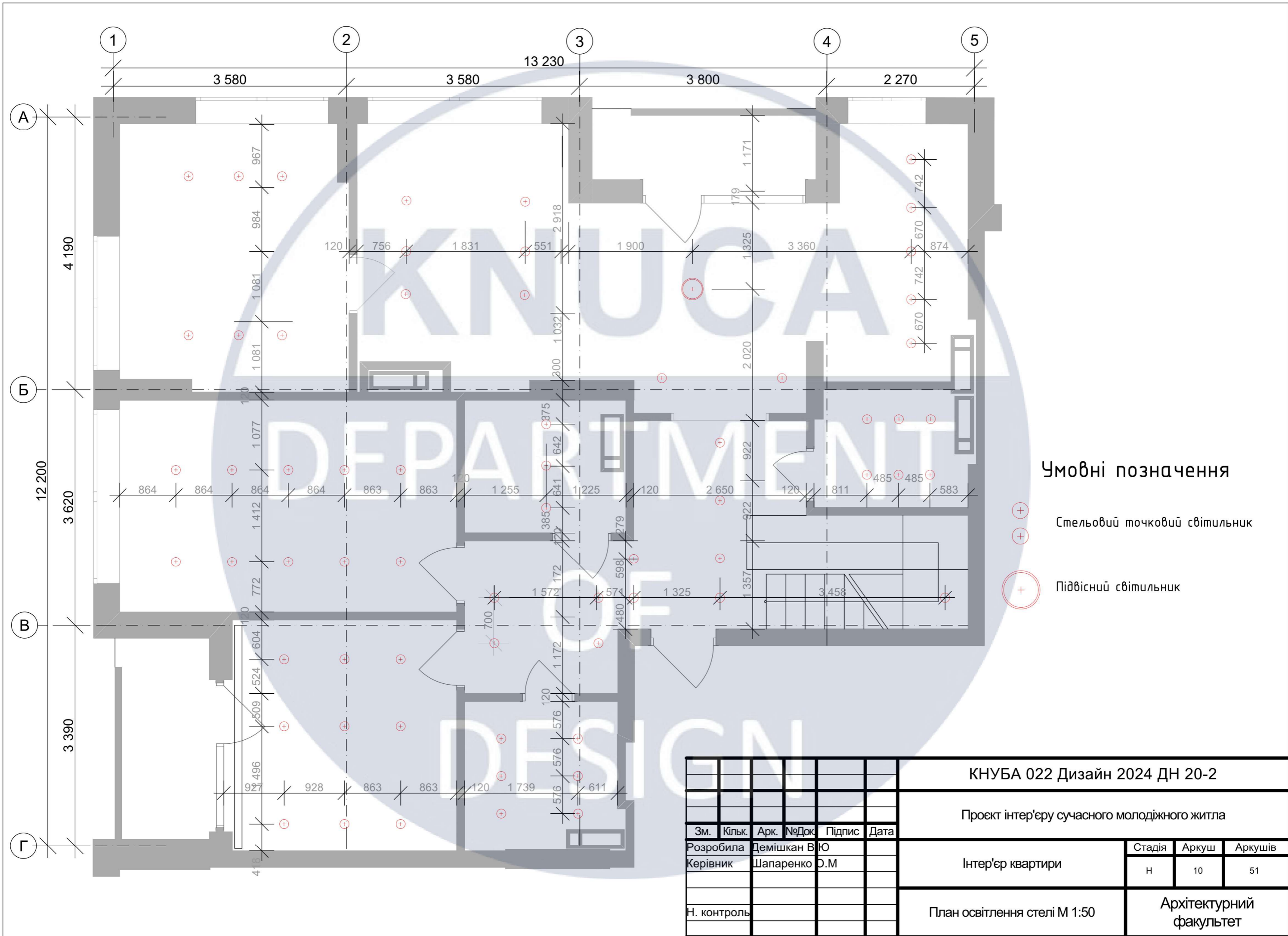

Умовні позначення

- + Стельовий точковий світильник
- + Підвісний світильник

КНУБА 022 Дизайн 2024 ДН 20-2						
Проект інтер'єру сучасного молодіжного житла						
Зм.	Кільк.	Арк.	№Док	Підпис	Дата	
Розробила	Демішкан В.Ю					
Керівник	Шапаренко О.М					
Н. контроль						
Інтер'єр квартири				Стадія	Аркуш	Аркушів
				Н	10	51
План освітлення стелі М 1:50				Архітектурний факультет		

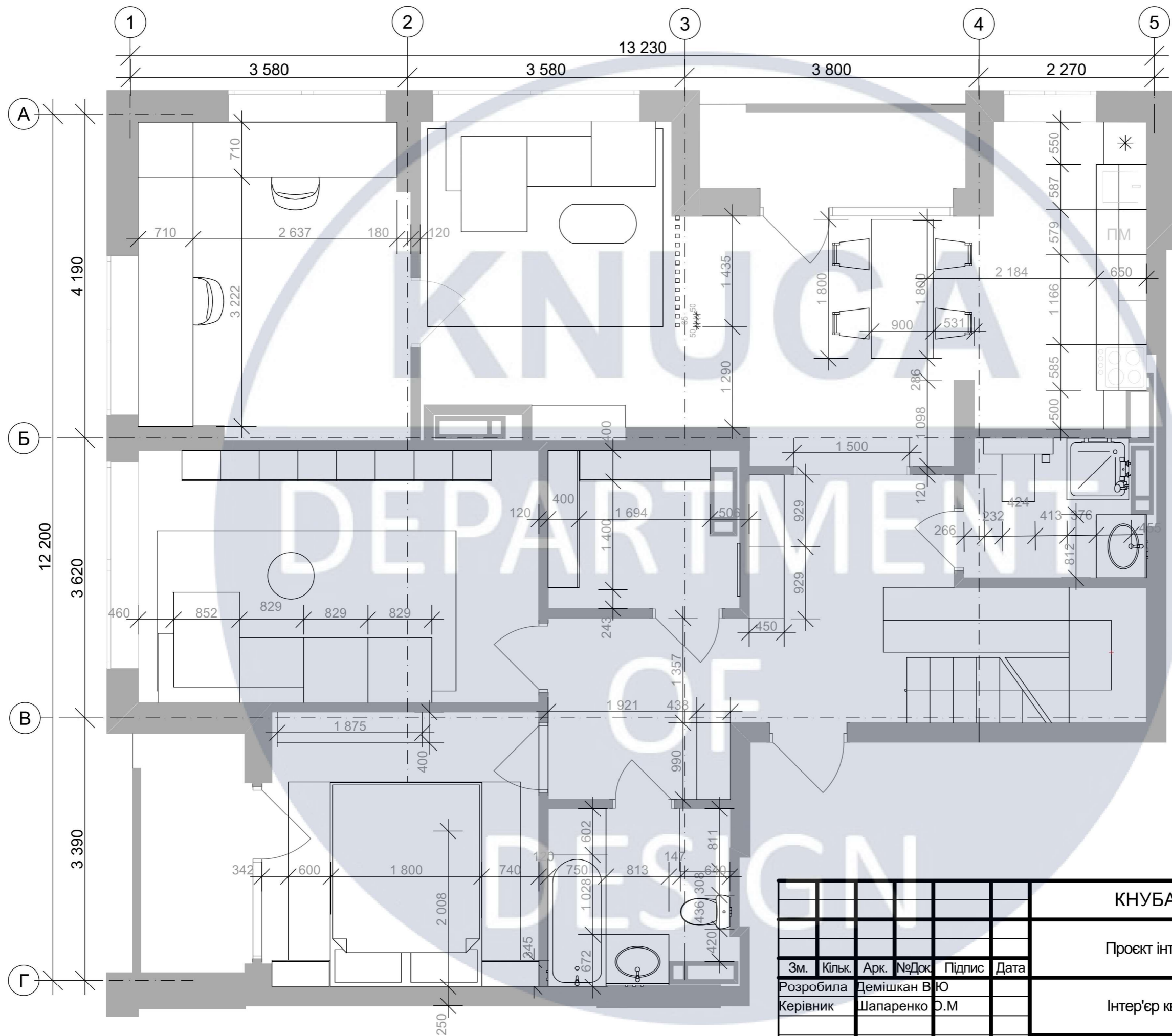

						КНУБА 022 Дизайн 2024 ДН 20-2			
						Проект інтер'єру сучасного молодіжного житла			
Зм.	Кільк.	Арк.	№Док.	Підпис	Дата	Інтер'єр квартири	Стадія	Аркуш	Аркушів
Розробила	Демішкан В.Ю						Н	11	51
Керівник	Шапаренко О.М					План меблювання та обладнання М 1:50	Архітектурний факультет		
Н. контроль									

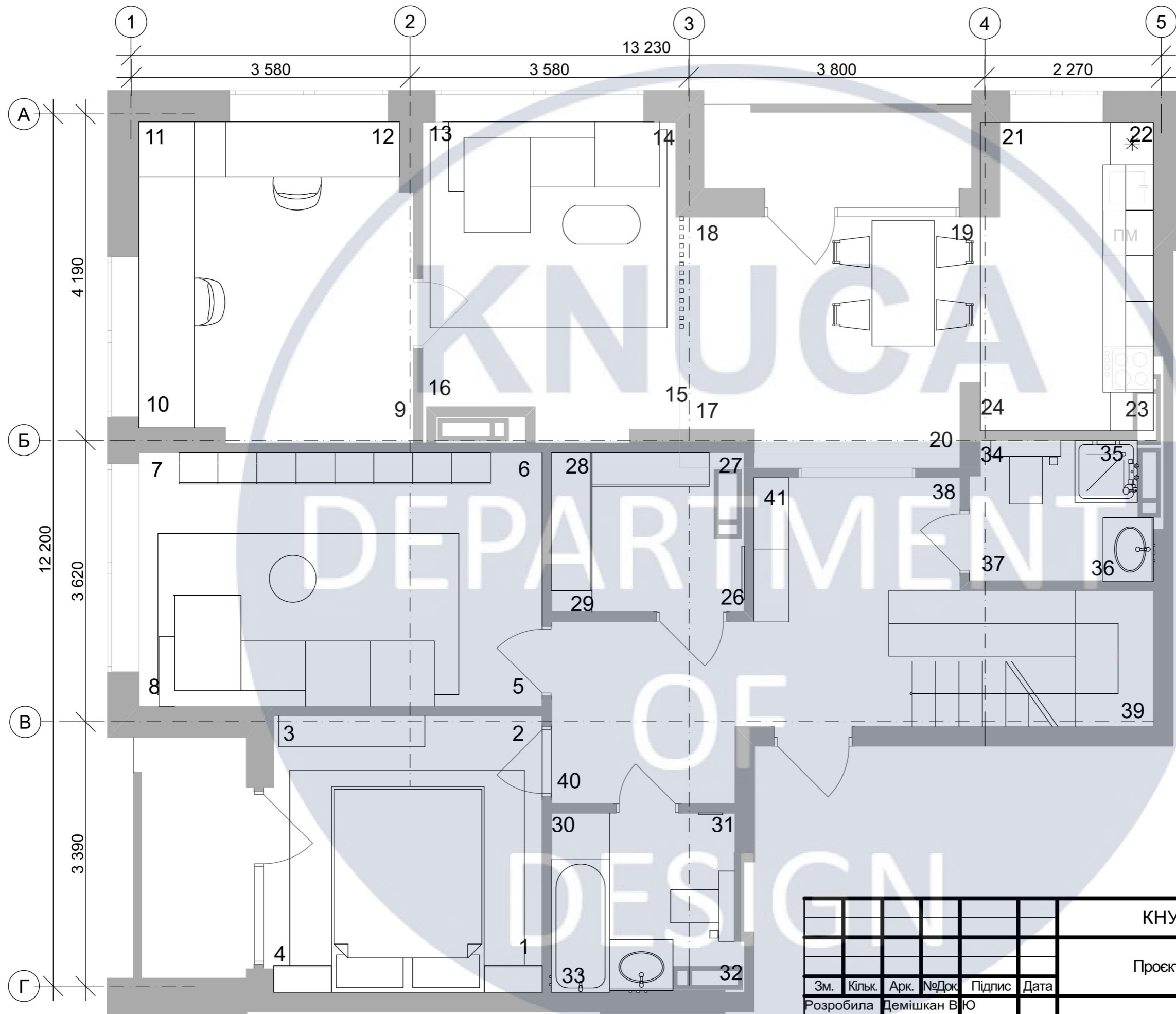

						КНУБА 022 Дизайн 2024 ДН 20-2			
						Проект інтер'єру сучасного молодіжного житла			
Зм.	Кільк.	Арк.	№Док.	Підпис	Дата	Інтер'єр квартири	Стадія	Аркуш	Аркушів
Розробила	Демішкан В.Ю						Н	12	51
Керівник	Шапаренко О.М					План розгортки М 1:50	Архітектурний факультет		
Н. контроль									

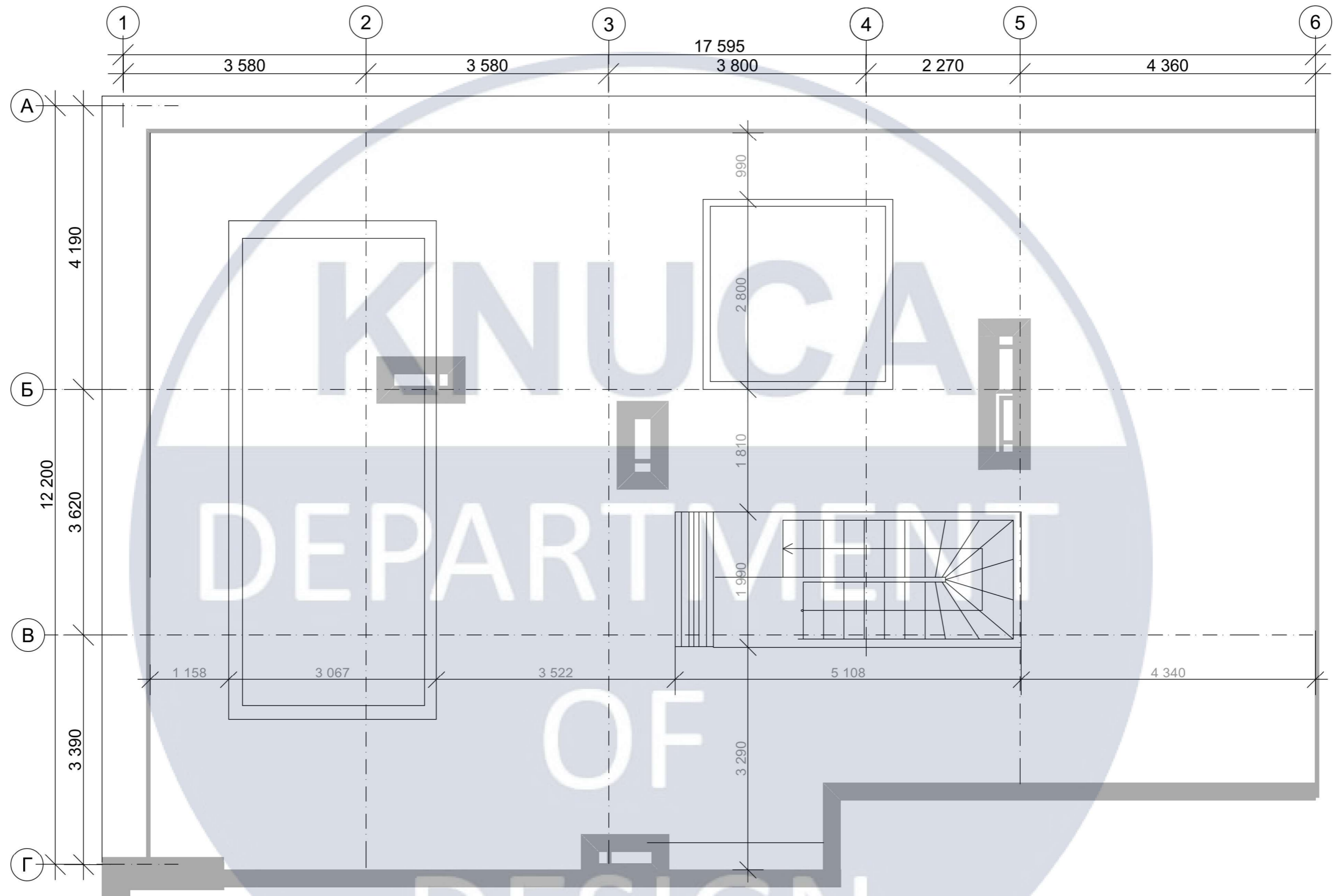

						КНУБА 022 Дизайн 2024 ДН 20-2				
						Проект інтер'єру сучасного молодіжного житла				
Зм.	Кільк.	Арк.	№Док	Підпис	Дата	Інтер'єр квартири		Стадія	Аркуш	Аркушів
Розробила		Демішкан В.Ю						Н	13	51
Керівник		Шапаренко О.М								
Н. контроль						Обмірний план тераси М 1:60		Архітектурний факультет		

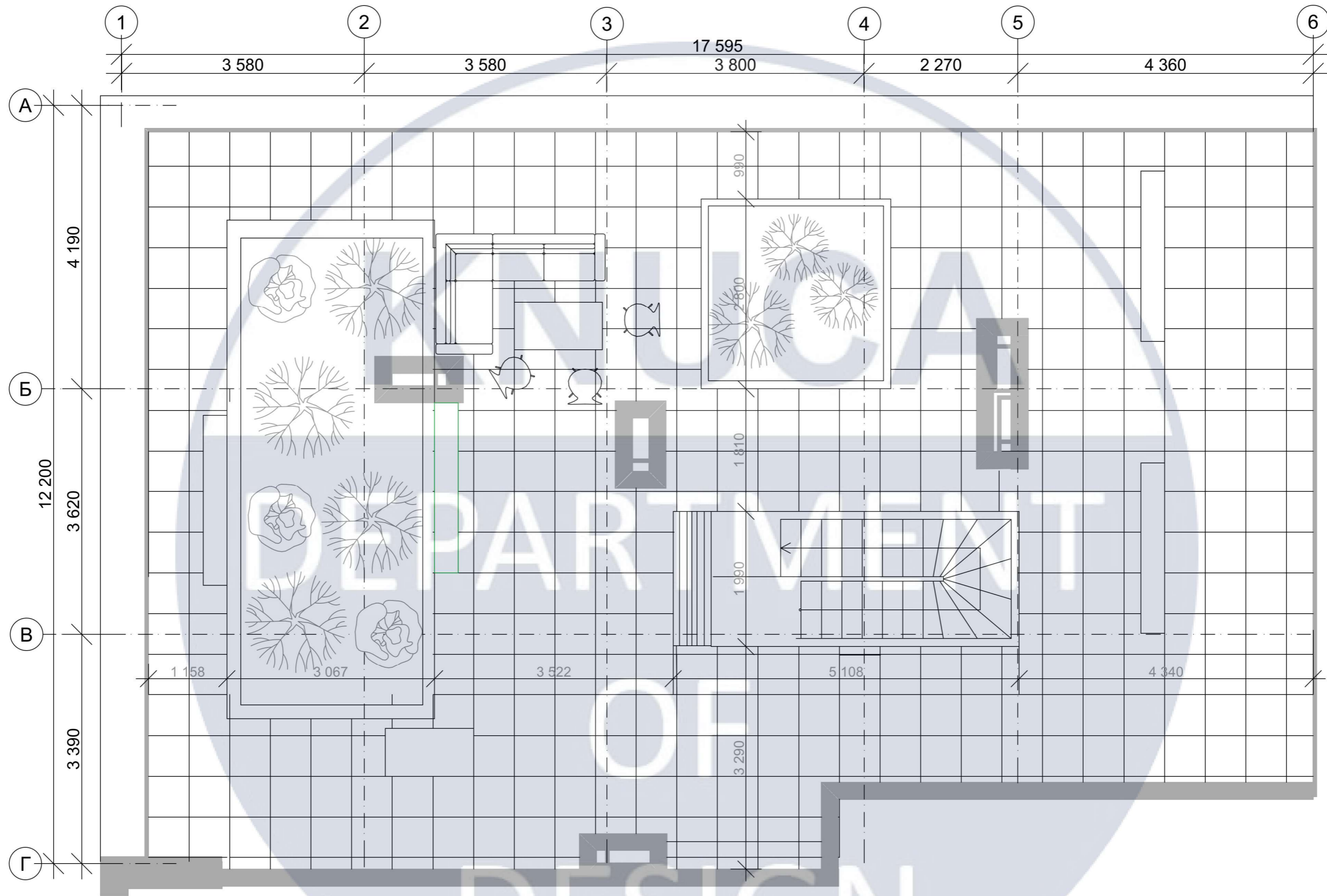

						КНУБА 022 Дизайн 2024 ДН 20-2			
						Проект інтер'єру сучасного молодіжного житла			
Зм.	Кільк.	Арк.	№Док	Підпис	Дата	Інтер'єр квартири	Стадія	Аркуш	Аркушів
Розробила		Демішкан В.Ю					Н	14	51
Керівник		Шапаренко О.М				Благоустрій тераси М 1:50	Архітектурний факультет		
Н. контроль									

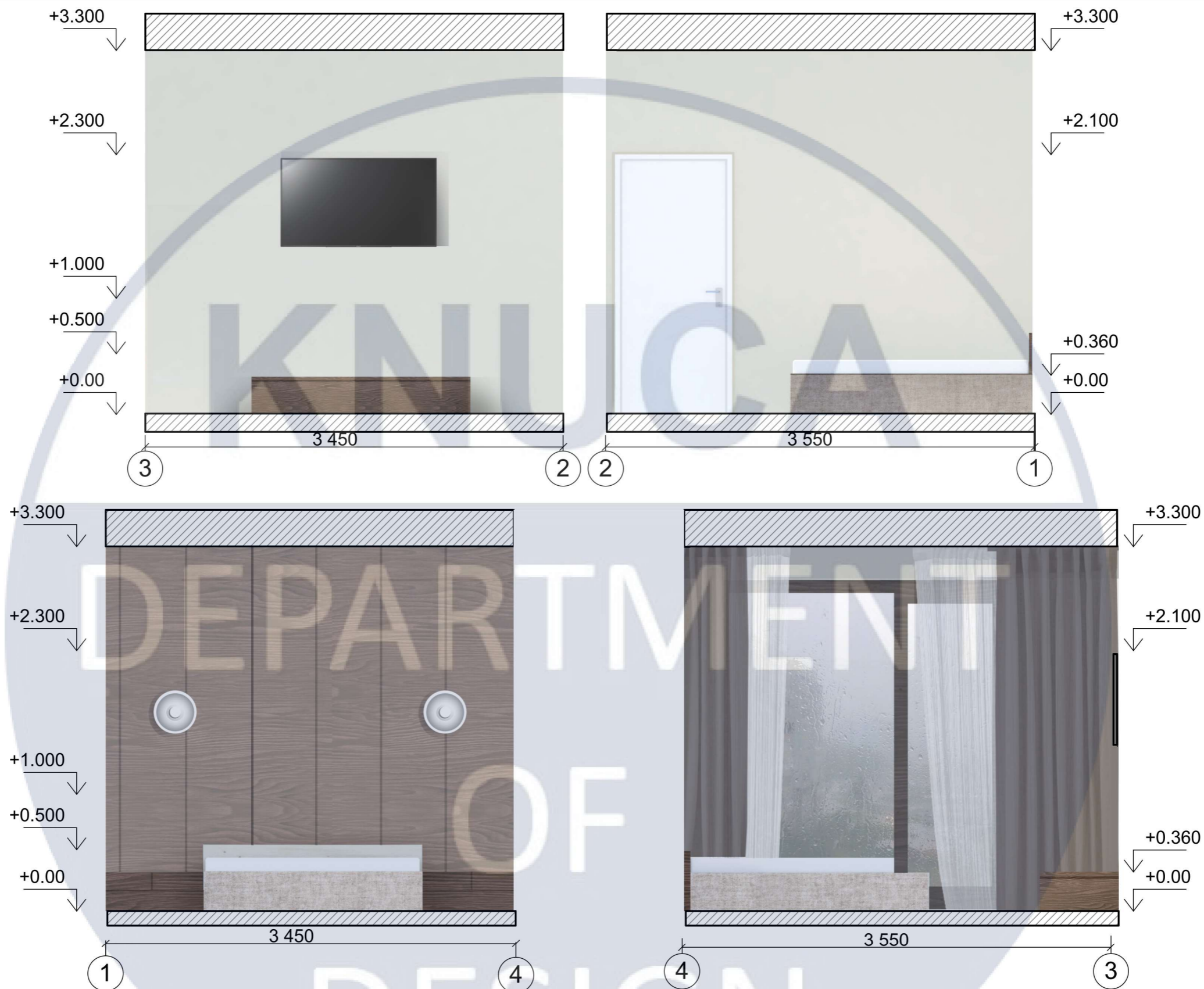

						КНУБА 022 Дизайн 2024 ДН 20-2			
						Проект інтер'єру сучасного молодіжного житла			
Зм.	Кільк.	Арк.	№Док.	Підпис	Дата	Інтер'єр квартири	Стадія	Аркуш	Аркушів
Розробила	Демішкан В.Ю						Н	15	51
Керівник	Шапаренко О.М					Розгортка спальні М 1:40	Архітектурний факультет		
Н. контроль									

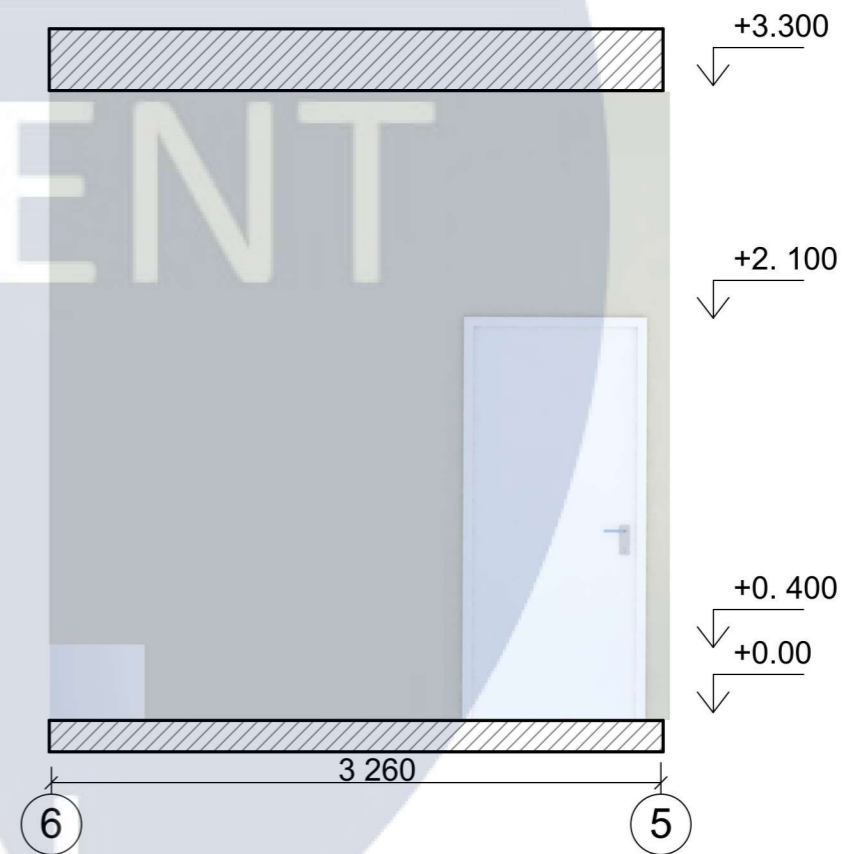
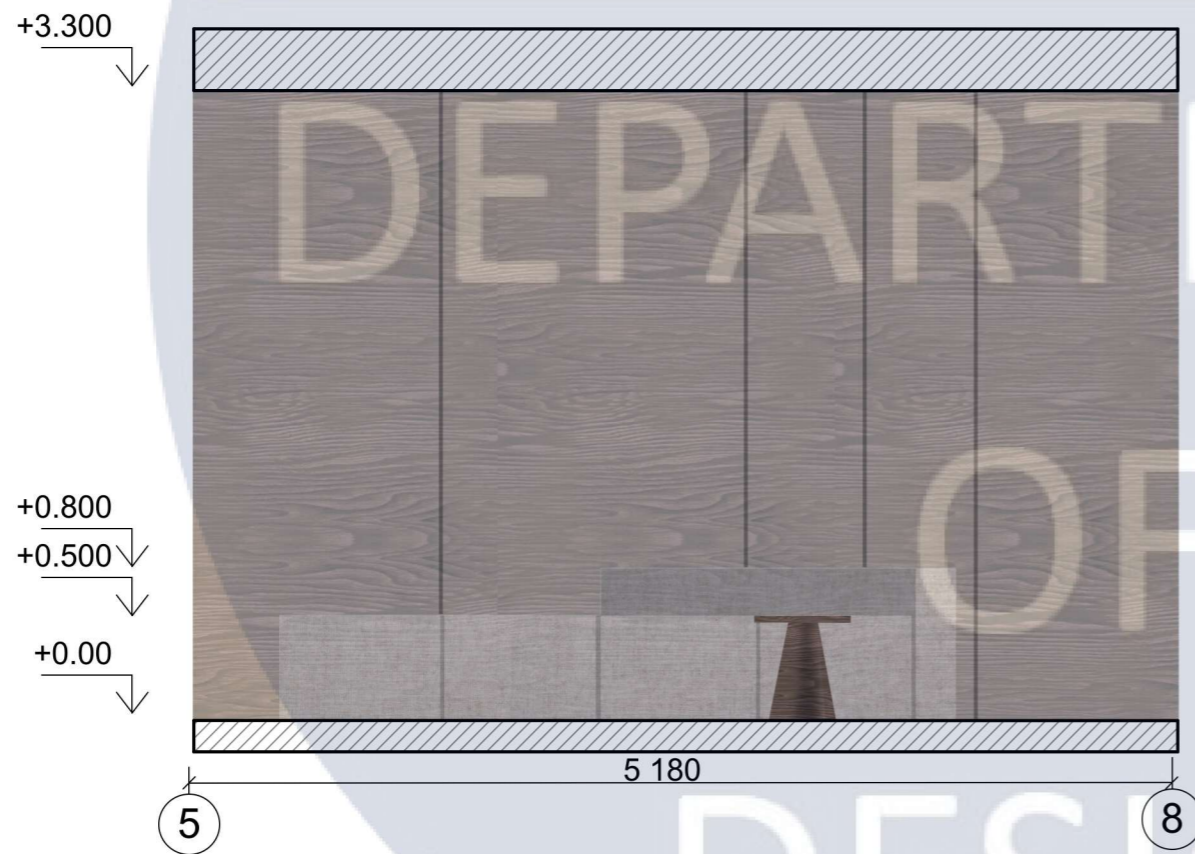
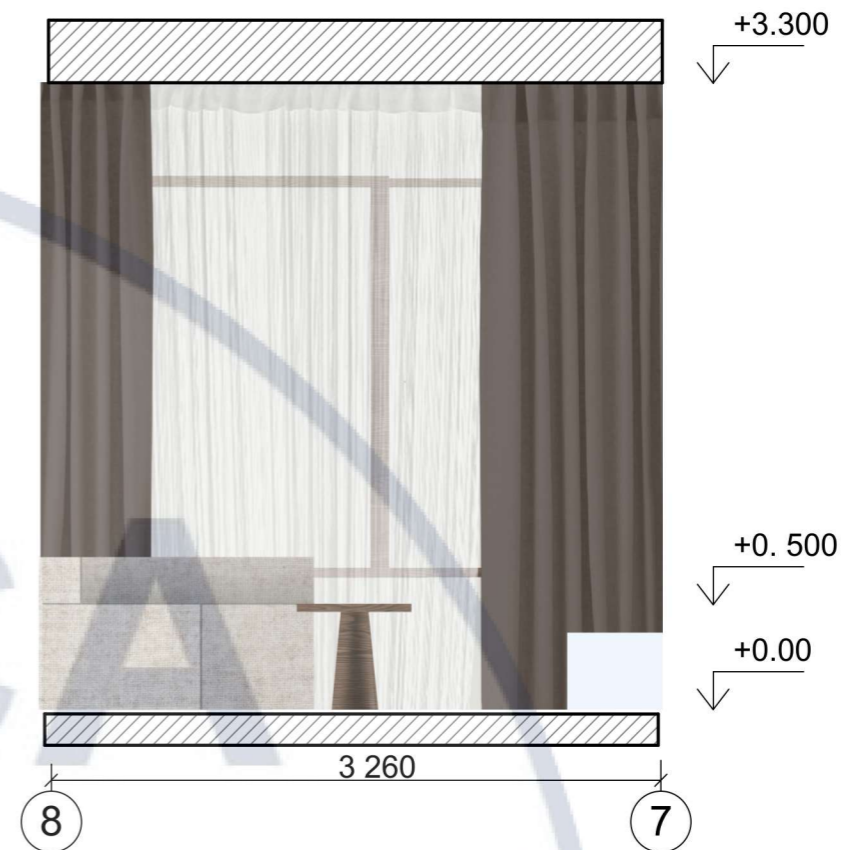
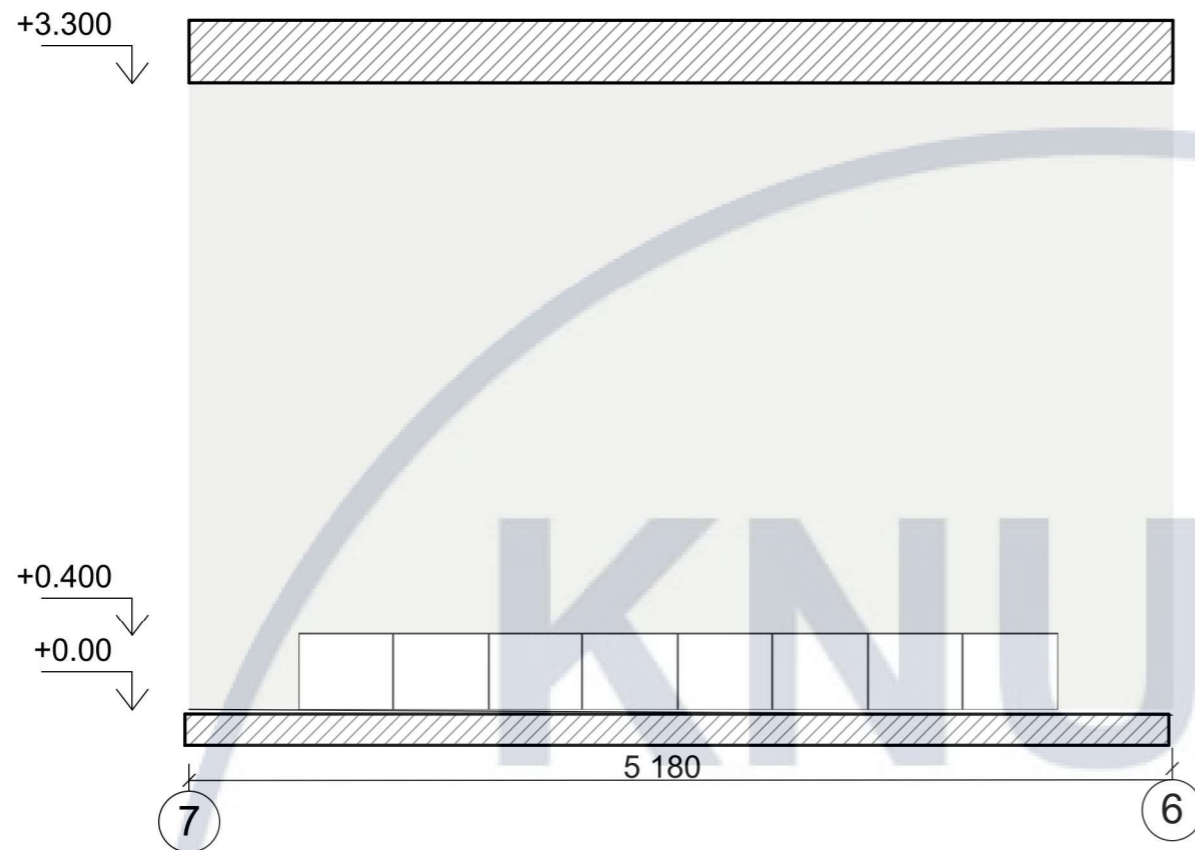

						КНУБА 022 Дизайн 2024 ДН 20-2			
						Проект інтер'єру сучасного молодіжного житла			
Зм.	Кільк.	Арк.	№Док	Підпис	Дата	Інтер'єр квартири	Стадія	Аркуш	Аркушів
Розробила	Демішкан В.Ю						Н	16	51
Керівник	Шапаренко О.М					Розгортка домашнього кінотеатру М 1:40	Архітектурний факультет		
Н. контроль									

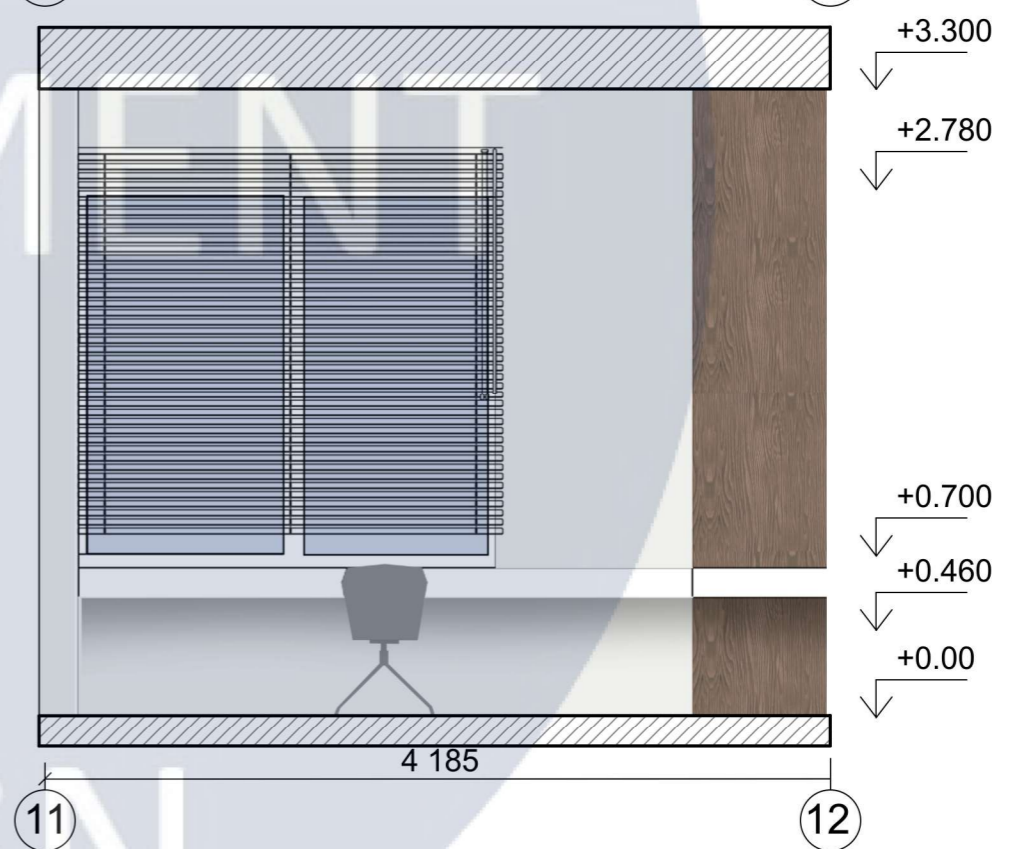
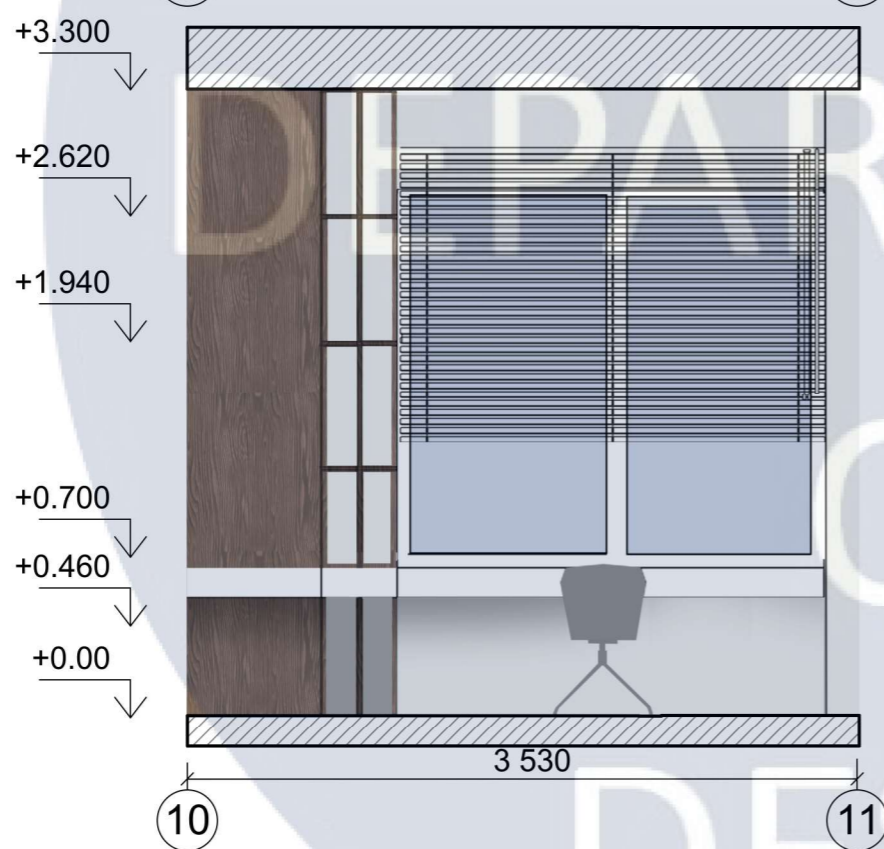
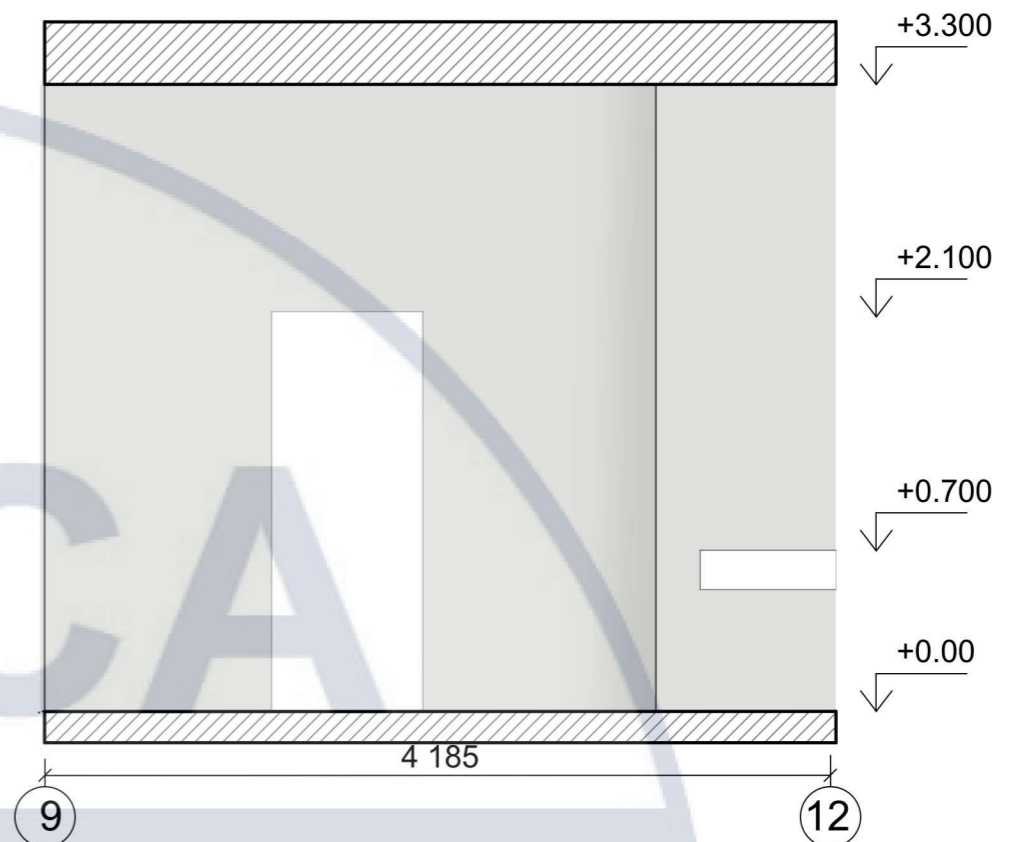
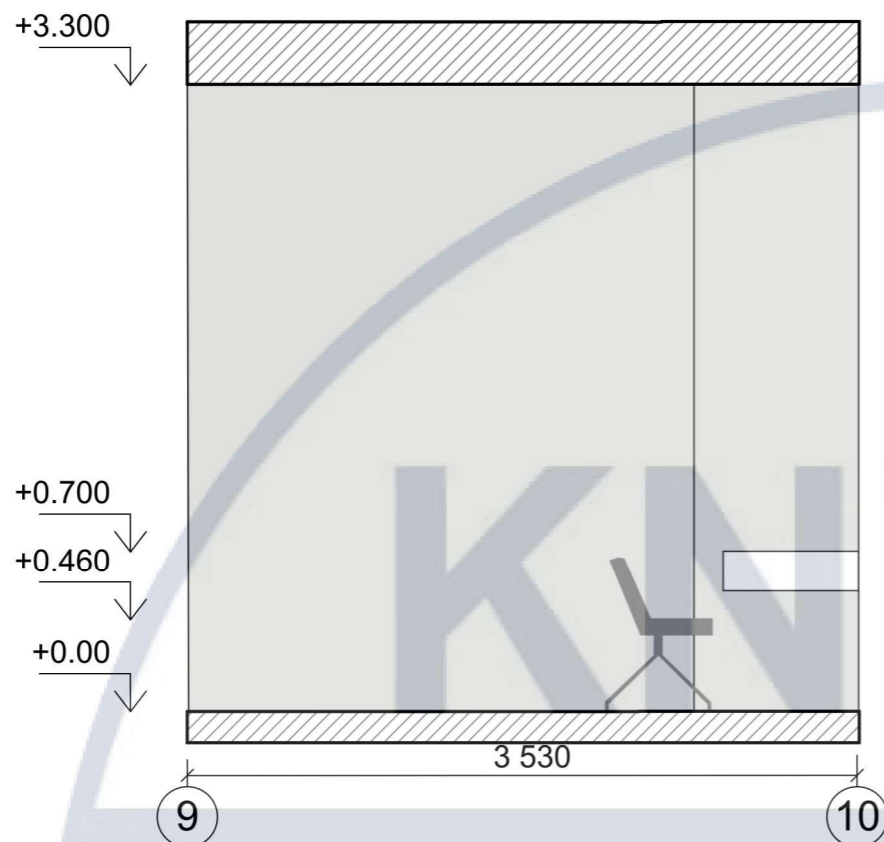

						КНУБА 022 Дизайн 2024 ДН 20-2			
						Проект інтер'єру сучасного молодіжного житла			
Зм.	Кільк.	Арк.	№Док	Підпис	Дата	Інтер'єр квартири	Стадія	Аркуш	Аркушів
Розробила				Демішкан В.Ю			Н	17	51
Керівник				Шапаренко О.М		Розгортка кабінету М 1:40	Архітектурний факультет		
Н. контроль									

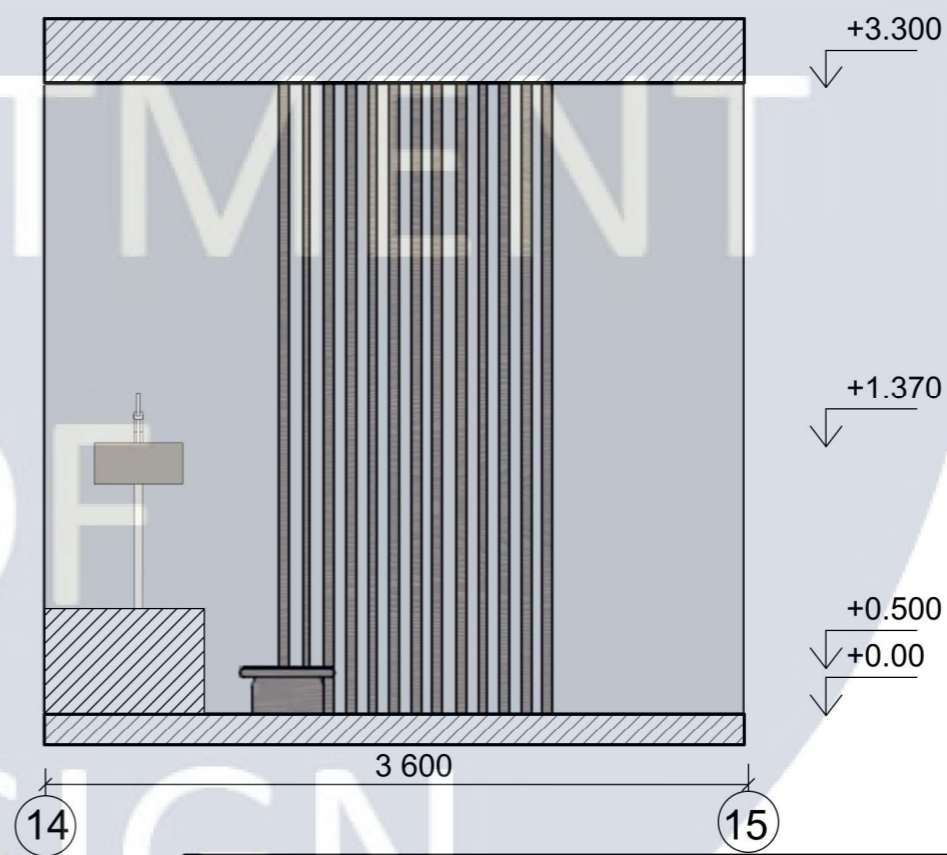
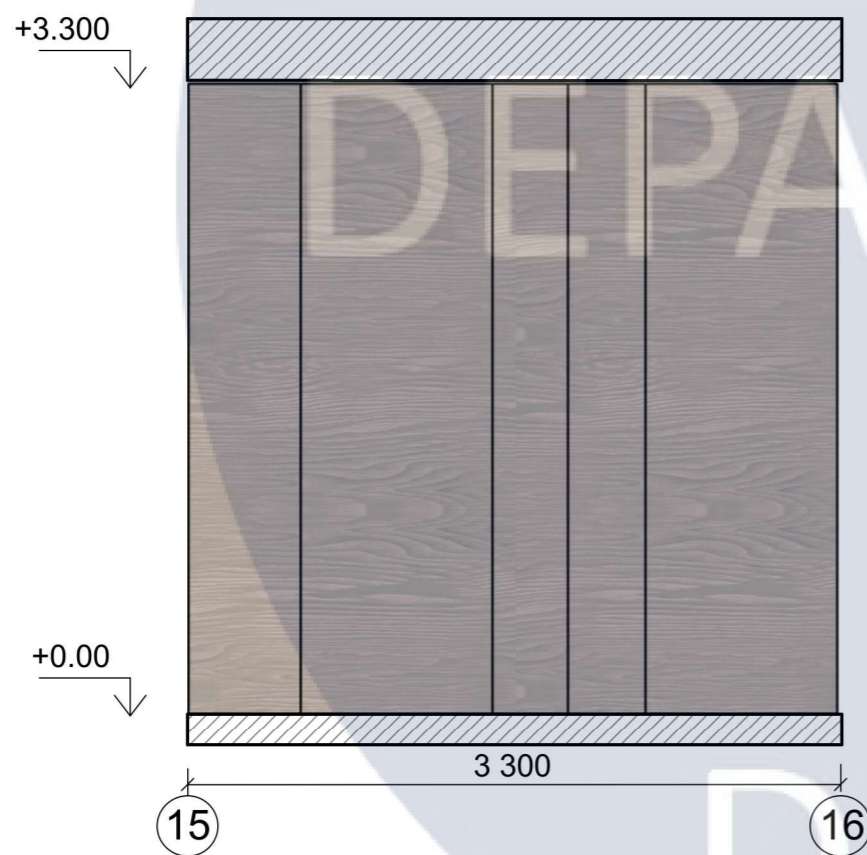
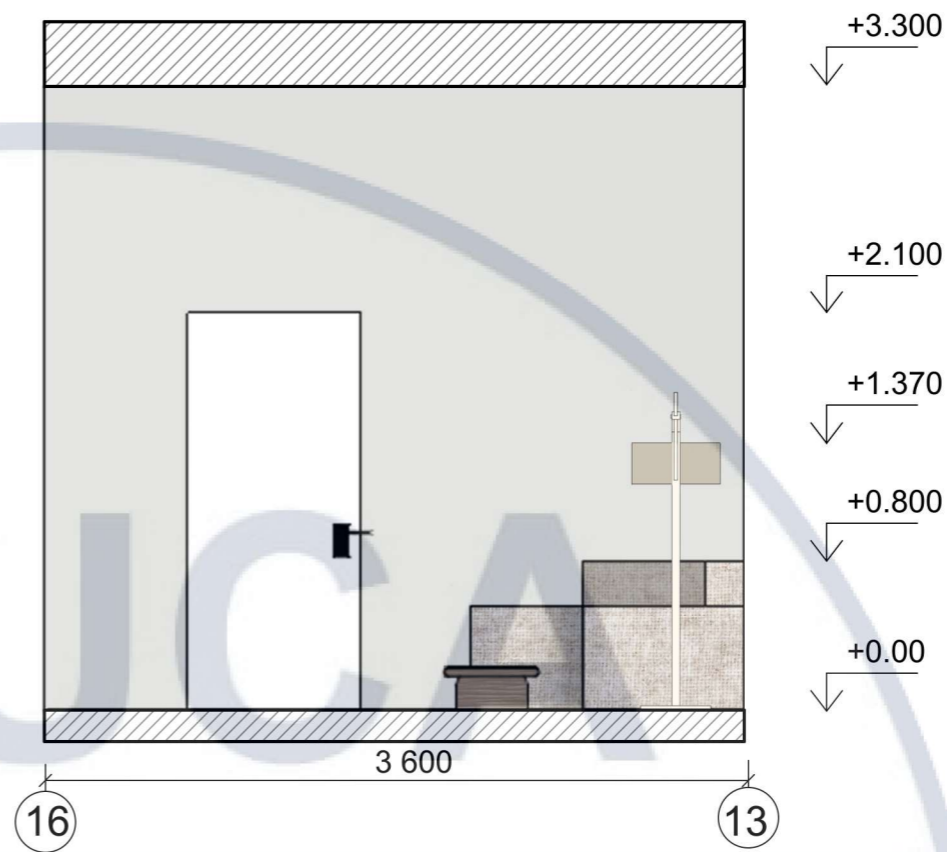
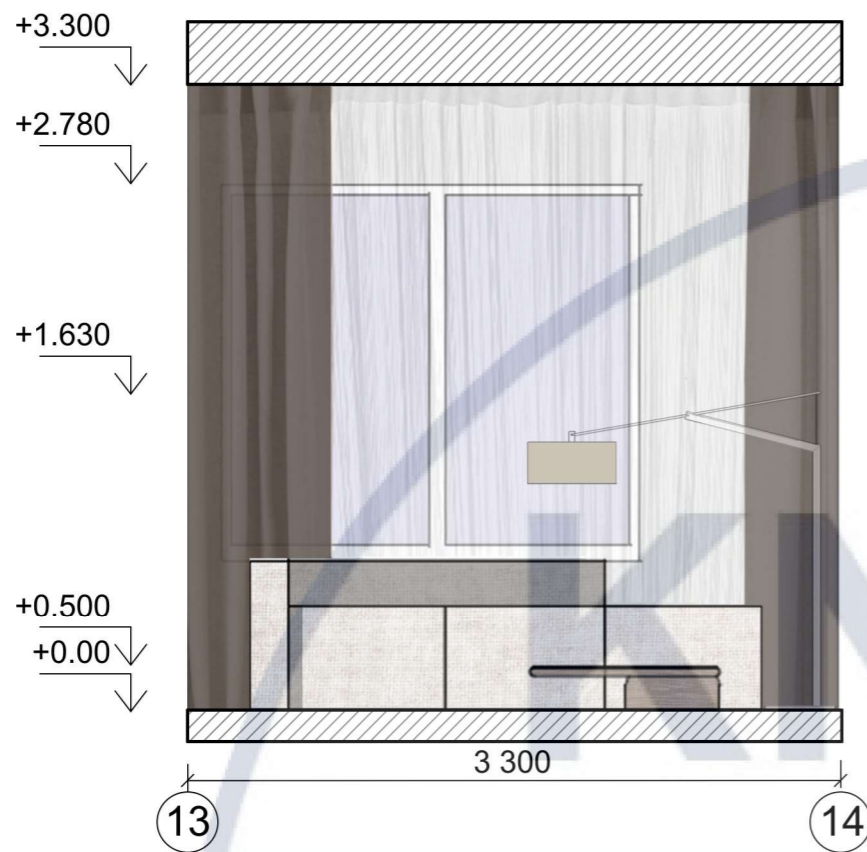

						КНУБА 022 Дизайн 2024 ДН 20-2			
						Проект інтер'єру сучасного молодіжного житла			
Зм.	Кільк.	Арк.	№Док.	Підпис	Дата	Інтер'єр квартири	Стадія	Аркуш	Аркушів
Розробила				Демішкан В.Ю			Н	18	51
Керівник				Шапаренко О.М		Розгортка вітальні М 1:40	Архітектурний факультет		
Н. контроль									

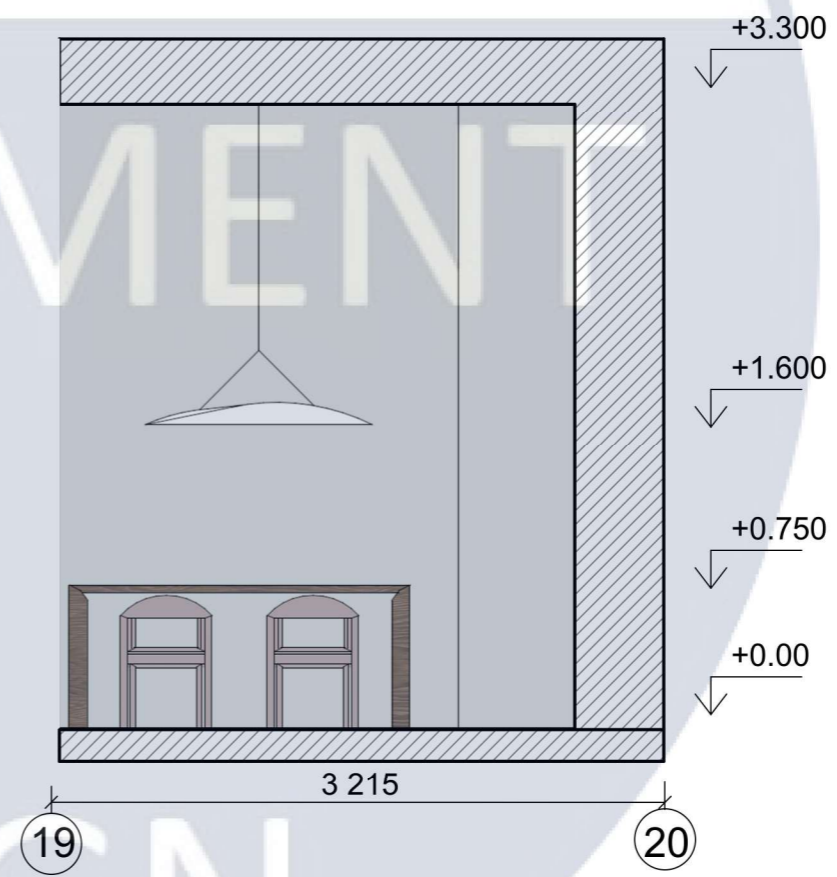
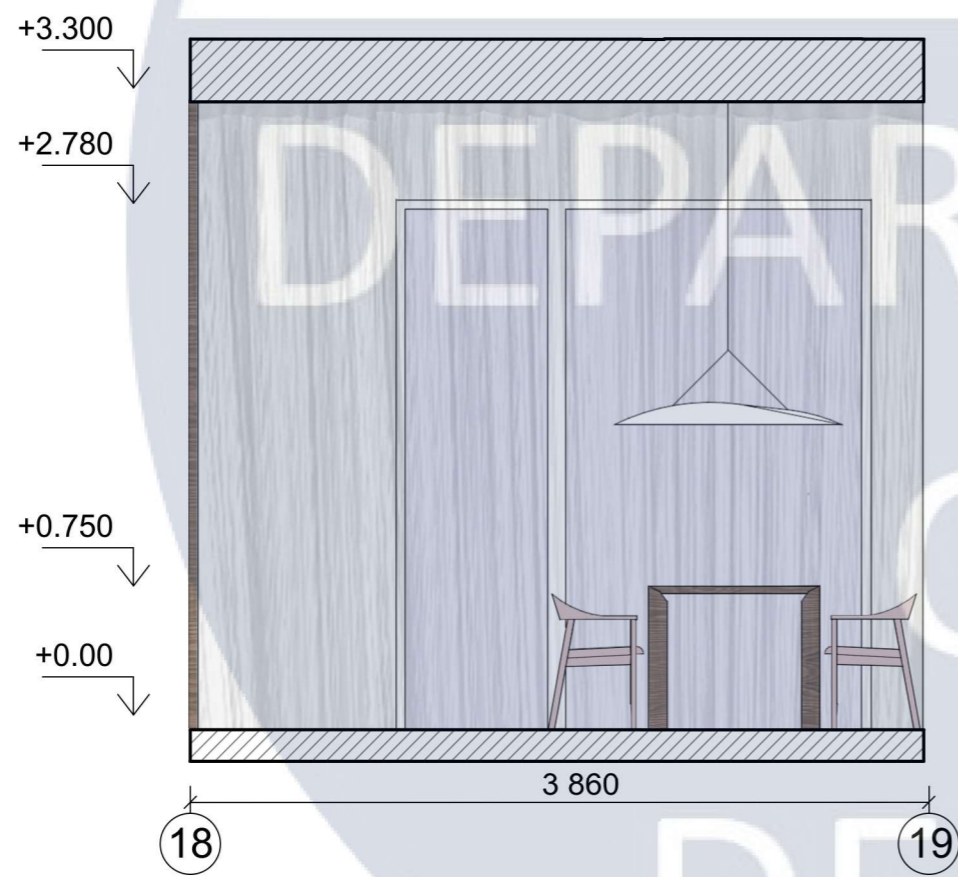
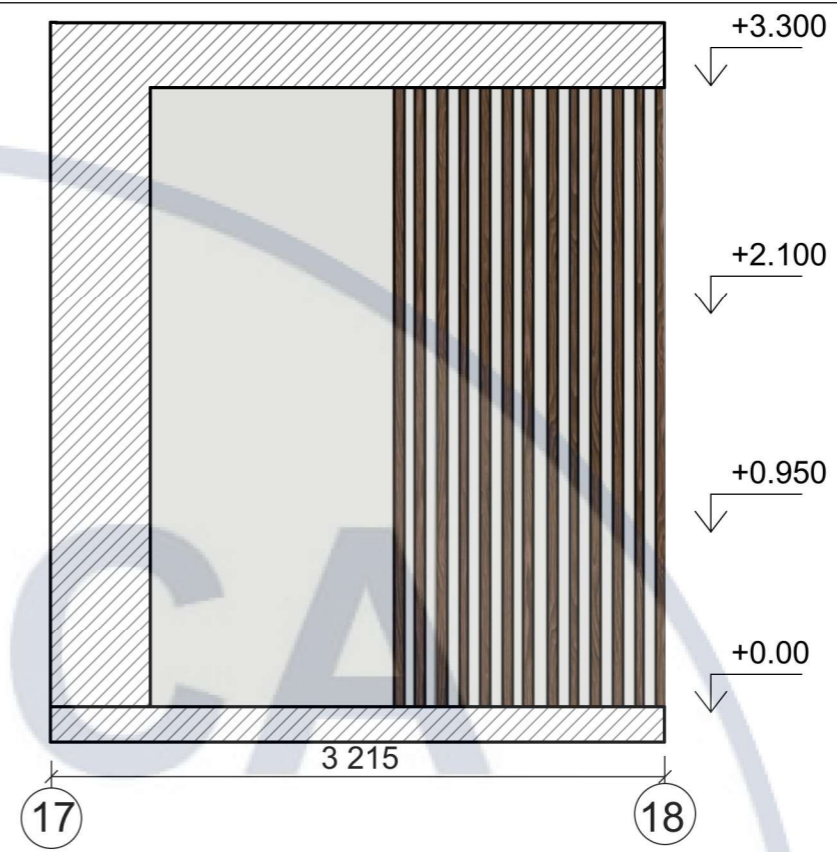
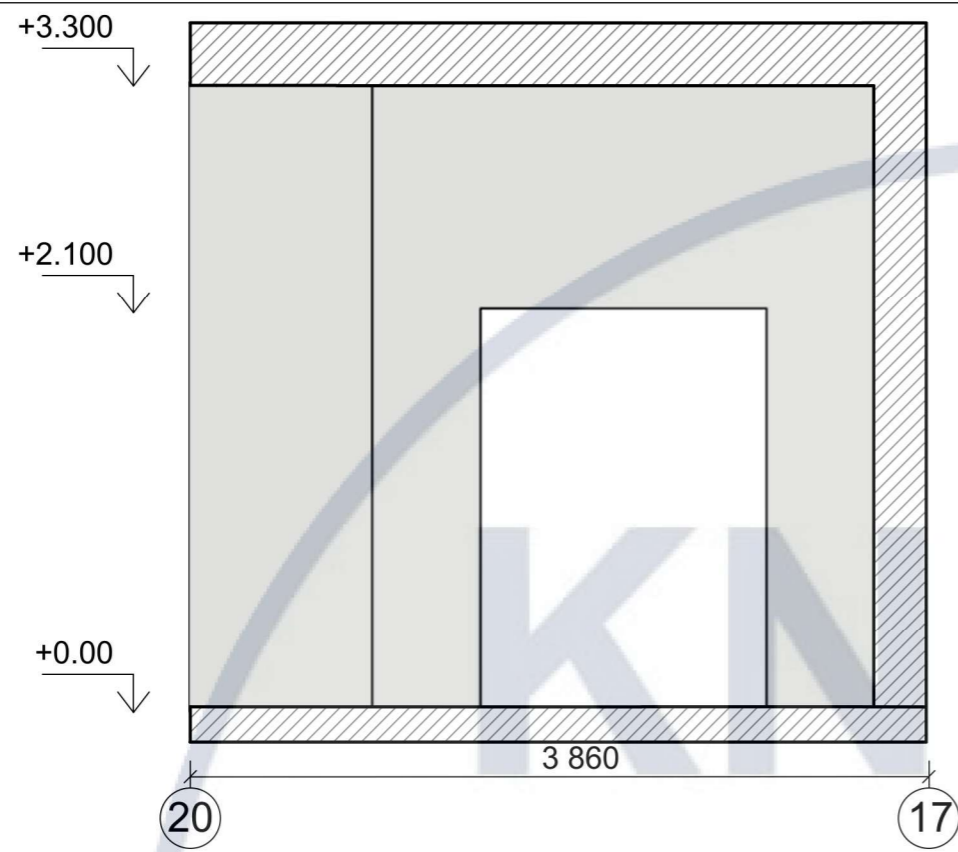

						КНУБА 022 Дизайн 2024 ДН 20-2			
						Проект інтер'єру сучасного молодіжного житла			
Зм.	Кільк.	Арк.	№Док	Підпис	Дата	Інтер'єр квартири	Стадія	Аркуш	Аркушів
Розробила	Демішкан В.Ю						Н	19	51
Керівник	Шапаренко О.М					Розгортка ідальні М 1:40	Архітектурний факультет		
Н. контроль									

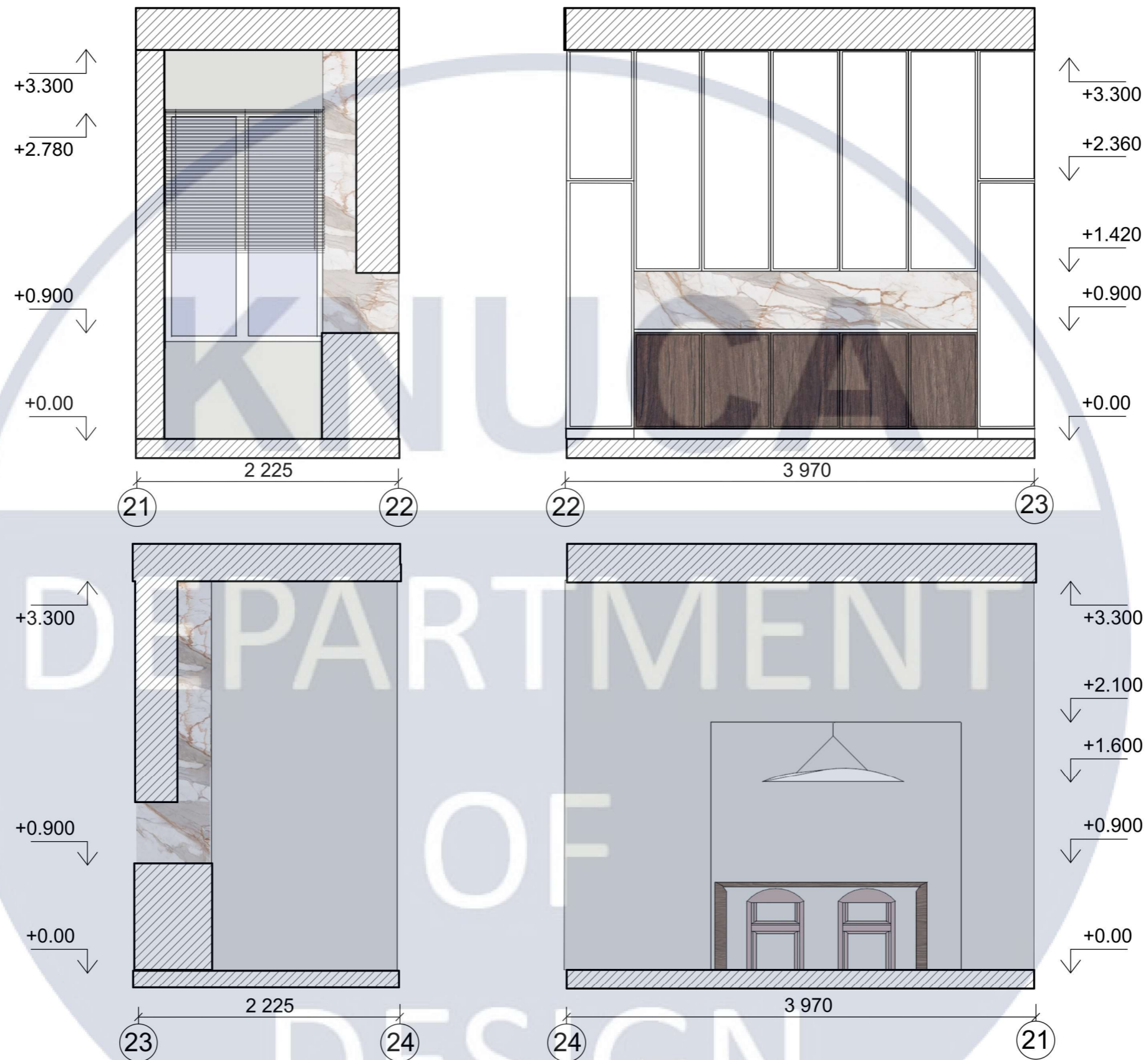

						КНУБА 022 Дизайн 2024 ДН 20-2			
						Проект інтер'єру сучасного молодіжного житла			
Зм.	Кільк.	Арк.	№Док.	Підпис	Дата	Інтер'єр квартири	Стадія	Аркуш	Аркушів
Розробила		Демішкан В.Ю					Н	20	51
Керівник		Шапаренко О.М				Розгортка кухні М 1:40	Архітектурний факультет		
Н. контроль									

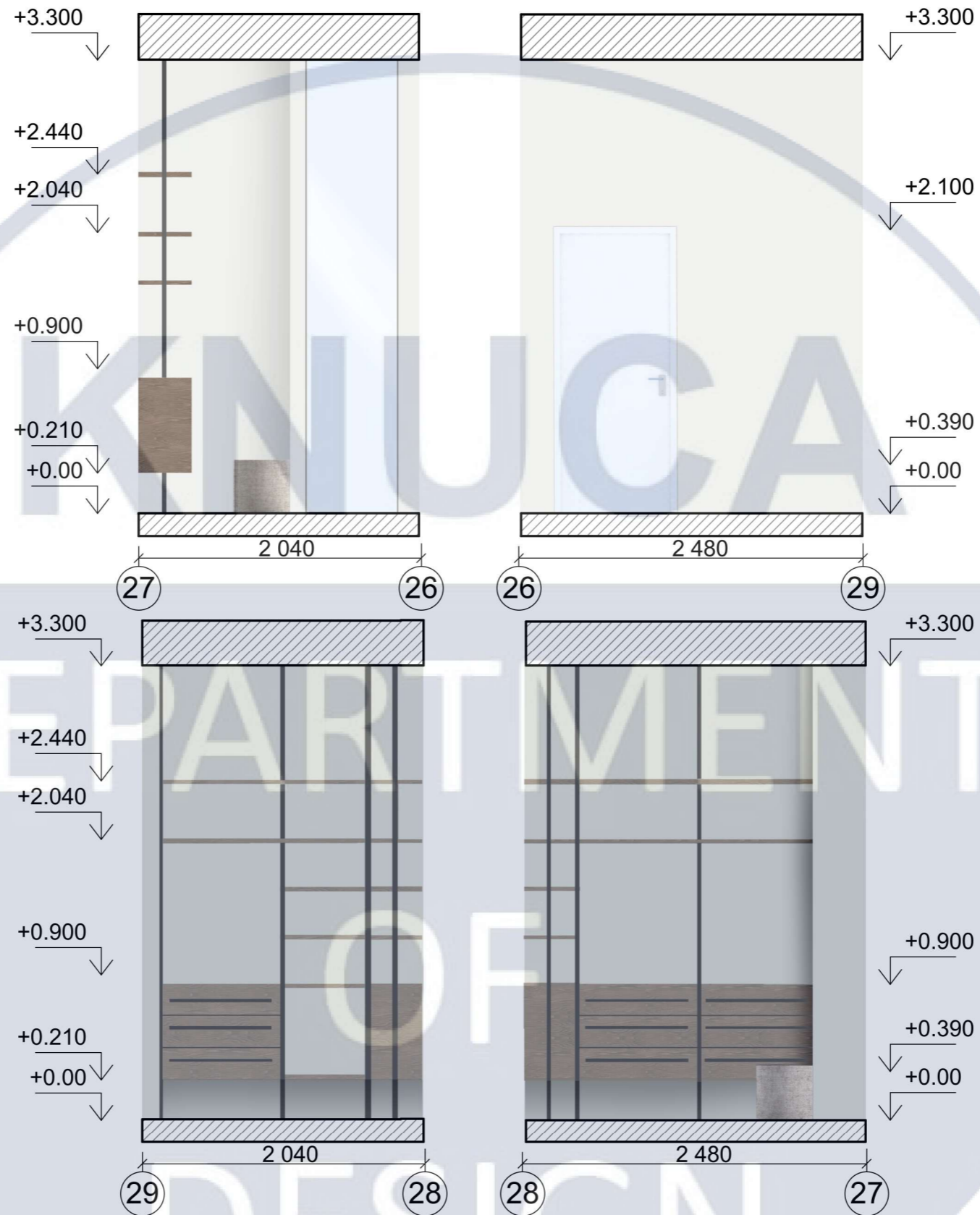

						КНУБА 022 Дизайн 2024 ДН 20-2				
						Проект інтер'єру сучасного молодіжного житла				
Зм.	Кільк.	Арк.	№Док.	Підпис	Дата	Інтер'єр квартири		Стадія	Аркуш	Аркушів
Розробила		Демішкан В.Ю						Н	21	51
Керівник		Шапаренко О.М								
Н. контроль						Розгортка гардеробу М 1:40		Архітектурний факультет		

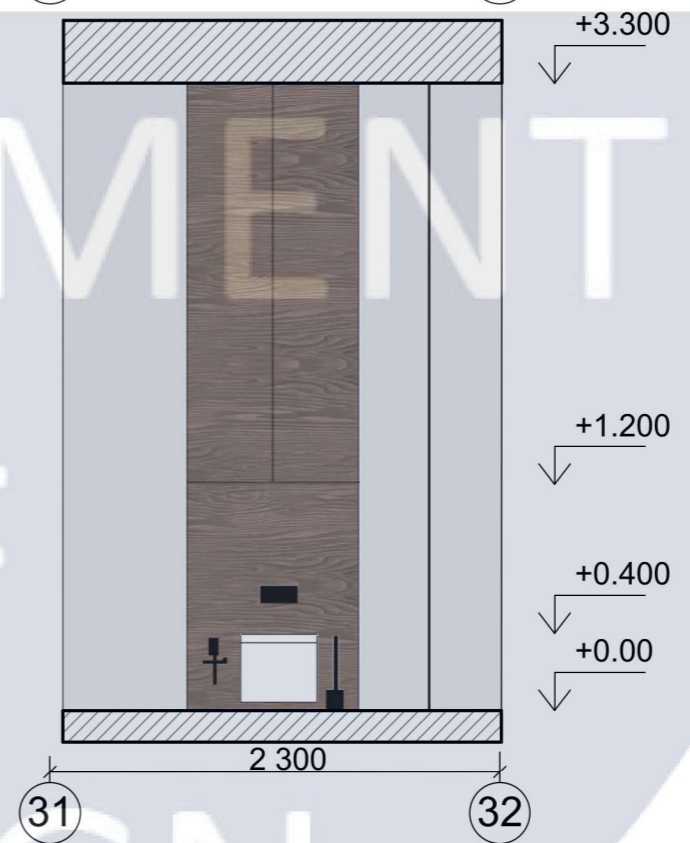
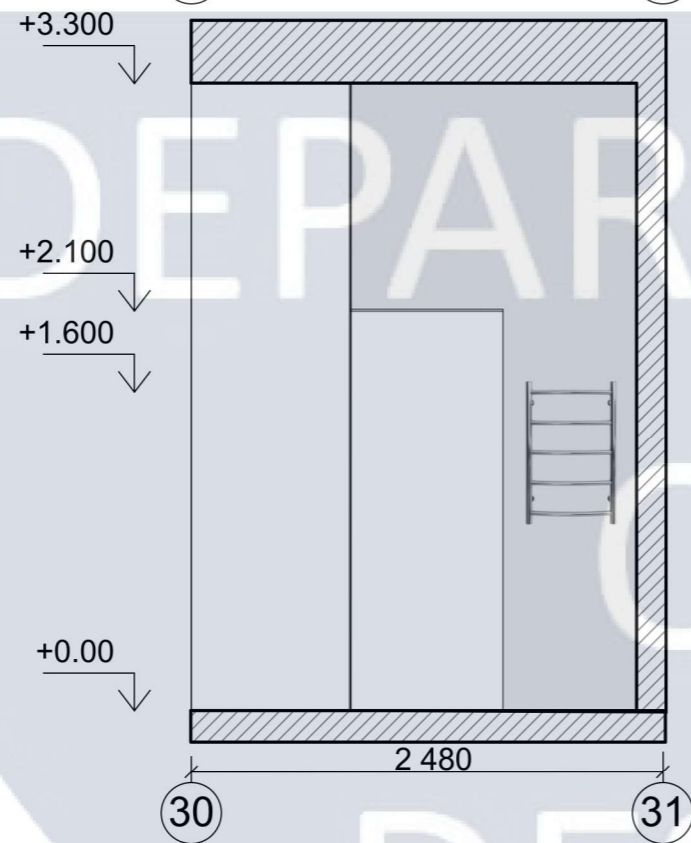
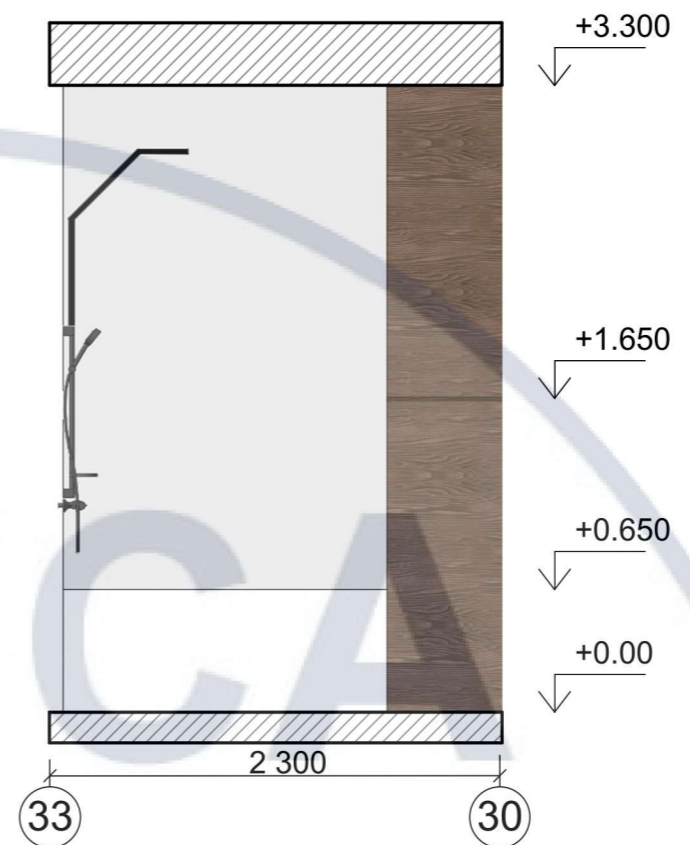
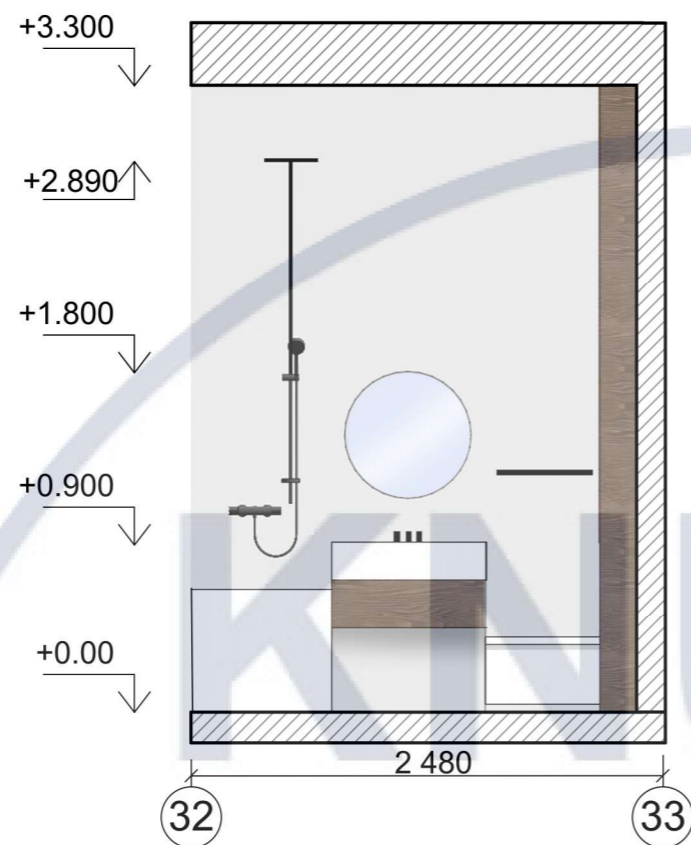

						КНУБА 022 Дизайн 2024 ДН 20-2			
						Проект інтер'єру сучасного молодіжного житла			
Зм.	Кільк.	Арк.	№Док.	Підпис	Дата	Інтер'єр квартири	Стадія	Аркуш	Аркушів
Розробила				Демішкан В.Ю			Н	22	51
Керівник				Шапаренко О.М		Розгортка санвузла М 1:40	Архітектурний факультет		
Н. контроль									

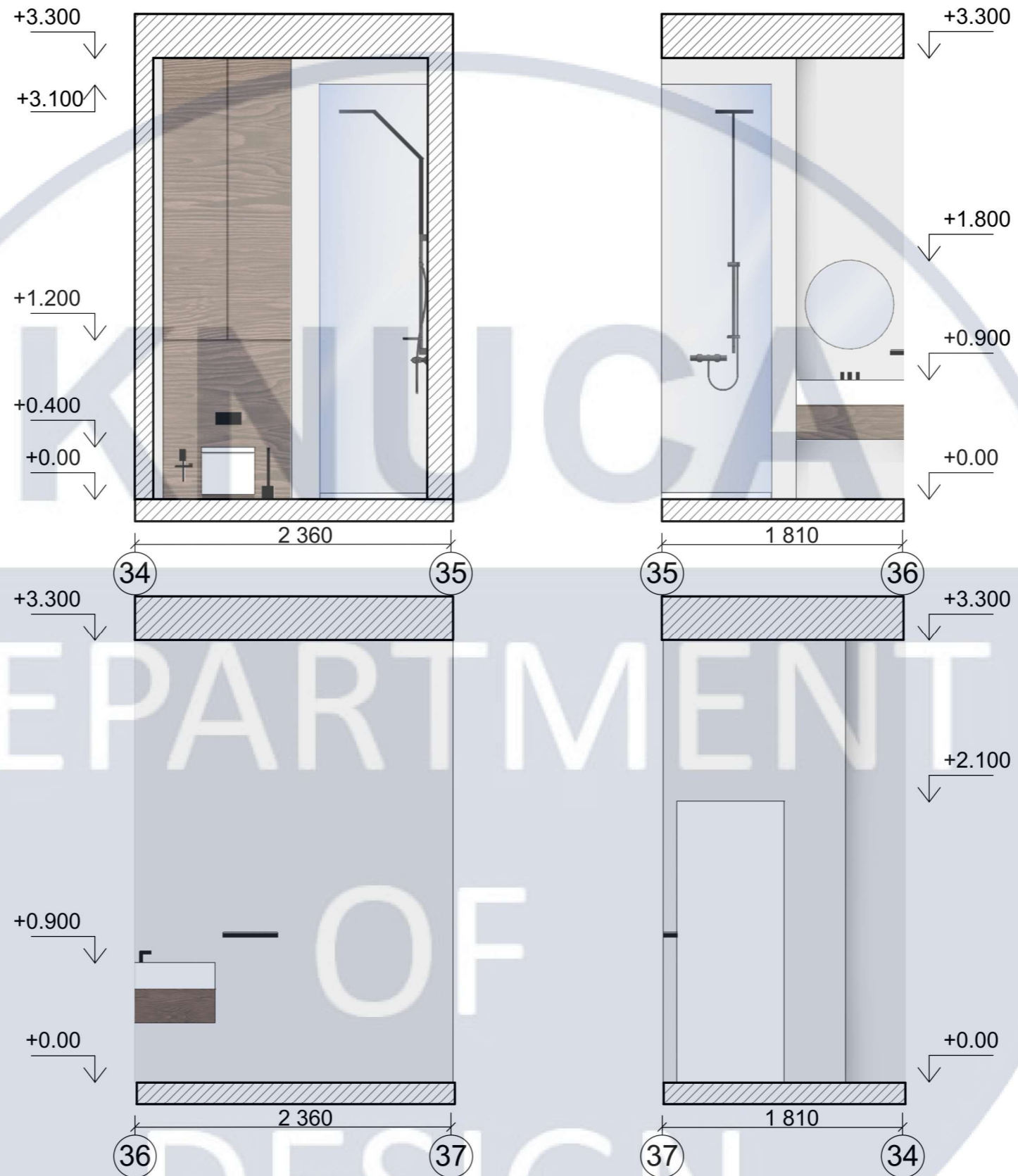



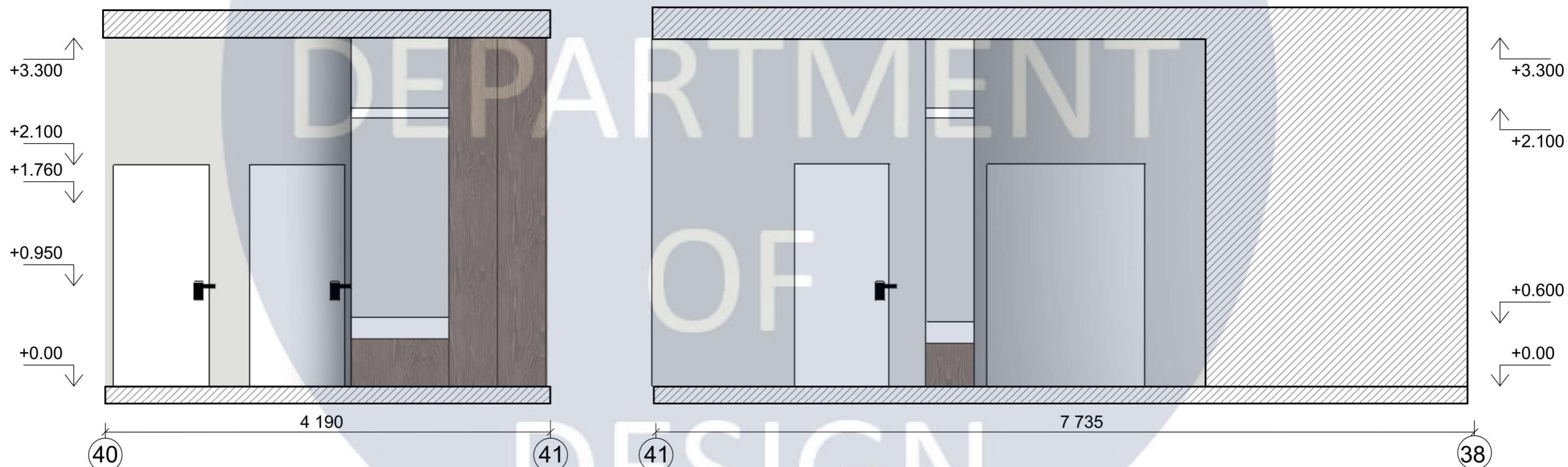
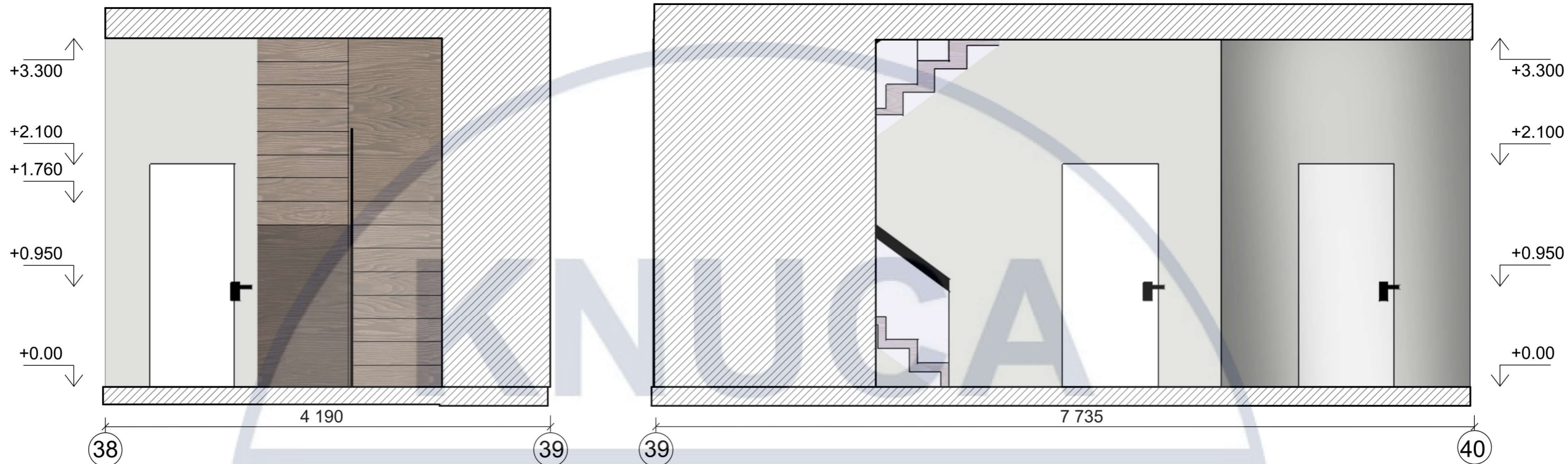













						КНУБА 022 Дизайн 2024 ДН 20-2			
						Проект інтер'єру сучасного молодіжного житла			
Зм.	Кільк.	Арк.	№Док.	Підпис	Дата	Інтер'єр квартири	Стадія	Аркуш	Аркушів
Розробила	Демішкан В.Ю						Н	23	51
Керівник	Шапаренко О.М					Розгортка гостьового санвузла М 1:40	Архітектурний факультет		
Н. контроль									



						КНУБА 022 Дизайн 2024 ДН 20-2			
						Проект інтер'єру сучасного молодіжного житла			
Зм.	Кільк.	Арк.	№Док.	Підпис	Дата	Інтер'єр квартири	Стадія	Аркуш	Аркушів
Розробила		Демішкан В.Ю					Н	24	51
Керівник		Шапаренко О.М				Розгортка коридору М 1:40	Архітектурний факультет		
Н. контроль									

## Специфікація меблів та обладнання

№	Зображення	Назва	Довжина	Ширина	Висота	Модель	№ Номер	Виробник	Кіл-ть	№	Зображення	Назва	Довжина	Ширина	Висота	Модель	№ Номер	Виробник	Кіл-ть																																				
1		Диван	800	3530	685	Белфаст XL	-	Frankof	2	1		Стілець	520	540	770	MONZA SOFT	-	Plank	4																																				
2		Двері прихованого монтажу	900	62	2 100	Alum Wood 40/ Universal 45	-	Danapris Doors	6	2		Стіл	2200	1000	750	Designer: Ela Shimon (2019)	-	Mozea	1																																				
3		Двері вхідні	950	70	2 030	VIP+	-	Very dveri	1	3		Столик	480	480	310	Totem	-	Sovet	1																																				
4		Вбудований холодильник	544	540	1 777	WHC18 T311	308155308	WHIRLP-OOL	1	4		Столик	1000	500	230	QUARTAM	-	Mozea	1																																				
5		Духовка	550	560	595	HBA272BB0	394761162	Bosch	1	5		Стілець	670	670	820	Office chair Marco swiss	-	Artu	2																																				
6		Варильна поверхня індукційна	610	592	45	PUE611BB5E	317120875	Bosch	1	6		Радіатор для сушіння	45	600	800	Flat/B800	003325041	GenesisAqua	1																																				
7		Душова система прихованого монтажу	Діаметр ручної лійки, мм 28 Довжина кронштейна для верхнього душу. 353 Довжина шлангу, мм 1500			R 1585.090104 de la noche	85387	VOLLE	2	7		Душова кабіна	900	900	1900	Alienta	17638	Radaway	1																																				
8		Змішувач кухонний	244	-	478	316 FLESSA Metal Brushed PVD Black (60012707)	MP14364220	Gessi	1	<table border="1" style="width: 100%; border-collapse: collapse;"> <tr> <td colspan="6" style="text-align: center;">КНУБА 022 Дизайн 2024 ДН 20-2</td> </tr> <tr> <td colspan="6" style="text-align: center;">Проект інтер'єру сучасного молодіжного житла</td> </tr> <tr> <td>Зм.</td> <td>Кільк.</td> <td>Арк.</td> <td>№Док</td> <td>Підпис</td> <td>Дата</td> </tr> <tr> <td>Розробила</td> <td>Демішкан В.Ю</td> <td></td> <td></td> <td></td> <td></td> </tr> <tr> <td>Керівник</td> <td>Шапаренко О.М</td> <td></td> <td></td> <td></td> <td></td> </tr> <tr> <td>Н. контроль</td> <td></td> <td></td> <td></td> <td></td> <td></td> </tr> </table>										КНУБА 022 Дизайн 2024 ДН 20-2						Проект інтер'єру сучасного молодіжного житла						Зм.	Кільк.	Арк.	№Док	Підпис	Дата	Розробила	Демішкан В.Ю					Керівник	Шапаренко О.М					Н. контроль					
КНУБА 022 Дизайн 2024 ДН 20-2																																																							
Проект інтер'єру сучасного молодіжного житла																																																							
Зм.	Кільк.	Арк.	№Док	Підпис	Дата																																																		
Розробила	Демішкан В.Ю																																																						
Керівник	Шапаренко О.М																																																						
Н. контроль																																																							
9		Змішувач	107.5	173	55	Elbe	7445	WasserKRAFT	2																																														

КНУБА 022 Дизайн 2024 ДН 20-2











Проект інтер'єру сучасного молодіжного житла

Зм.	Кільк.	Арк.	№Док	Підпис	Дата
Розробила	Демішкан В.Ю				
Керівник	Шапаренко О.М				
Н. контроль					

Інтер'єр квартири			Стадія	Аркуш	Аркушів
			Н	25	51

Специфікація меблів та обладнання	Архітектурний факультет
-----------------------------------	-------------------------

## Специфікація меблів та обладнання

№	Зображення	Назва	Довжина	Ширина	Висота	Модель	№ Номер	Виробник	Кіл-ть	№	Зображення	Назва	Довжина	Ширина	Висота	Модель	№ Номер	Виробник	Кіл-ть
1		Ліжко (комплектція без спинки)	1 680	2 450	500	Верту		Frankof	1	1		Гігієнічний душ	1 500	84	64	Y graphite (SYSYBI2GR)	00-00250770	Omnires	2
2		Консоль	420	1800	380	BESTÅ(193.307.03)	193.307.03	IKEA	2										
3		Консоль	420	1800	380	BESTÅ(893.307.09)	893.307.09	IKEA	1										
4		Пуф	300	300	410	Mellow 30	114739249	Sabotage	1										
5		Інсталяція (комплект)	-	-	-	Duofix 458.103.00.1 панель зливу-Delta 50 115.119.21.1 унітаз -PRIMERA Project Rimless 2.0 3220147 сидіння-Soft Close	370975032	GEBERIT	2										
6		Ванна	750	1800	440	MIA	15362	Radaway	1										
7		Умивальник	400	400	600	Cabinet with washbasin LES06	-	Moab80	2										
8		Пральна машина повногабаритна	850	600	850	WW90TA047A E1/UA	271140821	SAMSUNG	1										
9		Сушильна машина	600	600	850	DV90TA040AE /UA	282830713	SAMSUNG	1										





						КНУБА 022 Дизайн 2024 ДН 20-2				
						Проект інтер'єру сучасного молодіжного житла				
Зм.	Кільк.	Арк.	№Док	Підпис	Дата					
Розробила	Демішкан	В	Ю			Інтер'єр квартири				
Керівник	Шапаренко	О.М								
						Н. контроль	Специфікація меблів та обладнання		Архітектурний факультет	
						Інтер'єр квартири		Стадія	Аркуш	Аркушів
								Н	26	51

## Специфікація оздоблювальних матеріалів

№	Текстура	Матеріал	Елемент інтер'єру
1		Ламінат	Підлога
2		Мармур	Стіна
3		Дерев'яні панелі	Стіна
4		Фарба	Стіна
5		Плитка	Стіна
6		Мікроцемент	Стіна
7		Дерево	Кухонні фсади
8		Дерево	Кухонні фсади

						КНУБА 022 Дизайн 2024 ДН 20-2				
						Проект інтер'єру сучасного молодіжного житла				
Зм.	Кільк.	Арк.	№Док	Підпис	Дата	Інтер'єр квартири		Стадія	Аркуш	Аркушів
Розробила				Демішкан В.Ю		Інтер'єр квартири		Н	27	51
Керівник				Шапаренко О.М						
Н. контроль						Специфікація оздоблювальних матеріалів		Архітектурний факультет		

## Специфікація елементів освітлення

№	Зображення	Назва	Довжина	Ширина	Висота	Модель	№ Номер	Виробник	Кіл-ть
1		LED-стрічка	30	10	16	Table lamp Pin	DX 5630-60 IP65	OEM	10м
2		Лампа настільна	250	250	350	ATOLLO SMALL	238-NE	OLUCE	2
3		Настінний світильник	110	270	270	PH-13107	PH-13107-1	Країна виробник Китай	2
4		Підвісна люстра	900	900	150	Designed by Panter & Tourron	-	Tense	1
5		Точковий світильник	56	56	100	KD-1183 WH	21563-06	KLOODI	65

						КНУБА 022 Дизайн 2024 ДН 20-2				
						Проект інтер'єру сучасного молодіжного житла				
Зм.	Кільк.	Арк.	№Док	Підпис	Дата					
Розробила	Демішкан В.Ю					Інтер'єр квартири		Стадія	Аркуш	Аркушів
Керівник	Шапаренко О.М							Н	28	51
Н. контроль						Специфікація елементів освітлення		Архітектурний факультет		









KNUUCA  
DEPARTMENT  
OF  
DESIGN



KNUOCA  
DEPARTMENT  
OF  
DESIGN







KNUCA

DEPARTMENT

OF

DESIGN



KNUCA

DEPARTMENT

DESIGN



KNOXIA

DEPARTMENT

OF

DESIGN







KNUCA  
DEPARTMENT  
OF  
DESIGN













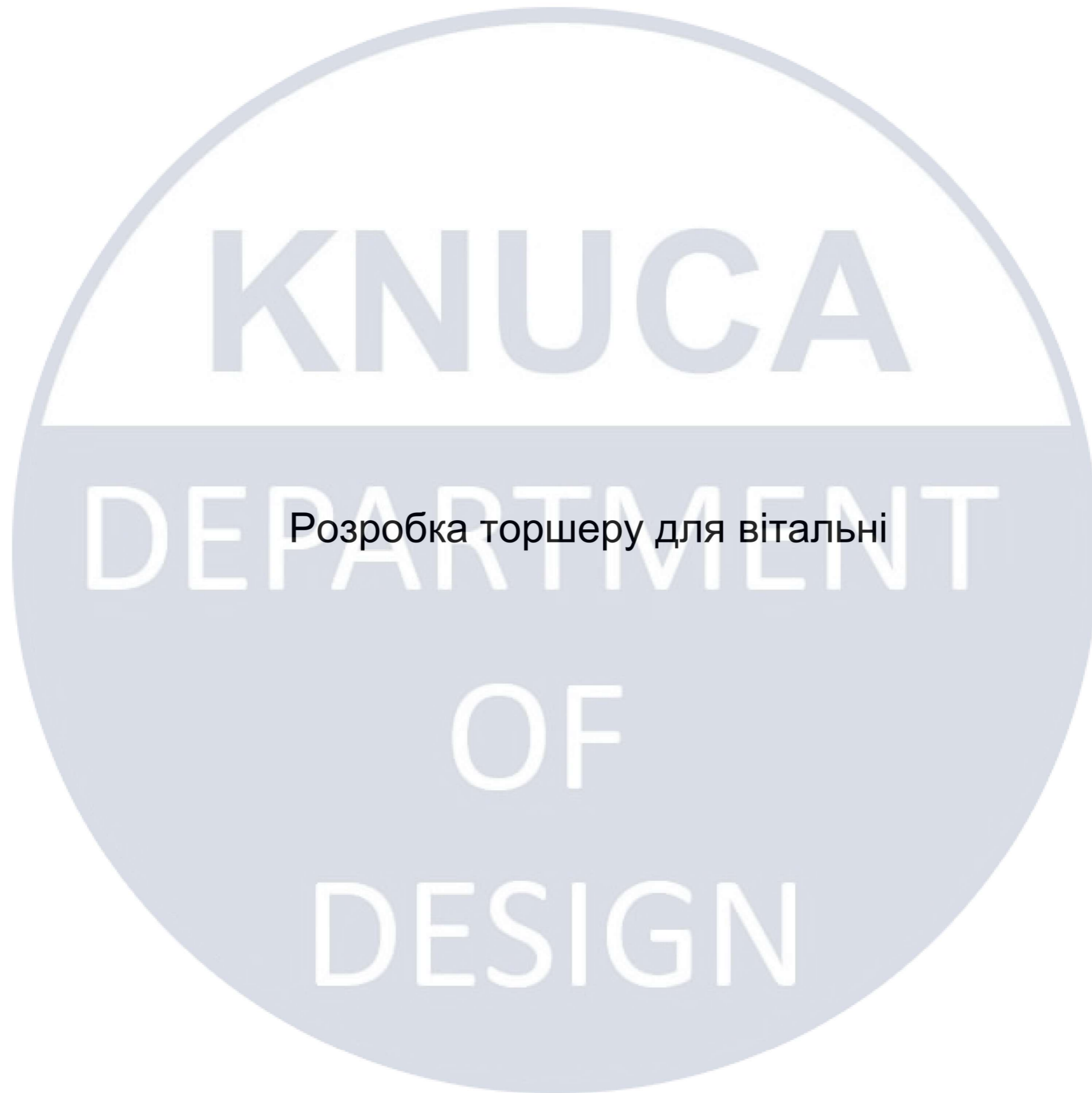

KNUCA

DEPARTMENT

Розробка торшеру для вітальні

OF

DESIGN

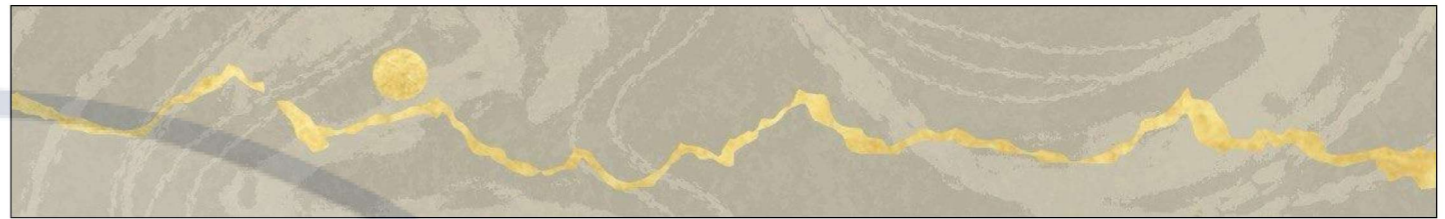
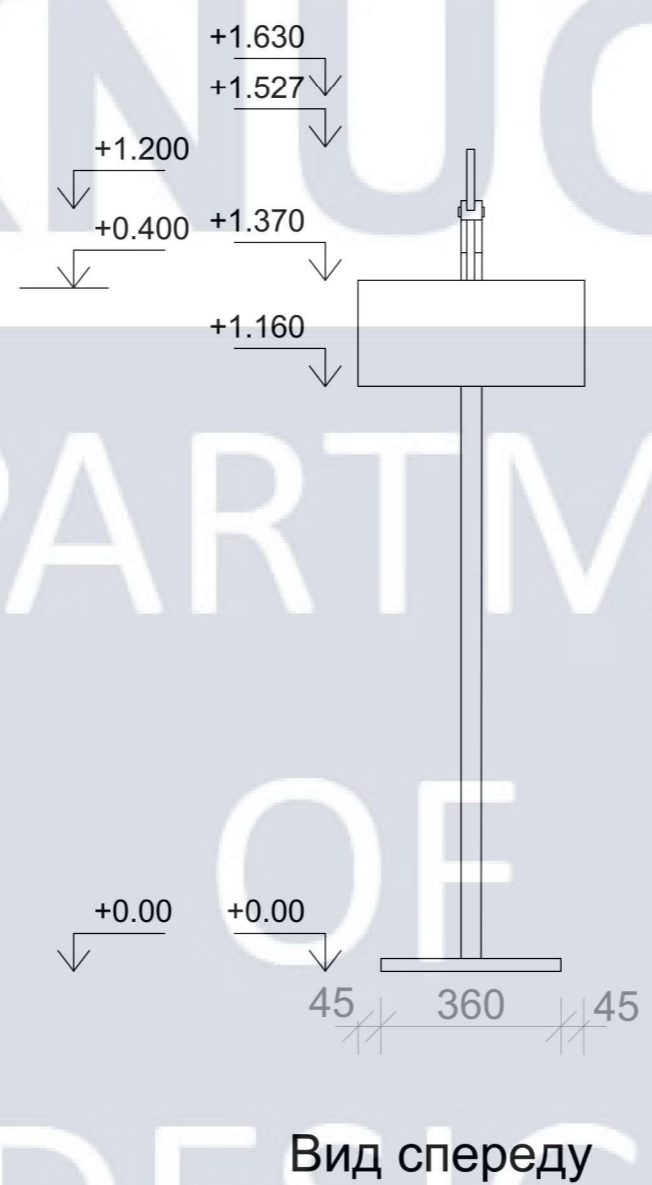
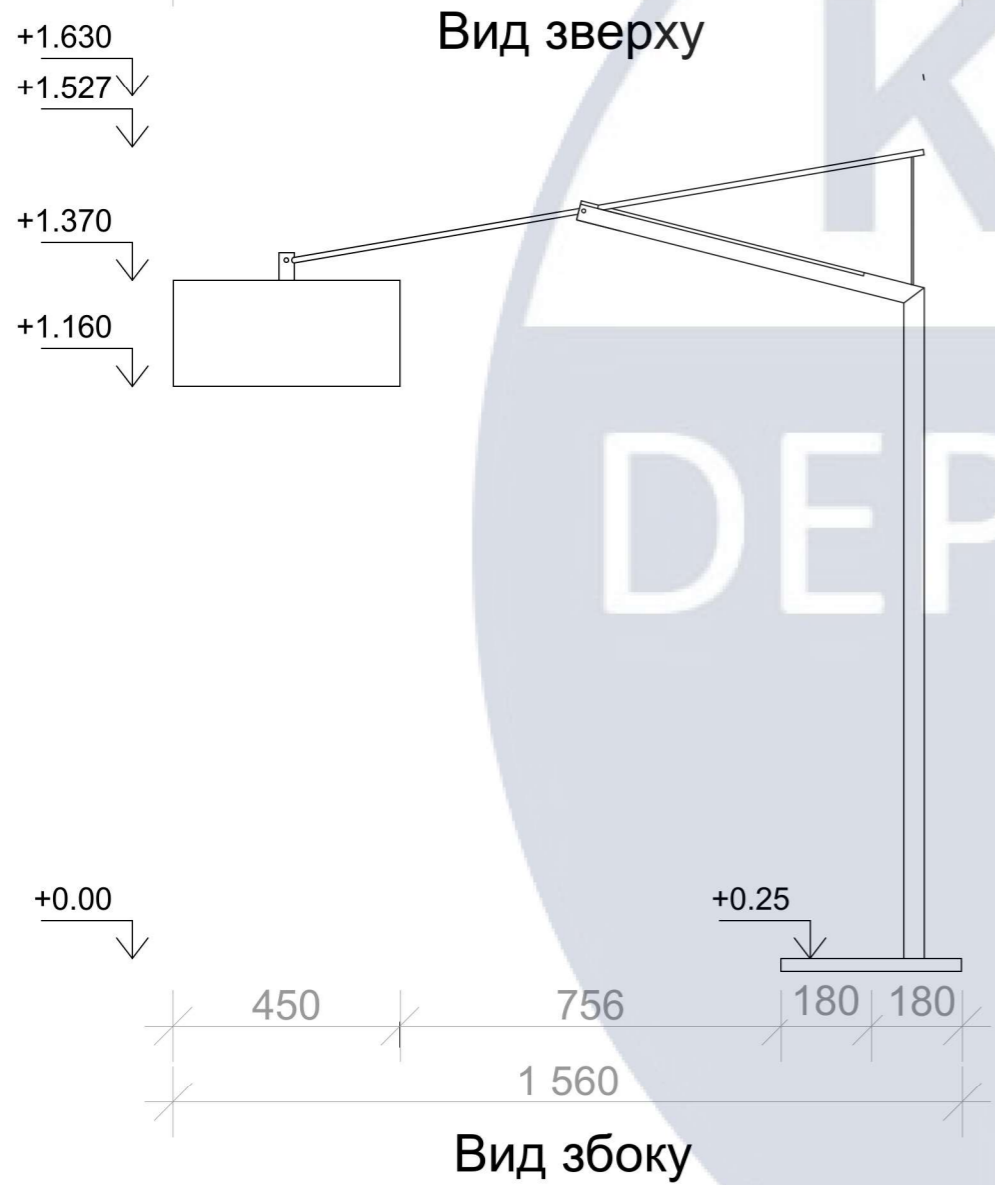
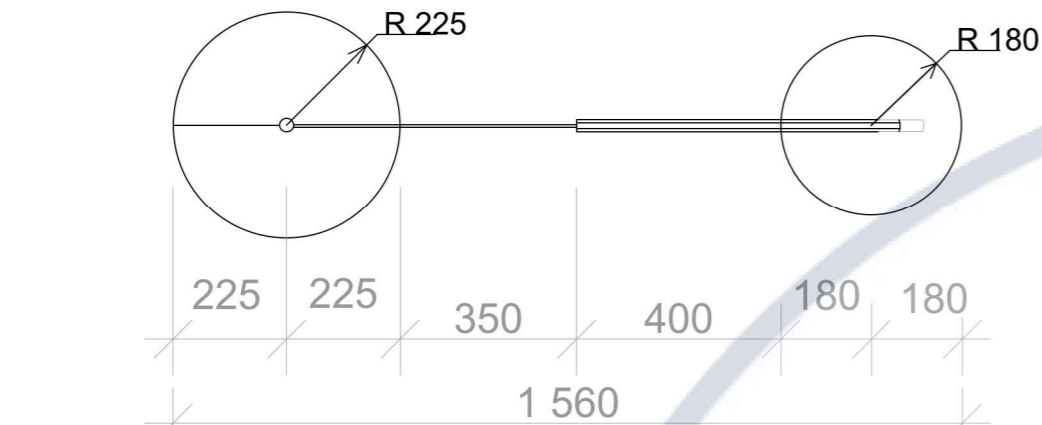

						КНУБА 022 Дизайн 2024 ДН 20-2			
						Проект інтер'єру сучасного молодіжного житла			
Зм.	Кільк.	Арк.	№Док	Підпис	Дата	Інтер'єр квартири	Стадія	Аркуш	Аркушів
Розробила	Демішкан В.Ю						Н	49	51
Керівник	Шапаренко О.М					Проекції торшера М 1:15, 3d модель, розгортка зображення на абажурі		Архітектурний факультет	
Н. контроль									

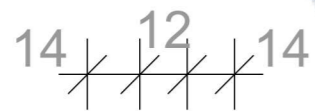
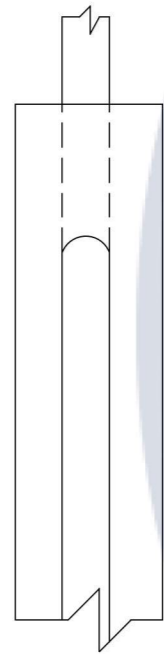
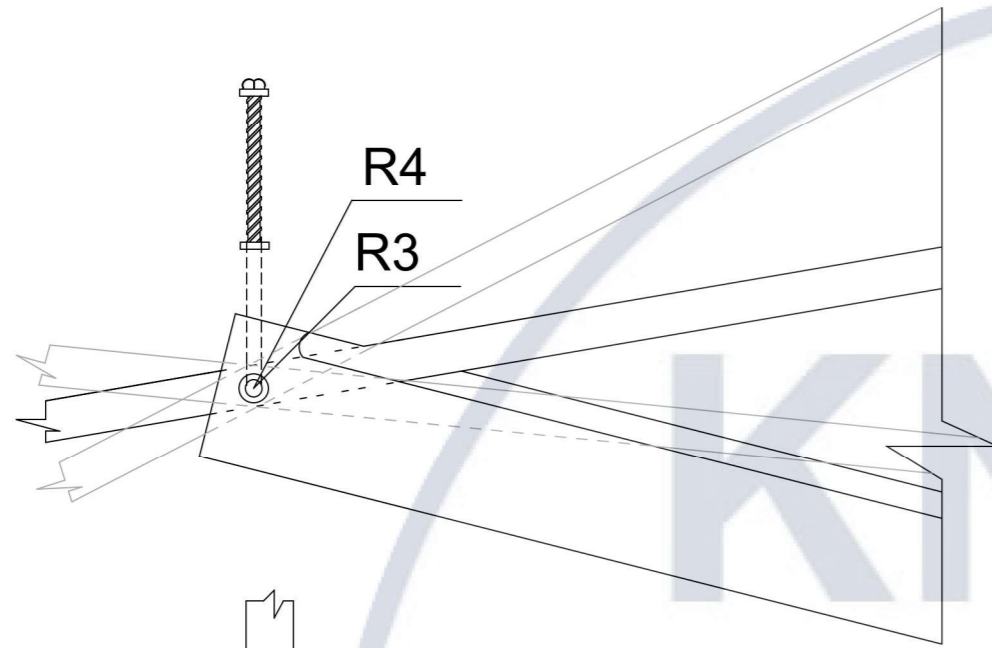

Вузол 1

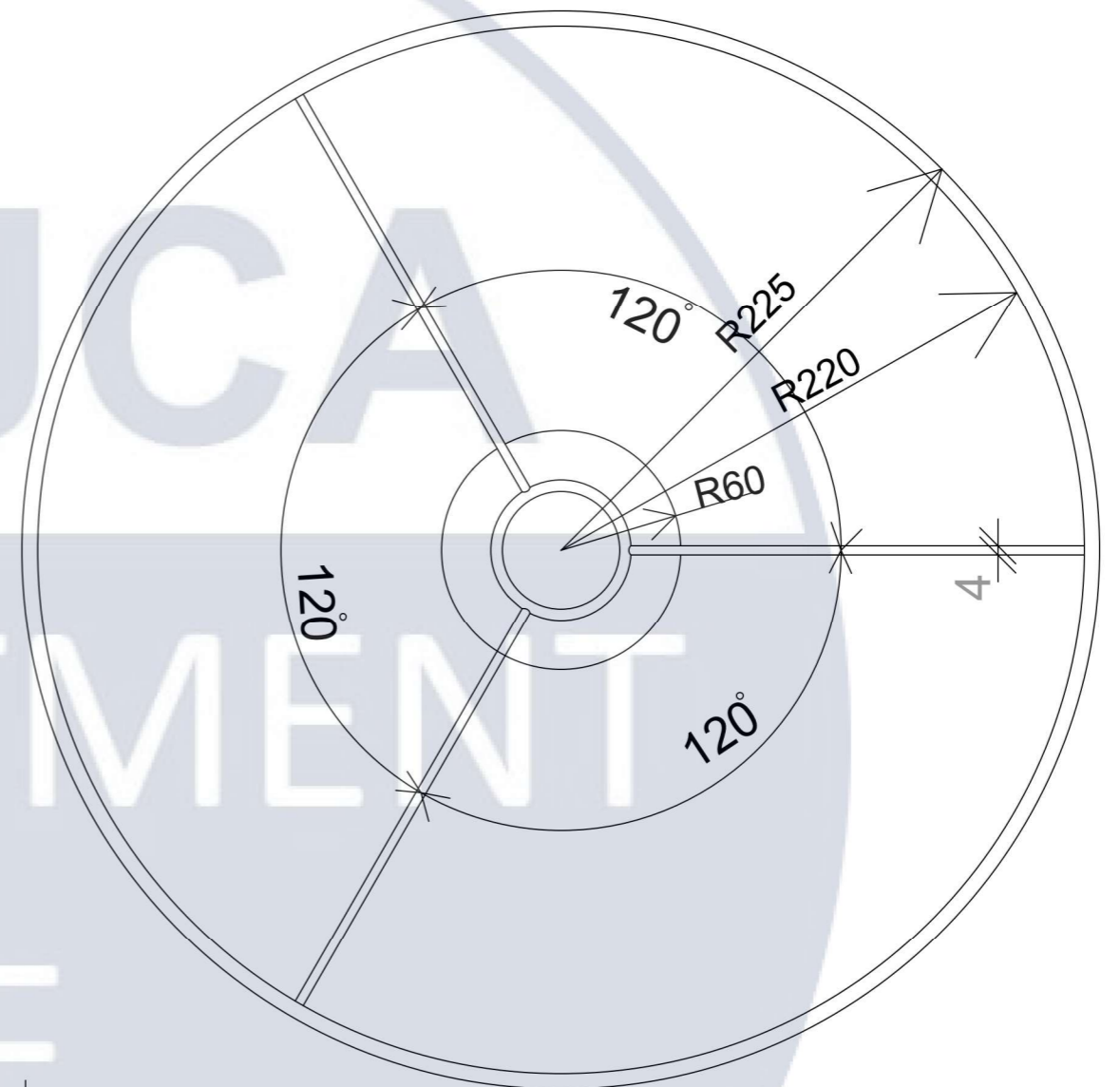

Вузол 2

						КНУБА 022 Дизайн 2024 ДН 20-2				
						Проект інтер'єру сучасного молодіжного житла				
Зм.	Кільк.	Арк.	№Док	Підпис	Дата	Інтер'єр квартири		Стадія	Аркуш	Аркушів
Розробила				Демішкан В.Ю				Н	50	51
Керівник				Шапаренко О.М						
Н. контроль						Вузол1 М 1:2, Вузол2 1 М 1:3,		Архітектурний факультет		

