

МІНІСТЕРСТВО ОСВІТИ І НАУКИ УКРАЇНИ  
КИЇВСЬКИЙ НАЦІОНАЛЬНИЙ УНІВЕРСИТЕТ БУДІВНИЦТВА І АРХІТЕКТУРИ  
КАФЕДРА ДИЗАЙНУ

Атестаційна випускна робота на здобуття освітнього ступеня  
бакалавра дизайну на тему:  
"Дизайн інтер'єру та умеблювання квартири-студії"

Виконала: студентка групи ДН-41  
Гаврикова В. С.  
Керівник:  
к.філос.н., Бець С. В.







- 1-кімнатні квартири
- 2-кімнатні квартири
- 3-кімнатні квартири
- 4-кімнатні квартири

Примітка: вул. Соломії Крушельницько, Дарницький район, м. Київ  
житловий комплекс складається з 2 будинків.  
1-ий будинок 9 поверхів, по 5 квартир на поверх (в загальному 45),  
2-ий будинок - 13 поверхів, по 6 квартир на поверх (в загальному 78).  
Житловий комплекс складається з 123 квартир.  
Перший поверх - громадський, висота - 4 м.  
Другий поверх - житловий, висота 3 м

| Зм.       | Кіл.ч. | Аркуш          | №Док. | Підпис | Дата |
|-----------|--------|----------------|-------|--------|------|
| Розробив  |        | Гаврикова В.С. |       |        |      |
| Перевірив |        | Бець С.М.      |       |        |      |
|           |        |                |       |        |      |
|           |        |                |       |        |      |

|   |        |                         |         |
|---|--------|-------------------------|---------|
| КНУБА 022 Дизайн 2023 ДН-41                     |        |                         |         |
| Дизайн інтер'єру та умебловання квартири-студії |        |                         |         |
| Вихідні дані для проектування                   | Стадія | Аркуш                   | Аркушів |
|   | Н      | 4                       | 29      |
| Типовий поверх будівлі                          |        | Архітектурний факультет |         |

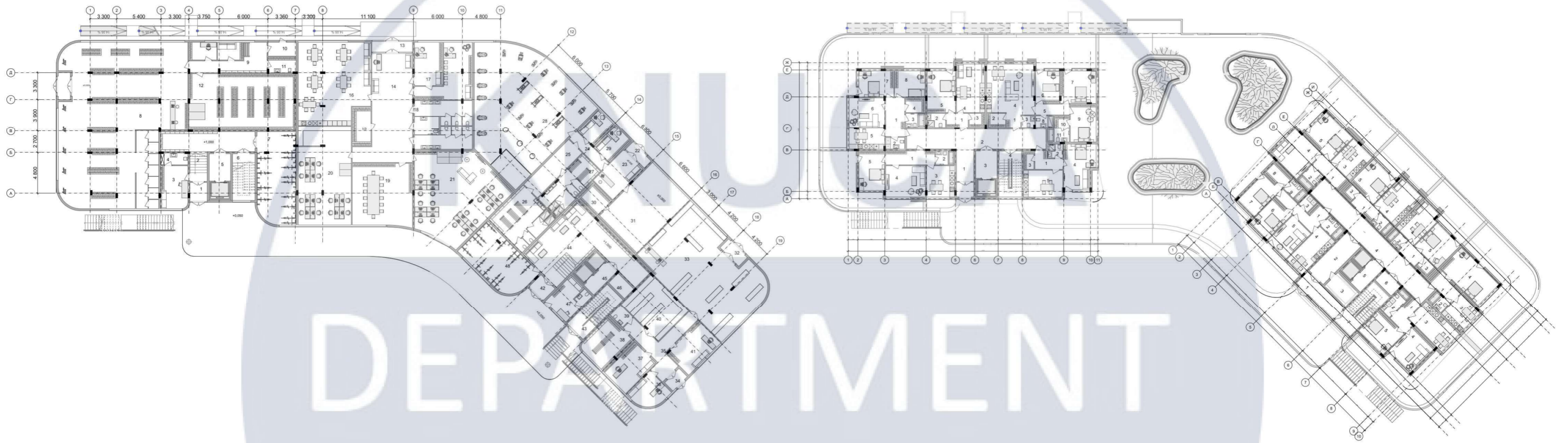

План 1-го поверху, М 1:500

План 2-го поверху, М 1:500

Примітка: вул. Соломії Крушельницько, Дарницький район, м. Київ

КНУБА 022 Дизайн 2023 ДН-41

Дизайн інтер'єру та умеблювання квартири-студії

| Зм.       | Кіл.ч. | Аркуш          | №Док. | Підпис | Дата |   |                         |       |         |
|-----------|--------|----------------|-------|--------|------|---|-------------------------|-------|---------|
| Розробив  |        | Гаврикова В.С. |       |        |      | Вихідні дані для проектування                           | Стадія                  | Аркуш | Аркушів |
| Перевірів |        | Бець С.М.      |       |        |      |   | Н                       | 5     | 29      |
|           |        |                |       |        |      | План 1-го поверху, М 1:100<br>План 2-го поверху, М 1:00 | Архітектурний факультет |       |         |



Розріз 1-1

Розріз 2-2

Примітка: вул. Соломії Крушельницько, Дарницький район, м. Київ

КНУБА 022 Дизайн 2023 ДН-41

Дизайн інтер'єру та умебловання квартири-студії

| Зм.       | Кп.уч.         | Аркуш | №Док. | Підпис | Дата |  |                         |       |         |
|-----------|----------------|-------|-------|--------|------|--|-------------------------|-------|---------|
| Розробив  | Гаврикова В.С. |       |       |        |      | Вихідні дані для проектування              | Стадія                  | Аркуш | Аркушів |
| Перевірив | Бець С.М.      |       |       |        |      |  | Н                       | 6     | 29      |
|           |                |       |       |        |      | Розріз 1-1, М 1:200<br>Розріз 2-2, м 1:200 | Архітектурний факультет |       |         |



КНУБА 022 Дизайн 2023 ДН-41

Дизайн інтер'єру та умеблювання квартири-студії

| Зм.       | Кіл.ч. | Аркуш          | №Док. | Підпис | Дата | Стадія                          | Аркуш                   | Аркушів |    |
|-----------|--------|----------------|-------|--------|------|---------------------------------|-------------------------|---------|----|
| Розробив  |        | Гаврикова В.С. |       |        |      | Вихідні дані для проектування   | Н                       | 7       | 29 |
| Перевірів |        | Бець С.М.      |       |        |      |                                 |                         |         |    |
|           |        |                |       |        |      | Перспективне зображення будівлі | Архітектурний факультет |         |    |
|           |        |                |       |        |      |                                 |                         |         |    |



План демонтажу

План монтажу

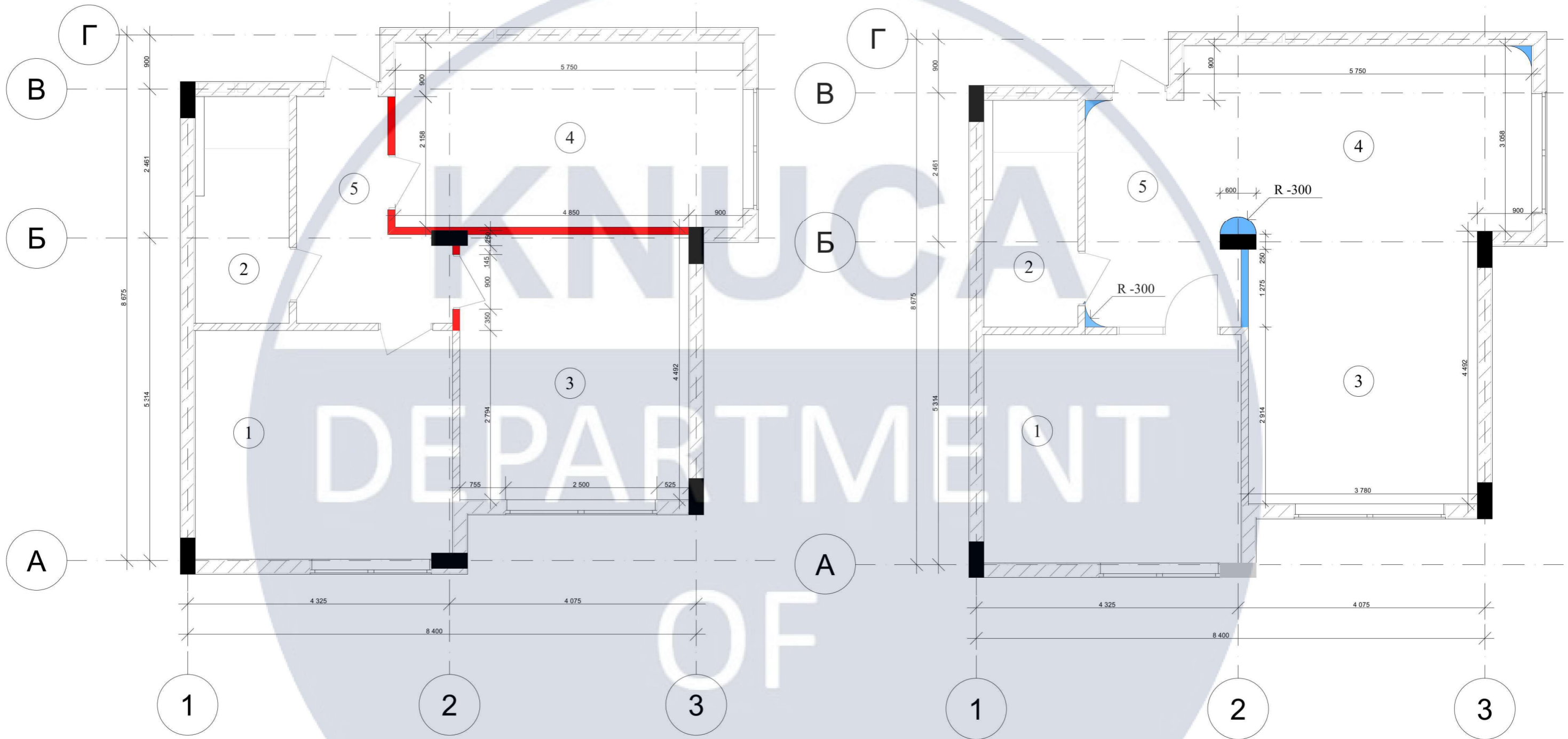

Умовні позначення:

- Демонтаж
- Монтаж

| Зм.       | Кл.уч. | Аркуш          | №Док. | Підпис | Дата |
|-----------|--------|----------------|-------|--------|------|
| Розробив  |        | Гаврикова В.С. |       |        |      |
| Перевірив |        | Бець С.М.      |       |        |      |
|           |        |                |       |        |      |
|           |        |                |       |        |      |

КНУБА 022 Дизайн 2023 ДН-41

Дизайн інтер'єру та умеблювання квартири-студії

Інтер'єр квартири-студії

| Стадія | Аркуш | Аркушів |
|--------|-------|---------|
| Н      | 9     | 29      |

План монтажу та демонтажу,  
М 1:100

Архітектурний факультет



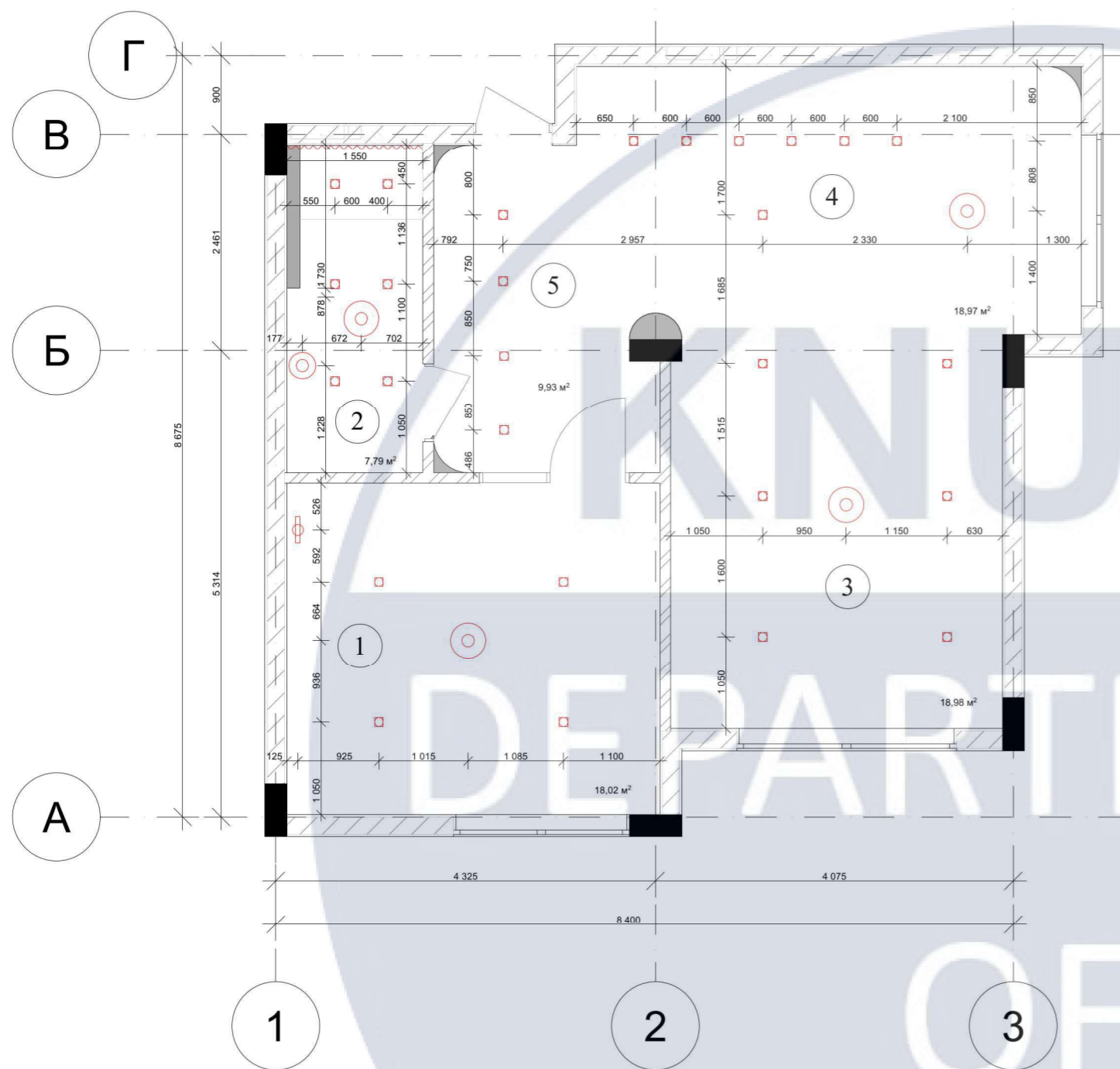

| Специфікація освітлювальних приладів |   |           |               |               |   |            |
|--------------------------------------|---|-----------|---------------|---------------|---|------------|
| Назва                                | Опис матеріалів   | Кількість | Сума за один. | Загальна сума | Виробник, посилання   | Зображення |
| Підвіс Luna Yumak                    | матеріал пластик-метал, плафонів, акрил, біла, габарити 72x35 | 1         | 690           | 690           | <a href="https://epicentrk.ua/ua/shop/pidvis-luna-yumak-1x60-vt-e27-bilyi-mdl-4748.html">https://epicentrk.ua/ua/shop/pidvis-luna-yumak-1x60-vt-e27-bilyi-mdl-4748.html</a>   |            |
| Люстра Nordlux                       | матеріал метал, світло коричнева, габарити 335x30             | 2         | 6505          | 1310          | <a href="https://mir-sveta.kiev.ua/p75860-lyustra_nordlux_84243003_aver?gclid=EAIaIQobChMI5dXOvLbJ_wIVyeN3Ch0jGgwzEAKYAYABEGJpivD_BwE">https://mir-sveta.kiev.ua/p75860-lyustra_nordlux_84243003_aver?gclid=EAIaIQobChMI5dXOvLbJ_wIVyeN3Ch0jGgwzEAKYAYABEGJpivD_BwE</a> |            |
| Підвісний світильник MJ-Light ROPE   | матеріал метал і пластик, золотий, габарити 120x35            | 1         | 17501         | 17501         | <a href="https://prom.ua/ua/p1424420475-podvesnoj-svetilnik-light.html">https://prom.ua/ua/p1424420475-podvesnoj-svetilnik-light.html</a>   |            |
| Точковий світильник MAYTONI          | матеріал алюміній, білий, габарити 2,5x9,2                    | 27        | 450           | 12150         | <a href="https://www.lampa.ua/katalog/17530.html?gad=1&amp;gclid=EAIaIQobChMI-LKurLzJ_wIVLYuDBx3g5woYEAQYAiABEGKenvD_BwE">https://www.lampa.ua/katalog/17530.html?gad=1&amp;gclid=EAIaIQobChMI-LKurLzJ_wIVLYuDBx3g5woYEAQYAiABEGKenvD_BwE</a>                           |            |
| Люстра TK LIGHT-ING 51442            | матеріал метал, біла, габарити 80x33                          | 1         | 3164          | 3164          | <a href="https://www.lampa.ua/katalog/51442.html?gad=1&amp;gclid=EAIaIQobChMI8--y8b7J_wIVz-R3Ch3DzgeEAYYAiABEGKRjvD_BwE">https://www.lampa.ua/katalog/51442.html?gad=1&amp;gclid=EAIaIQobChMI8--y8b7J_wIVz-R3Ch3DzgeEAYYAiABEGKRjvD_BwE</a>                             |            |

| Експлікація приміщень |              |                       |
|-----------------------|--------------|-----------------------|
| №                     | Найменування | Площа, м <sup>2</sup> |
| 1                     | Спальня      | 18,02                 |
| 2                     | Санвузол     | 7,79                  |
| 3                     | Вітальня     | 18,98                 |
| 4                     | Кухня        | 18,97                 |
| 5                     | Передпокій   | 9,93                  |
|                       | Загальна     | 74                    |

| № | Умовні позначення | Найменування         |
|---|-------------------|----------------------|
| 1 |                   | Точковий світильник  |
| 2 |                   | Світильник           |
| 3 |                   | Світильник           |
| 4 |                   | Світильник           |
| 5 |                   | Світлодіодна стрічка |

| КНУБА 022 Дизайн 2023 ДН-41                     |                |       |       |                         |       |
|---|----------------|-------|-------|-------------------------|-------|
| Дизайн інтер'єру та умебловання квартири-студії |                |       |       |                         |       |
| Зм.   | Кіл.ч.         | Аркуш | №Док. | Підпис                  | Дата  |
| Розробив  | Гаврикова В.С. |       |       |                         |       |
| Перевірів                                       | Бець С.М.      |       |       |                         |       |
| Інтер'єр квартири-студії                        |                |       |       | Стадія                  | Аркуш |
| План стелі та освітлення, М 1:100               |                |       |       | Н                       | 11    |
|   |                |       |       | Аркушів                 | 29    |
|   |                |       |       | Архітектурний факультет |       |

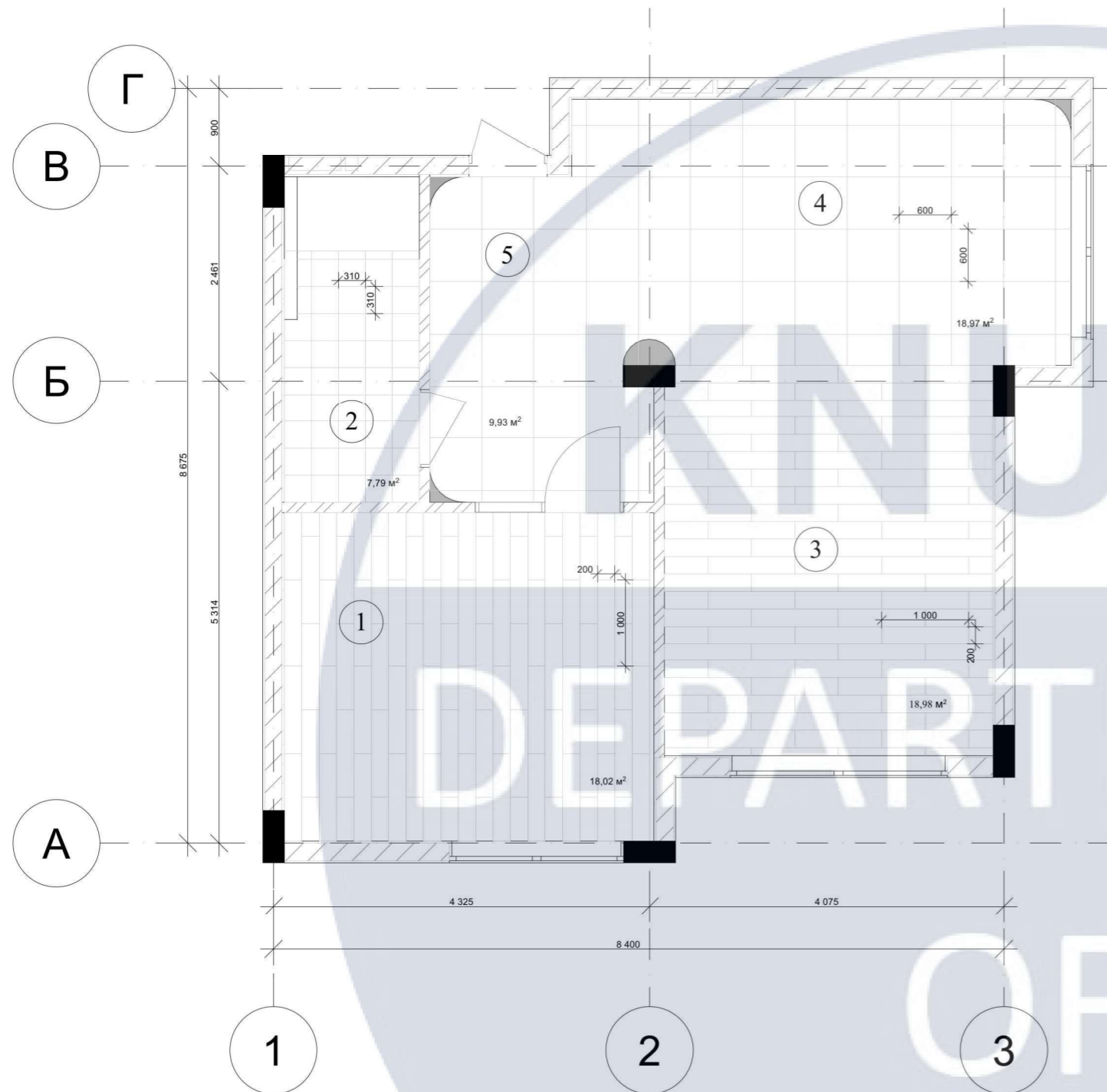

| Специфікація підлогового покриття                   |  |           |               |               |   |            |
|---|--|-----------|---------------|---------------|---|------------|
| Назва   | Опис матеріалів  | Кількість | Сума за один. | Загальна сума | Виробник, посилання   | Зображення |
| Плитка PERONDA Berkeley Black                       | матеріал керамограніт, чорно-біла, габарити 310x310                  | 100       | 500           | 50000         | <a href="https://epicentrk.ua/ua/shop/plitka-peronda-berkeley-black-45x45.html">https://epicentrk.ua/ua/shop/plitka-peronda-berkeley-black-45x45.html</a>   |            |
| Ламінат Parador Дуб Студіолайн світло-сірий Classic | матеріал ДВП високої щільності, світло-коричневий, габарити 1000x200 | 200       | 600           | 120000        | <a href="https://kimmata.in.ua/laminat-parador-dub-studiolajn-svirij-classic-1050-v4-1744696-1744696">https://kimmata.in.ua/laminat-parador-dub-studiolajn-svirij-classic-1050-v4-1744696-1744696</a>   |            |
| SPC Ламінат ADO Fortika 1010 Klasika                | матеріал ДВП, коричневий, габарити 600x600                           | 120       | 720           | 86400         | <a href="https://masterdom.od.ua/vinilovyj-laminat-spc/4069-laminat-spc-ado-fortika-1010-klasika.html">https://masterdom.od.ua/vinilovyj-laminat-spc/4069-laminat-spc-ado-fortika-1010-klasika.html</a> |            |

| Експлікація приміщень |              |           |
|-----------------------|--------------|-----------|
| №                     | Найменування | Площа, м² |
| 1                     | Спальня      | 18,02     |
| 2                     | Санвузол     | 7,79      |
| 3                     | Вітальня     | 18,98     |
| 4                     | Кухня        | 18,97     |
| 5                     | Передпокій   | 9,93      |
|                       | Загальна     | 74        |

| № | Умовні позначення | Найменування |
|---|-------------------|--------------|
| 1 |                   | Плитка       |
| 2 |                   | Ламінат      |
| 3 |                   | Ламінат      |

| Зм.       | Кіл.ч. | Аркуш | №Док. | Підпис         | Дата |
|-----------|--------|-------|-------|----------------|------|
| Розробив  |        |       |       | Гаврикова В.С. |      |
| Перевірив |        |       |       | Бець С.М.      |      |
|           |        |       |       |                |      |
|           |        |       |       |                |      |

КНУБА 022 Дизайн 2023 ДН-41

Дизайн інтер'єру та умебловання квартири-студії

Інтер'єр квартири-студії

| Стадія | Аркуш | Аркушів |
|--------|-------|---------|
| Н      | 12    | 29      |

План підлоги, М 1:100

Архітектурний факультет

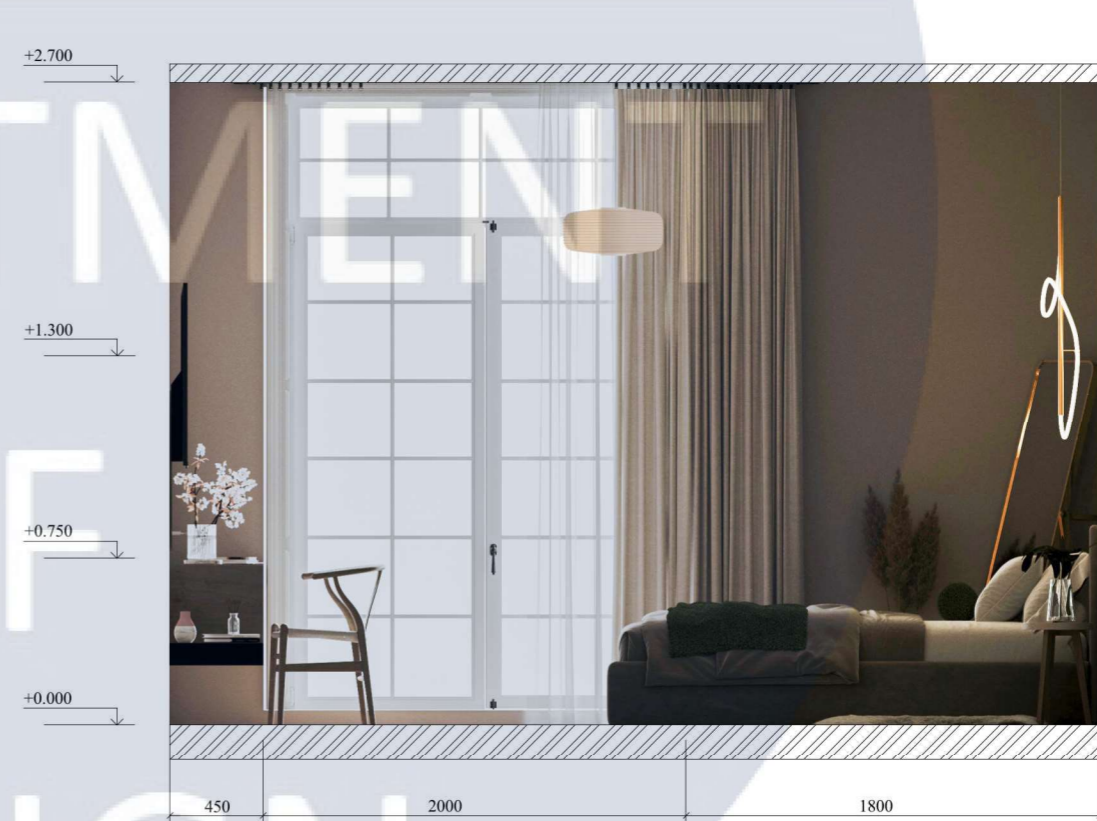
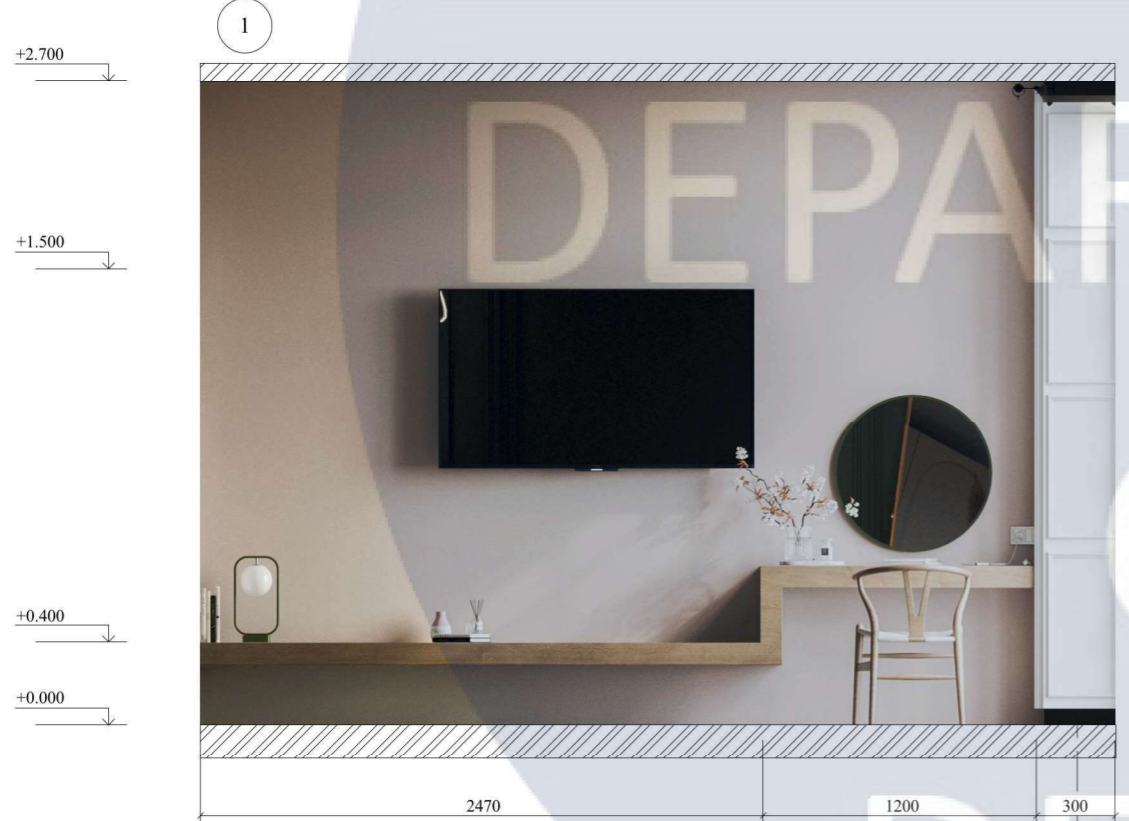
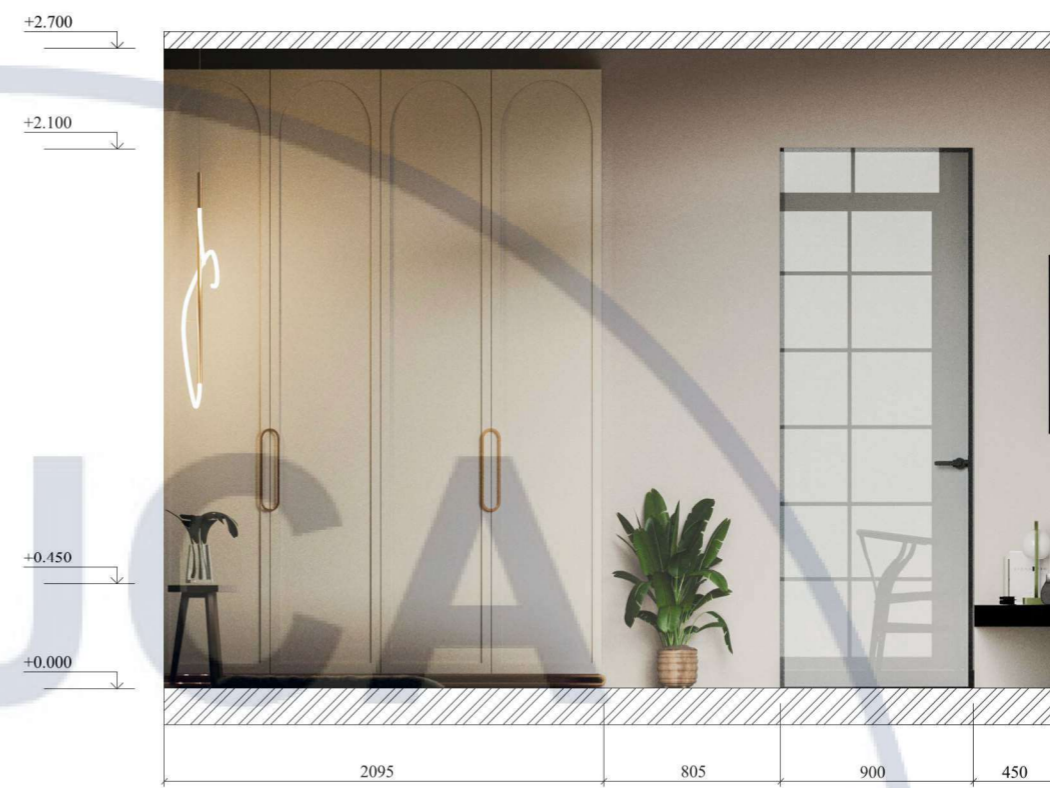

КНУБА 022 Дизайн 2023 ДН-41

Дизайн інтер'єру та умебловання квартири-студії

| Зм.       | Кіл.ч. | Аркуш          | №Док. | Підпис | Дата |
|-----------|--------|----------------|-------|--------|------|
| Розробив  |        | Гаврикова В.С. |       |        |      |
| Перевірів |        | Бець С.М.      |       |        |      |
|           |        |                |       |        |      |
|           |        |                |       |        |      |

Інтер'єр квартири-студії

| Стадія | Аркуш | Аркушів |
|--------|-------|---------|
| Н      | 13    | 29      |

Розгортки стін, М 1:100

Архітектурний факультет

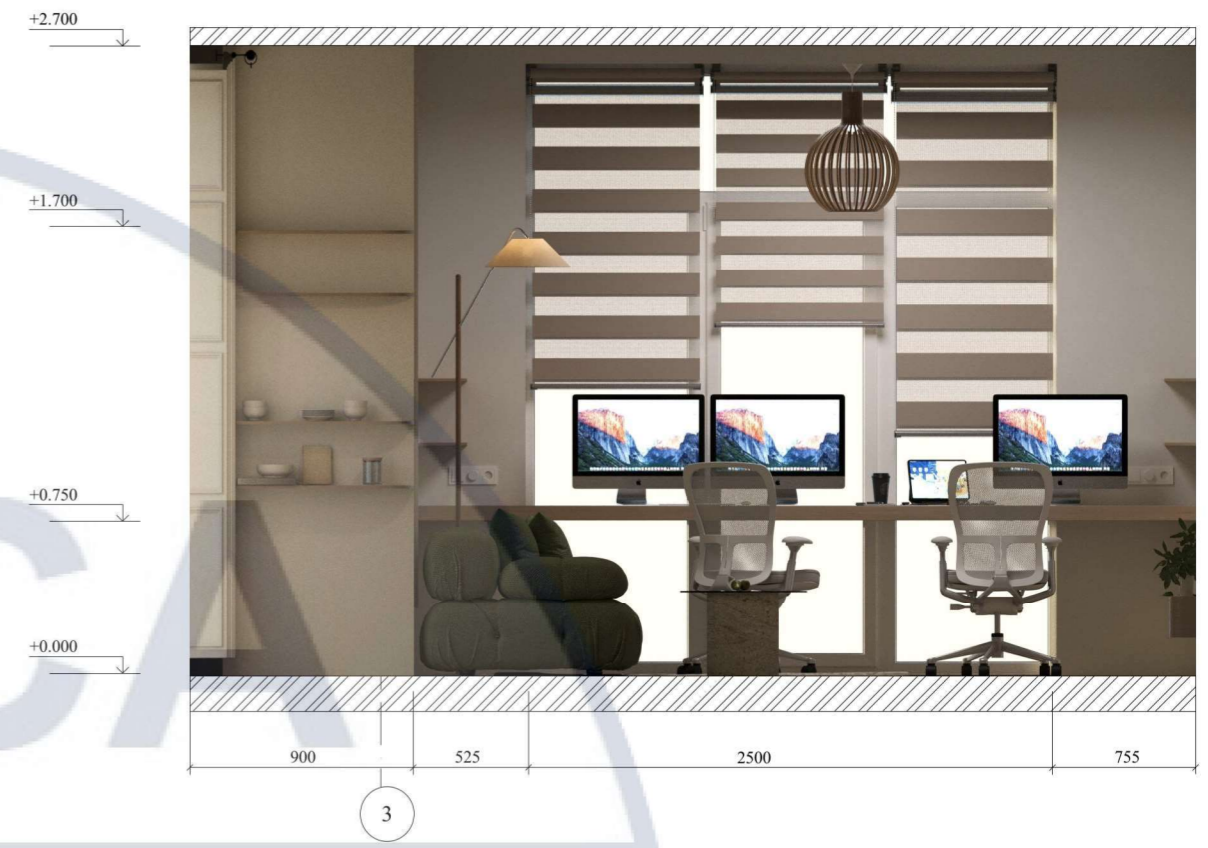
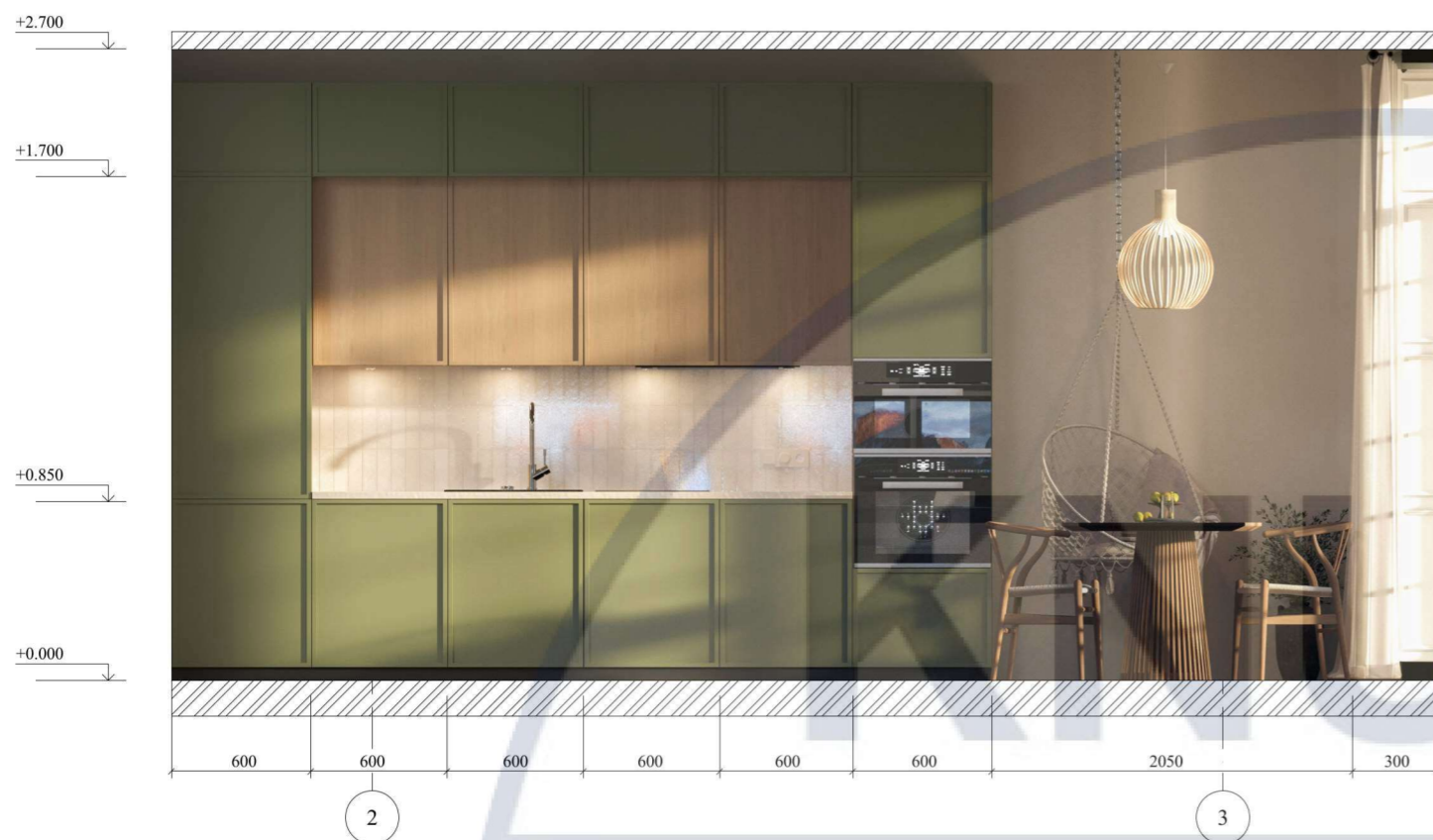

DESIGN

| Зм.       | Кіл.уч. | Аркуш          | №Док. | Підпис | Дата |
|-----------|---------|----------------|-------|--------|------|
| Розробив  |         | Гаврикова В.С. |       |        |      |
| Перевірів |         | Бець С.М.      |       |        |      |
|           |         |                |       |        |      |
|           |         |                |       |        |      |

КНУБА 022 Дизайн 2023 ДН-41

Дизайн інтер'єру та умебловання квартири-студії

Інтер'єр квартири-студії

Розгортки стін, М 1:100

| Стадія | Аркуш | Аркушів |
|--------|-------|---------|
| Н      | 14    | 29      |

Архітектурний факультет

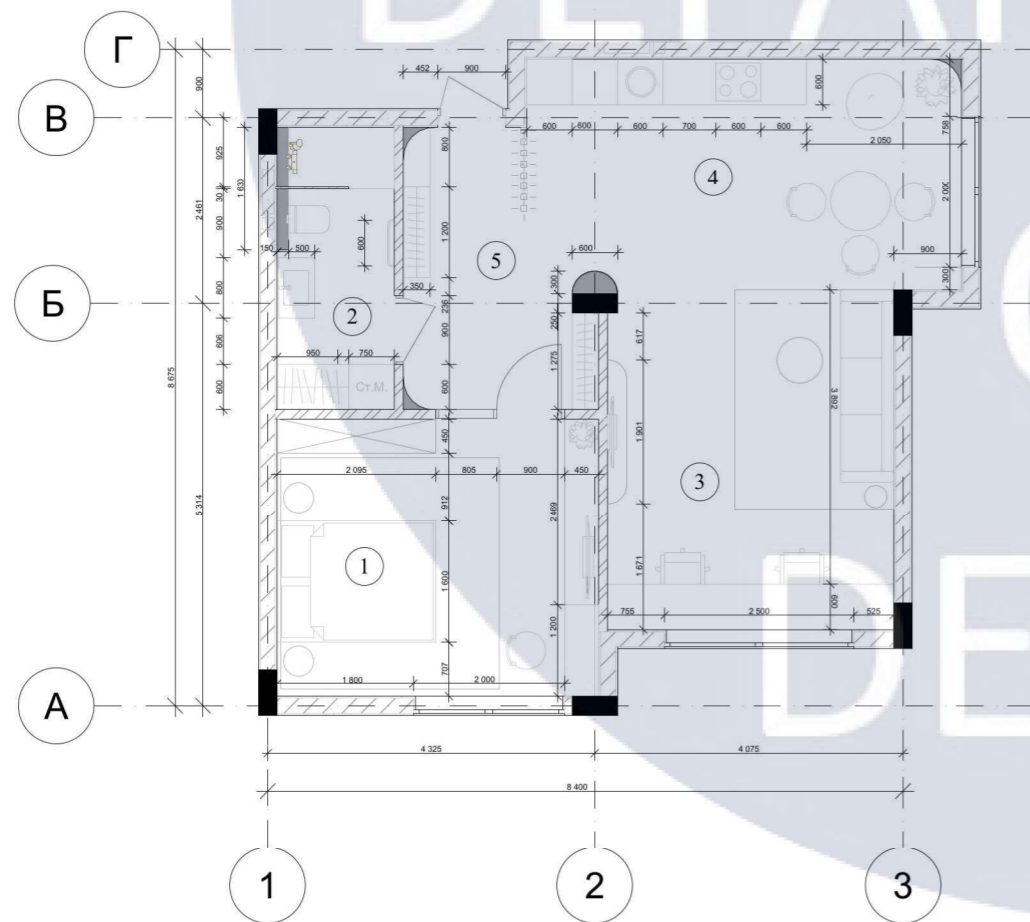
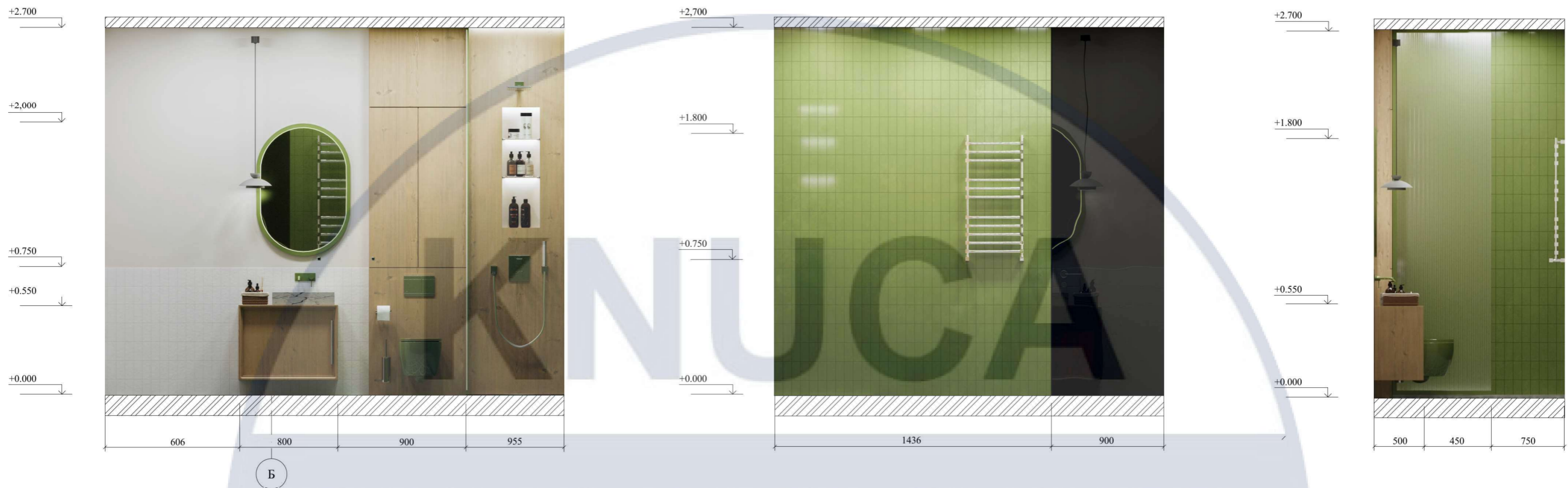

| Зм.       | Кіл.ч. | Аркуш          | №Док. | Підпис | Дата |
|-----------|--------|----------------|-------|--------|------|
| Розробив  |        | Гаврикова В.С. |       |        |      |
| Перевірів |        | Бець С.М.      |       |        |      |
|           |        |                |       |        |      |
|           |        |                |       |        |      |

|   |                         |       |         |
|---|-------------------------|-------|---------|
| КНУБА 022 Дизайн 2023 ДН-41                     |                         |       |         |
| Дизайн інтер'єру та умебловання квартири-студії |                         |       |         |
| Інтер'єр квартири-студії                        | Стадія                  | Аркуш | Аркушів |
|   | Н                       | 15    | 29      |
| Розгортки стін, М 1:100                         | Архітектурний факультет |       |         |





Гаврикова В.С.







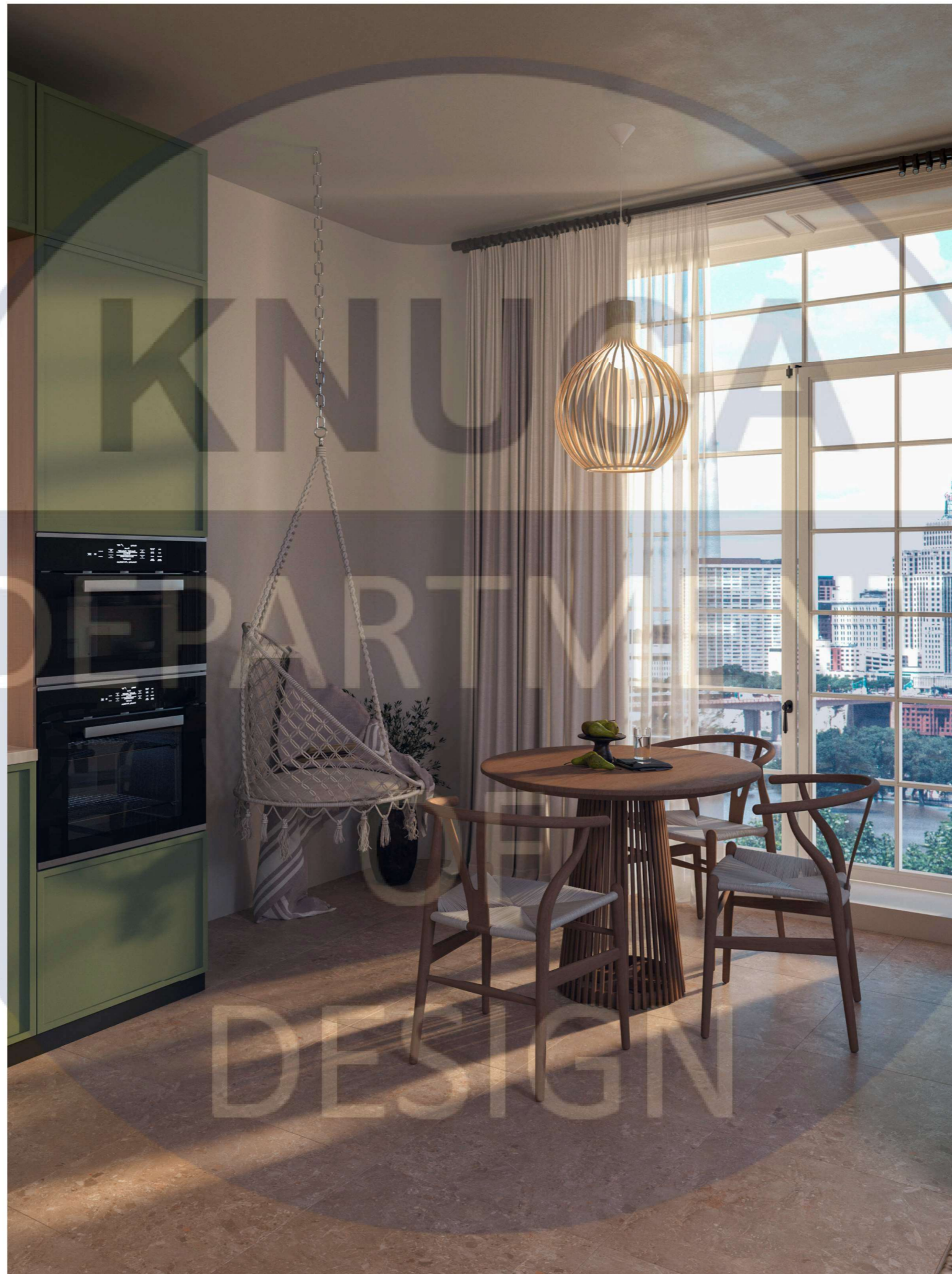







| Специфікація меблів та обладнання   |  |           |               |               |   |   |
|-------------------------------------|--|-----------|---------------|---------------|---|---|
| Назва                               | Опис матеріалів  | Кількість | Сума за один. | Загальна сума | Виробник, посилання   | Зображення  |
| Зона спальні                        |  |           |               |               |   |   |
| Дзеркало Ikea Ikorntes              | матеріал ясен, фанера, золотий шпон, прозорий акриловий лак, габарити 52x167 | 1         | 5689          | 5689          | <a href="https://home-club.com.ua/ua/ikea-30298396?gclid=EAIaI-QobChMI-w9meI_fm_wIVjYRRCh0yMQu2EAQYASABEGKaj_D_BwE">https://home-club.com.ua/ua/ikea-30298396?gclid=EAIaI-QobChMI-w9meI_fm_wIVjYRRCh0yMQu2EAQYASABEGKaj_D_BwE</a>   |    |
| Шкаф Ikea kleppstad                 | матеріал ДСП, ДВП, паперова плівка, білий, габарити 79x176                   | 1         | 4413          | 4413          | <a href="https://home-club.com.ua/ua/ikea-80437234?gclid=EAIaI-QobCh-MImKbpmvrM_wIVCnN3Ch1CAw6WEAQYFiABEGIgsPD_BwE">https://home-club.com.ua/ua/ikea-80437234?gclid=EAIaI-QobCh-MImKbpmvrM_wIVCnN3Ch1CAw6WEAQYFiABEGIgsPD_BwE</a>   |    |
| Стілець Wishbone                    | матеріал деревина бука, світло коричневий, габарити 54x57                    | 4         | 6025          | 24100         | <a href="https://concepto.com.ua/wishbone-stul-wood">https://concepto.com.ua/wishbone-stul-wood</a>   |    |
| Ліжко Montreal                      | матеріал фанера, дерев'яний брус, ДВП, світло сіре, габарити 120x200/190     | 1         | 15200         | 15200         | <a href="https://woodsoft.ua/shop/montreal/?attribute_pa_size=120-x-200-190-sm&amp;attribute_pa_nisha-dlya-bilizni=bez-pidyomnogo-mekhanizmomu&amp;gclid=EAIaIQobChMIpJDd-ofN_wIVheZ3Ch1NUA1uEAQYCyABEGJ9w_D_BwE">https://woodsoft.ua/shop/montreal/?attribute_pa_size=120-x-200-190-sm&amp;attribute_pa_nisha-dlya-bilizni=bez-pidyomnogo-mekhanizmomu&amp;gclid=EAIaIQobChMIpJDd-ofN_wIVheZ3Ch1NUA1uEAQYCyABEGJ9w_D_BwE</a> |    |
| Фолк журнальний столик              | матеріал дуб, білий і світло коричневий, габарити 52x52x12                   | 1         | 2290          | 2290          | <a href="https://wowin.ua/ru/folk-stolik-zhurnaln-y-ru">https://wowin.ua/ru/folk-stolik-zhurnaln-y-ru</a>   |  |
| Зона вітальні                       |  |           |               |               |   |   |
| Журнальний столик                   | матеріал скло і кварцовий камінь, світло коричневий, габарити 40x55          | 1         |               |               | під замовлення  |  |
| Тумба                               | матеріал дерево, світло коричневий, габарити 190x40                          | 1         |               |               | під замовлення  |  |
| Диван Camaleonda                    | матеріал дубовий шпон, тканина, зелений, габарити 1700x800                   | 1         | 62599         | 62599         | <a href="https://frankof.com.ua/ru/cat-corner/ottava-ugol/">https://frankof.com.ua/ru/cat-corner/ottava-ugol/</a>   |  |
| Стільчик Кресло Herman Miller Mirra | Полімер TRIFLEX з м'якою оббивкою, світло сірий, габарити 109x68             | 2         | 6588          | 13176         | <a href="https://hm-store.com.ua/buy/kreslo-herman-miller-mirra-2-mrfl123awaf-aj-6k8-c7-98-8m10-63-1a701">https://hm-store.com.ua/buy/kreslo-herman-miller-mirra-2-mrfl123awaf-aj-6k8-c7-98-8m10-63-1a701</a>   |  |

| Зона кухні                                  |  |         |       |       |   |   |  |
|---|--|---------|-------|-------|---|---|--|
| Кухня Integral                              | матеріал ДСП, зелена та світло коричнева                   | 1       | 39000 | 39000 | <a href="https://vip-master.com.ua/product/kitchen-integral-5/">https://vip-master.com.ua/product/kitchen-integral-5/</a>   |    |  |
| Стіл Браунтон                               | матеріал дерево ясеня та метал, коричневий, габарити 80x80 | 1       | 15200 | 15200 | <a href="https://romb-wood.com.ua/ua/p1809878425-kruglyj-obedennyj-stol.html">https://romb-wood.com.ua/ua/p1809878425-kruglyj-obedennyj-stol.html</a>   |    |  |
| Підвісне крісло-гойдалка (плетене) Springos | матеріал мотузка та метал, біле, габарити 60x100           | 1       | 1699  | 1699  | <a href="https://sportvida.com.ua/ua/p1240406418-podvesnoe-kreslo-kacheli.html">https://sportvida.com.ua/ua/p1240406418-podvesnoe-kreslo-kacheli.html</a>   |    |  |
| Зона санвузла                               |  |         |       |       |   |   |  |
| Дзеркало Ikea lindbyn                       | матеріал скло та алюміній, зелене, габарити 89x3           | 1       | 4093  | 4093  | <a href="https://home-club.com.ua/ua/ikea-50458614?gclid=EAIaI-QobCh-MI3am93q7N_wIVjPh3Ch31BwziEAQYASABEGKfKfD_BwE">https://home-club.com.ua/ua/ikea-50458614?gclid=EAIaI-QobCh-MI3am93q7N_wIVjPh3Ch31BwziEAQYASABEGKfKfD_BwE</a>   |    |  |
| Шкафчик                                     | матеріал дерево, світло коричневий, габарити 80x50         | 1       |       |       | Під замовлення  |    |  |
| Оздоблення інтер'єру                        |  |         |       |       |   |   |  |
| Гіпсові молдинги на стіну                   | матеріал гіпс, зелений, прямокутна форма                   | 5       | 56    | 280   | <a href="https://vdom.ua/catalog/plitka/mainzu_cinque_terre_emerald_10x30/?gad=1&amp;gclid=EAIaIQobChMI1Z7s6bLN_wIVmeZ3Ch3pKwHcEAQYAIAABEGJzo_D_BwE">https://vdom.ua/catalog/plitka/mainzu_cinque_terre_emerald_10x30/?gad=1&amp;gclid=EAIaIQobChMI1Z7s6bLN_wIVmeZ3Ch3pKwHcEAQYAIAABEGJzo_D_BwE</a> |  |  |
| Фарба                                       | RAL 9003, колір слонова кістка                             | 50 кв.м | 800   |       |   |   |  |
| Плитка MAINZU CINQUE TERRE EMERALD          | матеріал червона злина, зелена, габарити 100x300           | 150шт.  | 580   | 87000 | <a href="https://i-gips.com.ua/ua/p1762337496-gipsovi-moldingi-stinu.html?gclid=EAIaIQobChMI3LqTzrHN_wIVQfJ3Ch298gv8EAQYASABEGLYxYfD_BwE">https://i-gips.com.ua/ua/p1762337496-gipsovi-moldingi-stinu.html?gclid=EAIaIQobChMI3LqTzrHN_wIVQfJ3Ch298gv8EAQYASABEGLYxYfD_BwE</a>                       |  |  |

| Зм.       | Кіл.уч. | Аркуш          | №Док. | Підпис | Дата |
|-----------|---------|----------------|-------|--------|------|
| Розробив  |         | Гаврикова В.С. |       |        |      |
| Перевірив |         | Бець С.М.      |       |        |      |
|           |         |                |       |        |      |
|           |         |                |       |        |      |
|           |         |                |       |        |      |

|   |        |                         |         |
|---|--------|-------------------------|---------|
| КНУБА 022 Дизайн 2023 ДН-41                     |        |                         |         |
| Дизайн інтер'єру та умебловання квартири-студії |        |                         |         |
| Інтер'єр квартири-студії                        | Стадія | Аркуш                   | Аркушів |
|   | Н      | 25                      | 29      |
| Специфікація меблів та обладнання               |        | Архітектурний факультет |         |



Вид спереду М 1:10

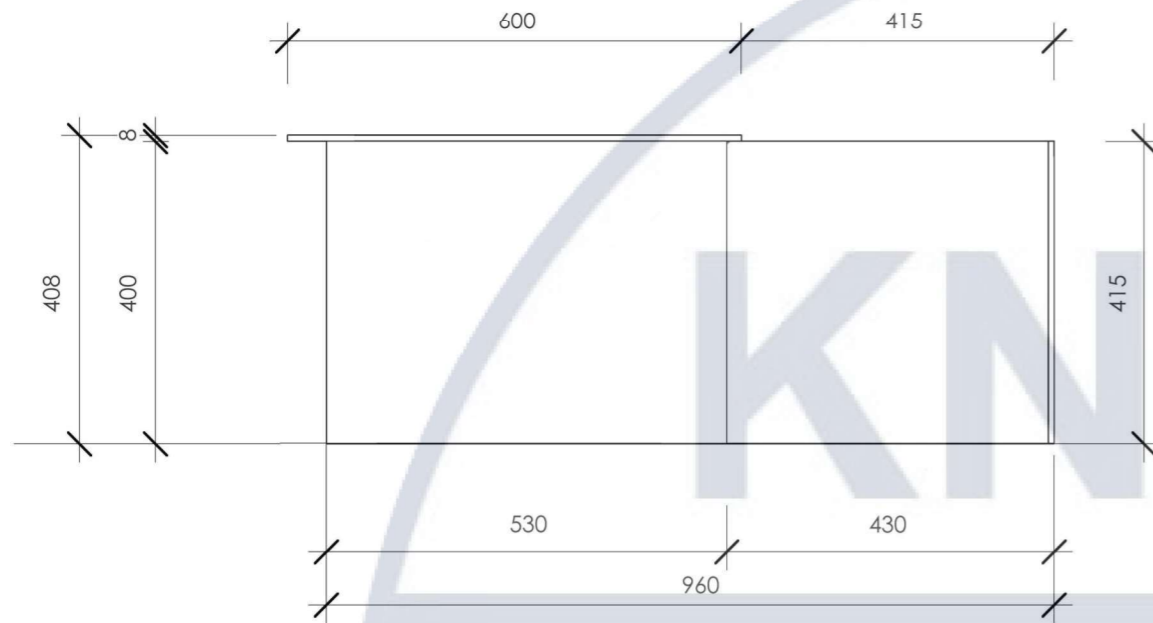

Вид збоку М 1:10

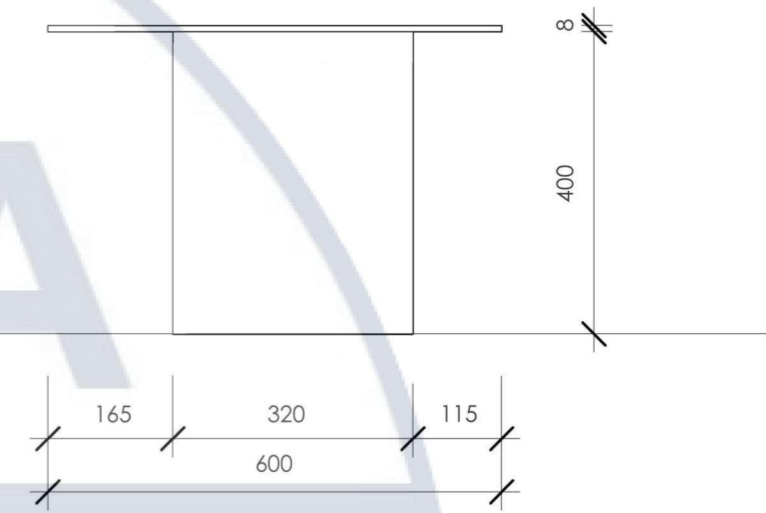

Вид зверху М 1:10

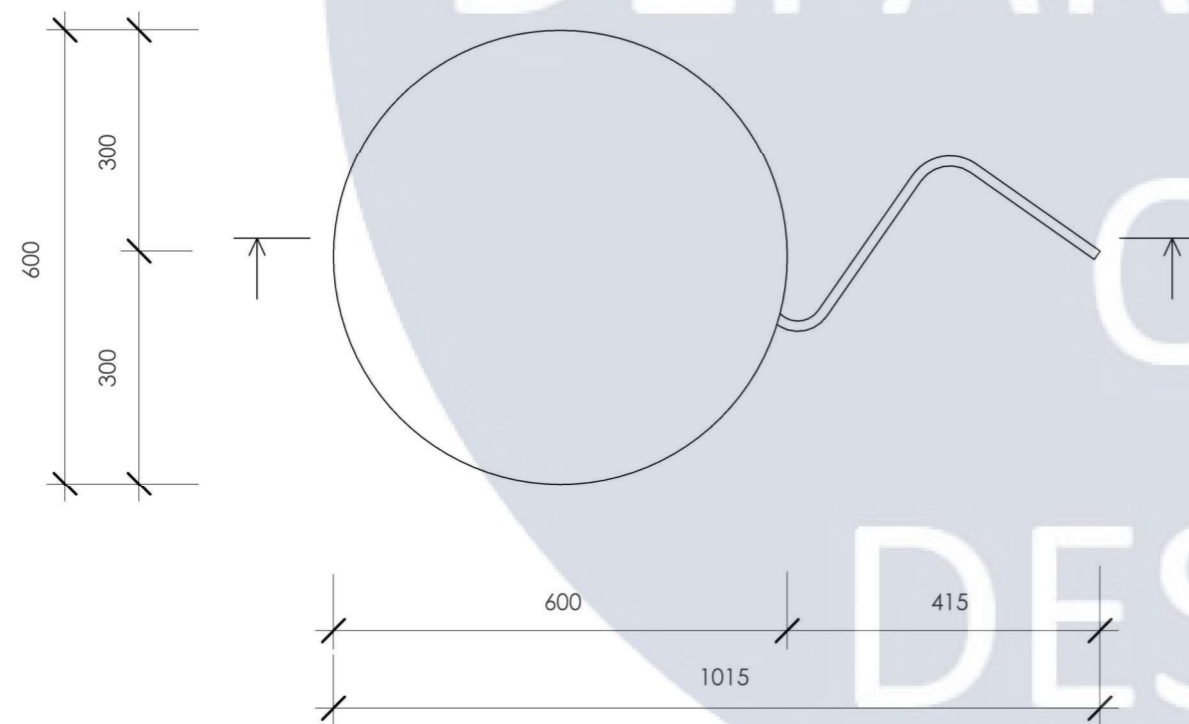

| № | Паспорт матеріалів | Кількість |
|---|--------------------|-----------|
| 1 | Скло               | 1         |
| 2 | Кварцовий камінь   | 1         |
| 3 | Гумові циліндрики  | 4         |

|            |              |        |        |      |   |  |  |                         |       |         |
|------------|--------------|--------|--------|------|---|--|--|-------------------------|-------|---------|
|            |              |        |        |      | КНУБА 022 Дизайн 2023 ДН-41                     |  |  |                         |       |         |
|            |              |        |        |      | Дизайн інтер'єру та умеблювання квартири-студії |  |  |                         |       |         |
| Зм.        | К-ть.        | № док. | Підпис | Дата | Розробка елементу меблів                        |  |  | Стадія                  | Аркуш | Аркушів |
| Розробила  | Гаврикова В. |        |        |      |   |  |  | Н                       | 27    | 29      |
| Перевірили | Бець С.М.    |        |        |      | Вид спереду, вид збоку, вид зверху, М 1:10      |  |  | Архітектурний факультет |       |         |
|            |              |        |        |      |   |  |  |                         |       |         |
|            |              |        |        |      |   |  |  |                         |       |         |

Ергономічна схема М 1:10

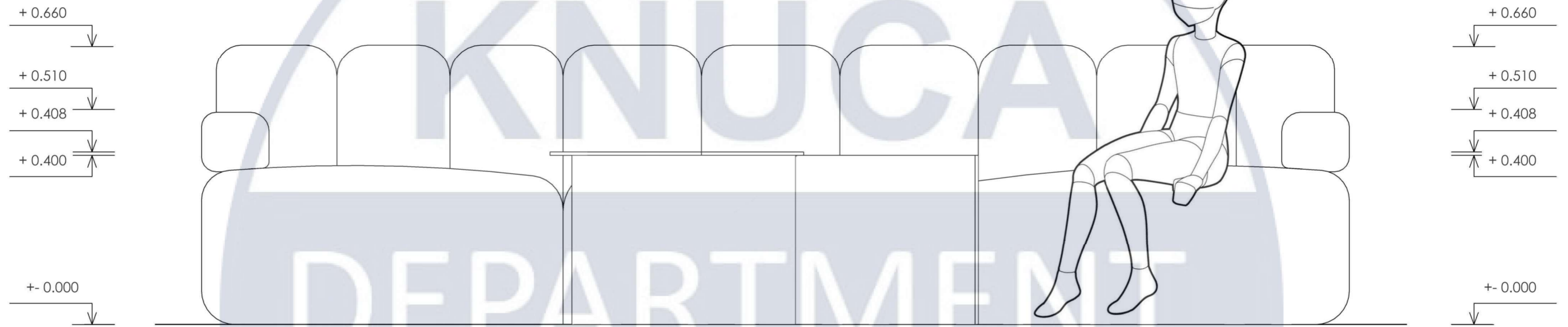

Розріз 1-1 М 1:10

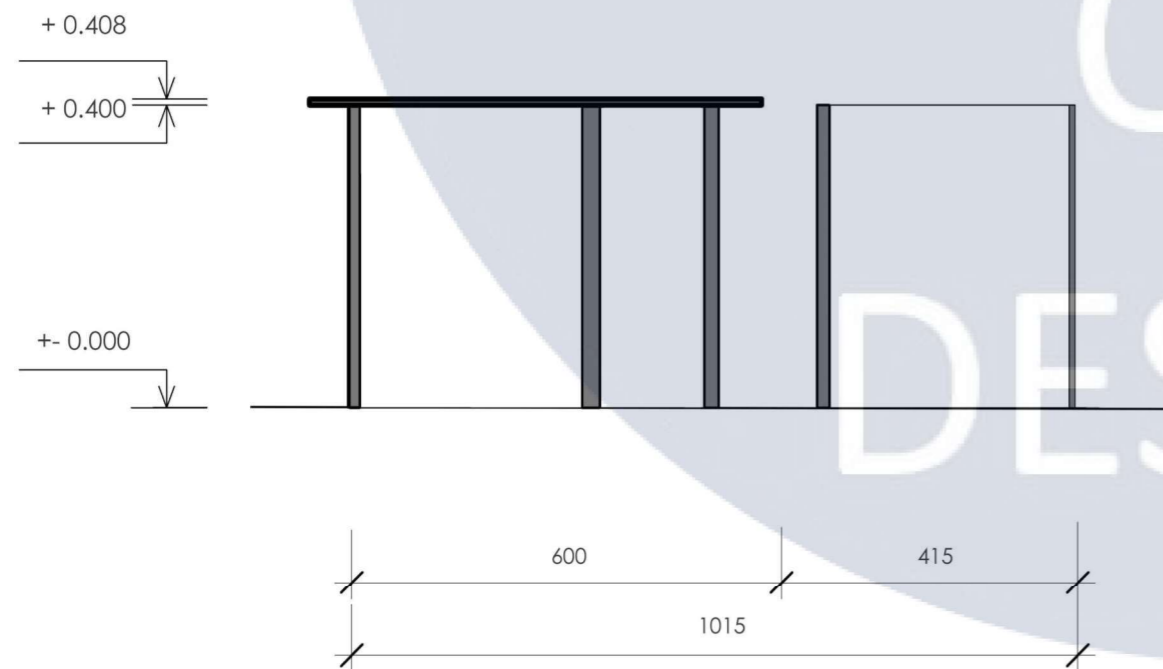

Кріплення столика

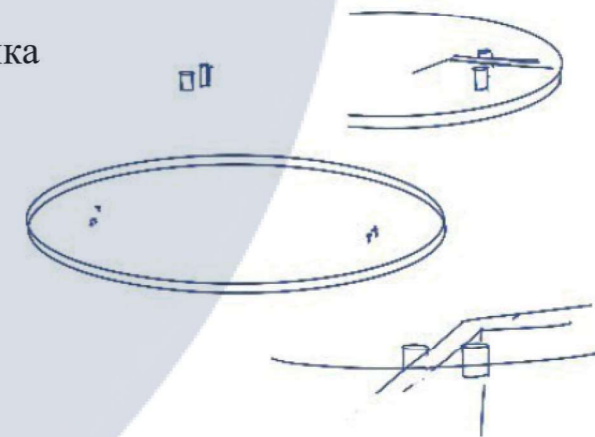

|  |       |        |        |      |   |        |                         |         |
|--|-------|--------|--------|------|---|--------|-------------------------|---------|
|  |       |        |        |      | КНУБА 022 Дизайн 2023 ДН-41                     |        |                         |         |
|  |       |        |        |      | Дизайн інтер'єру та умеблювання квартири-студії |        |                         |         |
| Зм.  | К-ть. | № док. | Підпис | Дата | Розробка елементу меблів                        | Стадія | Аркуш                   | Аркушів |
|  |       |        |        |      |   | Н      | 28                      | 29      |
| Розробила Гаврикова В.<br>Перевірили Бець С.М. |       |        |        |      | Ергономічна схема М 1:10,<br>розріз М 1:10      |        | Архітектурний факультет |         |



