

**МІНІСТЕРСТВО ОСВІТИ І НАУКИ УКРАЇНИ
КИЇВСЬКИЙ НАЦІОНАЛЬНИЙ УНІВЕРСИТЕТ БУДІВНИЦТВА І АРХІТЕКТУРИ
АРХІТЕКТУРНИЙ ФАКУЛЬТЕТ
КАФЕДРА ДИЗАЙНУ**

**Кваліфікаційна випускна робота на здобуття освітнього рівня "Бакалавр"
на тему :**

“Дизайн інтер'єрів та умеблювання приміщень хостелу.”

Виконала: студентка групи ДН 20-3
Правдюкова А.Р.
Керівник: асистент Гордієнко О.О.

Зміст	
Номер	Ім'я макета
02	Зміст
03	Ситуаційний план
04	Обмірний план
05	План демонтажу
06	План монтажу
07	План після перепланування
08	План підлоги
09	План стелі
10	План Меблів
11	План освітлення
12	План розгорток
13	Розгортки кімнати №4
14	Розгортки зони загального користування
15	Візуалізація Кімнати №4
16	Візуалізація Кімнати №4
17	Візуалізація зони загального користування
18	Візуалізація зони загального користування
19	Розробка журнального столу з вбудованою грою "Монополія"
20	Розробка елементу мебелі. Проекції обланднання
21	Розробка елементу мебелі. Розрізи, вузли кріплення
22	Розробка елементу мебелі. Ергономіка
23	Розробка елементу мебелі. Візуалізація
24	Розробка елементу мебелі. Візуалізація

КНУБА 022 Дизайн 2024					
Дизайн інтер'єру та умеблювання приміщень хостелу					
Зм.	Арх.	№Док.	Підпис	Дата	
Розробила	Правлюкова А.Р.				Зміст
Перевірила	Гордісико О.О.				
					Стадія
					Лист
					Листів
					дп
					2
					24
					Архітектурний факультет

Ситуаційний план



Схемплан земельної діляки

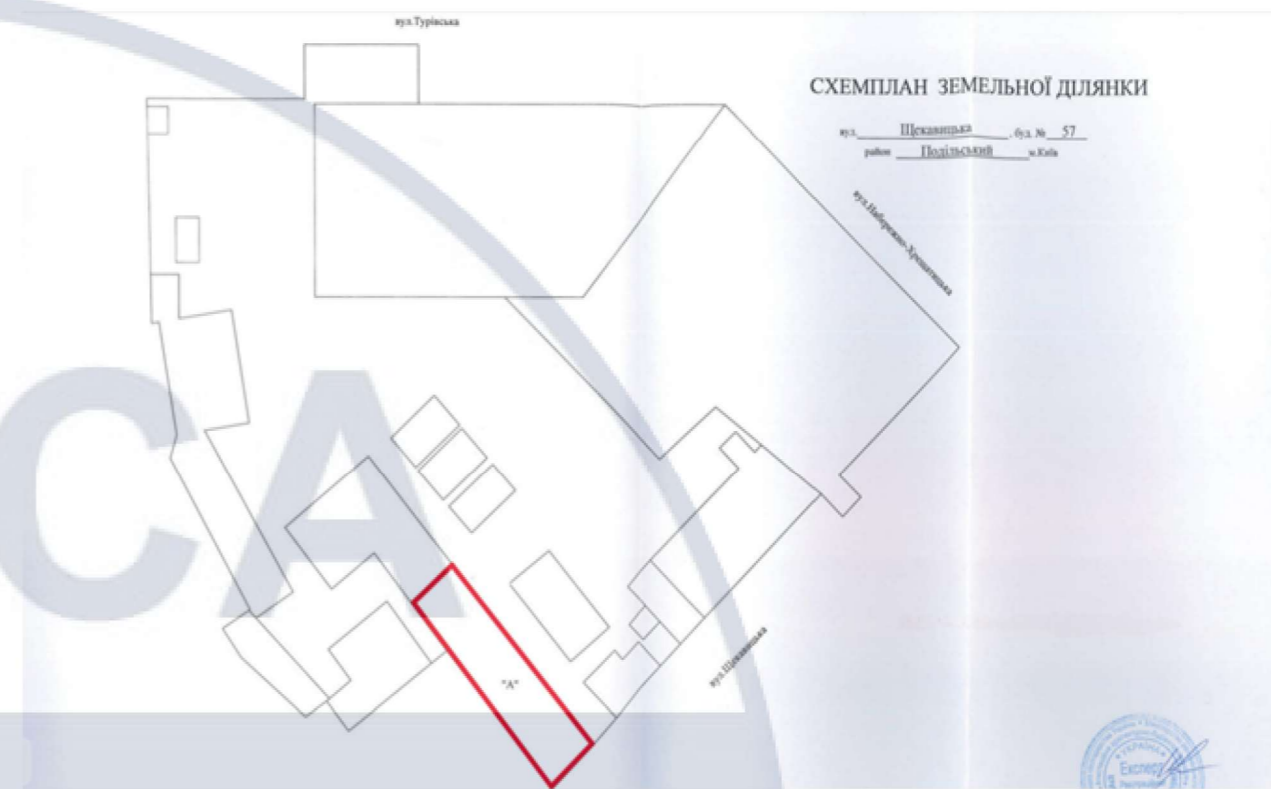

Вигляд на фасадну частину

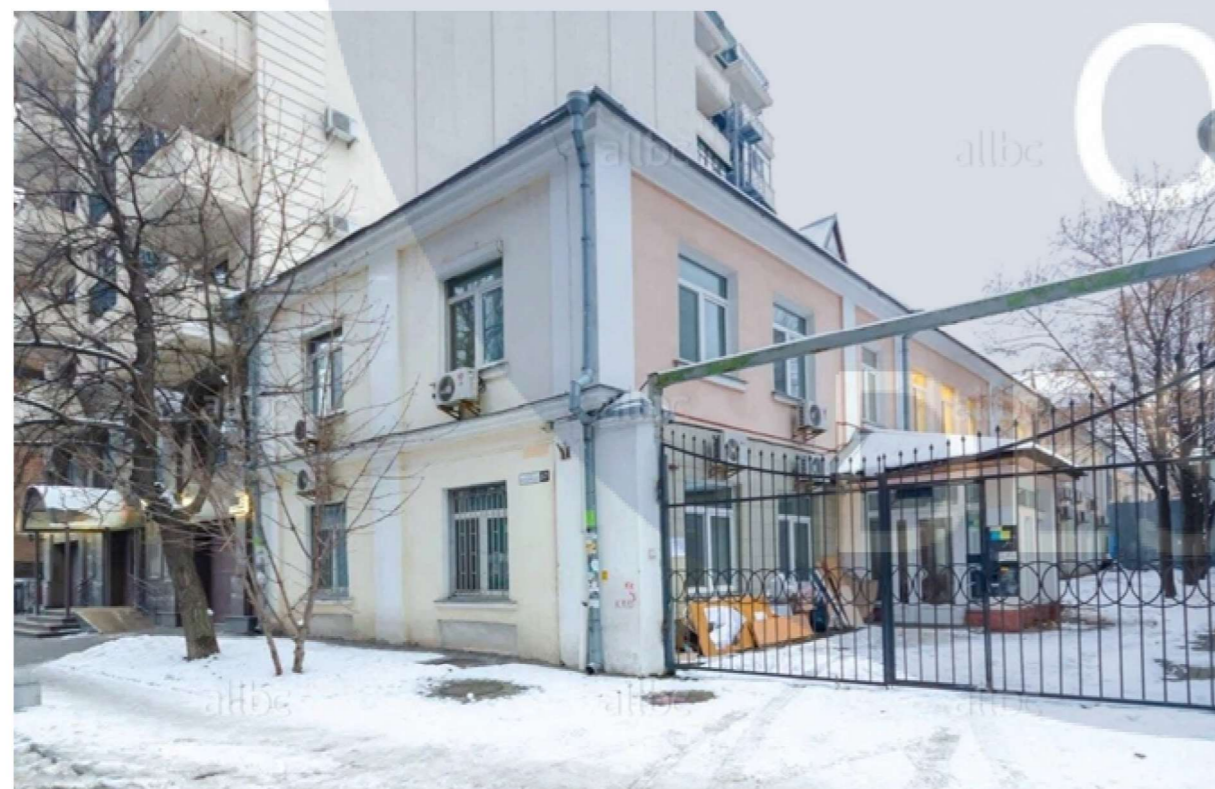

КНУБА 022 Дизайн 2024					
Дизайн інтер'єру та умеблювання приміщень хостелу					
Зм.	Арх.	№Док.	Підпис	Дата	
Розробила	Правлюкова А.Р.				Ситуаційний план. Схемплан.Вигляд на фасадну частину
Перевірила	Гордісько О.О.				
					Стадія Лист Листів
					ДП 3 24
					Архітектурний факультет

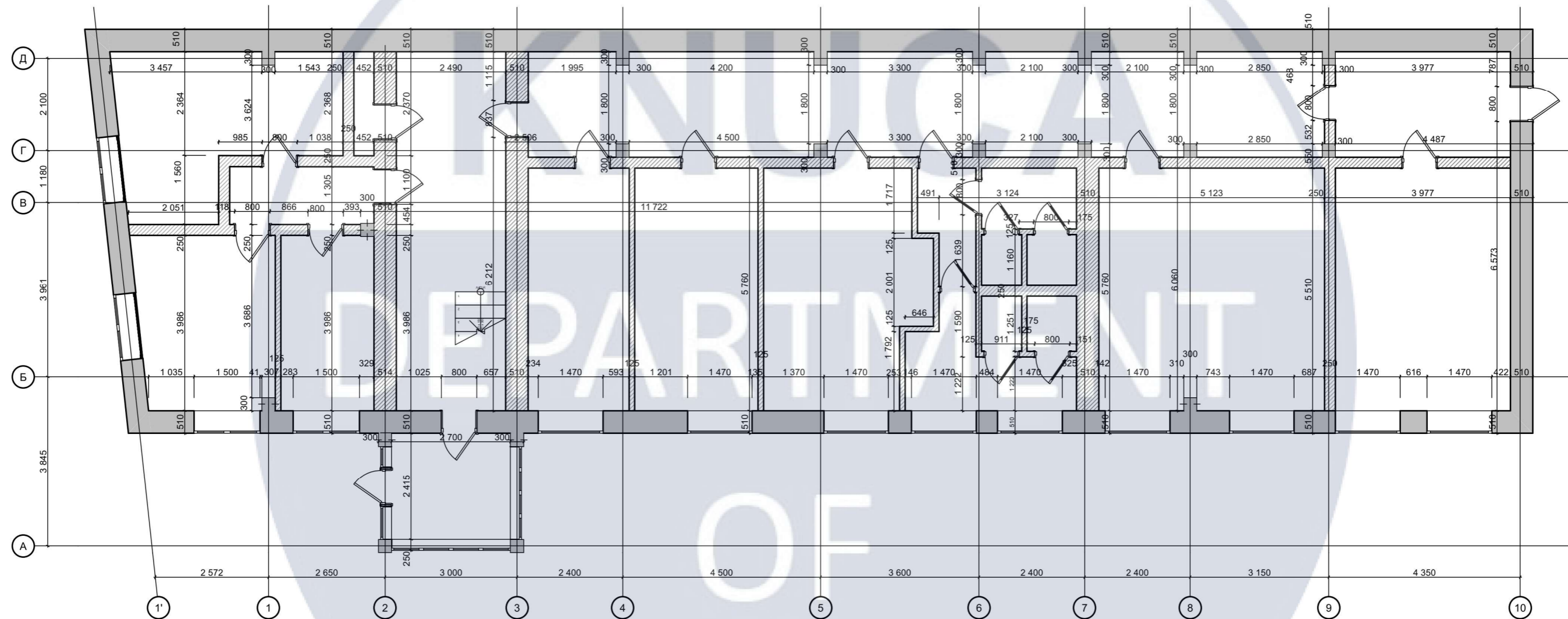

					КНУБА 022 Дизайн 2024			
					Дизайн інтер'єру та умеблювання приміщень хостелу			
Зм.	Арх.	№Док.	Підпис	Дата	Обмірний план М 1:100	Стадія	Лист	Листів
Розробила	Правлюкова А.Р.					дп	4	24
Перевірила	Гордісько О.О.				Архітектурний факультет			

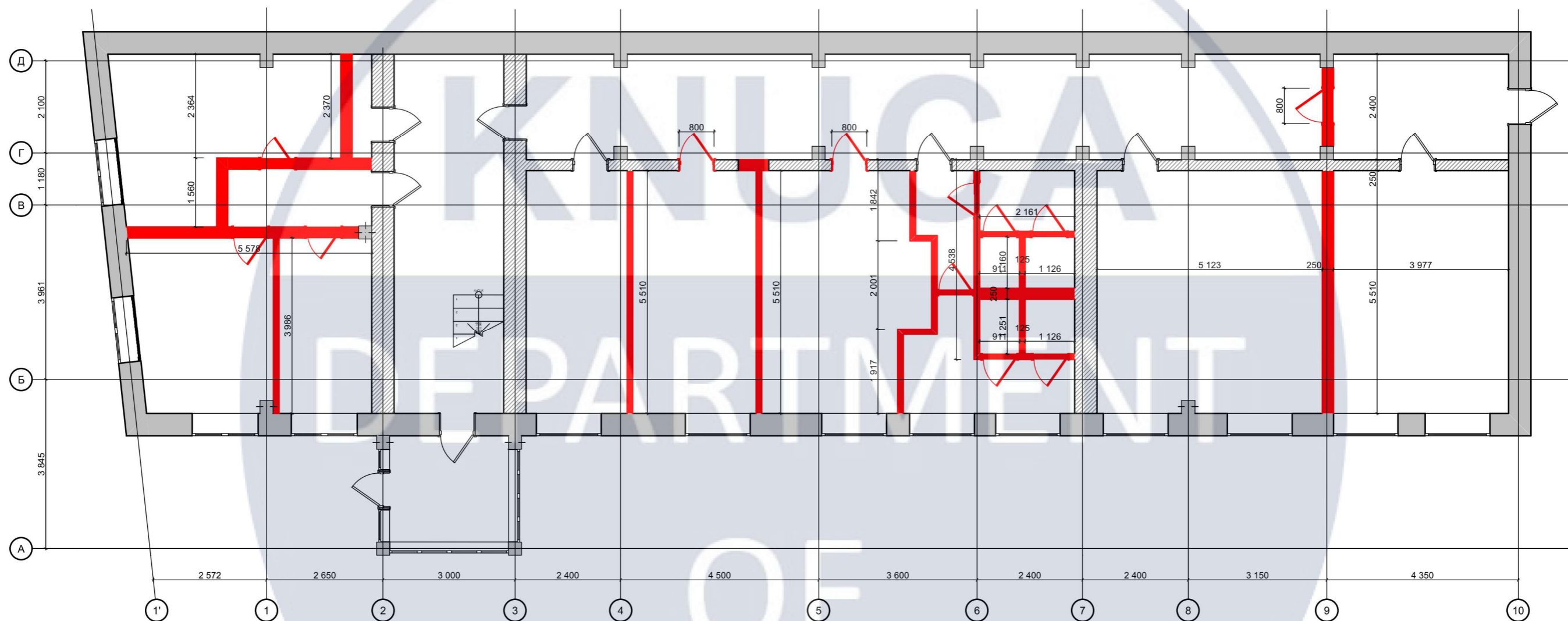

- Демонтаж

					КНУБА 022 Дизайн 2024			
					Дизайн інтер'єру та умеблювання приміщень хостелу			
Зм.	Арх.	№Док.	Підпис	Дата	План демонтажу М 1:100	Стадія	Лист	Листів
Розробила	Правлюкова А.Р.					ДП	5	24
Перевірила	Гордісько О.О.				Архітектурний факультет			

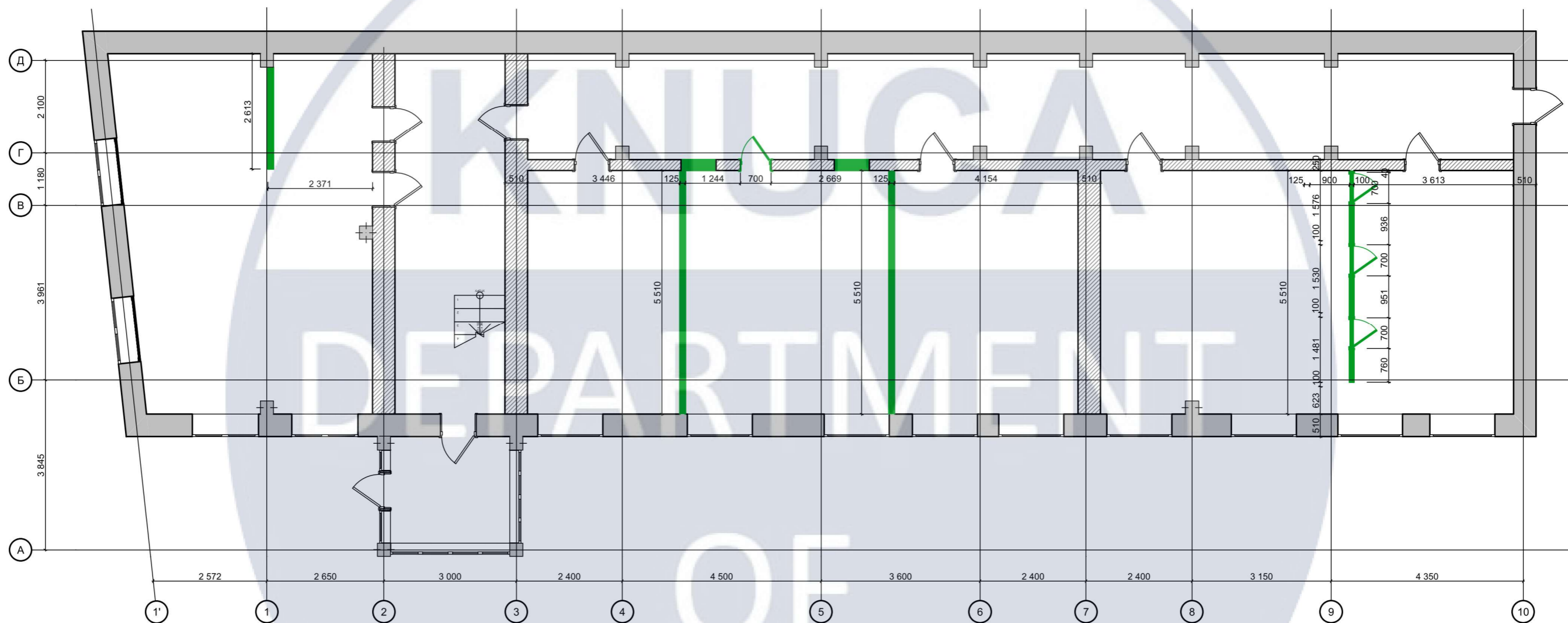

- Монтаж

					КНУБА 022 Дизайн 2024			
					Дизайн інтер'єру та умеблювання приміщень хостелу			
Зм.	Арх.	№Док.	Підпис	Дата	План монтажу 1:100	Стадія	Лист	Листів
Розробила	Правлюкова А.Р.					ДП	6	24
Перевірила	Гордісько О.О.				Архітектурний факультет			

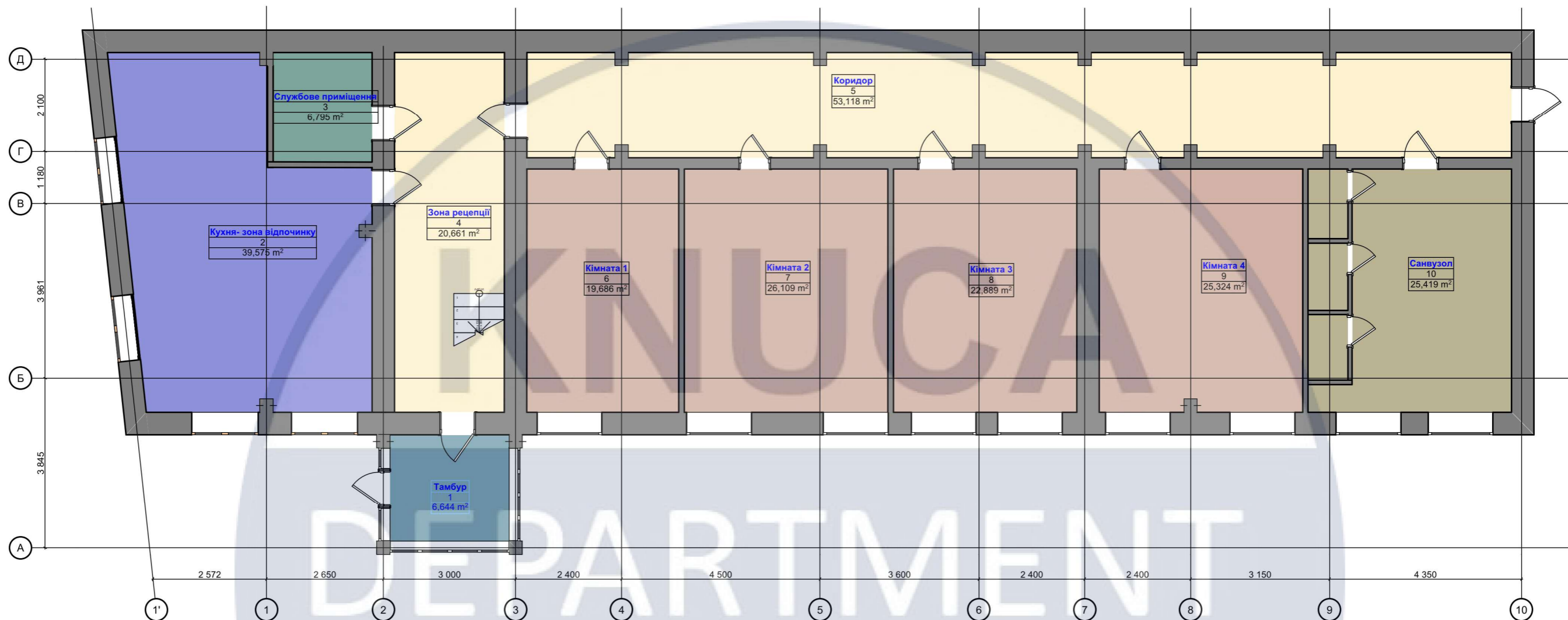

Есплікація приміщень		
Ім'я зони	Номер зони	Площа
Зона рецепції	4	20,66
Кімната 1	6	19,69
Кімната 2	7	26,11
Кімната 3	8	22,89
Кімната 4	9	25,32
Коридор	5	53,12
Кухня- зона відпочинку	2	39,58
Санвузол	10	25,42
Службове приміщення	3	6,79
Тамбур	1	6,64
		246,22 м ²

					КНУБА 022 Дизайн 2024			
					Дизайн інтер'єру та умеблювання приміщень хостелу			
Зм.	Арх.	№Док.	Підпис	Дата	План після перепланування М 1:100	Стадія	Лист	Листів
Розробила	Правлюкова А.Р.					ДП	7	24
Перевірила	Гордісько О.О.				Архітектурний факультет			

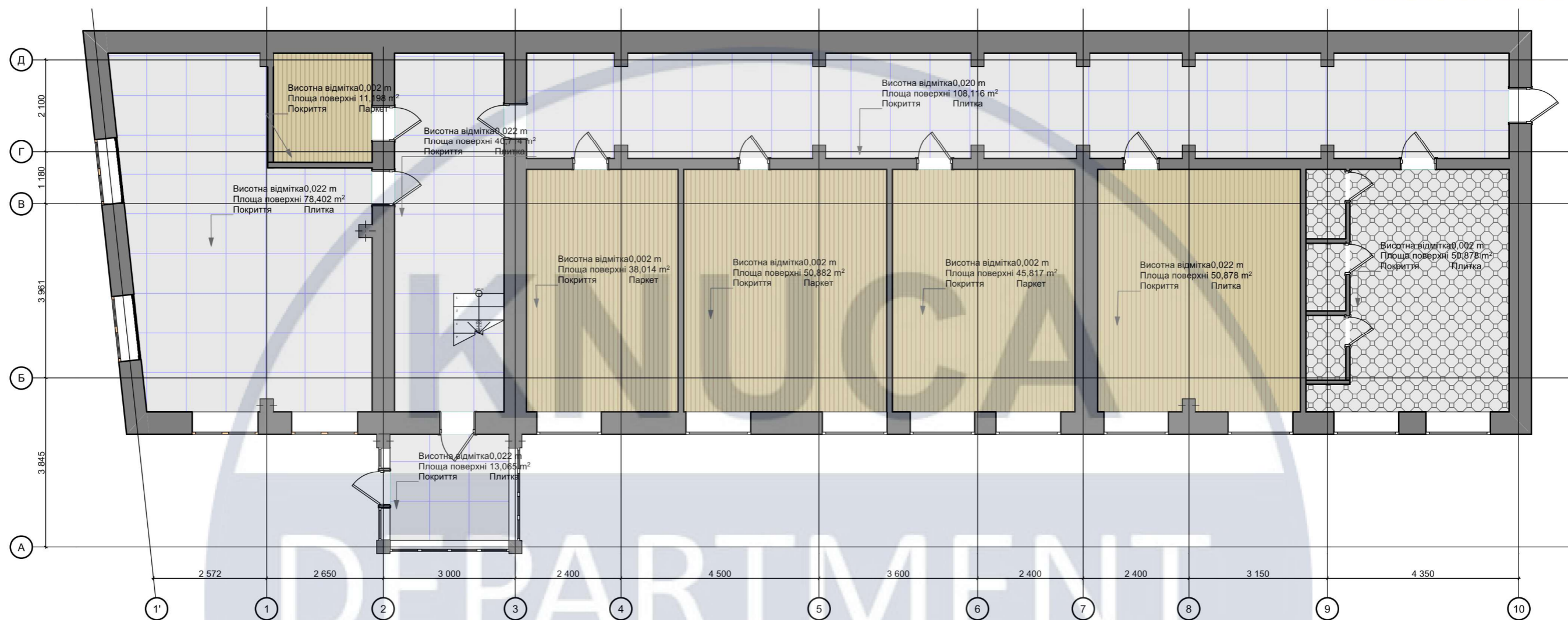

Експлікація покриття підлоги		
Назва приміщення	Площа м2	покриття
Службове приміщення	5,59	
Тамбур	6,52	
Кімната 1	18,99	
Зона реценції	20,34	
Кімната 3	22,89	
Кімната 2	25,42	
Санвузол	25,42	
Кімната 4	25,42	
Зона загального користування	39,17	
Коридор	53,56	

					КНУБА 022 Дизайн 2024			
					Дизайн інтер'єру та умеблювання приміщень хостелу			
Зм.	Арх.	№Док.	Підпис	Дата	План підлоги М 1:100	Стадія	Лист	Листів
	Розробила	Правлюкова А.Р.				ДП	8	24
	Перевірила	Гордісько О.О.			Архітектурний факультет			

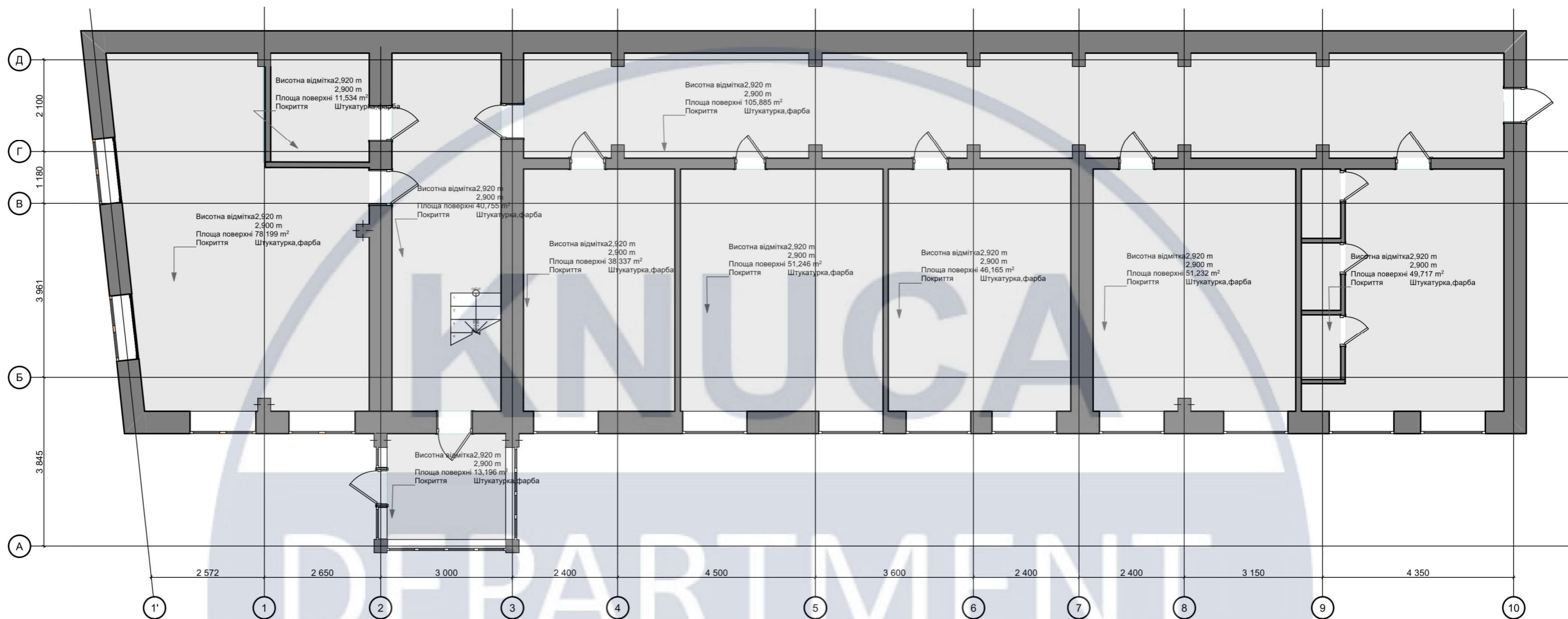

DEPARTMENT OF

OF DESIGN

КНУБА 022 Дизайн 2024

Дизайн інтер'єру та умеблювання приміщень хостелу

Зм.	Арх.	№Док.	Підпис	Дата	План стелі М 1:100	Стадія	Лист	Листів
Розробила	Правлюкова А.Р.					ДП	9	24
Перевірила	Гордісько О.О.							
					Архітектурний факультет			

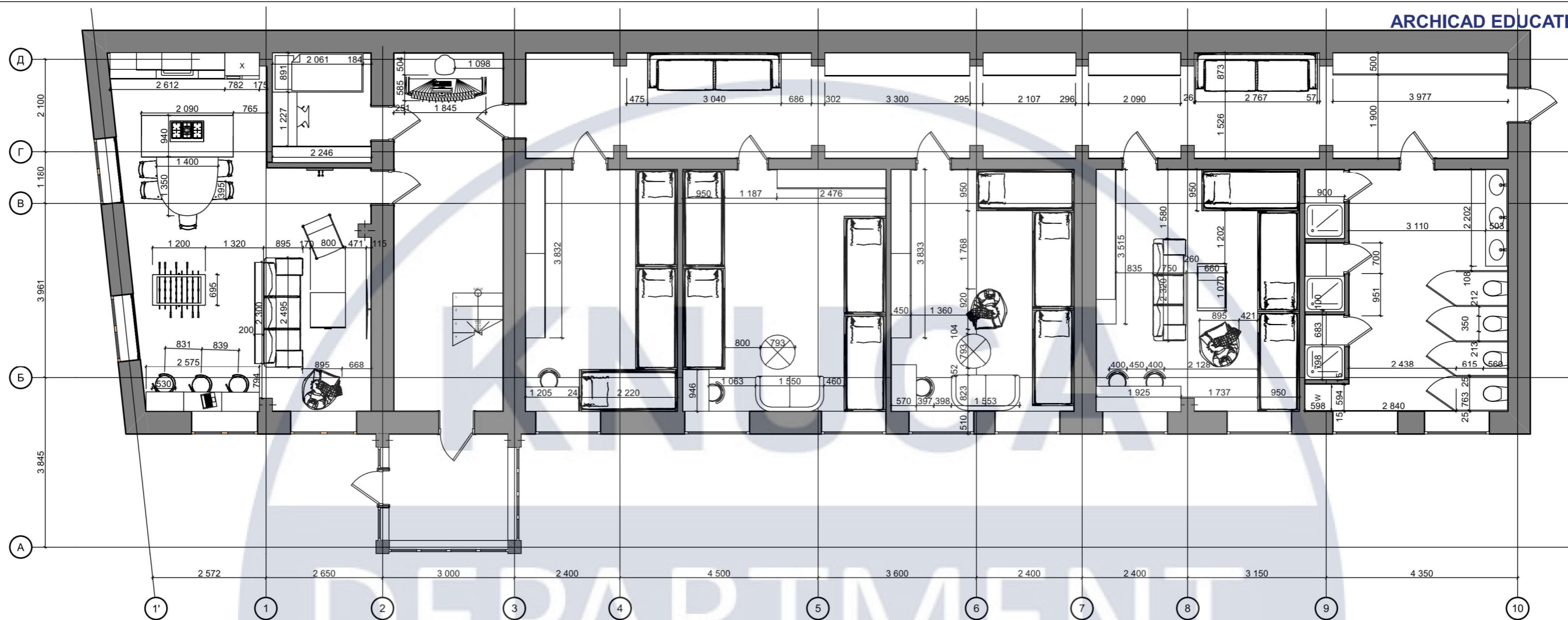

Специфікація меблів та обладнання зони загального користування та кімнати 4

№	Назва	Модель	Розмір	Матеріал	Кількість
1	Двоповерхове ліжко		950x2200	Металевий каркас	3
2	Крісло-мішок		895x920	Текстиль	2
3	Диван		2320x750	Метал , шкіра	2
4	Столик журнальний		1070x660	Дерево , метал	1
5	Стілець барний		530x530	Метал	3
6	Стілець кухонний		520x395	Пластик , метал	5
7	Крісло		830x650	Метал , шкіра	1

Специфікація меблів та обладнання зони загального користування та кімнати 4

8	Настільний й футбол		1200x695	Ударостійки й МДФ	1
10	Стілець		400x400	метал , шкіра	2
11	Острів кухонний		2090x940	МДФ , шпон , метал	1
12	Стіл обідній		1400x1350	МДФ, шпон, метал	1
13	Шафа		450x3515	МДФ , шпон	1
14	Навісний стіл		1925x760	МДФ, шпон , метал	2

					КНУБА 022 Дизайн 2024			
					Дизайн інтер'єру та умеблювання приміщень хостелу			
Зм.	Арх.	№Док.	Підпис	Дата	План меблів М 1:100	Стадія	Лист	Листів
						ДП	10	24
					Архітектурний факультет			

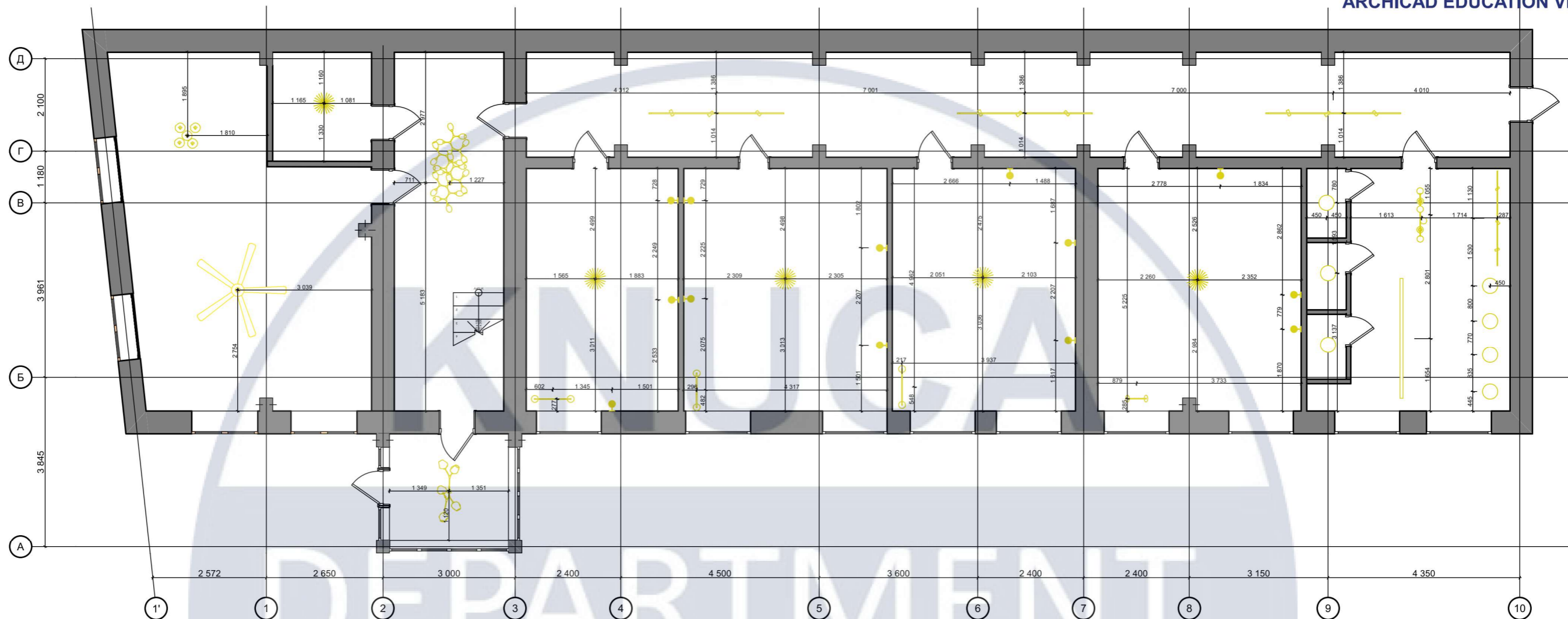

Експлікація елементів освітлення				
№	Назва	Модель	Розмір	кількість
1	Стельовий точковий світильник		300x300	7
2	Стельовий світильник		2730x70	1
3	Стельовий світильник вентилятор		2140x2140	1
4	Бра		150x250	26
5	Стельовий світильник		1400x500	3
6	Стельовий світильник		2150x25	5
7	Стельовий світильник		850x300	1
8	Стельовий світильник		500x150	3
9	Стельовий світильник		480x480	5

					КНУБА 022 Дизайн 2024			
					Дизайн інтер'єру та умеблювання приміщень хостелу			
Зм.	Арх.	№Док.	Підпис	Дата				
Розробила	Правлюкова А.Р.				План освітлення М 1:100	Стадія	Лист	Листів
Перевірила	Гордіснюк О.О.					дп	11	24
					Архітектурний факультет			

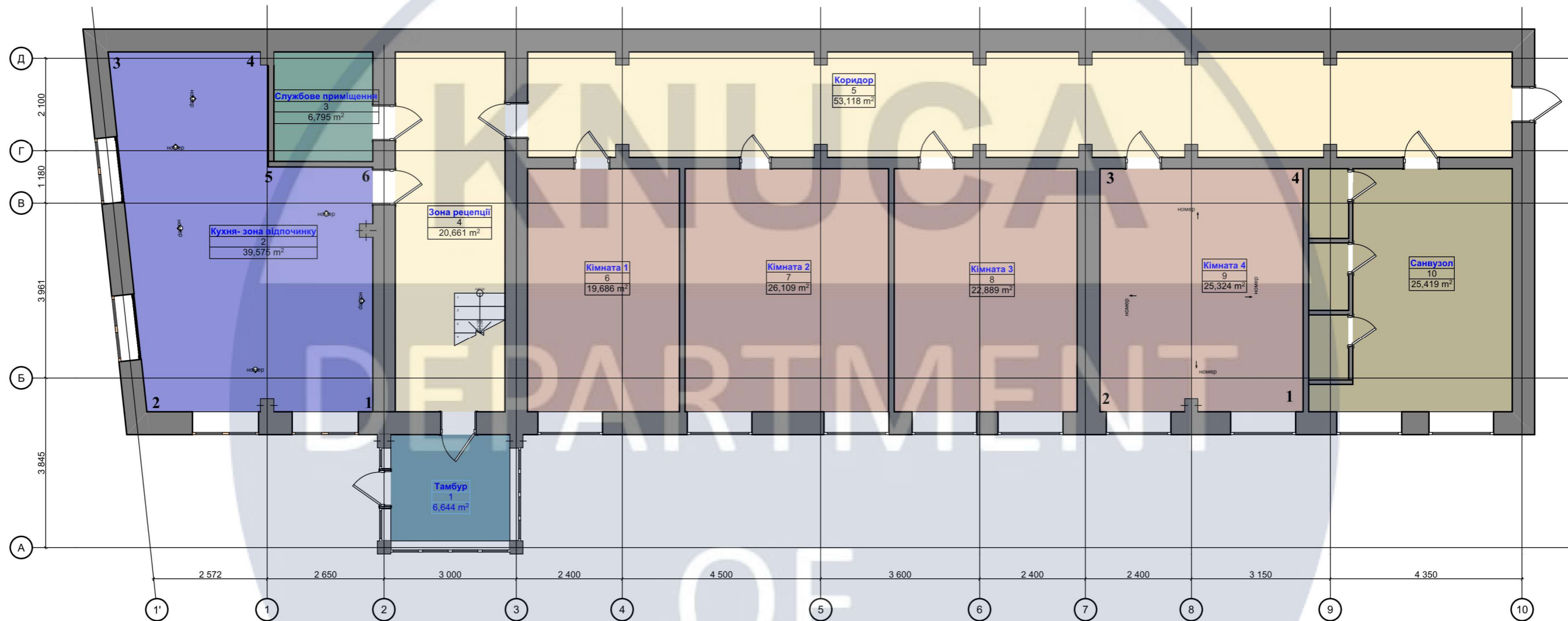

КНУБА 022 Дизайн 2024

Дизайн інтер'єру та умеблювання приміщень хостелу

Зм.	Арх.	№Док.	Підпис	Дата	План розгорток М 1:100	Стадія	Лист	Листів
Розробила	Правлюкова А.Р.					ДП	12	24
Перевірила	Гордісько О.О.							

Архітектурний факультет

Розгортка 1-2

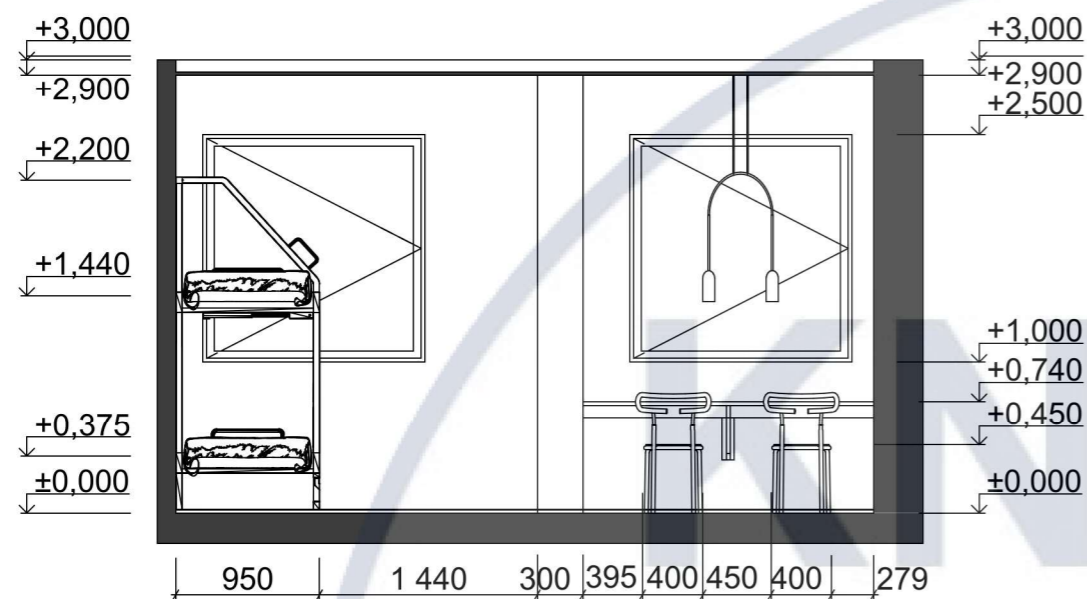

Рзгортка 2-3

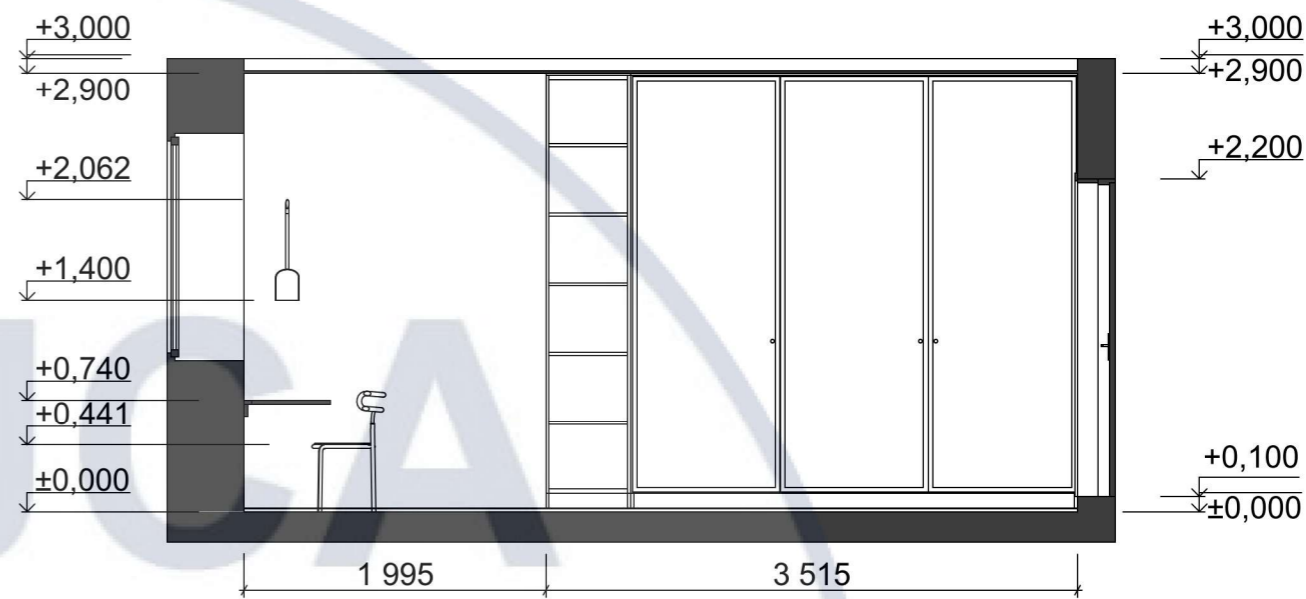

Розгортка 3-4

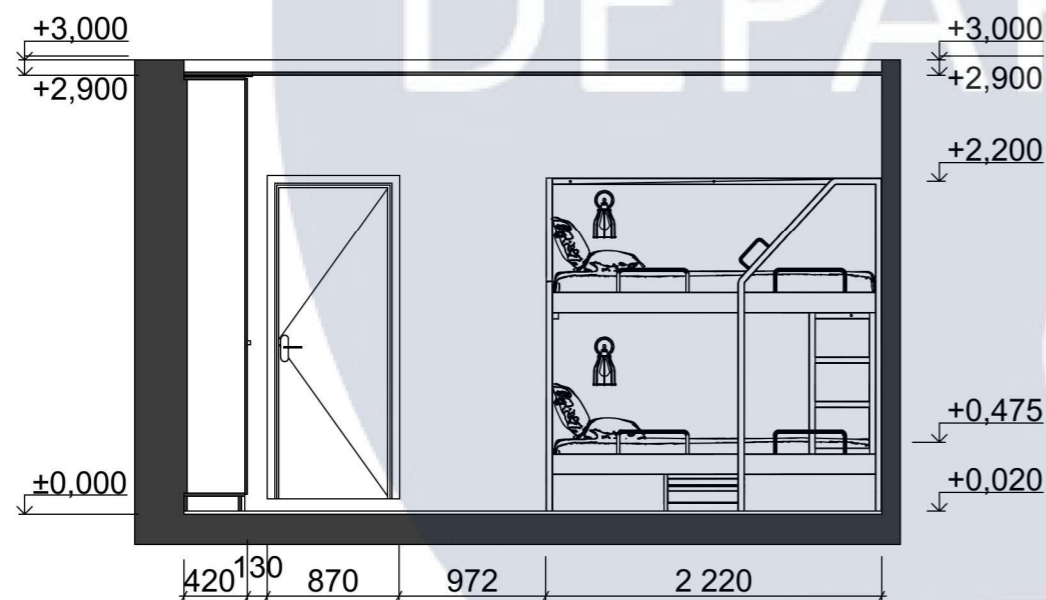

Розгортка 4-1

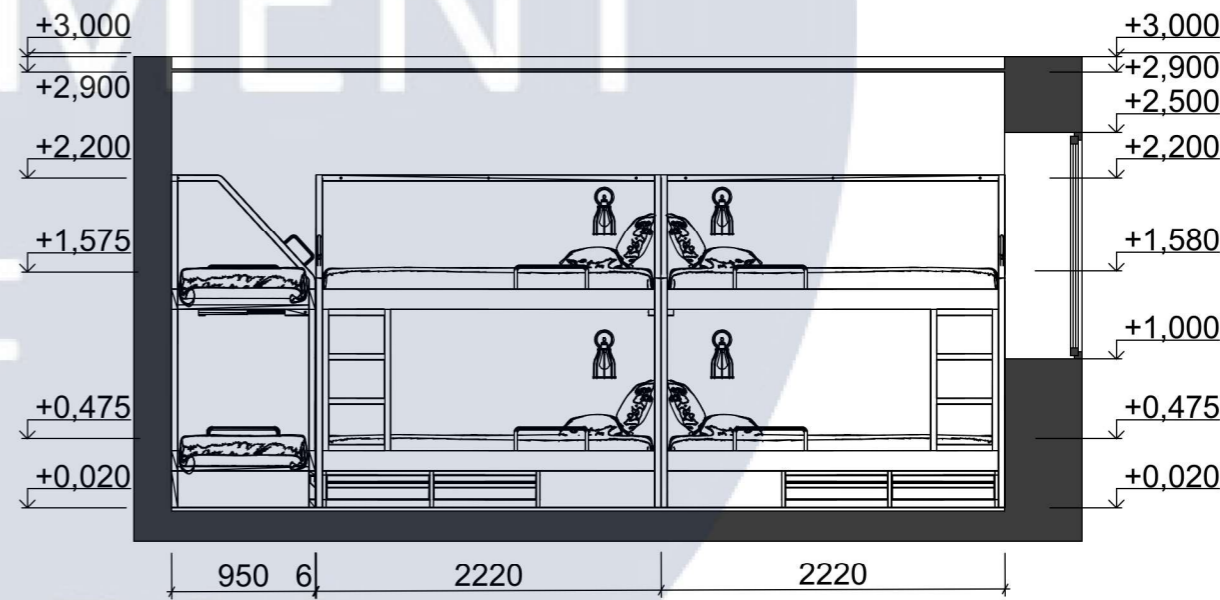

КНУБА 022 Дизайн 2024

Дизайн інтер'єру та умеблювання приміщень хостелу

Зм.	Арх.	№Док.	Підпис	Дата	Розгортки до кімнати №4 М 1:20	Стадія	Лист	Листів
Розробила	Правлюкова А.Р.					ДП	13	24
Перевірила	Гордіснюк О.О.							

Архітектурний факультет



Зм	Арх.	№ докум.	Підпис	Дата
Розробила:		Правдюкова А.Р		
Керівник:		Гордієнко О.О.		
Н. контроль				

Візуалізації кімнати №4

Стадія	Лист	Листів
ДП	15	24



Зм	Арх.	№ докум.	Підпис	Дата
Розробила:		Правдюкова А.Р		
Керівник:		Гордієнко О.О.		
Н. контроль				

Візуалізації кімнати №4

Стадія	Лист	Листів
ДП	16	24



DESIGN

Зм	Арх.	№ докум.	Підпис	Дата	Стадія	Лист	Листів
Розробила:		Правдюкова А.Р			Візуалізації зони загального користування	ДП	17
Керівник:		Гордієнко О.О.					
Н. контроль							
						24	



Зм	Арх.	№ докум.	Підпис	Дата
		Розробила:	Правдюкова А.Р.	
		Керівник:	Гордієнко О.О.	
		Н. контроль		

Візуалізації зони загального користування

Стадія	Лист	Листів
ДП	18	24

КНУСА

**Розробка журнального столу
з вбудованою грою "Монополія"**

OF

DESIGN

Вид спереду

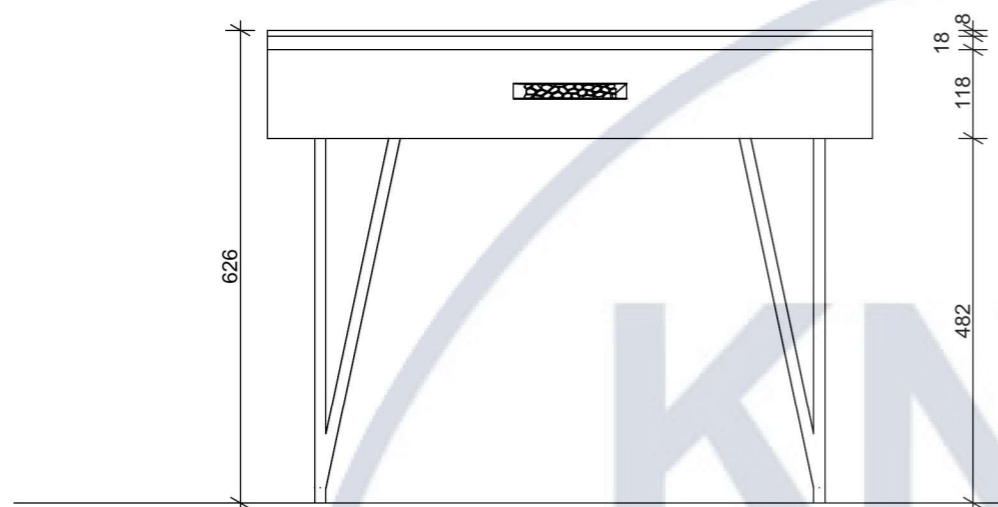

Вид збоку

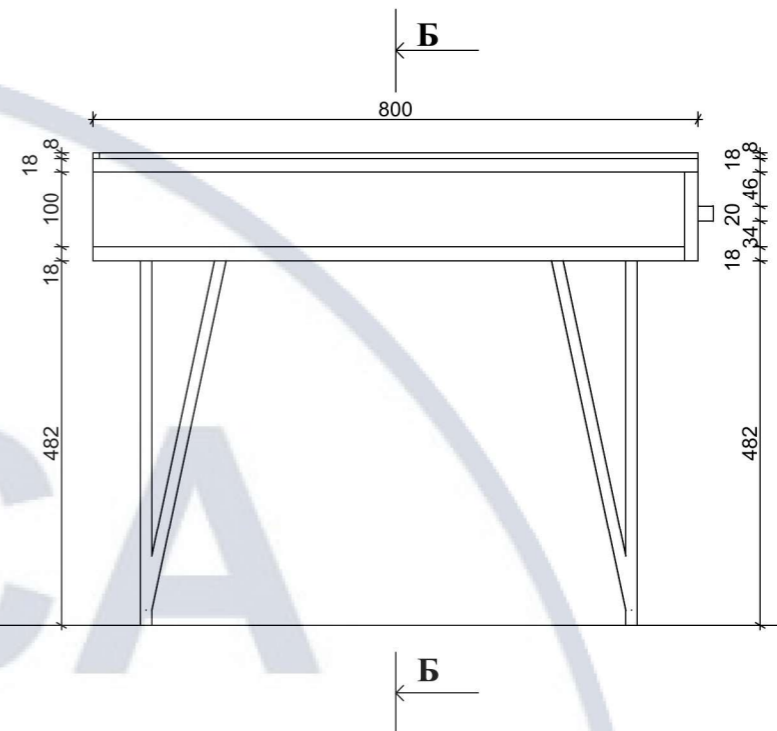

Вид зверху

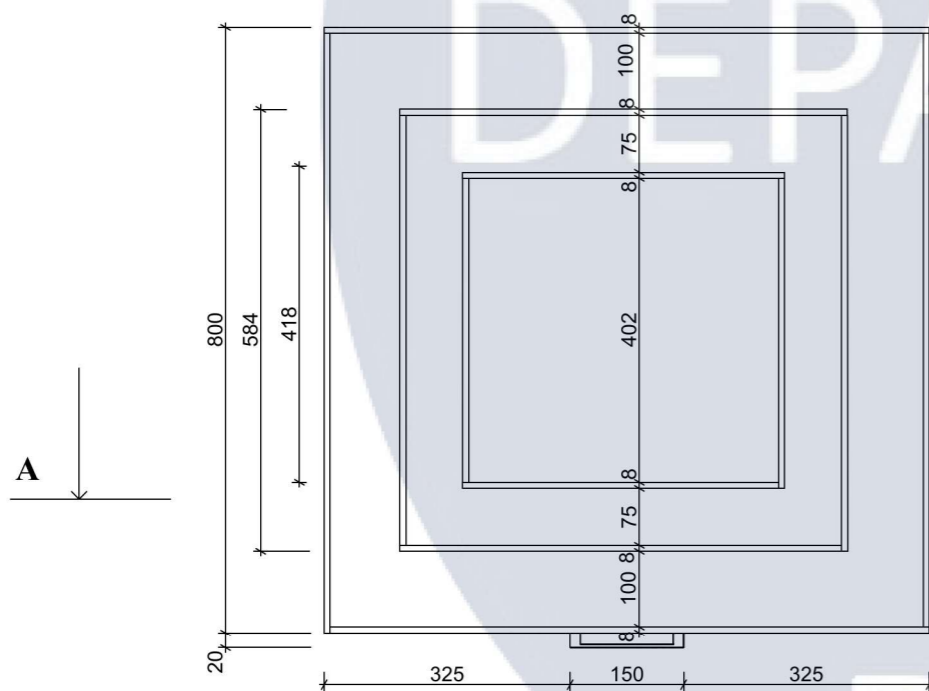

Висувний ящик
Вид зверху

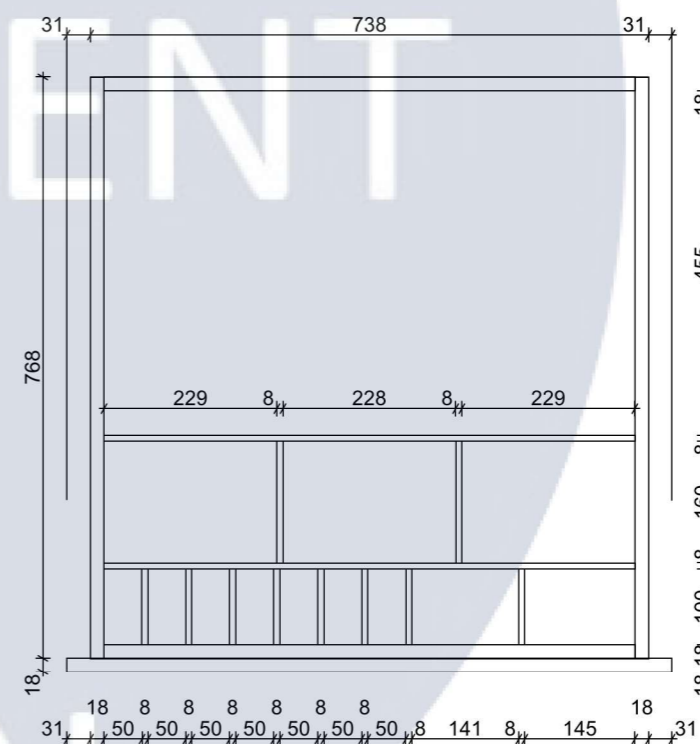

КНУБА 022 Дизайн 2024

Дизайн інтер'єрів та умеблювання приміщень хостелу

Зм.	Арх.	№Док.	Підпис	Дата
Розробила	Правлюкова А.Р.			
Перевірила	Гордісько О.О.			

Розробка елементу меблів

Стадія	Лист	Листів
ДП	20	24

Проекції обладнання М 1:10

Архітектурний факультет

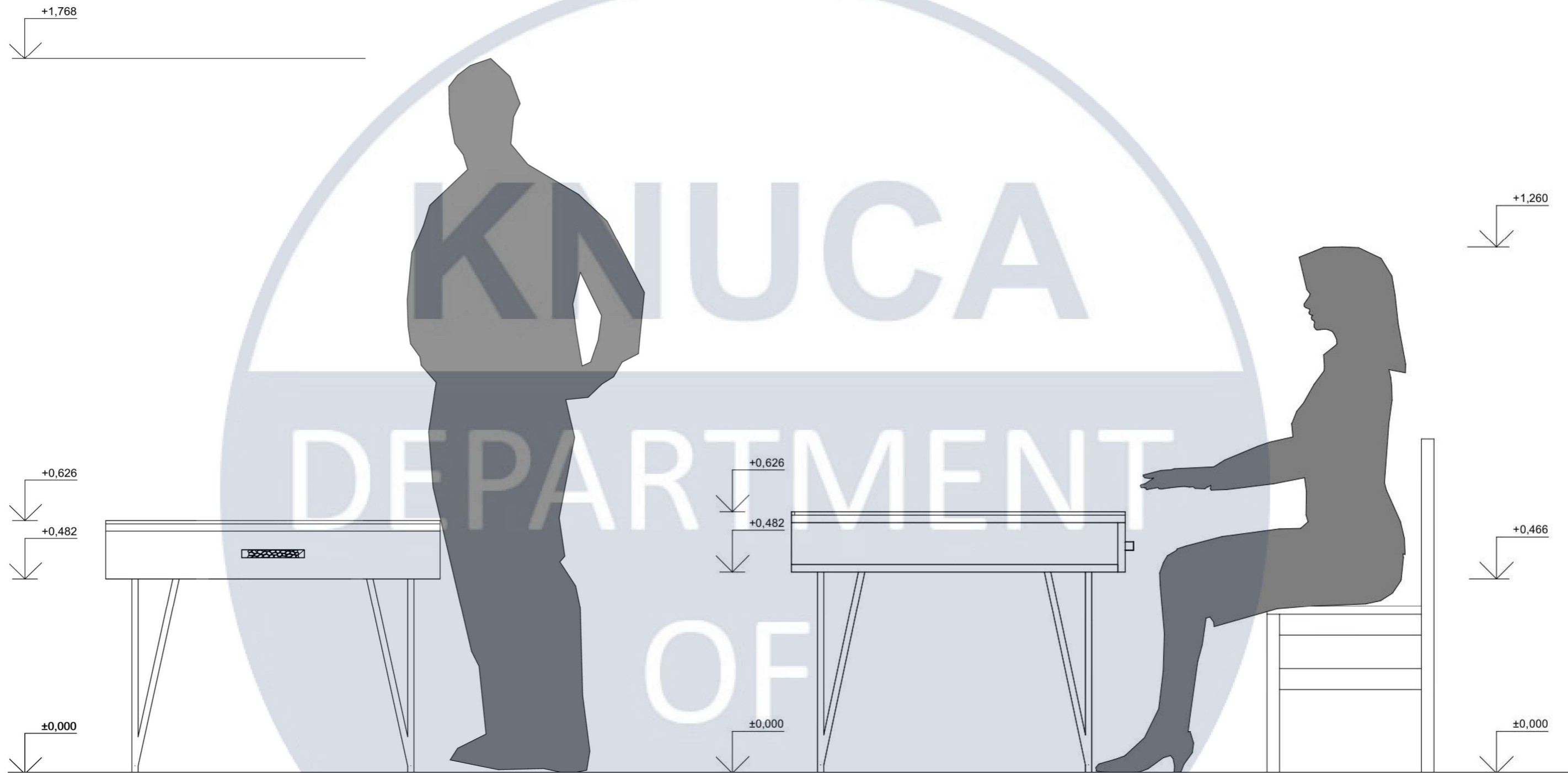

					КНУБА 022 Дизайн 2024			
					Дизайн інтер'єрів та умеблювання приміщень хостелу			
Зм.	Арх.	№Док.	Підпис	Дата	Розробка елементу меблів	Стадія	Лист	Листів
Розробила	Правлюкова А.Р.					ДП	22	24
Перевірила	Гордісико О.О.				Ергономіка М 1:10	Архітектурний факультет		

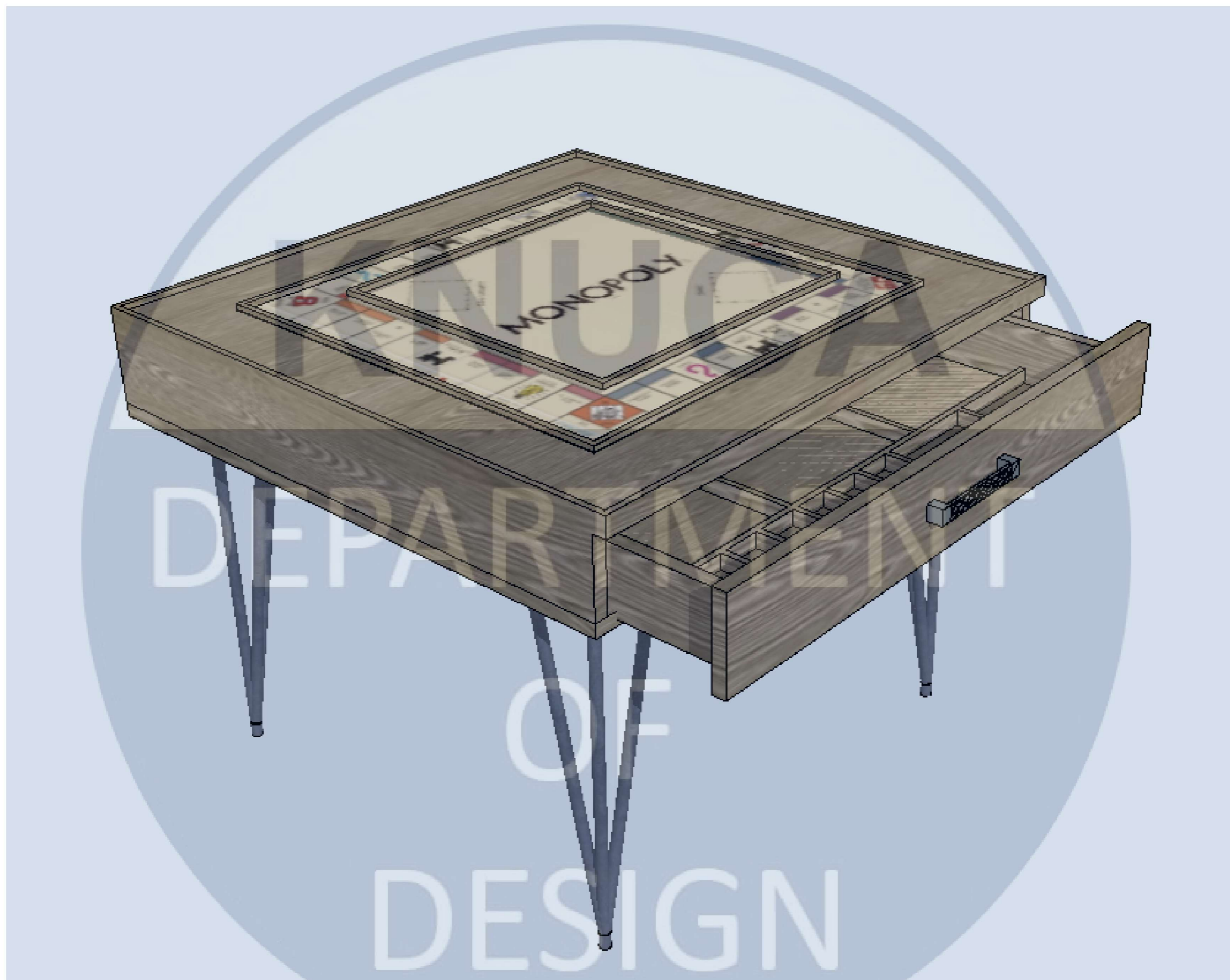

Зм	Арх.	№ докум.	Підпис	Дата	Візуалізація столу з вбудованою грою "Монополія"	Стадія	Лист	Листів
		Розробила: Правдюкова А.Р.				ДП	23	24
		Керівник: Гордієнко О.О.						
		Н. контроль						



Зм	Арх.	№ докум.	Підпис	Дата	Стадія	Лист	Листів
		Розробила:	Правдокова А.Р.		Візуалізація столу з вбудованою грою "Монополія"	ДП	24
		Керівник:	Гордієнко О.О.				
		Н. контроль					