

Міністерство освіти та науки України
Київський національний університет будівництва і архітектури
Архітектурний факультет
Кафедра дизайну

КВАЛІФІКАЦІЙНА ВИПУСКНА РОБОТА
НА ЗДОБУТТЯ ОСВІТНЬОГО СТУПЕНЯ БАКАЛАВР

на тему:







"Дизайн інтер'єру та обладнання квартири для сім'ї з інвалідом"
Проектна частина

Виконала: ст.гр. ДН-20-3 Москалюк Марина
Керівник роботи: асистент Колобанова Д. А.

Київ-2024



Умовні позначки:

-  - Дитячий садочок
-  - Дитячий майданчик
-  - Зелений простір для відпочинку
-  - Доріжка для прогулянок
-  - Торгівельний центр
-  - Виїзд з паркінгу
-  - Майданчик для відпочинку
-  - Спортивний майданчик

OF
DESIGN

						КНУБА 022 Дизайн 2024 ДН-20-3			
						Дизайн інтер'єру та обладнання квартири для сім'ї з інвалідом			
Изм.	Кол.уч.	Лист	№Док.	Подп.	Дата	Інтер'єр квартири	Стадія	Лист	Листов
							Н	3	43
						Генеральний план ЖК СТАРТ		Архітектурний факультет	



						КНУБА 022 Дизайн 2024 ДН-20-3			
						Дизайн інтер'єру та обладнання квартири для сім'ї з інвалідом			
Изм.	Кол.уч.	Лист	№Док.	Подп.	Дата	Інтер'єр квартири	Стадия	Лист	Листов
							Н	4	43
						Перспективне зображення житлового комплексу	Архітектурний факультет		

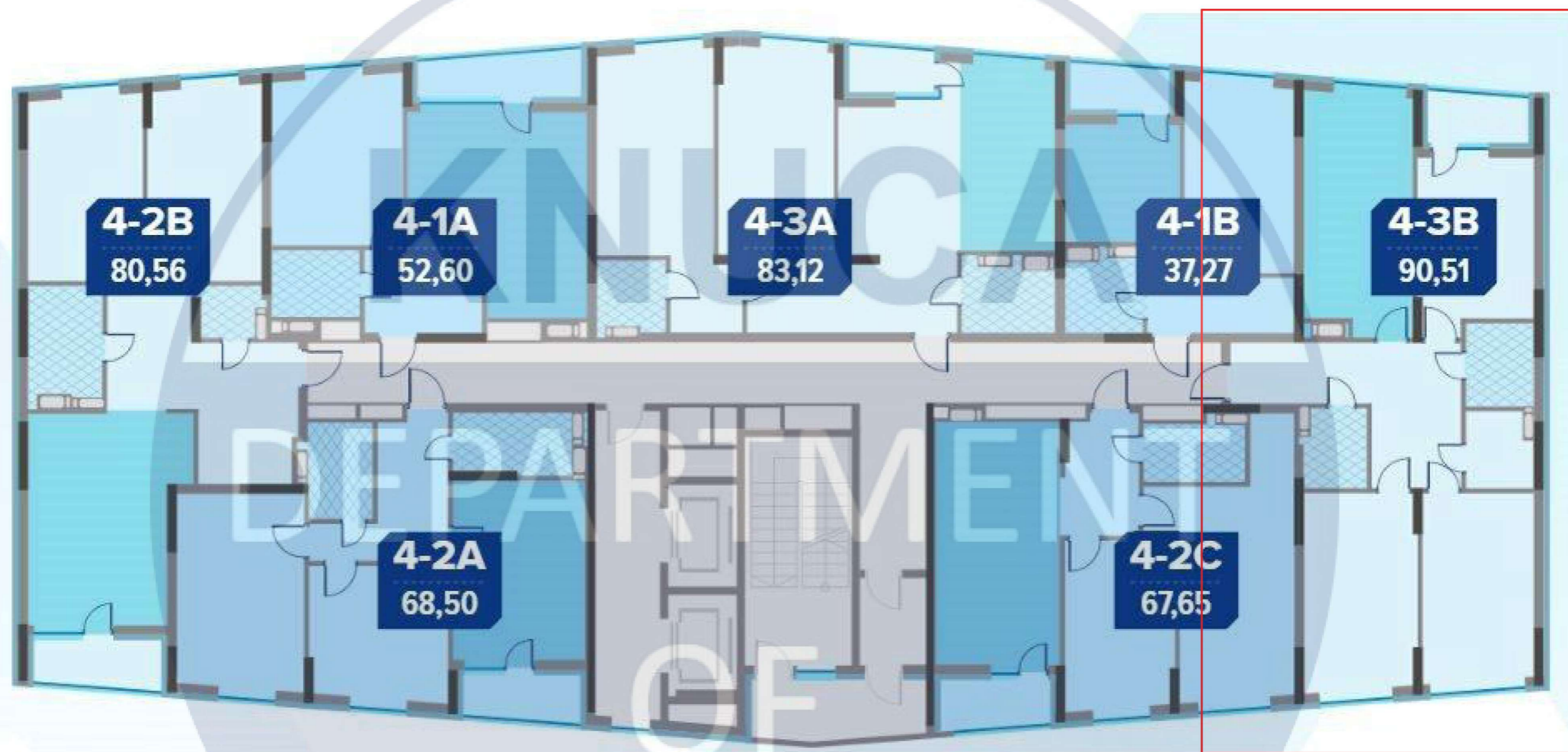

DESIGN

						КНУБА 022 Дизайн 2024 ДН-20-3			
						Дизайн інтер'єру та обладнання квартири для сім'ї з інвалідом			
Изм.	Кол.уч.	Лист	№Док.	Подп.	Дата	Інтер'єр квартири	Стадия	Лист	Листов
							Н	5	43
						План поверху будівлі		Архітектурний факультет	

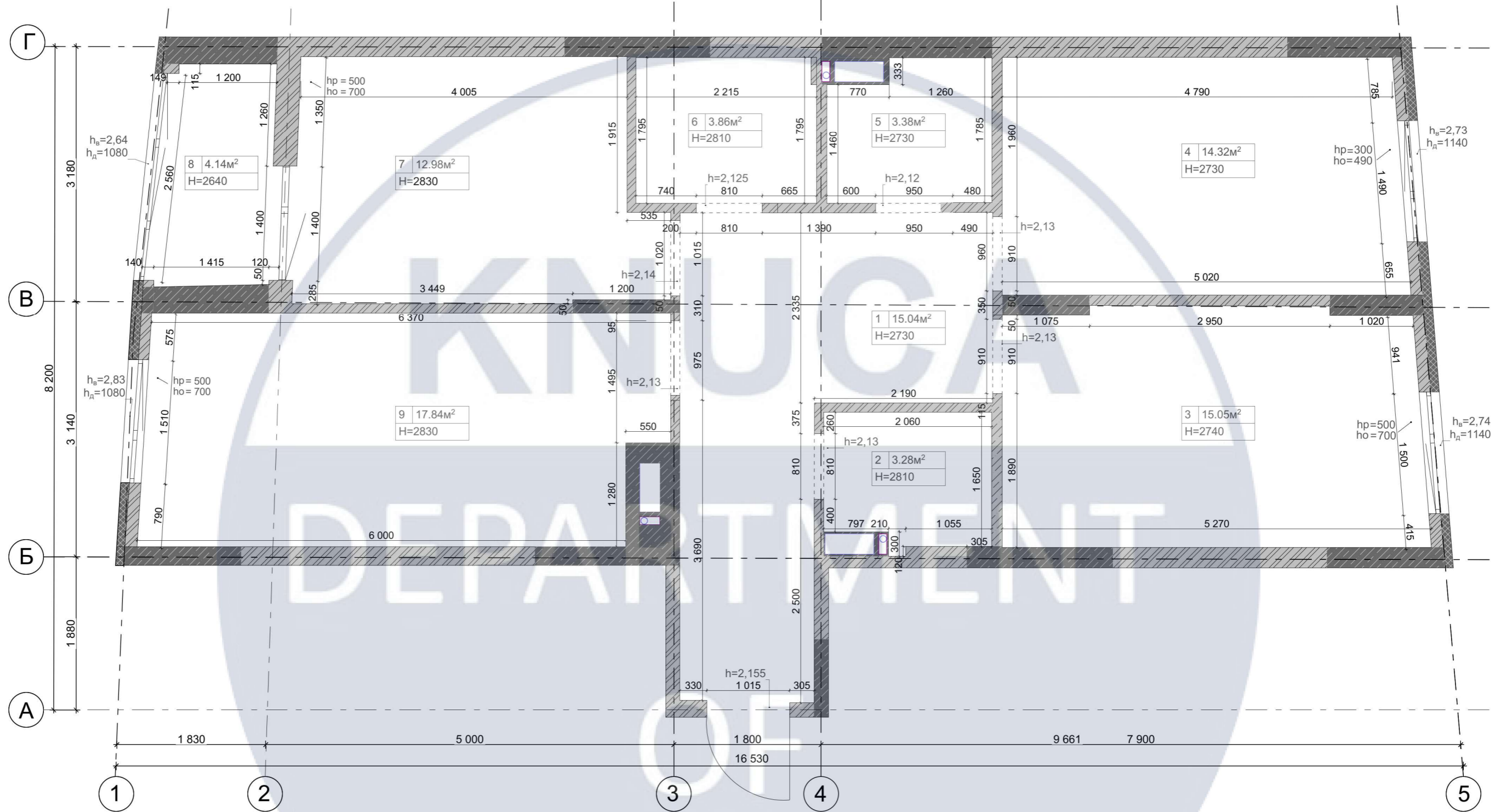

№	Найменування	Площа, м ²
1	Передпокої	1,52
2	Санвузол 1	11,37
3	Житлова кімната 1	6,87
4	Житлова кімната 2	5,27
5	Санвузол 2	7,75
6	Пральня кімната	14,72
7	Житлова кімната 3	3,38
8	Засклена лоджія	3,49
9	Кухня	17,84
	Загальна площа	95,76

Умовні позначки :

- положення каналізаційного стояку
- існуючі стіни з бетону
- існуючі стіни з цегли

						КНУБА 022 Дизайн 2024 ДН-20-3			
						Дизайн інтер'єру та обладнання квартири для сім'ї з інвалідом			
Изм.	Кол.уч.	Лист	№Док.	Подп.	Дата	Інтер'єр квартири	Стадия	Лист	Листов
Розробила	Керівник	Москалюк М.	Колобанова				Н	6	43
						Обмірний план М 1:50	Архітектурний факультет		

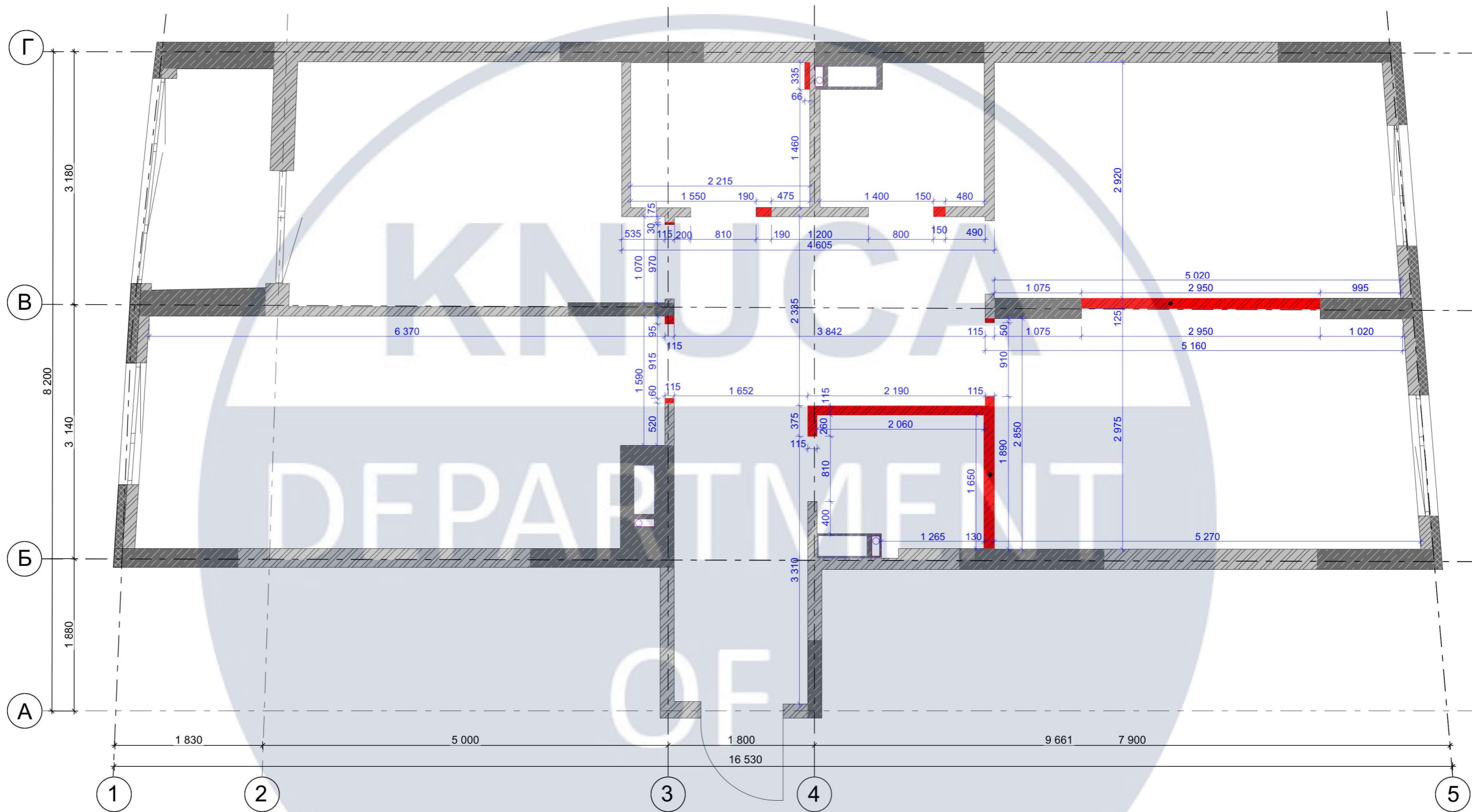

Умовні позначки :

- демонтаж стін та перегородок
- існуючі стіни з бетону
- існуючі стіни з цегли

						КНУБА 022 Дизайн 2024 ДН-20-3		
						Дизайн інтер'єру та обладнання квартири для сім'ї з інвалідом		
Изм.	Кол.уч.	Лист	№Док.	Подп.	Дата			
Розробила	Москалюк М.					Інтер'єр квартири		
Керівник	Колобанова							
						План демонтажу М 1:50		
						Стадия	Лист	Листов
						Н	7	43
						Архітектурний факультет		

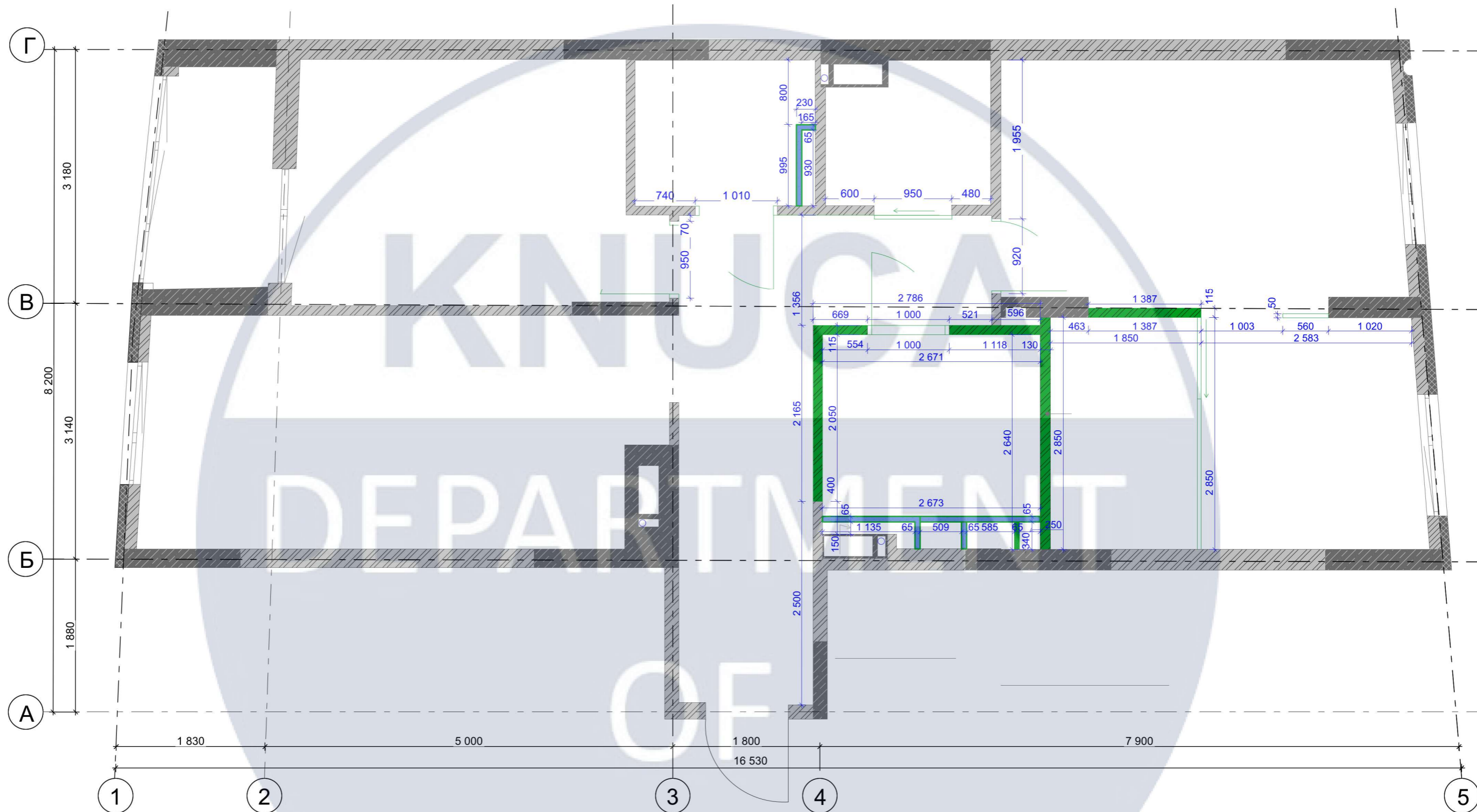

Умовні позначки :

- монтаж з ГКЛ
- монтаж з газоблоку
- існуючі стіни з бетону
- існуючі стіни з цегли

						КНУБА 022 Дизайн 2024 ДН-20-3				
						Дизайн інтер'єру та обладнання квартири для сім'ї з інвалідом				
Изм.	Кол.уч.	Лист	№Док.	Подп.	Дата					
Розробила	Москалюк М.					Інтер'єр квартири		Стадия	Лист	Листов
Керівник	Колобанова							Н	8	43
						План монтажу М 1:50		Архітектурний факультет		

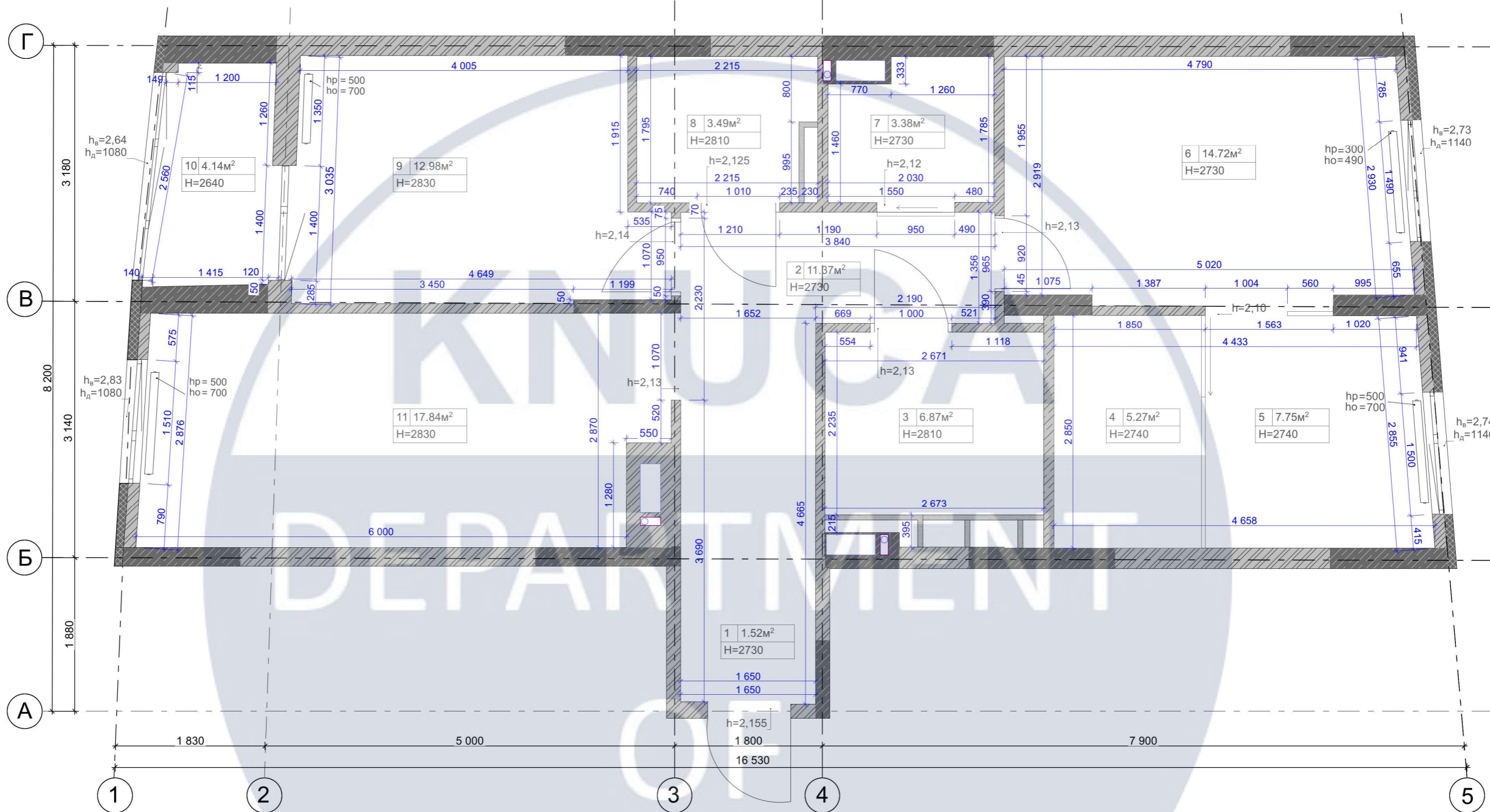

№	Найменування	Площа
1	Передпокої	1,52
2	Коридор	11,37
3	Санвузол1	6,87
4	Гардеробна	5,27
5	Кабінет	7,75
6	Спальня	14,72
7	Пральна кімната	3,38
8	Санвузол 2	3,49
9	Дитяча	12,98
10	Лоджія	4,06
11	Кухня	17,84
		89,25 м ²

						КНУБА 022 Дизайн 2024 ДН-20-3		
						Дизайн інтер'єру та обладнання квартири для сім'ї з інвалідом		
Изм.	Кол.уч.	Лист	№Док.	Подп.	Дата			
Розробила	Керівник	Москалюк М. Колобанова				Інтер'єр квартири		
						Н	Лист	Листов
						Н	9	43
						План після перепланування М 1:50		
						Архітектурний факультет		

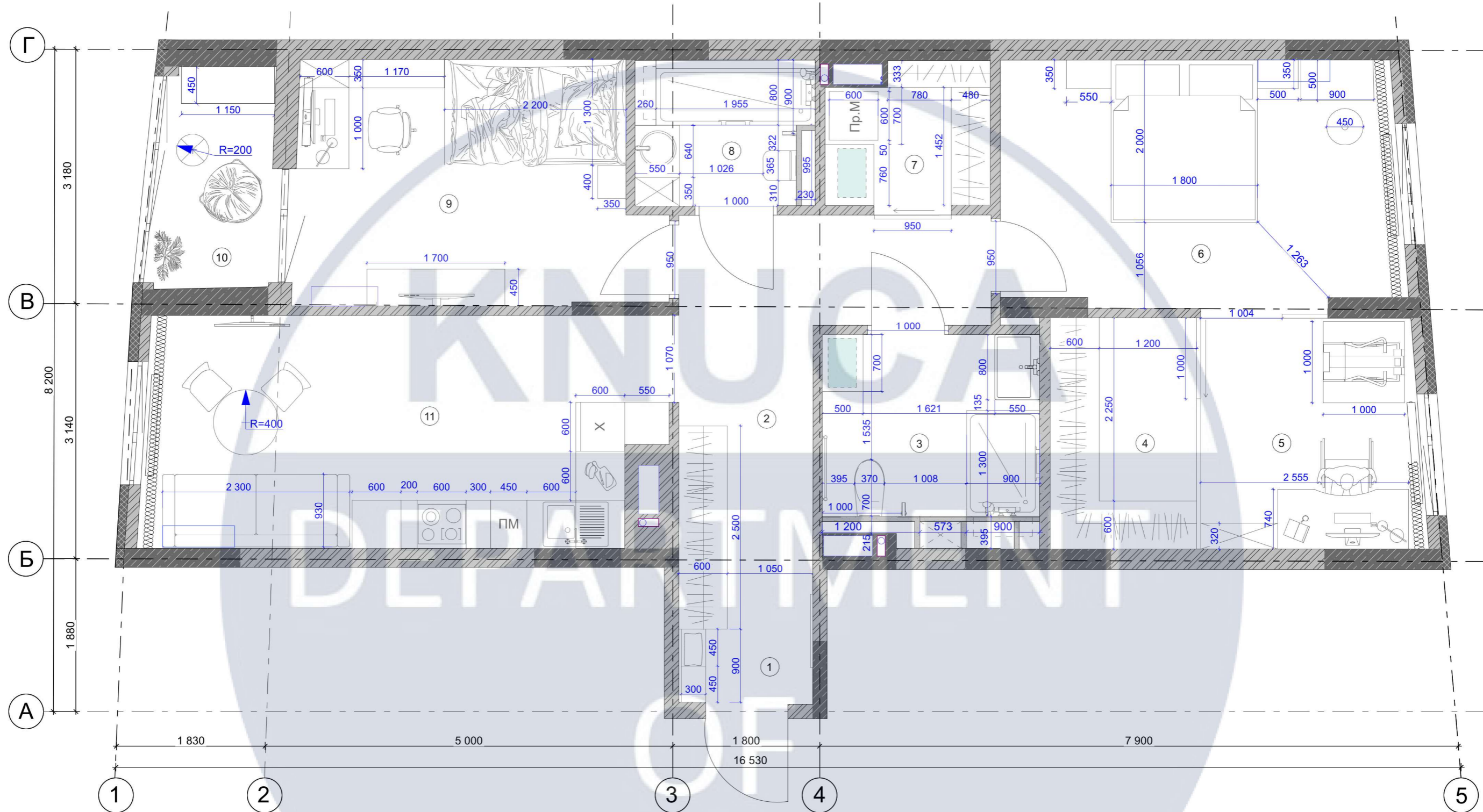

№	Найменування	Площа
1	Передпокої	1,52
2	Коридор	11,37
3	Санвузол 1	6,87
4	Гардеробна	5,27
5	Кабінет	7,75
6	Спальня	14,72
7	Пральна кімната	3,38
8	Санвузол 2	3,49
9	Дитяча	12,98
10	Лоджія	4,06
11	Кухня	17,84
		89,25 м ²

						КНУБА 022 Дизайн 2024 ДН-20-3		
						Дизайн інтер'єру та обладнання квартири для сім'ї з інвалідом		
Изм.	Кол.уч.	Лист	№Док.	Подп.	Дата			
Розробила	Москалюк М.							
Керівник	Колобанова							
						Інтер'єр квартири		
						Н		
						Лист		
						10		
						Листов		
						43		
						План розташування меблів М 1:50		
						Архітектурний факультет		

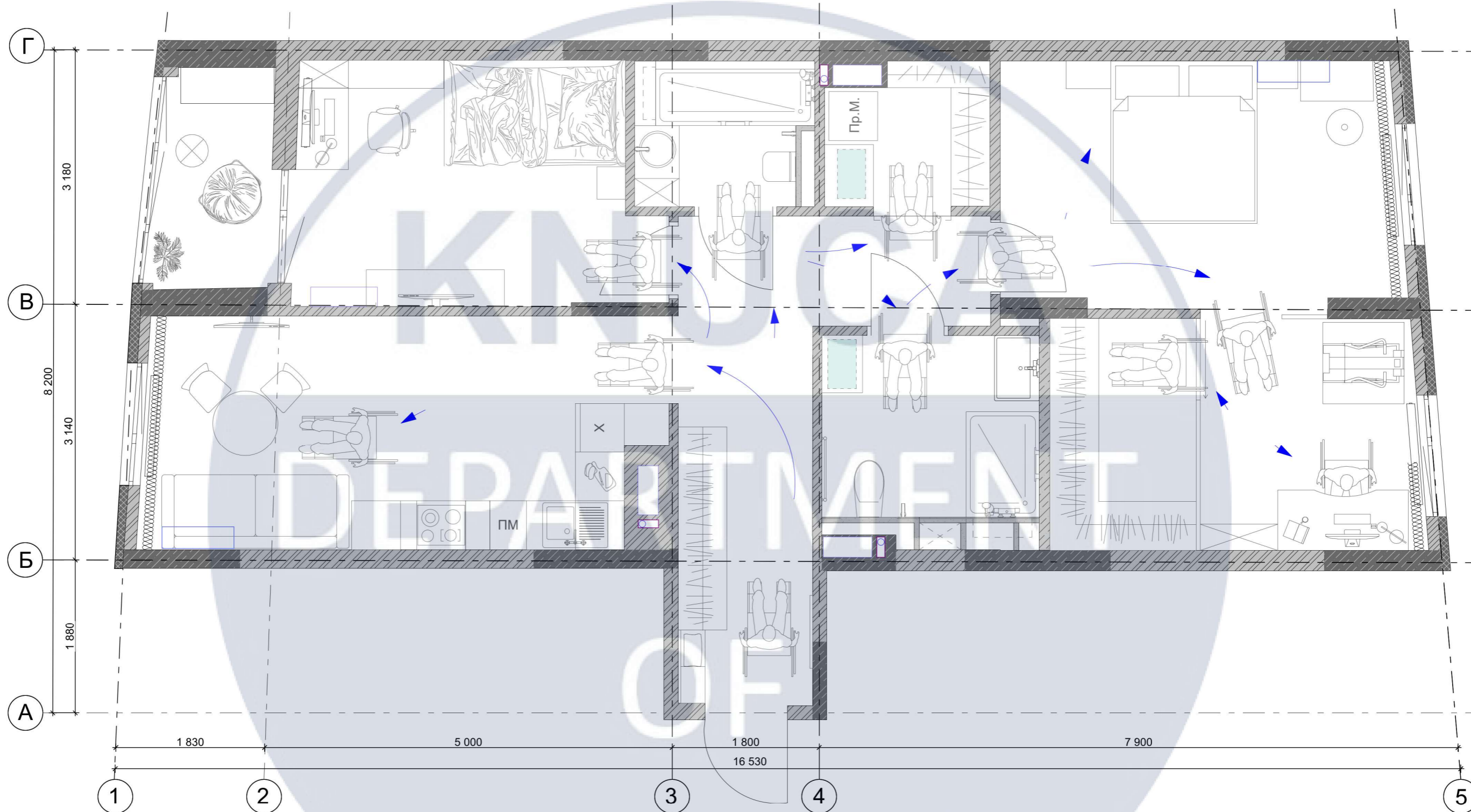

						КНУБА 022 Дизайн 2024 ДН-20-3			
						Дизайн інтер'єру та обладнання квартири для сім'ї з інвалідом			
Изм.	Кол.уч.	Лист	№Док.	Подп.	Дата				
Розробила	Москалюк М.					Інтер'єр квартири	Стадія	Лист	Листов
Керівник	Колобанова						Н	11	43
						План переміщення інвалідного візка М 1:50		Архітектурний факультет	

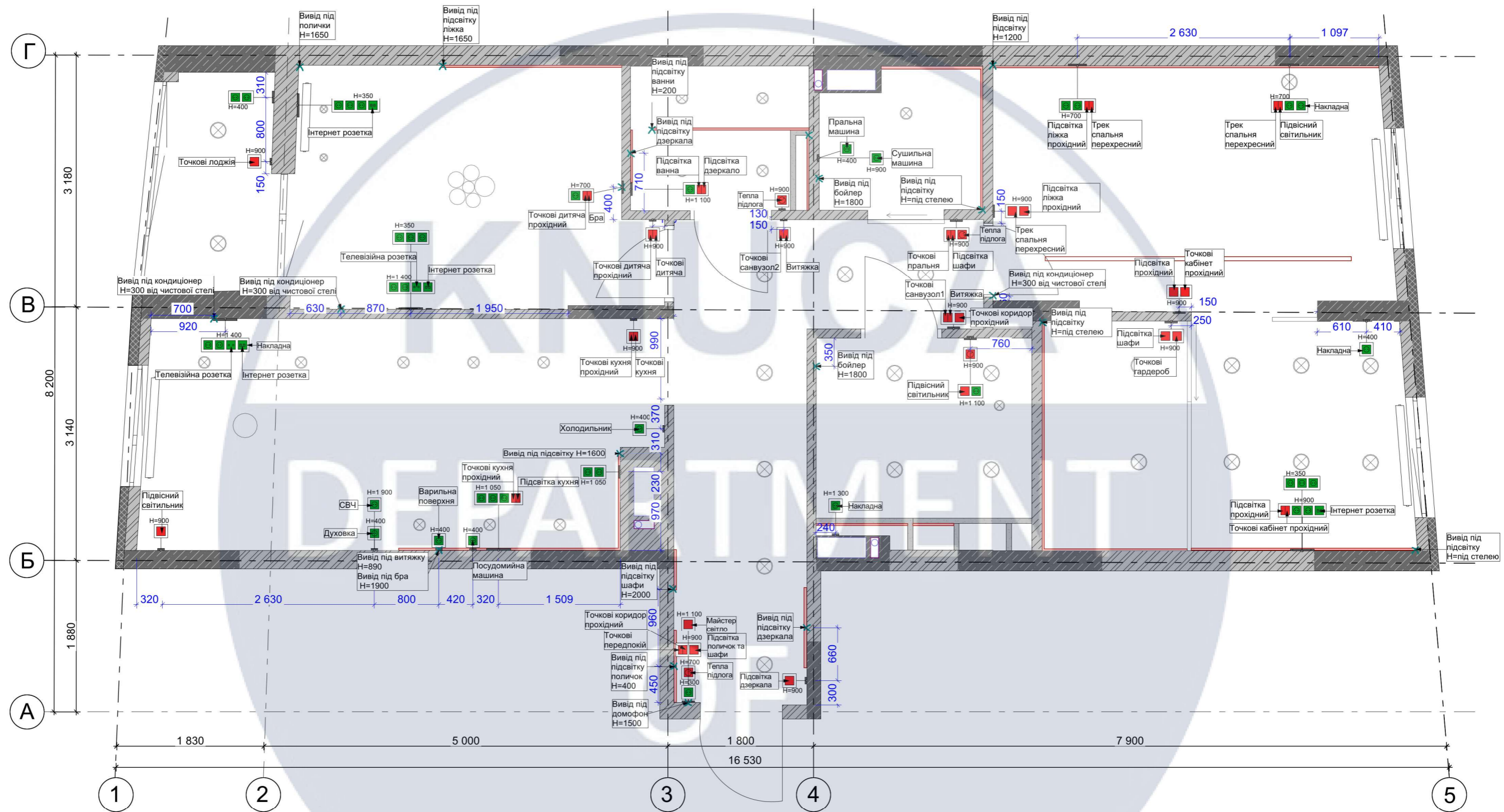

Умовні позначки

- - терморегулятор теплої підлоги
- H=900 - двоклавішний вимикач
- H=900 - одноклавішний вимикач
- H=900 - розетка 220V
- H=900 - інтернетний кабель
- H=900 - коаксиальний кабель
- ⊗ - електричний вивід

КНУБА 022 Дизайн 2024 ДН-20-3							
Дизайн інтер'єру та обладнання квартири для сім'ї з інвалідом							
Изм.	Кол.уч.	Лист	№Док.	Подп.	Дата		
Розробила	Москалюк М.						
Керівник	Колобанова						
Інтер'єр квартири					Стадія	Лист	Листов
					Н	12	43
План електрики М 1:50					Архітектурний факультет		

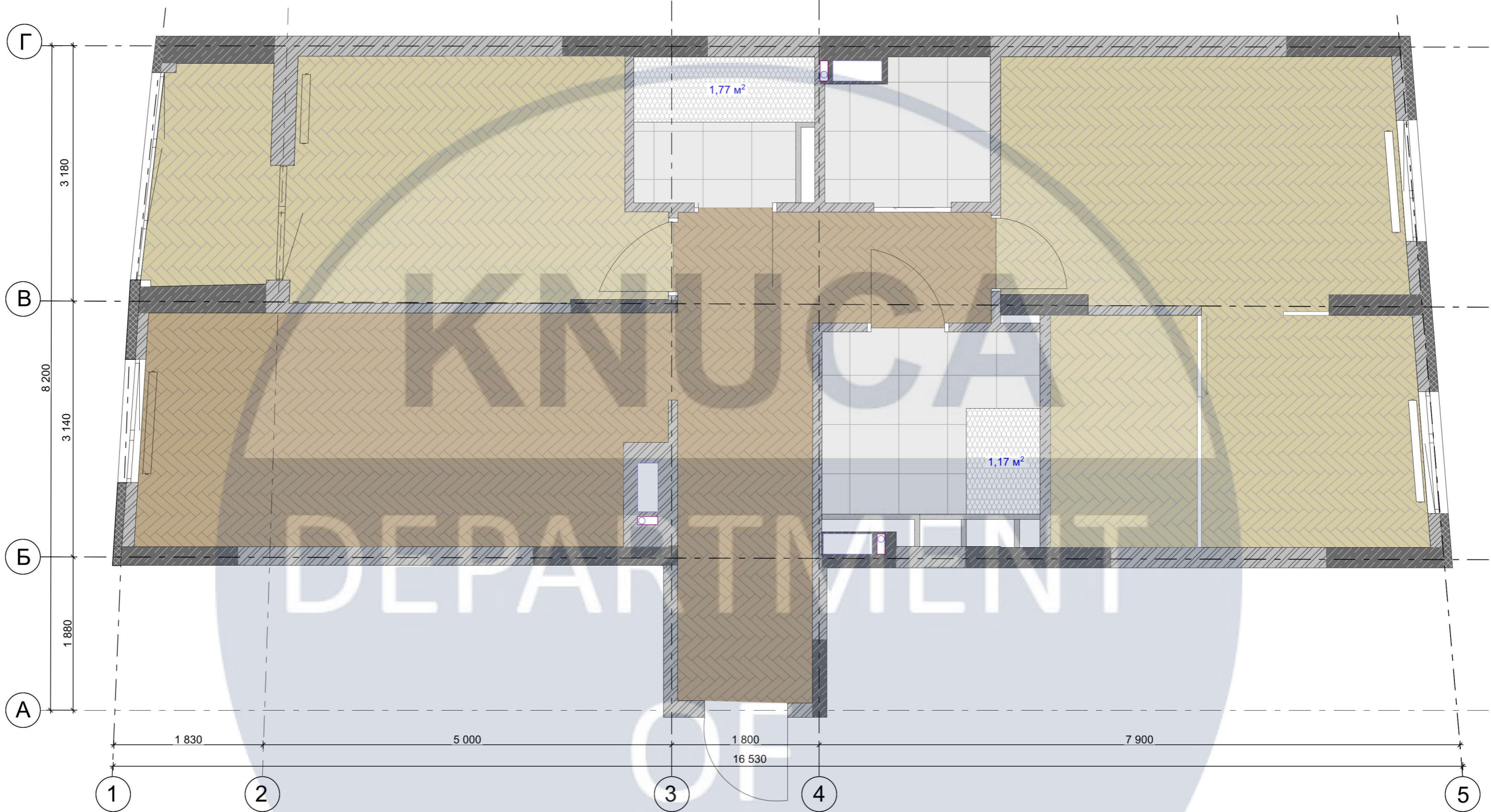

Специфікація підлогового покриття

Зображення	Назва	Площа М ²
	Паркетна дошка	44,94 М ²
	Керамічна плитка	9,94 М ²
	Керамічна плитка під дерево	31,05М ²

УМОВНІ ПОЗНАЧКИ :

- Гідроізоляція

						КНУБА 022 Дизайн 2024 ДН-20-3			
						Дизайн інтер'єру та обладнання квартири для сім'ї з інвалідом			
Изм.	Кол.уч.	Лист	№Док.	Подп.	Дата				
Розробила	Москалюк М.					Інтер'єр квартири	Стадия	Лист	Листов
Керівник	Колобанова						Н	14	43
						План підлогового покриття М 1:50	Архітектурний факультет		



Розгортка 1-2

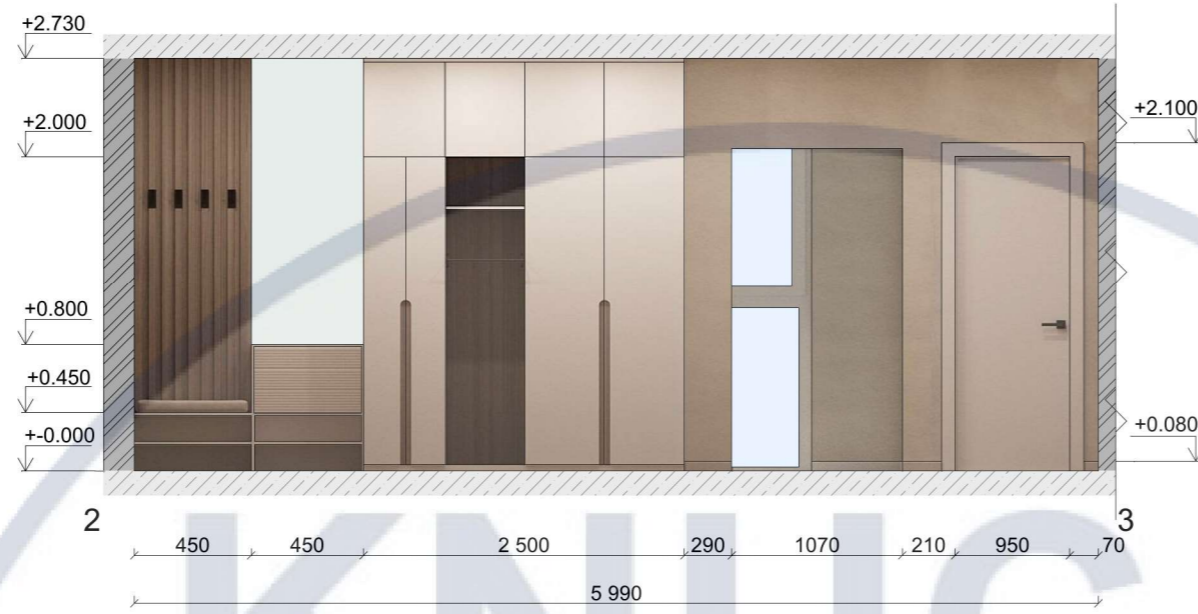

Розгортка 2-3

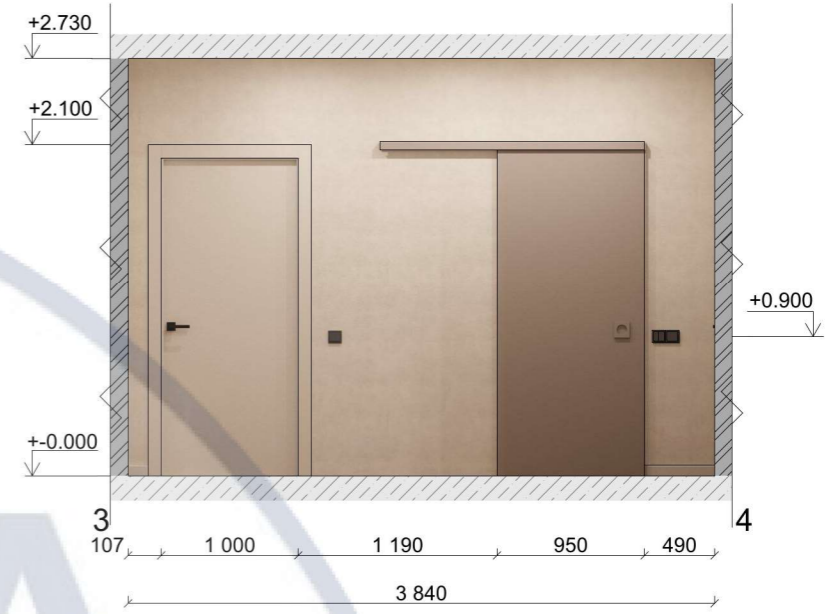

Розгортка 3-4

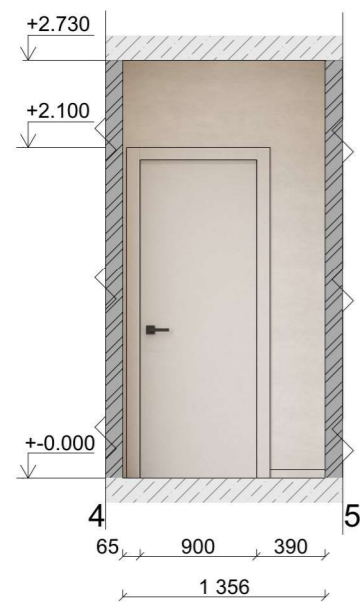

Розгортка 4-5

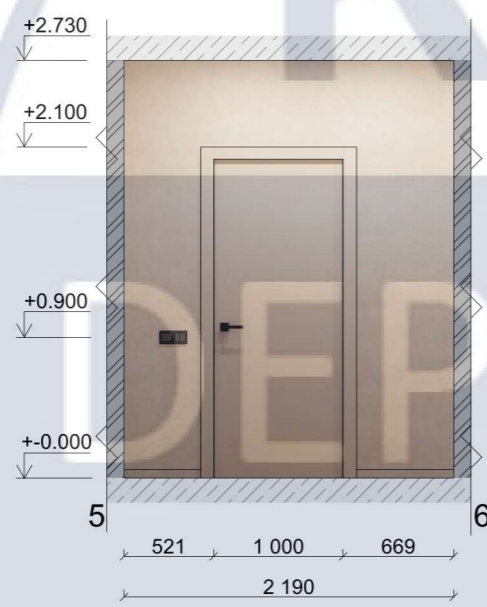

Розгортка 5-6

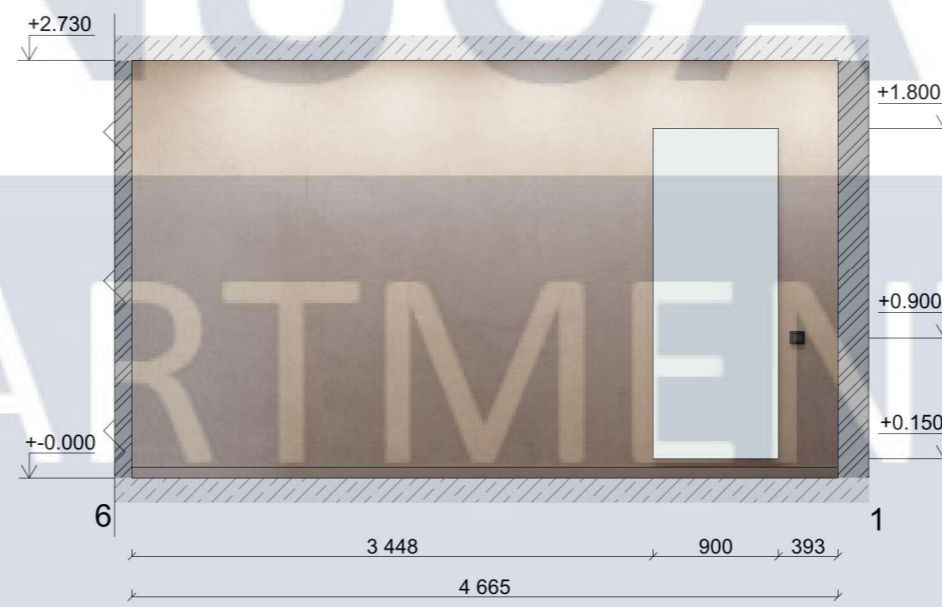

Розгортка 6-1

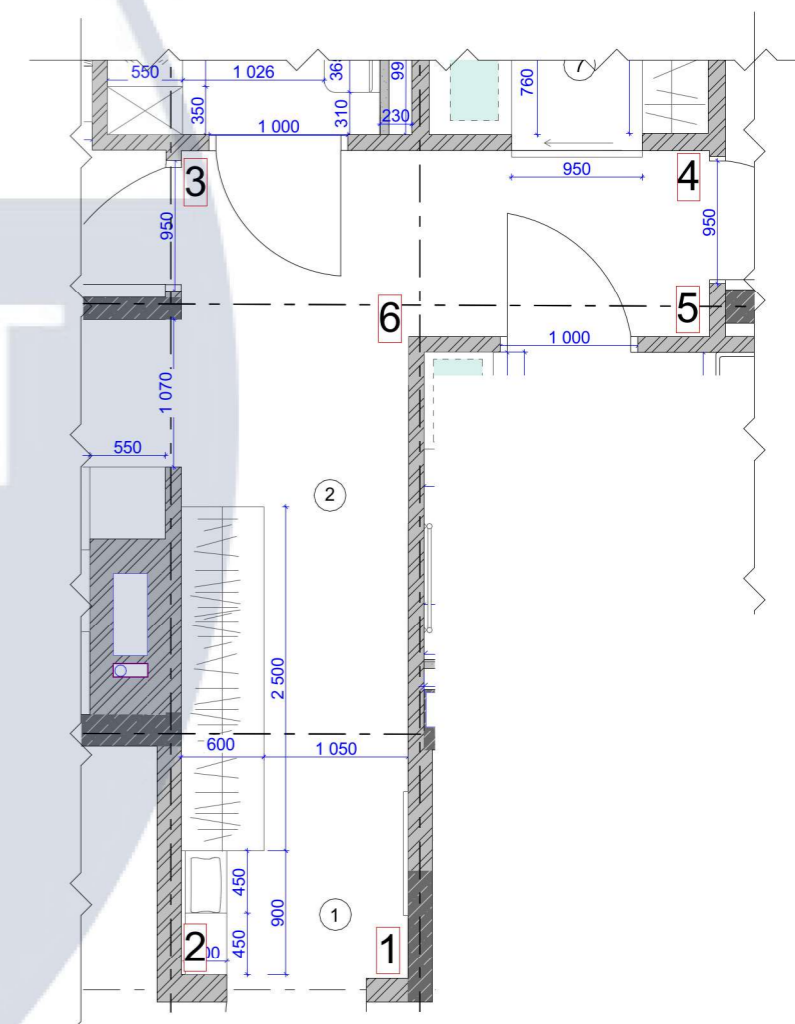

Специфікація оздоблювальних матеріалів

№	Текстура	Матеріал	Елемент інтер'єру
1		Паркетна дошка	Підлога
2		Керамічна плитка	Підлога
3		Керамічна плитка під дерево	Підлога
4		Фарба	Стіни
5		Фарба	Стіни
6		Штукатурка	Стіни
7		ПВХ плівка	Стеля

						КНУБА 022 Дизайн 2024 ДН-20-3			
						Дизайн інтер'єру та обладнання квартири для сім'ї з інвалідом			
Изм.	Кол.уч.	Лист	№Док.	Подп.	Дата				
Розробила	Керівник	Москалюк М. Колобанова				Інтер'єр квартири	Стадия	Лист	Листов
							Н	15	43
						Розгортки М1:50; Специфікація оздоблювальних матеріалів	Архітектурний факультет		

Специфікація елементів освітлення

№	Зображення	Назва	Розміри	Кількість
1		Точковий світильник Виробник: MAYTONI	85 мм	32
2		Точковий світильник Виробник: NOWODVORSKI	90 мм 110 мм	6
3		Люстра Виробник: EGLO	990 мм 285 мм	1
4		Бра EYE Виробник: Nowodvorski	210 мм 210 мм	1
5		Підвісний світильник VOLCANO Виробник: Макно	500мм 500 мм	1
6		Настінний світильник Виробник: Mavua	300мм 100 мм	2
7		Підвісний світильник SUNDERLINE 1S Виробник: His	60мм 2100мм	1
8		Люстра Виробник: ALFA	800мм 165 мм	1
9		Трековий світильник Виробник: Infinity	3800мм 26 мм	1

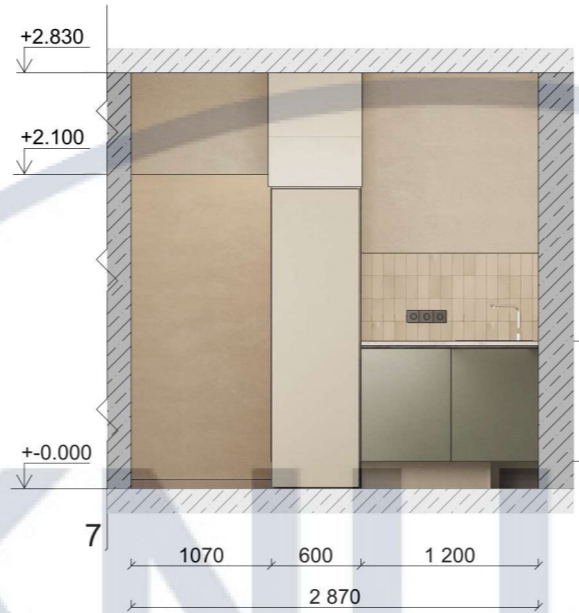

Розгортка 7-8



Розгортка 8-9

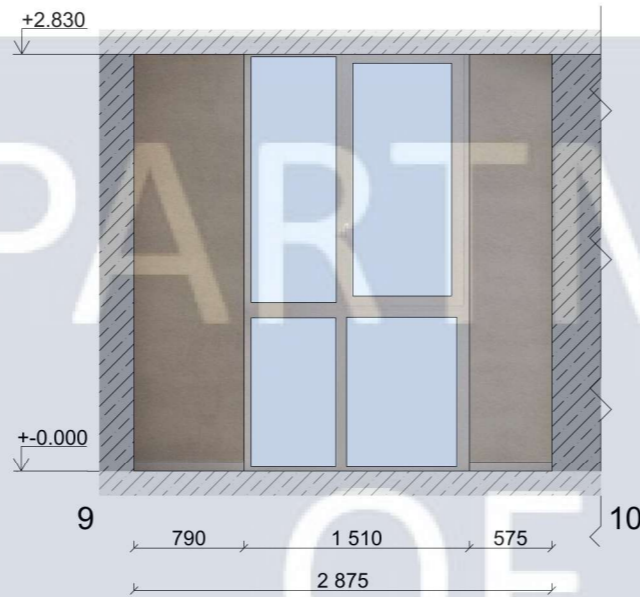

Розгортка 9-10

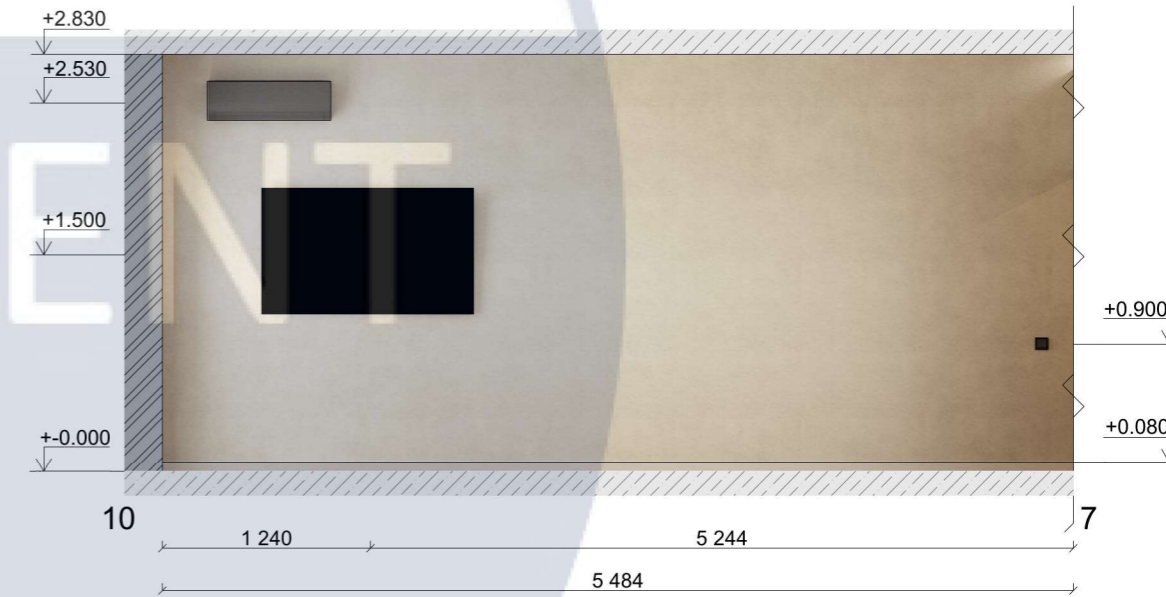

Розгортка 10-7

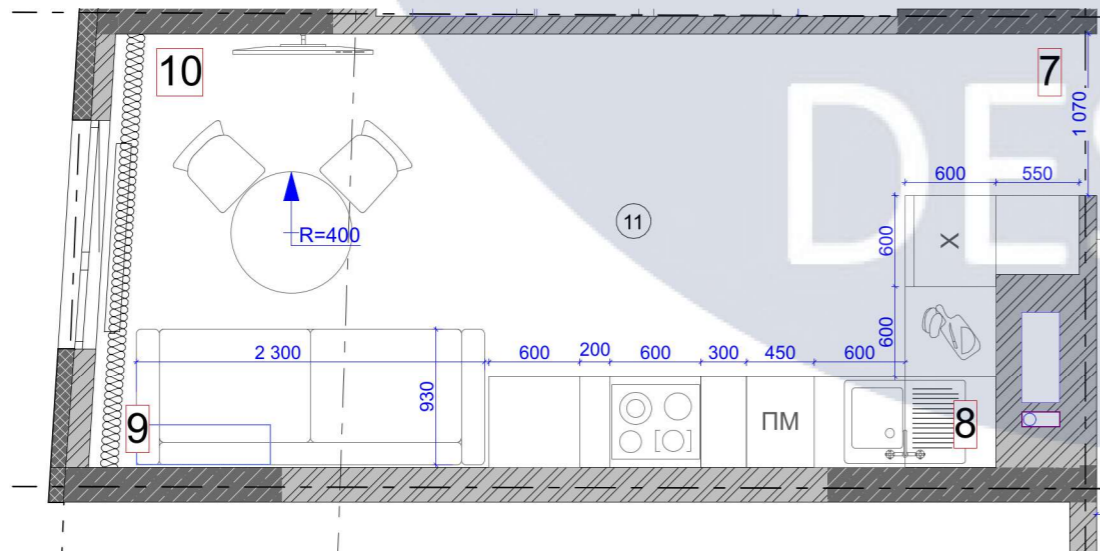

						КНУБА 022 Дизайн 2024 ДН-20-3		
						Дизайн інтер'єру та обладнання квартири для сім'ї з інвалідом		
Изм.	Кол.уч.	Лист	№Док.	Подп.	Дата			
Розробила	Москалюк М.					Інтер'єр квартири		
Керівник	Колобанова					Н	16	43
						Розгортки кухні-вітальні М1:50; специфікація елементів освітлення		
						Архітектурний факультет		

Специфікація меблів та обладнання

№	Зображення	Назва	Виробник	Розміри
1		Стілець м'який зі спинкою	MARK	Ш 480 Г 470 В 810
2		Тримісний диван Bruno Club	PUFETTO	Ш 2300 Г 930 В 830
3		Стіл обідній Pipe Table	4corners	Ш 800 Г 800 В 750
4		Столик RANDEUP	JYSK	Ш 470 Г 470 В 510
5		Крісло пеньок вельвет бежевий з подушкою	PUFF	↔ 1000MM
6		Ліжко м'яке кутове Greenline Соната	MebelMarket	Ш 1300 Д 2200 В 1000
7		Ліжко Leni Admiral 17	FESHMEBEL	Ш 1800 Д 2000 В 850
8		Підвісний унітаз Vital Duravit Starck	Duravit	Ш 360 Г 700 В 500
9		Умивальник підвісний Villeroy&Boch O.Novo, 80	Villeroy&Boch	Ш 800 Г 550 В 200
10		Тренажер для інвалідів HUR Easy Access 9120	HUR	Ш 1000 Д 1000 В 1350
11		Передпокої	На замовлення	Ш 600 Д 3400 В 2730
12		Стінка зі столом	На замовлення	Ш 1350 Г 1770 В 2730
13		Пуф	На замовлення	Ш 450 Г 450 В 500
14		Тумба	На замовлення	Ш 500 Г 350 В 300



Розгортка 11-12

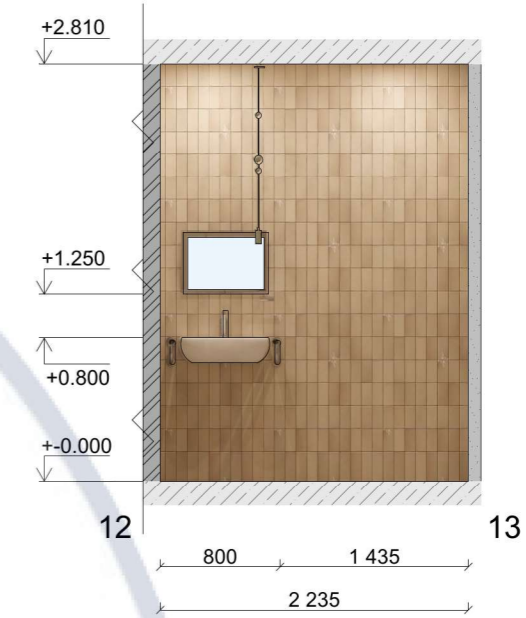

Розгортка 12-13

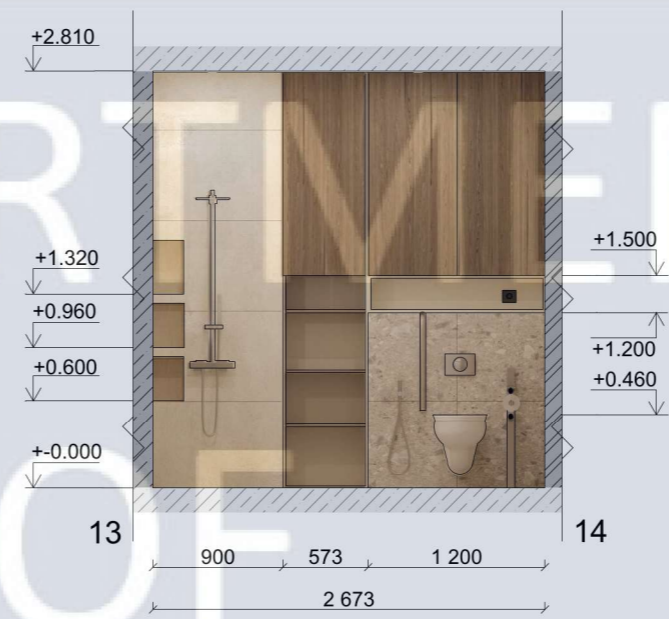

Розгортка 13-14

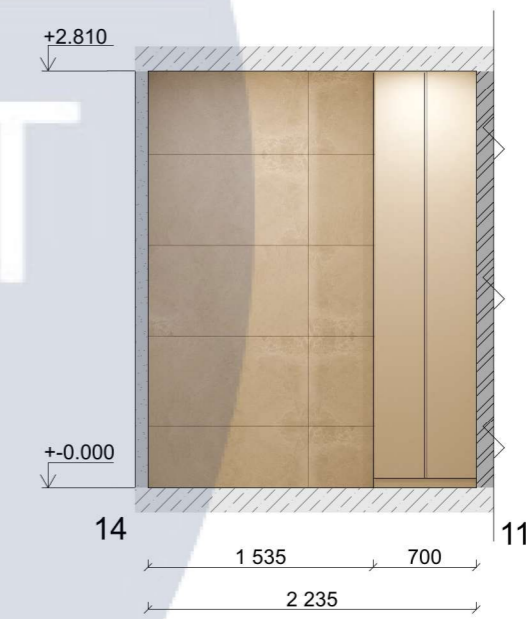

Розгортка 14-11

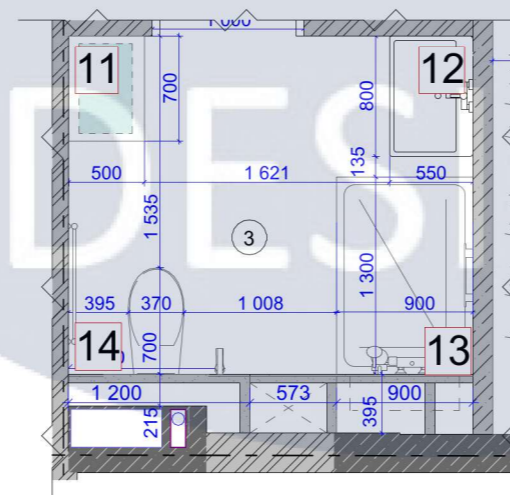

КНУБА 022 Дизайн 2024 ДН-20-3							
Дизайн інтер'єру та обладнання квартири для сім'ї з інвалідом							
Изм.	Кол.уч.	Лист	№Док.	Подп.	Дата		
Розробила	Москалюк М.						
Керівник	Колобанова						
Інтер'єр квартири					Стадія	Лист	Листов
					Н	17	43
Розгортки санвузла для інваліда М1:50; специфікація меблів та обладнання					Архітектурний факультет		













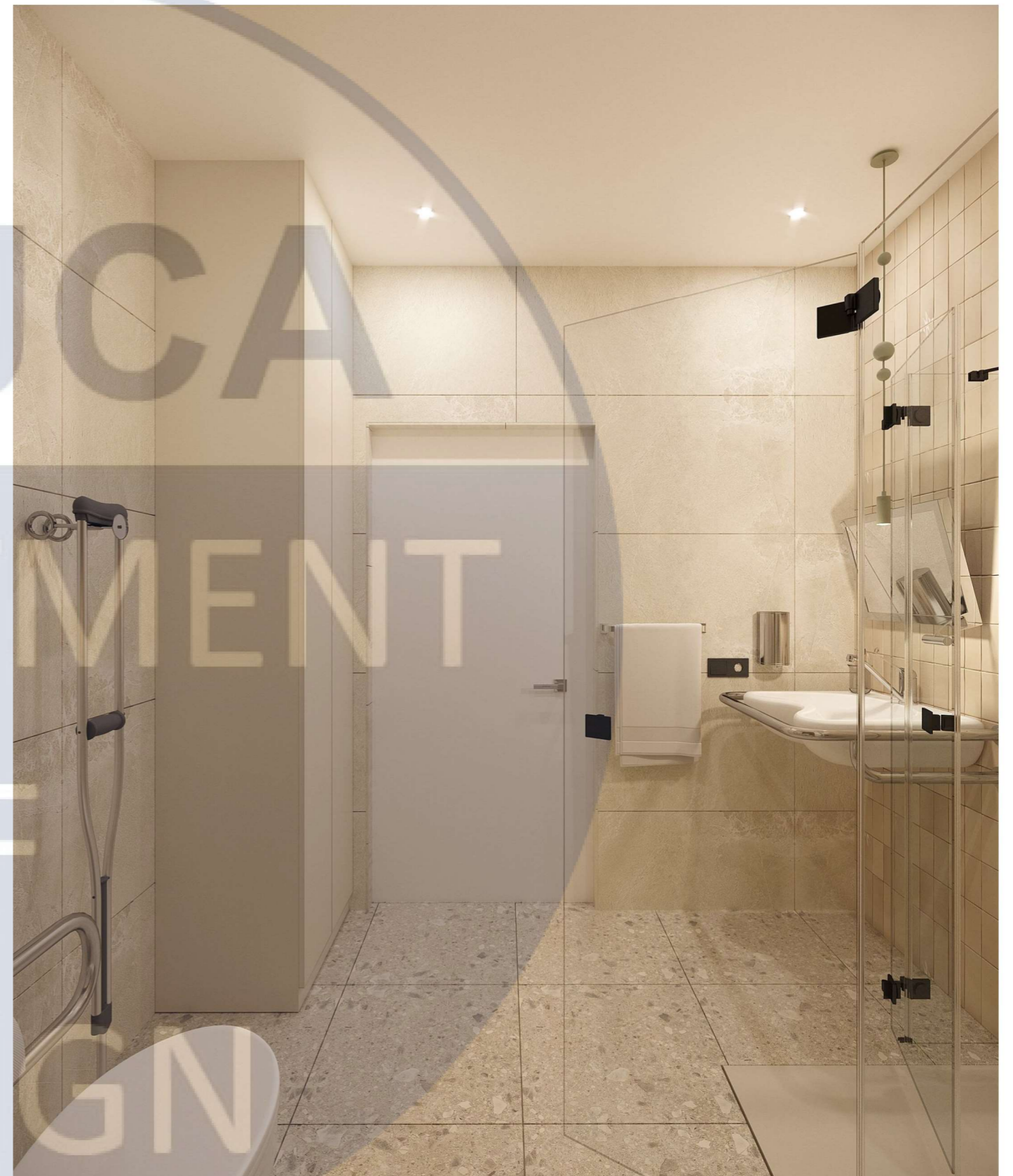

















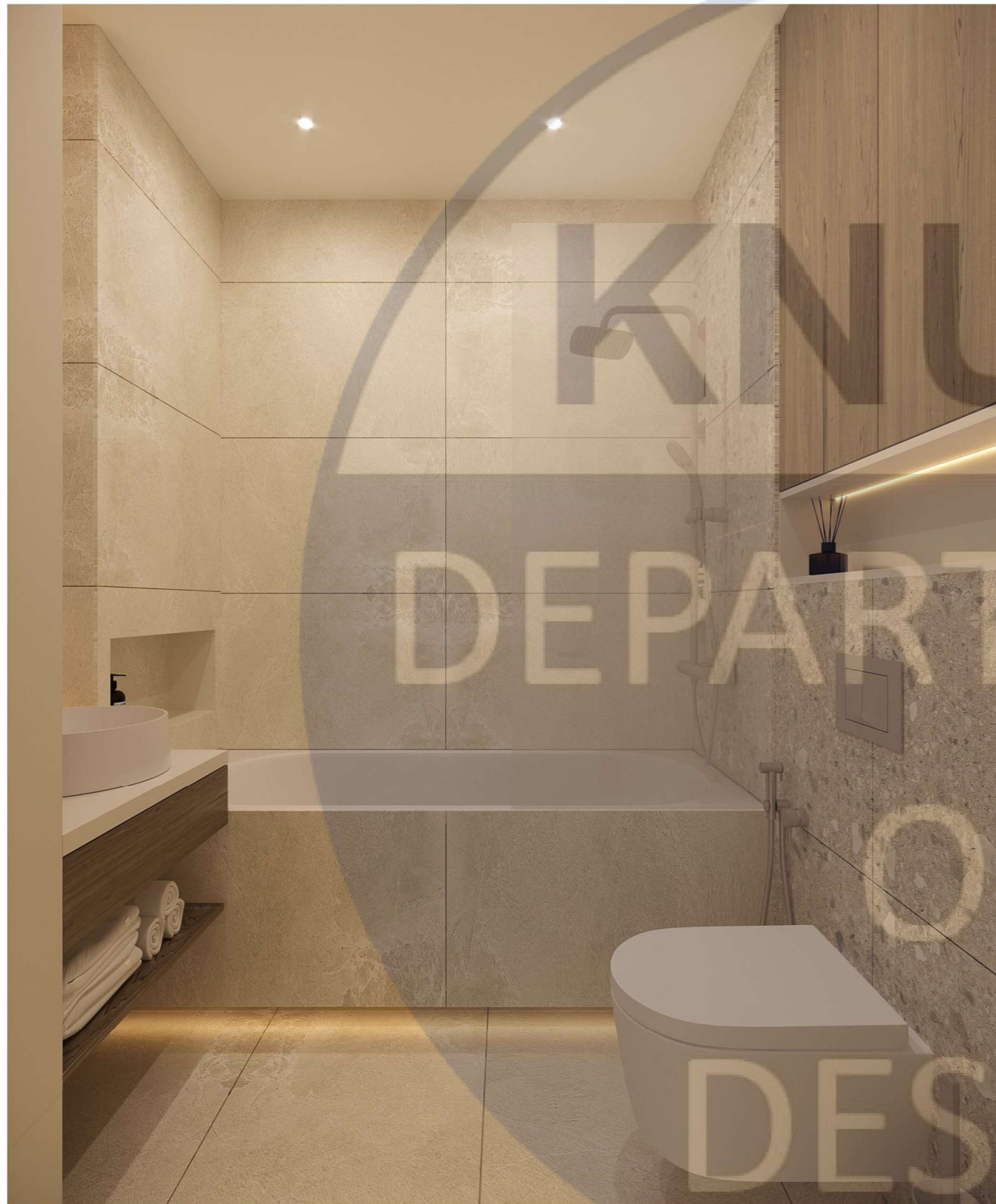



NUCCA
DEPARTMENT
OF
DESIGN

КНУСА

Розробка робочого місця для людини з
інвалідністю

DEPARTMENT

OF

DESIGN

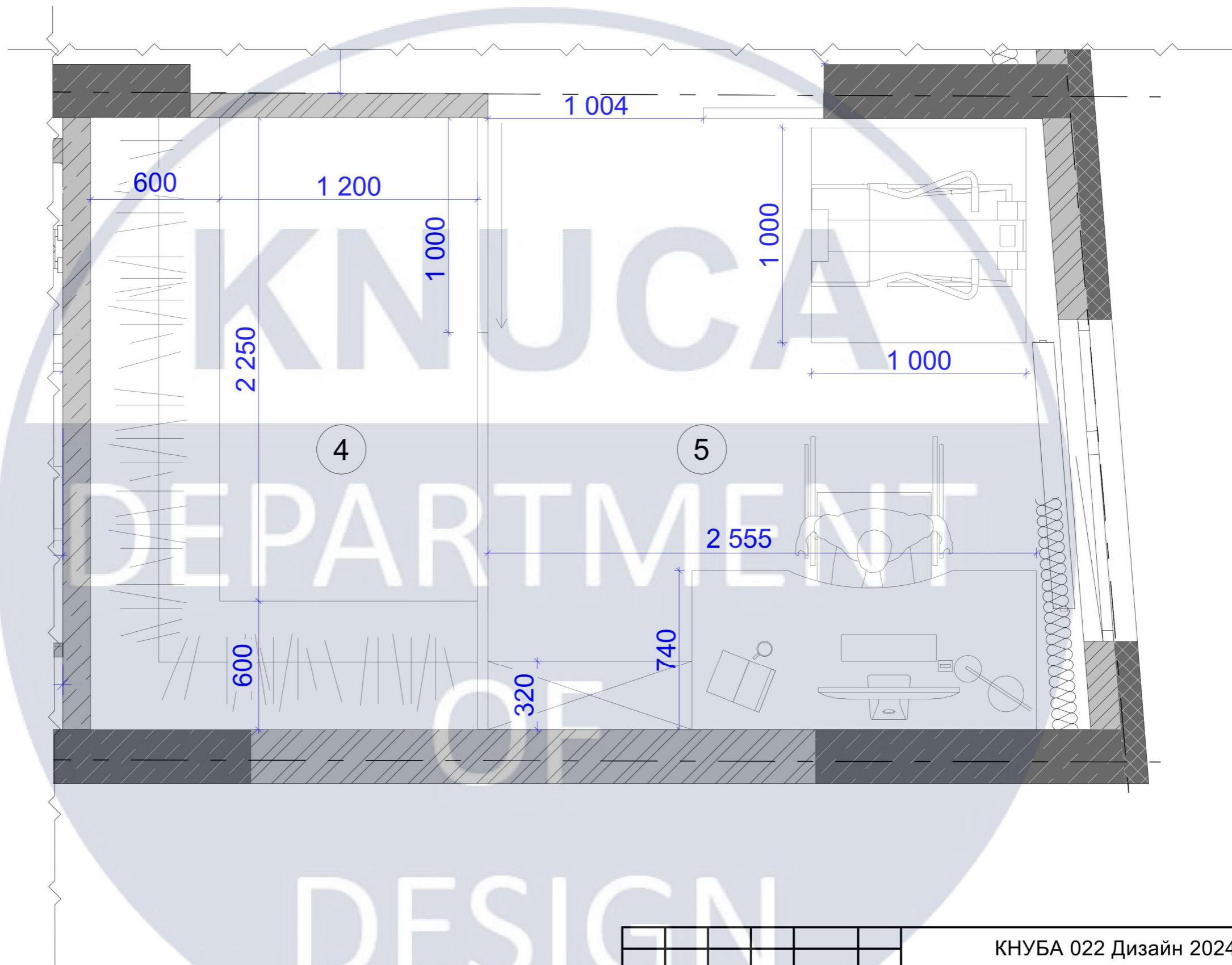

						КНУБА 022 Дизайн 2024 ДН-20-3			
						Дизайн інтер'єру та обладнання квартири для сім'ї з інвалідом			
Изм.	Кол.уч.	Лист	№Док.	Подп.	Дата	Інтер'єр квартири	Стадия	Лист	Листов
							Н	36	43
						План з розташуванням робочого місця М1:20		Архітектурний факультет	

Розріз 2-2

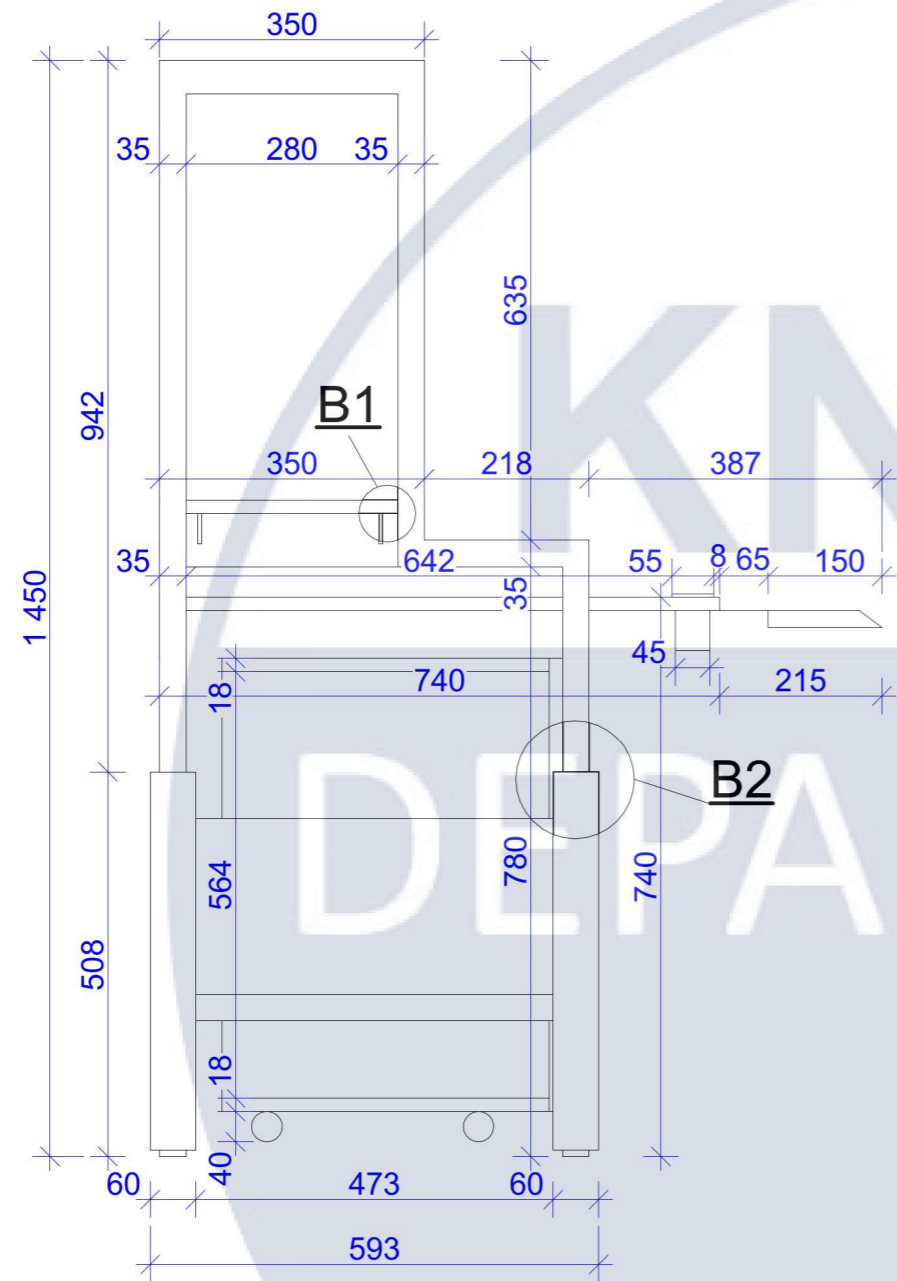

Вузол 1 М1:5

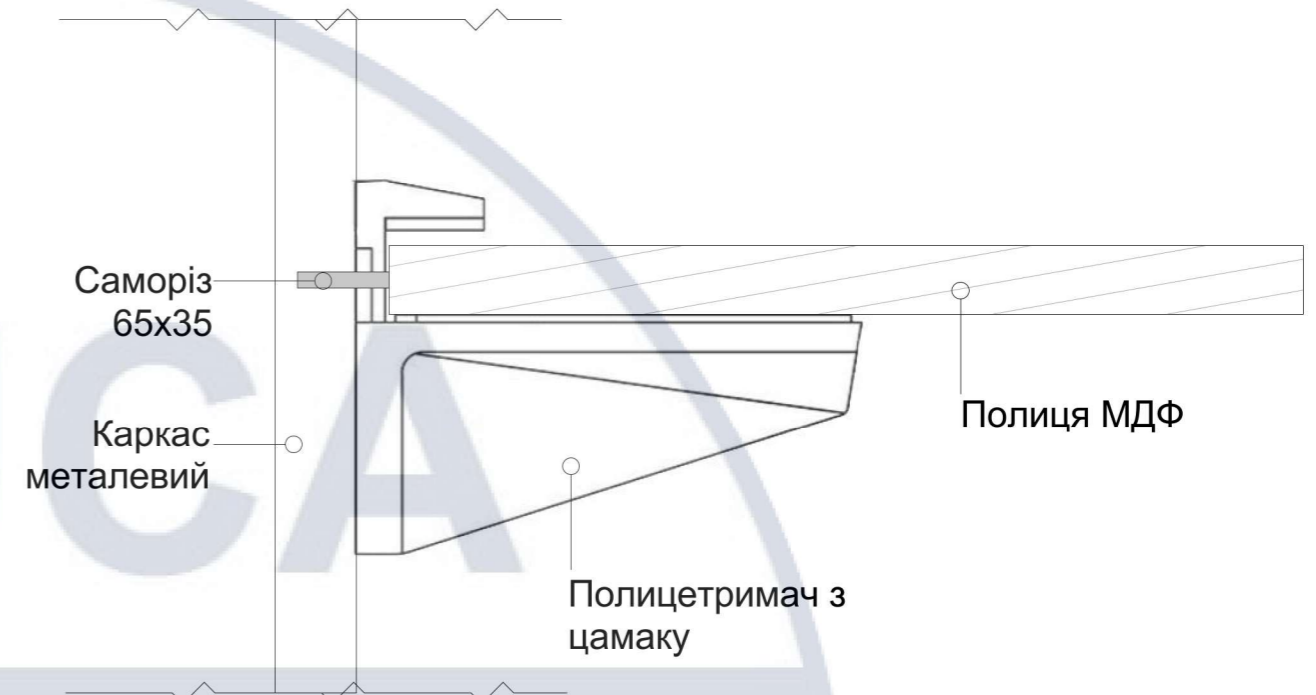

Вузол 2 М1:5

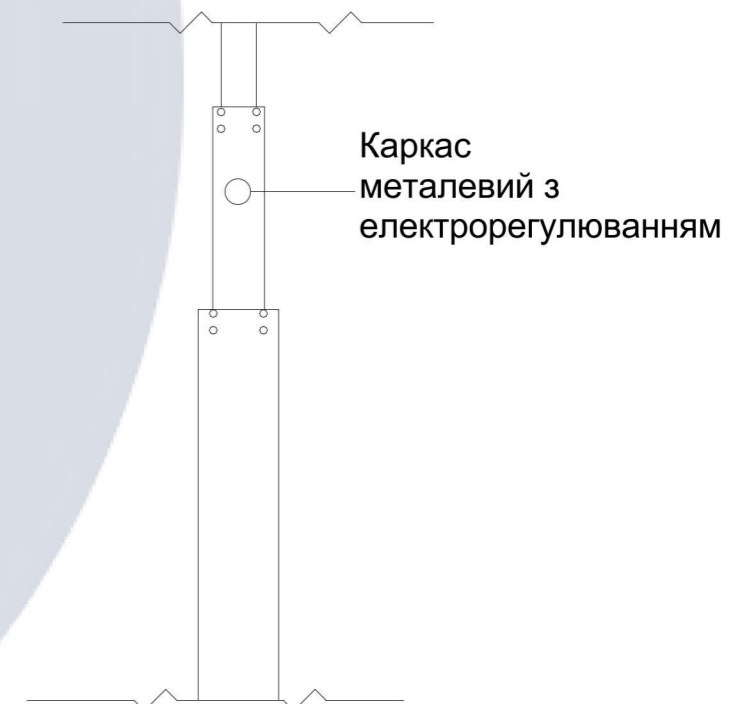

Експлікація матеріалів		
№	Назва	Матеріал
1	Стільниця	ДСП
2	Полички	ДСП
3	Каркас	Метал з електричним регулюванням

Електричне регулювання висоти

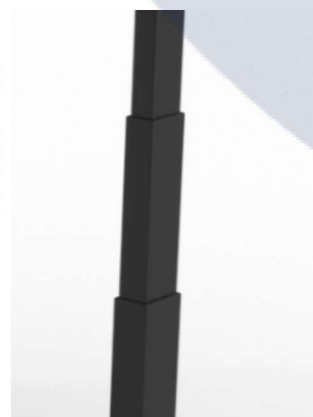

2-Кнопочний Пульт
Легке Керування

						КНУБА 022 Дизайн 2024 ДН-20-3		
						Дизайн інтер'єру та обладнання квартири для сім'ї з інвалідом		
Изм.	Кол.уч.	Лист	№Док.	Подп.	Дата			
Розробила	Керівник	Москалюк М. Колобанова						
						Інтер'єр квартири		
						Н	39	43
						Розріз 2-2 М1:10; вузли М1:5		
						Архітектурний факультет		

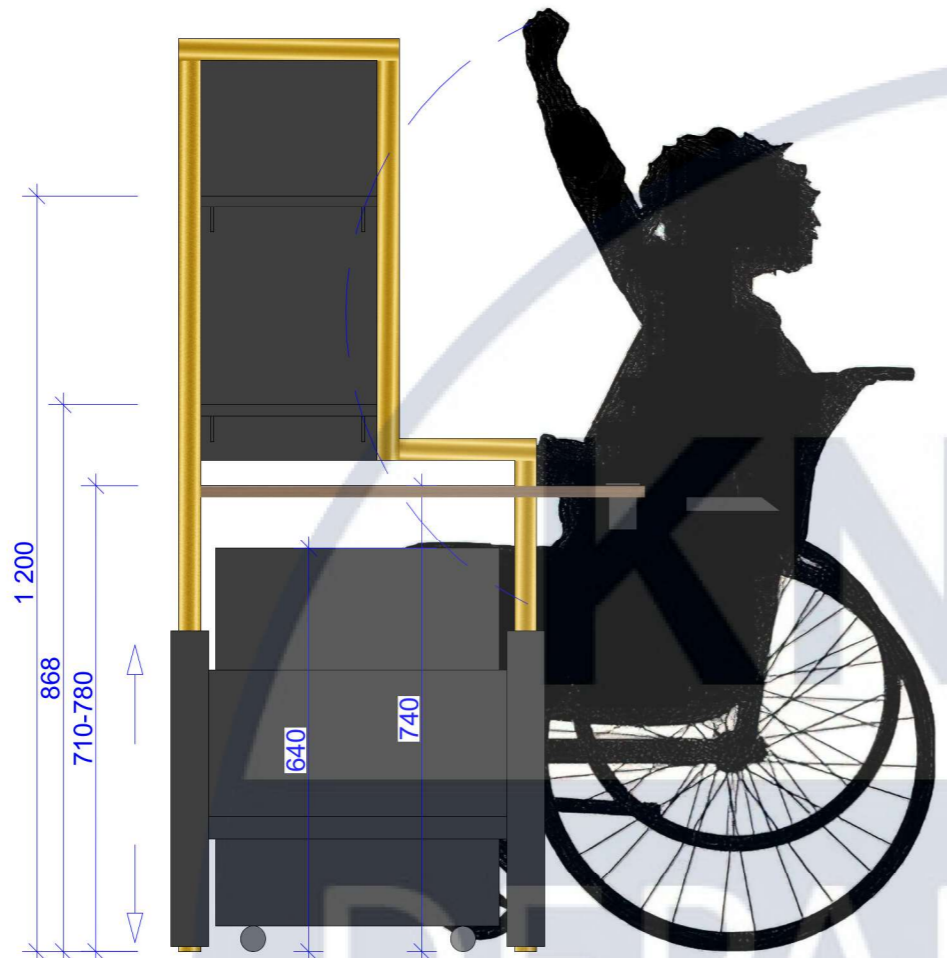

1 320

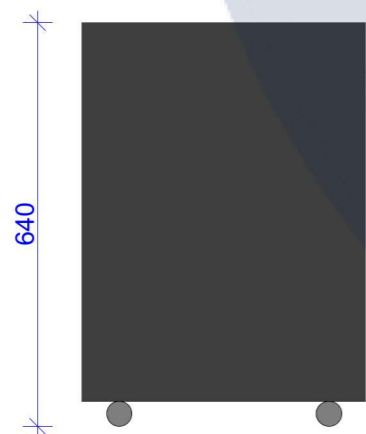
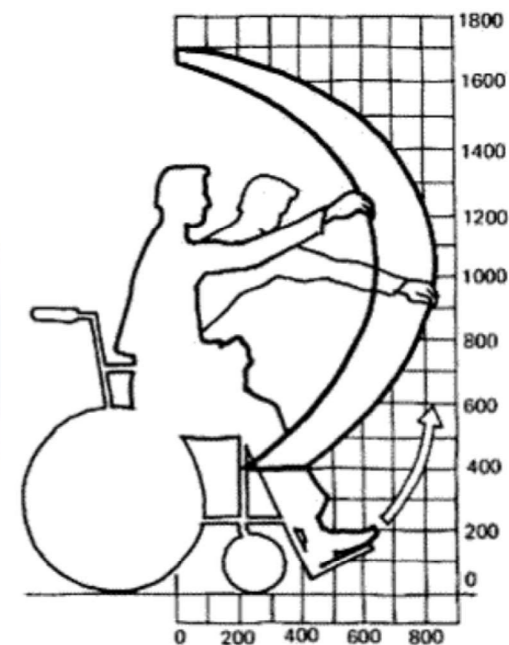
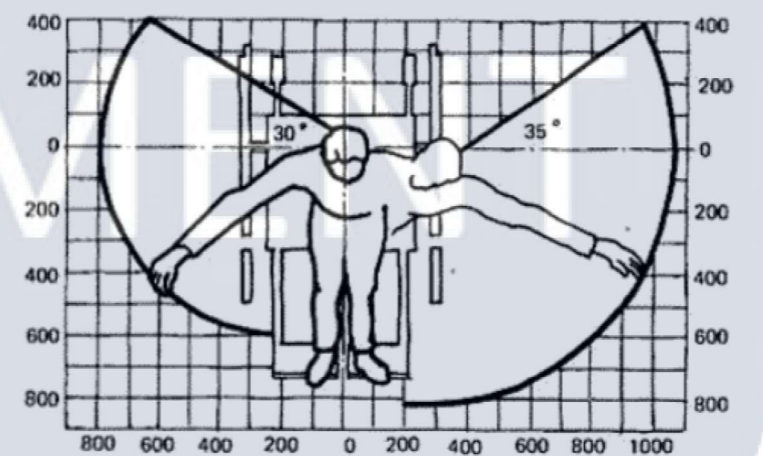
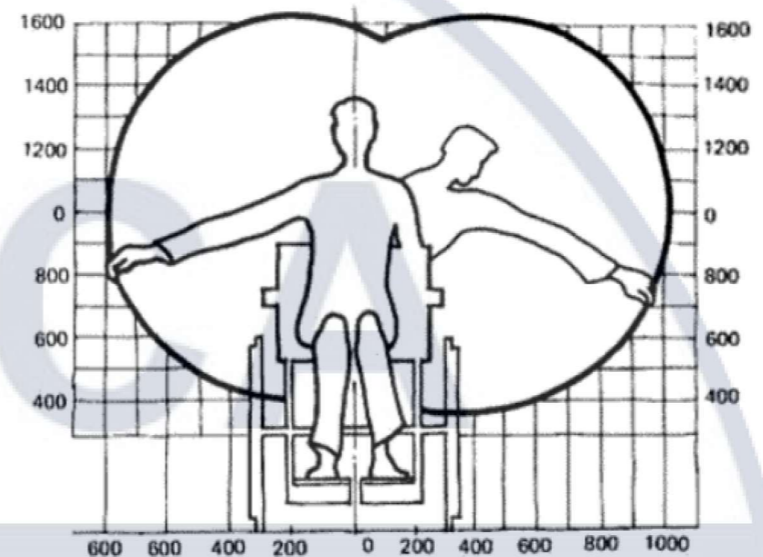

						КНУБА 022 Дизайн 2024 ДН-20-3			
						Дизайн інтер'єру та обладнання квартири для сім'ї з інвалідом			
Изм.	Кол.уч.	Лист	№Док.	Подп.	Дата	Інтер'єр квартири	Стадия	Лист	Листов
							Н	40	43
						Ергономічний розрахунок М1:20; ергономічні схеми	Архітектурний факультет		

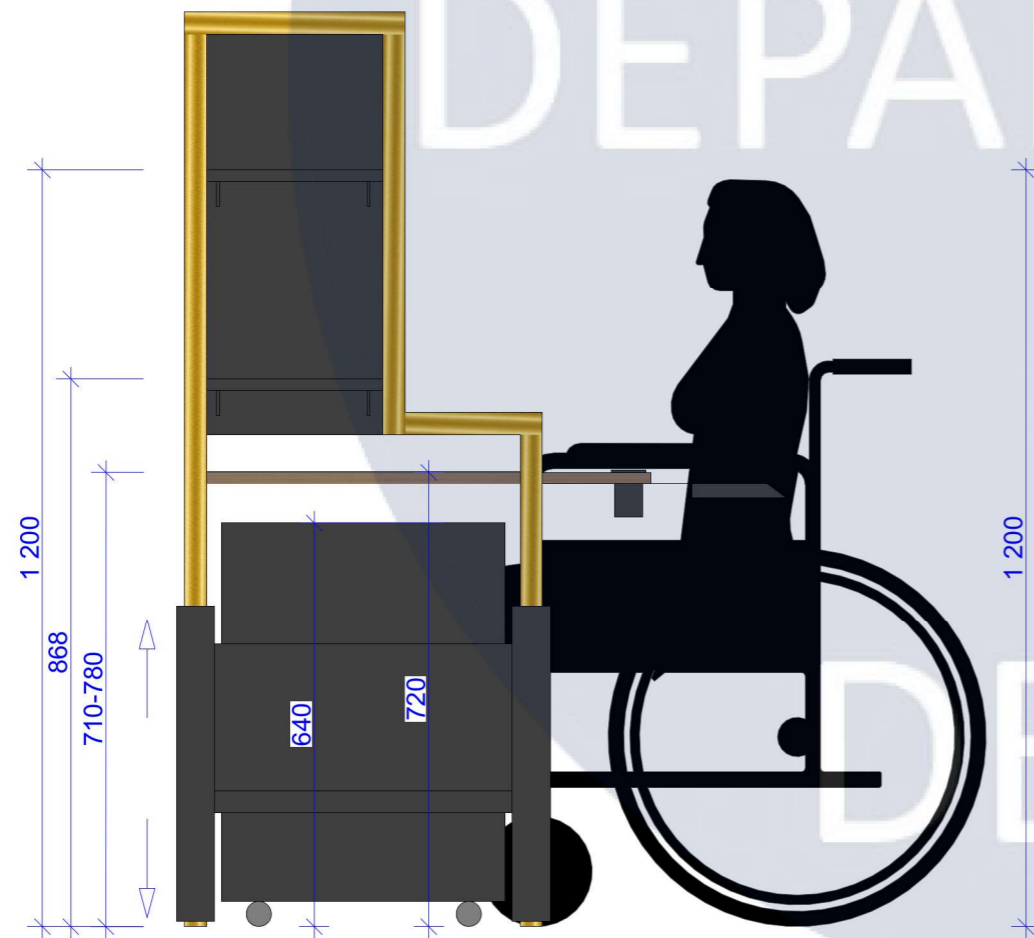
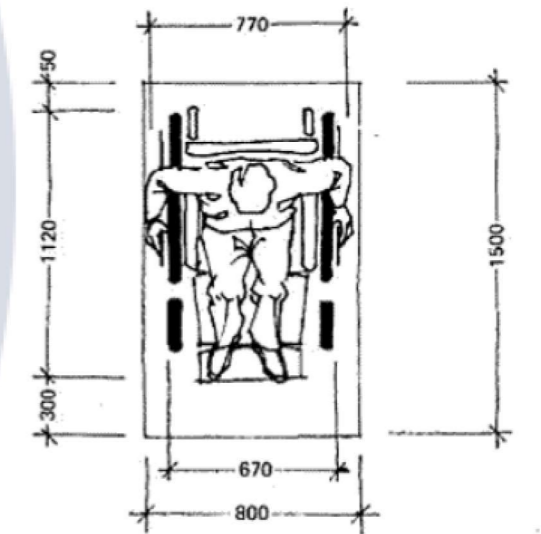
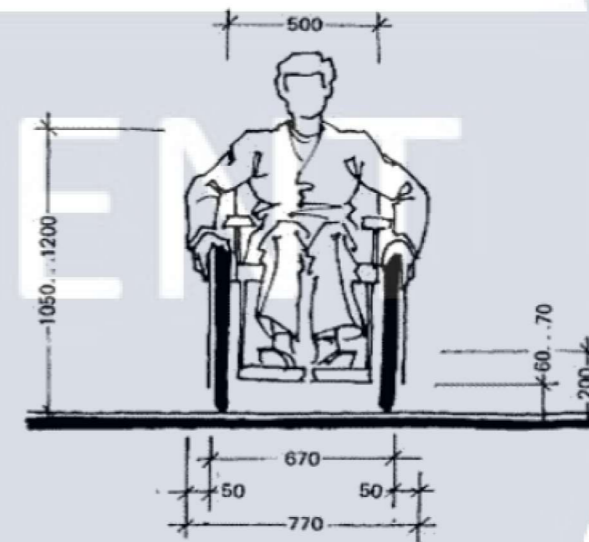
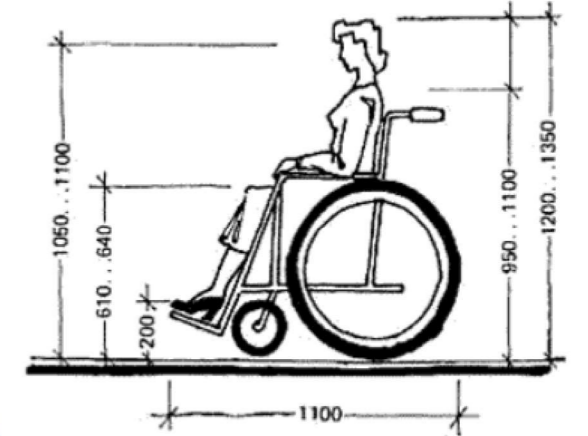
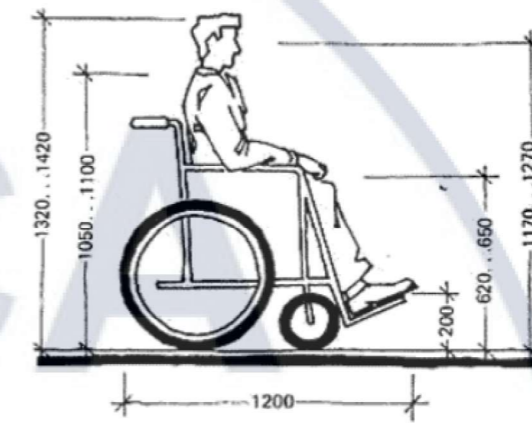
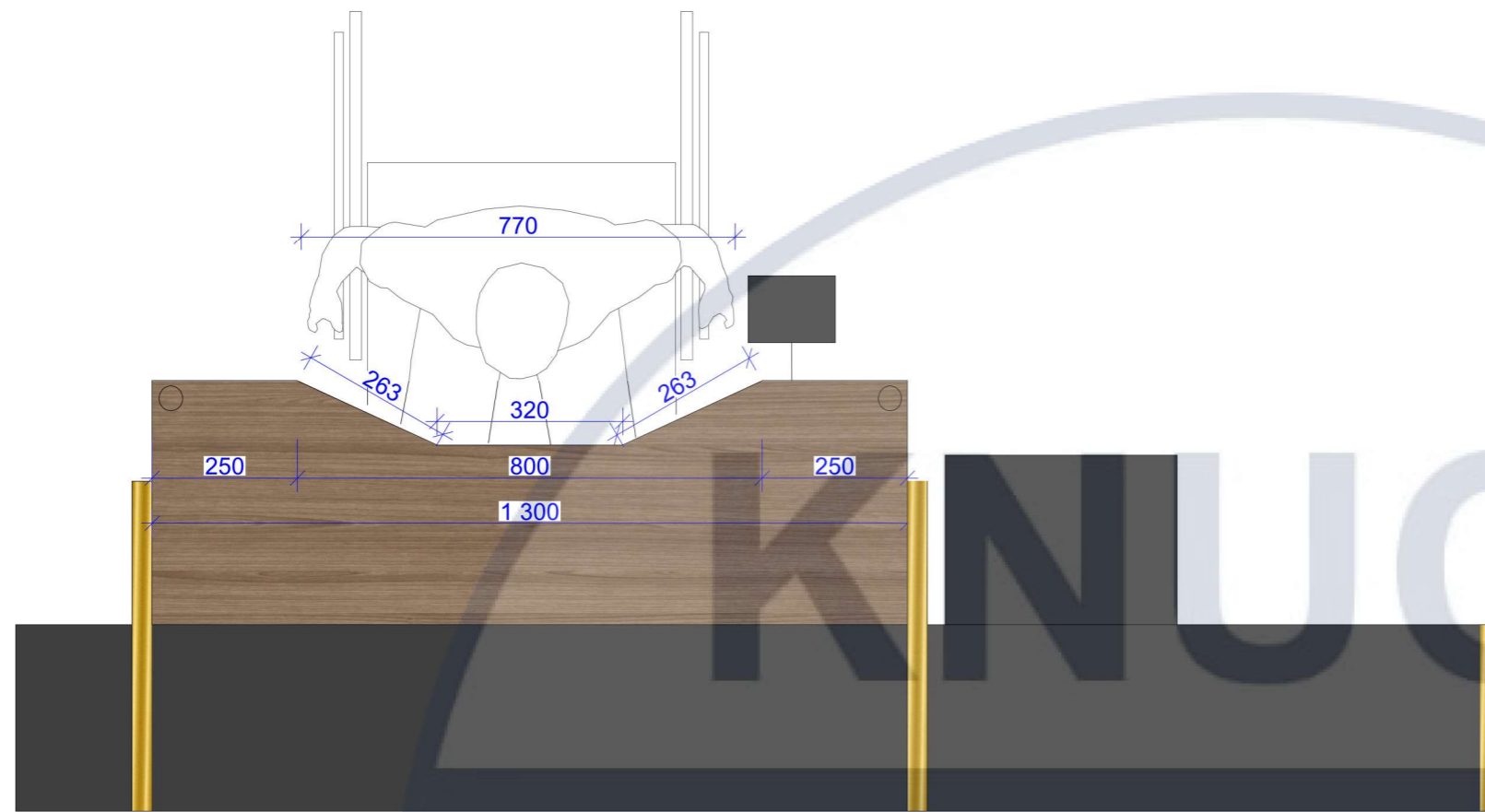

						КНУБА 022 Дизайн 2024 ДН-20-3			
						Дизайн інтер'єру та обладнання квартири для сім'ї з інвалідом			
Изм.	Кол.уч.	Лист	№Док.	Подп.	Дата	Інтер'єр квартири	Стадия	Лист	Листов
							Н	41	43
						Ергономічний розрахунок М1:20; ергономічні схеми	Архітектурний факультет		



						КНУБА 022 Дизайн 2024 ДН-20-3			
						Дизайн інтер'єру та обладнання квартири для сім'ї з інвалідом			
Изм.	Кол.уч.	Лист	№Док.	Подп.	Дата	Інтер'єр квартири	Стадія	Лист	Листов
Розробила	Керівник	Москалюк М.	Колобанова				Н	42	43
						Перспективне зображення	Архітектурний факультет		

