

МІНІСТЕРСТВО ОСВІТИ І НАУК УКРАЇНИ  
КИЇВСЬКИЙ НАЦІОНАЛЬНИЙ УНІВЕРСИТЕТ БУДІВНИЦТВА І АРХІТЕКТУРИ

Атестаційна випускна робота на здобуття освітнього  
ступеня бакалавра дизайну на тему:

“Розробка дизайн інтер'єру обідньої зали ресторану з  
використанням можливостей освітлення”

Виконала студентка групи ДН-42  
Ткаченко В.І  
Керівник: старший викладач Шапаренко О.М

Київ-2023

Зміст:

Аркуш 3

- Фасад будівлі
- Ген план

Аркуш 4

- План приміщення першого поверху М1:100

Аркуш 5

- План приміщення другого поверху М1:100

Аркуш 6

- План розташування меблів та обладнання першого поверху М1:100

Аркуш 7

- План розташування меблів та обладнання другого поверху М1:100

Аркуш 8

- Умовні позначення
- Експлікація приміщень

Аркуш 9

- План розташування освітлювальних приладів першого поверху М1:100
- Умовні позначення

Аркуш 10

- План розташування освітлювальних приладів другого поверху М1:100

Аркуш 11

- Специфікація освітлювальних приладів

Аркуш 12

- План підлоги першого поверху М1:100

Аркуш 13

- План підлоги другого поверху М1:100

Аркуш 14

- Специфікація підлоги

Аркуш 15

- Розгортка 1-2 М1:50
- Розгортка 2-3 М1:50
- Розгортка 4-5 М1:50
- Розгортка 5-6 М1:50
- Розгортка 6-7 М1:50

Аркуш 16

- Розгортка 7-8 М1:50
- Розгортка 9-10 М1:50
- Розгортка 10-11 М1:50
- Розгортка 11-12 М1:50
- Розгортка 13-14 М1:50
- Розгортка 14-15 М1:50
- Розгортка 15-16 М1:50
- Розгортка 17-18 М1:50

Аркуш 17

- Розгортка 18-19 М1:50
- Розгортка 19-38 М1:50
- Розгортка 20-21 М1:50
- Розгортка 35-22 М1:50
- Розгортка 22-23 М1:50

Аркуш 18

- Розгортка 23-24 М1:50
- Розгортка 25-26 М1:50
- Розгортка 26-27 М1:50
- Розгортка 27-28 М1:50

Аркуш 19

- Розгортка 28-29 М1:50
- Розгортка 29-30 М1:50
- Розгортка 30-31 М1:50
- Розгортка 31-32 М1:50
- Розгортка 33-34 М1:50
- Розгортка 34-35 М1:50

Аркуш 20

- Розгортка 36-37 М1:50
- Розгортка 37-20 М1:50
- Розгортка 38-39 М1:50
- Розгортка 39-40 М1:50
- Розгортка 40-41 М1:50
- Розгортка 41-42 М1:50

Аркуш 21

- Розгортка 42-43 М1:50
- Розгортка 43-44 М1:50
- Розгортка 45-46 М1:50
- Розгортка 46-1 М1:50

Аркуш 22

- Перспективне зображення обіднього залу 24, за номером специфікації приміщень; Денне зображення

Аркуш 23

- Перспективне зображення обіднього залу 24, за номером специфікації приміщень; Нічне зображення

Аркуш 24

- Перспективне зображення обіднього залу та бару 27, за номером специфікації приміщень; Денне зображення

Аркуш 25

- Перспективне зображення обіднього залу та бару 27, за номером специфікації приміщень; Нічне зображення

Розробка елементу меблів "Барна стійка"

Аркуш 27

- Вид спереду М1:20
- Вид зверху М1:20
- Вид зліва М1:20
- Аксонометрія

Аркуш 28

- Вид ззаду з фасадами М1:20
- Вид ззаду без фасадів М1:20
- Перспективне зображення

Аркуш 29

- Ергономічна схема 1 М1:20
- Ергономічна схема 2 М1:20
- Ергономічна схема 3 М1:20

Аркуш 30

- Вузол 1 М1:5
- Вузол 2 М1:1
- Вузол 3 М1:1

Аркуш 31

- Перспективні зображення

| Зм.       | Кільк. | Аркуш         | № док. | Підпис | Дата | КНУБА   |                         |       |         |
|-----------|--------|---------------|--------|--------|------|---|-------------------------|-------|---------|
|           |        |               |        |        |      | Дипломний проект  |                         |       |         |
| Розробила |        | Ткаченко В.І. |        |        |      | Розробка інтер'єру обідньої зали ресторану з використанням можливостей освітлення | Стадія                  | Аркуш | Аркушів |
|           |        |               |        |        |      |   | ДП                      | 2     | 31      |
| Керівник  |        | Шапаренко С.  |        |        |      | Зміст   | Архітектурний факультет |       |         |



Фасад



Ген план

|           |        |               |        |        |      |   |                         |       |         |
|-----------|--------|---------------|--------|--------|------|---|-------------------------|-------|---------|
|           |        |               |        |        |      | КНУБА   |                         |       |         |
|           |        |               |        |        |      | Дипломний проект  |                         |       |         |
| Зм.       | Кільк. | Аркуш         | № док. | Підпис | Дата | Розробка інтер'єру обідньої зали ресторану з використанням можливостей освітлення | Стадія                  | Аркуш | Аркушів |
| Розробила |        | Ткаченко В.І. |        |        |      | Фасад будівлі;<br>Ген план  | ДП                      | 3     | 31      |
| Керівник  |        | Шапаренко С.  |        |        |      |   | Архітектурний факультет |       |         |

Копировав

Формат А3

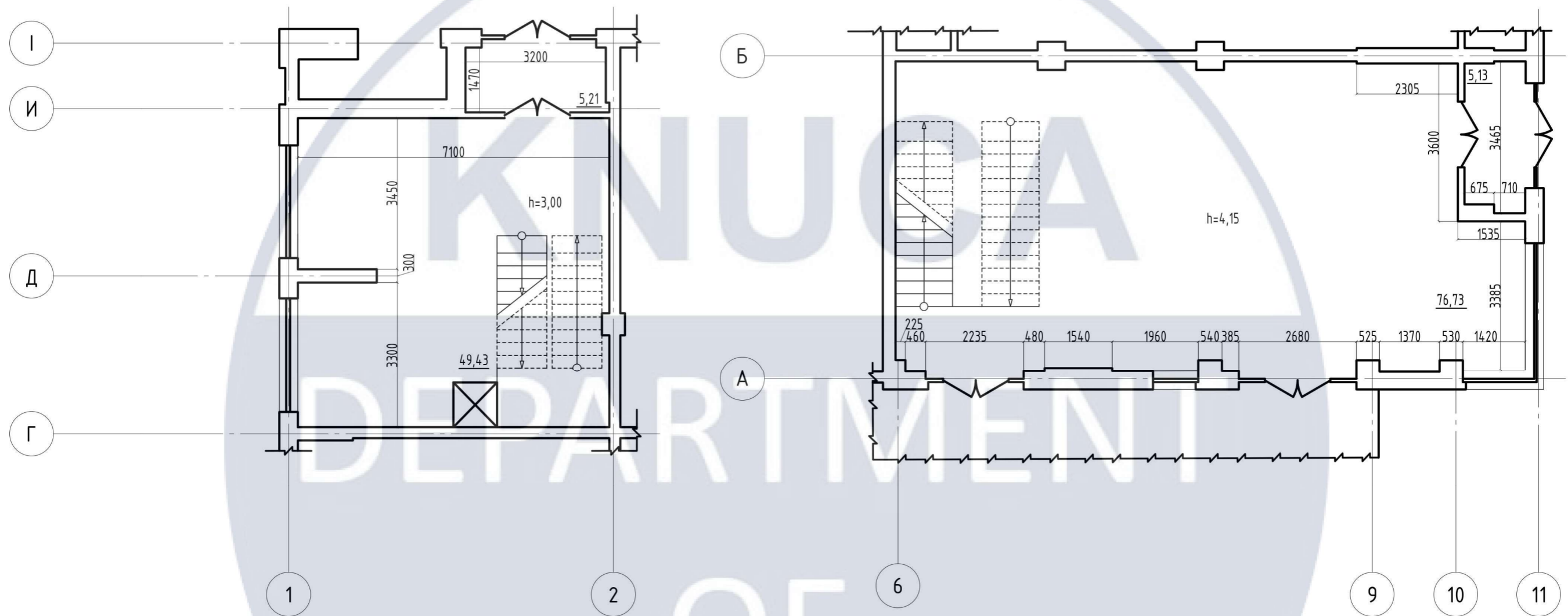

План приміщень першого поверху М1:100

|           |        |               |        |        |      |   |                         |       |         |
|-----------|--------|---------------|--------|--------|------|---|-------------------------|-------|---------|
|           |        |               |        |        |      | КНУБА   |                         |       |         |
|           |        |               |        |        |      | Дипломний проект  |                         |       |         |
| Зм.       | Кільк. | Аркуш         | № док. | Підпис | Дата | Розробка інтер'єру об'єднаної зали ресторану з використанням можливостей освітлення | Стадія                  | Аркуш | Аркушів |
| Розробила |        | Ткаченко В.І. |        |        |      |   | ДП                      | 4     | 31      |
| Керівник  |        | Шапаренко С.  |        |        |      | План приміщень першого поверху М1:100   | Архітектурний факультет |       |         |

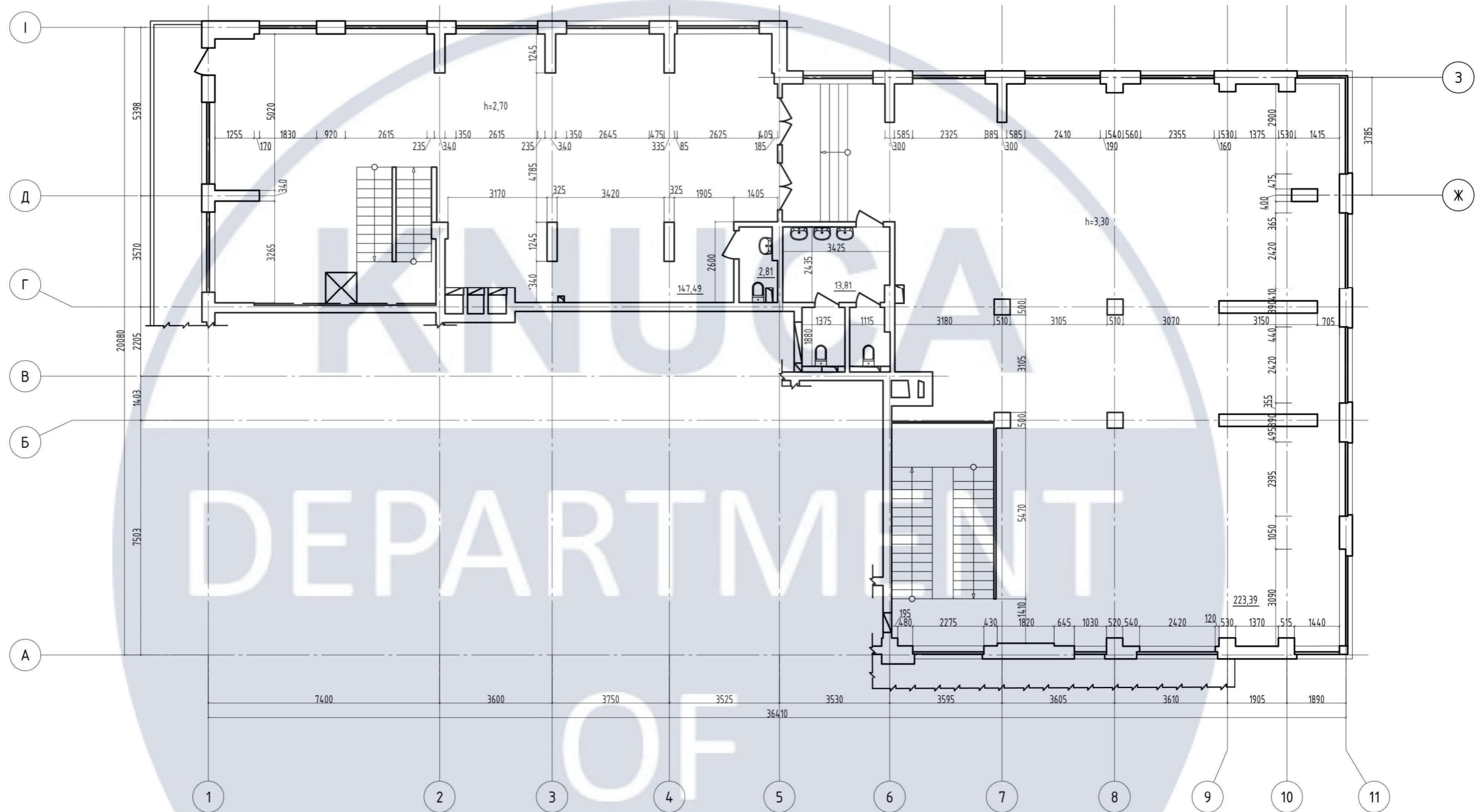

План приміщення 2 поверху М1:100

DEPARTMENT  
OF  
DESIGN

|           |        |               |        |        |      |   |                         |       |         |
|-----------|--------|---------------|--------|--------|------|---|-------------------------|-------|---------|
|           |        |               |        |        |      | КНУБА   |                         |       |         |
|           |        |               |        |        |      | Дипломний проект  |                         |       |         |
| Зм.       | Кільк. | Аркуш         | № док. | Підпис | Дата | Розробка інтер'єру обідньої зали ресторану з використанням можливостей освітлення | Стадія                  | Аркуш | Аркушів |
| Розробила |        | Ткаченко В.І. |        |        |      |   | ДП                      | 5     | 31      |
| Керівник  |        | Шапаренко С.  |        |        |      | План приміщення 2 поверху М1:100  | Архітектурний факультет |       |         |

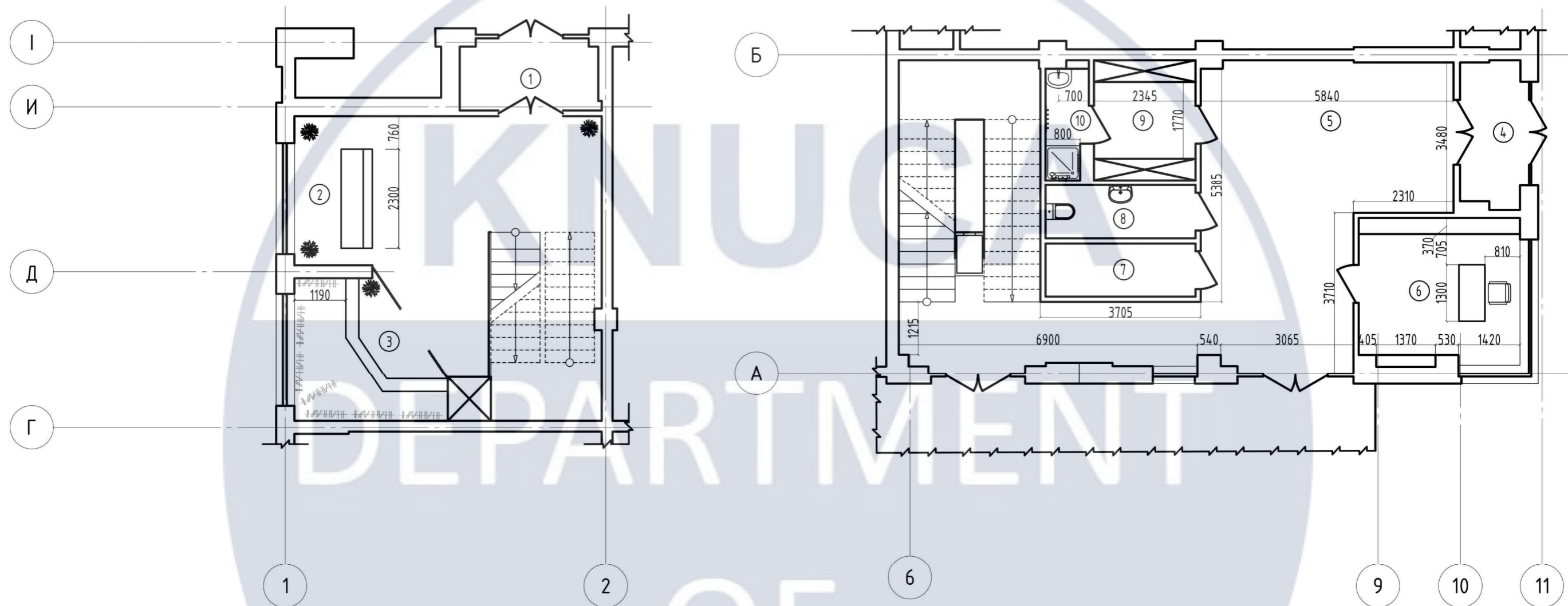

План розташування меблів та обладнання першого поверху М1:100;

|           |               |       |        |        |      |   |                         |       |         |
|-----------|---------------|-------|--------|--------|------|---|-------------------------|-------|---------|
|           |               |       |        |        |      | КНУБА   |                         |       |         |
|           |               |       |        |        |      | Дипломний проект  |                         |       |         |
| Зм.       | Кільк.        | Аркуш | № док. | Підпис | Дата | Розробка інтер'єру обідньої зали ресторану з використанням можливостей освітлення | Стадія                  | Аркуш | Аркушів |
| Розробила | Ткаченко В.І. |       |        |        |      |   | ДП                      | 6     | 31      |
| Керівник  | Шапаренко С.  |       |        |        |      | План розташування меблів та обладнання першого поверху М1:100;                    | Архітектурний факультет |       |         |

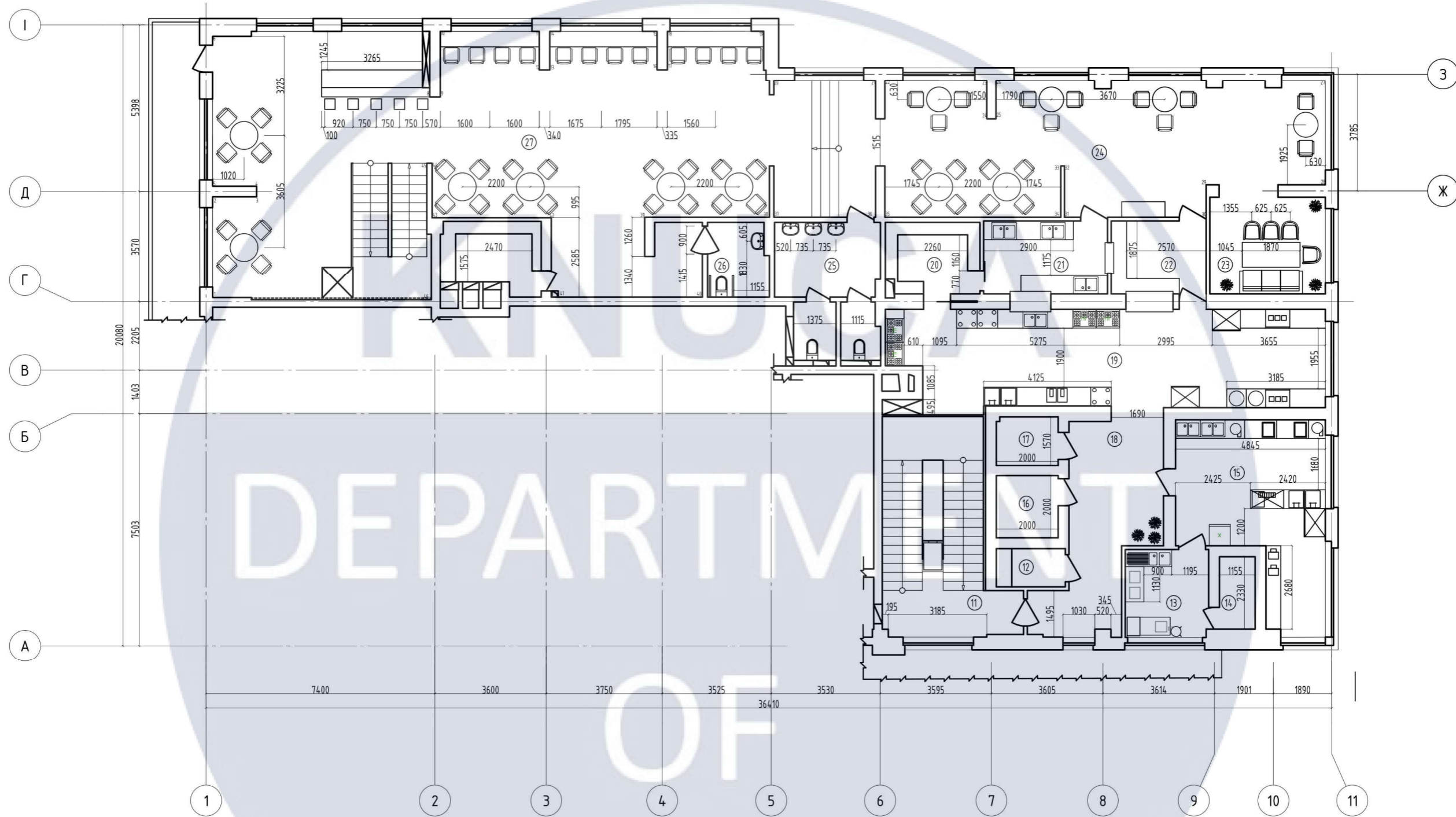

План розташування меблів та обладнання М1:100

|           |        |       |        |               |      |   |                         |       |         |
|-----------|--------|-------|--------|---------------|------|---|-------------------------|-------|---------|
|           |        |       |        |               |      | КНУБА   |                         |       |         |
|           |        |       |        |               |      | Дипломний проект  |                         |       |         |
| Зм.       | Кільк. | Аркуш | № док. | Підпис        | Дата | Розробка інтер'єру обідньої зали ресторану з використанням можливостей освітлення | Стадія                  | Аркуш | Аркушів |
| Розробила |        |       |        | Ткаченко В.І. |      |   | ДП                      | 7     | 31      |
| Керівник  |        |       |        | Шапаренко С.  |      | План розташування меблів та обладнання другого поверху М1:100;                    | Архітектурний факультет |       |         |

## Умовні позначення

|   |  |
|---|--|
|  Марміт електричний для соусів         |  Овочевогарізна машина  |
|  Мийна ванна                           |  Раковина               |
|  Плита на 5 комфорок                   |  Виробничий стіл        |
|  Холодильник                           |  Унітаз                 |
|  Фритюрниця                            |  Раковина               |
|  Шашлична пічка                        |  Душова кабінка         |
|  Котел для варіння їжі                 |  Робочий стіл директора |
|  Раковина                              |  Диван                  |
|  Машина для нарізання варених овочей   |  Вазон                  |
|  Охолоджувальний стіл                |  Стіл на 3 персони    |
|  Секція-стіл з охолоджувальною шафою |  Стіл на 2 персони    |
|  Холодильник                         |  Шафа                 |
|  Ручний маслоділитель                |  Вантажопідійомник    |
|  Стіл на 8 персон                    |  |
|  Стіл на 4 персон                    |  |
|  Барна стійка                        |  |
|  Барний стілець 340x340              |  |
|  Стілець                             |  |

## Експлікація приміщень

| №                     | Найменування          | Площа | №  | Найменування          | Площа  |
|-----------------------|-----------------------|-------|----|-----------------------|--------|
| 1                     | Тамбур                | 5,21  | 15 | Холодний цех          | 25,30  |
| 2                     | Рецепція              | 39,60 | 16 | Холодильна камера     | 4,00   |
| 3                     | Гардероб              | 9,83  | 17 | Холодильна камера     | 3,12   |
| 4                     | Тамбур                | 5,13  | 18 | Коридор               | 19,90  |
| 5                     | Загрузочна            | 43,74 | 19 | Гарячий цех           | 44,22  |
| 6                     | Кабінет директора     | 12,44 | 20 | Склад посуду          | 6,98   |
| 7                     | Приймальна            | 4,23  | 21 | Мийна                 | 9,51   |
| 8                     | Вбиральня             | 4,26  | 22 | Сервірувальна         | 7,29   |
| 9                     | Кімната для персоналу | 6,48  | 23 | ВІП зона              | 11,72  |
| 10                    | Кімната для персоналу | 2,50  | 24 | Зала для відвідувачів | 73,62  |
| 11                    | Коридор               | 6,69  | 25 | Вбиральня             | 13,61  |
| 12                    | Зона зберігання хлібу | 2,74  | 26 | Вбиральня             | 2,81   |
| 13                    | Овочевий цех          | 7,59  | 27 | Зала для відвідувачів | 126,63 |
| 14                    | Холодильна камера     | 2,70  | 28 | Склад для напоїв      | 6,91   |
| <b>Загальна площа</b> |                       |       |    | <b>508,76</b>         |        |

|           |        |               |        |        |      | КНУБА   |                         |       |         |
|-----------|--------|---------------|--------|--------|------|---|-------------------------|-------|---------|
|           |        |               |        |        |      | Дипломний проект  |                         |       |         |
| Зм.       | Кільк. | Аркуш         | № док. | Підпис | Дата |   |                         |       |         |
| Розробили |        | Ткаченко В.І. |        |        |      | Розробка інтер'єру обідньої зали ресторану з використанням можливостей освітлення | Стадія                  | Аркуш | Аркушів |
|           |        |               |        |        |      | Умовні позначення   | ДП                      | 8     | 31      |
| Керівник  |        | Шапаренко С.  |        |        |      | Експлікація приміщень   | Архітектурний факультет |       |         |

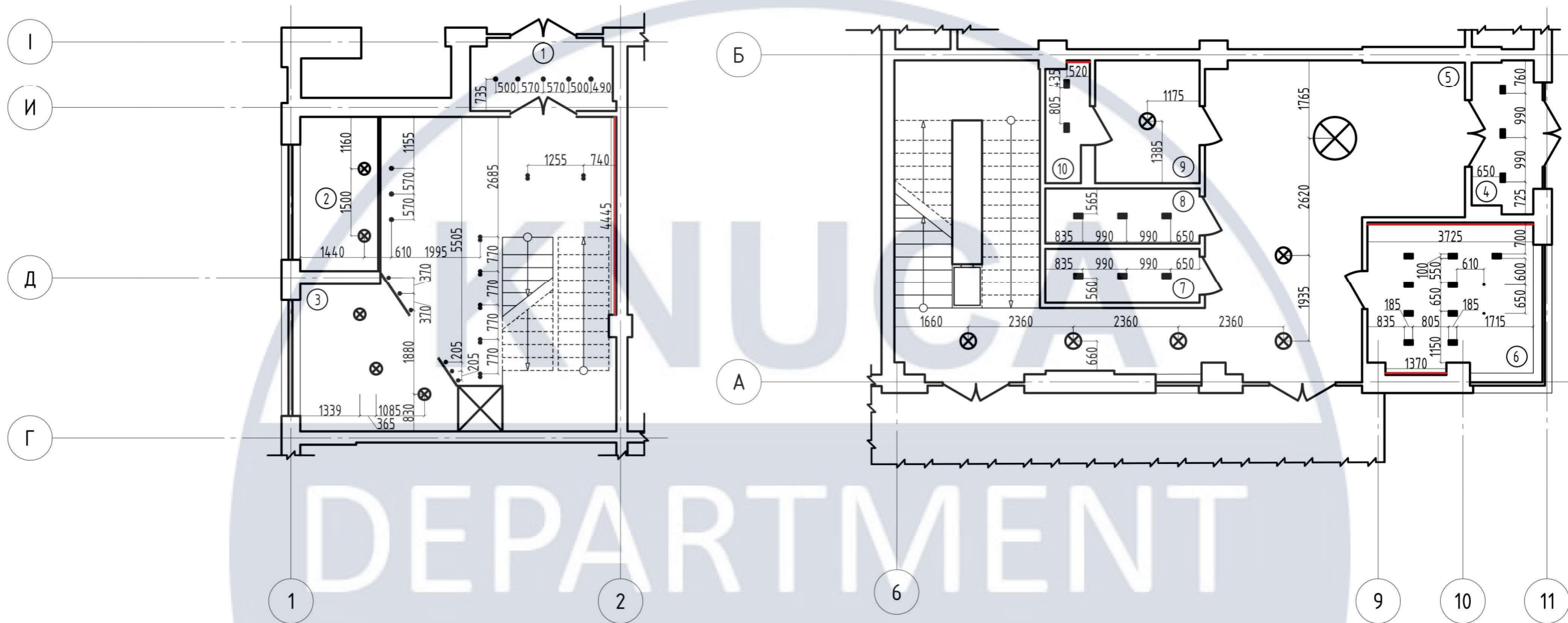

План розташування освітлювальних приладів першого поверху М1:100

Умовні позначення

— Лед стрічка

- Світильник-спот Skarlat D209B-COB 12W BK 3000K
- Підвісний світильник Redo 01-2043 Madison SU, 4Вт, 432 лм, 3000K
- Точковий світильник Skarlat TH5829 BK
- Люстра MAYTONI 29369



Точковий світильник Skarlat RDLC79003 35W BK 3000K



Точковий світильник Skarlat RDLC79003 138W BK 4000K

Підвісний світильник Skarlat RHL7766 3W BK 3000K

Точковий світильник Skarlat TH3532 BK



Підвісний світильник Skarlat LS 1056-1L

Точковий світильник Skarlat AK-732C 3W COB BK 4000K



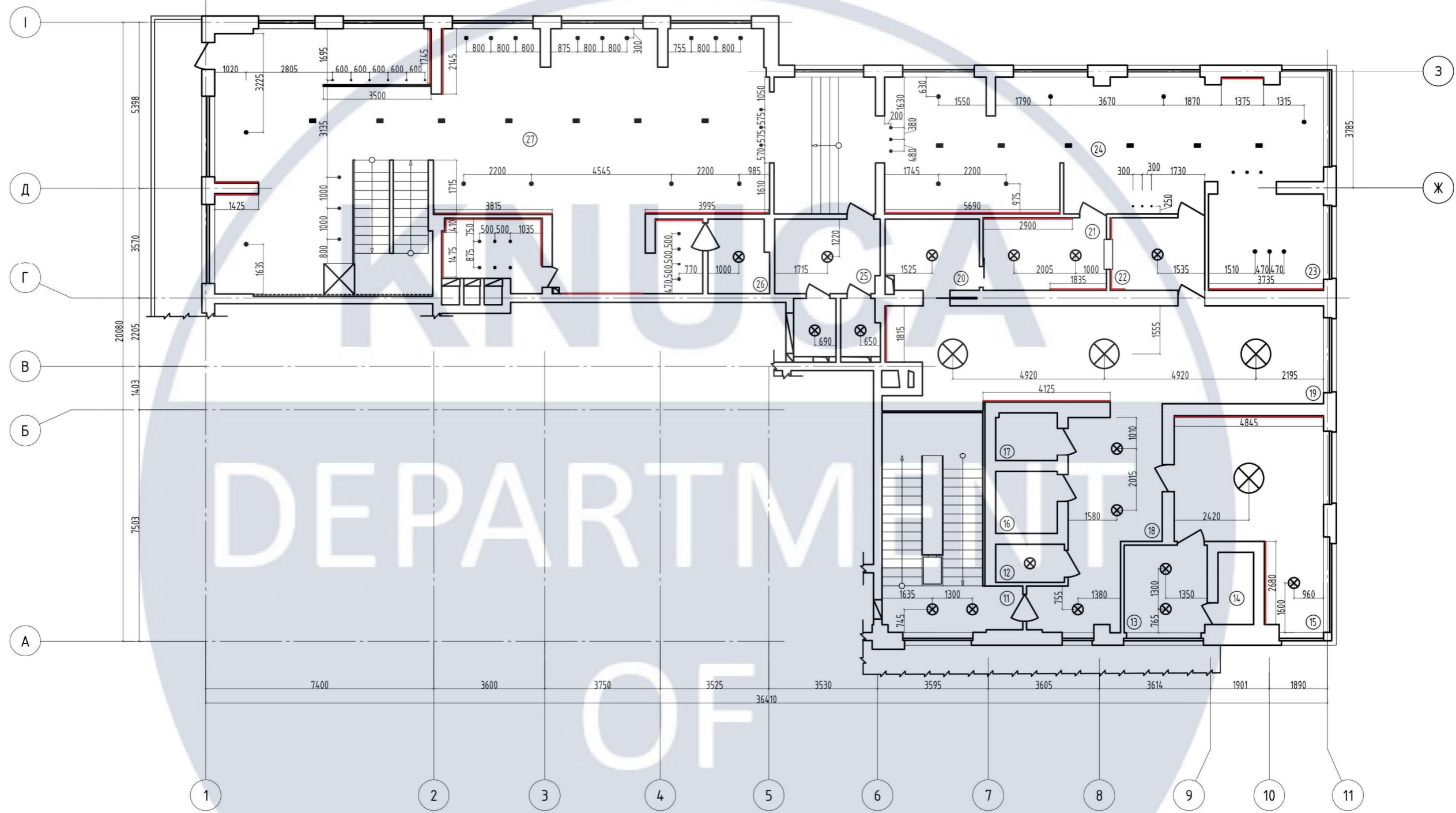

|           |        |               |        |        |      |   |                         |       |         |
|-----------|--------|---------------|--------|--------|------|---|-------------------------|-------|---------|
|           |        |               |        |        |      | КНУБА   |                         |       |         |
|           |        |               |        |        |      | Дипломний проект  |                         |       |         |
| Зм.       | Кільк. | Аркуш         | № док. | Підпис | Дата | Розробка інтер'єру об'єднаної зали ресторану з використанням можливостей освітлення | Стадія                  | Аркуш | Аркушів |
| Розробила |        | Ткаченко В.І. |        |        |      |   | ДП                      | 9     | 31      |
| Керівник  |        | Шапаренко С.  |        |        |      | План розташування освітлювальних приладів першого поверху М1:100; Умовні позначення | Архітектурний факультет |       |         |







План освітлювальних приладів другого поверху М1:100

DEPARTMENT OF DESIGN

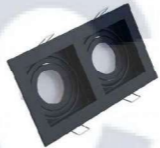
|           |        |       |               |        |      |   |                         |       |         |
|-----------|--------|-------|---------------|--------|------|---|-------------------------|-------|---------|
|           |        |       |               |        |      | КНУБА   |                         |       |         |
|           |        |       |               |        |      | Дипломний проект  |                         |       |         |
| Зм.       | Кільк. | Аркуш | № док.        | Підпис | Дата | Розробка інтер'єру обідньої зали ресторану з використанням можливостей освітлення | Стадія                  | Аркуш | Аркушів |
| Розробила |        |       | Ткаченко В.І. |        |      |   | ДП                      | 10    | 31      |
| Керівник  |        |       | Шапаренко С.  |        |      | План розташування освітлювальних приладів другого поверху М100                    | Архітектурний факультет |       |         |

| Специфікація освітлювальних приладів |   |   |                    |           |
|--------------------------------------|---|---|--------------------|-----------|
| №                                    | Зображення  | Модель  | Розміри            | Кількість |
| 1                                    |    | Світильник-спот Skarlat D209B-COB 12W BK 3000K      | D65/L110/<br>H145  | 15        |
| 2                                    |    | Точковий світильник Skarlat TH5829 BK               | D65/H100           | 18        |
| 3                                    |   | Люстра MAYTONI 29369                                | D100/H920/<br>1800 | 24        |
| 4                                    |  | Точковий світильник Skarlat RDLC79003 35W BK 3000K  | L600/W20<br>H53    | 22        |
| 5                                    |  | Точковий світильник Skarlat RDLC79003 138W BK 4000K | D950/H72           | 5         |

| Специфікація освітлювальних приладів |   |   |                    |           |
|--------------------------------------|---|---|--------------------|-----------|
| №                                    | Зображення  | Модель  | Розміри            | Кількість |
| 6                                    |    | Підвісний світильник Skarlat RHL7766 3W BK 3000K    | L500/D16/<br>H2406 | 11        |
| 7                                    |    | Точковий світильник Skarlat TH3532 BK               | L185/W100/<br>H30  | 33        |
| 8                                    |   | Підвісний світильник Skarlat LS 1056-1L             | L185/W100/<br>H30  | 5         |
| 9                                    |  | Точковий світильник Skarlat AK-732C 3W COB BK 4000K | D48/H30            | 20        |
| 10                                   |  | LED стрічка Skarlat LED 2835-120-sl 3000K           | —                  | —         |

|           |        |               |        |        |      |   |  |                         |
|-----------|--------|---------------|--------|--------|------|---|--|-------------------------|
|           |        |               |        |        |      | КНУБА   |  |                         |
|           |        |               |        |        |      | Дипломний проект  |  |                         |
| Зм.       | Кільк. | Аркуш         | № док. | Підпис | Дата |   |  |                         |
| Розробила |        | Ткаченко В.І. |        |        |      | Розробка інтер'єру обідньої зали ресторану з використанням можливостей освітлення |  | Стадія                  |
|           |        |               |        |        |      | Специфікація освітлювальних приладів  |  | Архитектурний факультет |
| Керівник  |        | Шапаренко С   |        |        |      |   |  | Аркуш                   |
|           |        |               |        |        |      |   |  | Аркушів                 |
|           |        |               |        |        |      |   |  | 31                      |

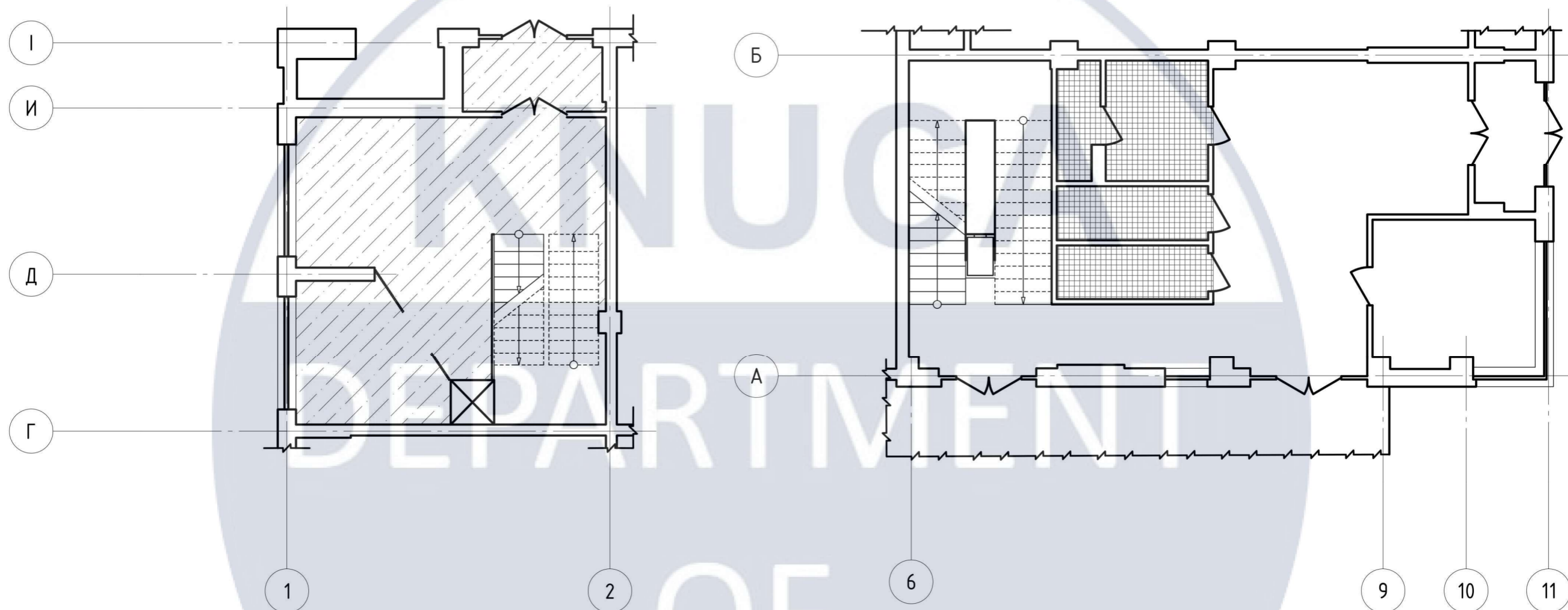

План підлоги першого поверху м1:100

|           |        |              |        |        |      |   |                         |       |         |
|-----------|--------|--------------|--------|--------|------|---|-------------------------|-------|---------|
|           |        |              |        |        |      | КНУБА   |                         |       |         |
|           |        |              |        |        |      | Дипломний проект  |                         |       |         |
| Зм.       | Кільк. | Аркуш        | № док. | Підпис | Дата | Розробка інтер'єру обідньої зали ресторану з використанням можливостей освітлення | Стадія                  | Аркуш | Аркушів |
| Розробила |        | Ткаченко В.І |        |        |      |   | ДП                      | 12    | 31      |
| Керівник  |        | Шапаренко С  |        |        |      | План підлоги першого поверху м1:100   | Архітектурний факультет |       |         |

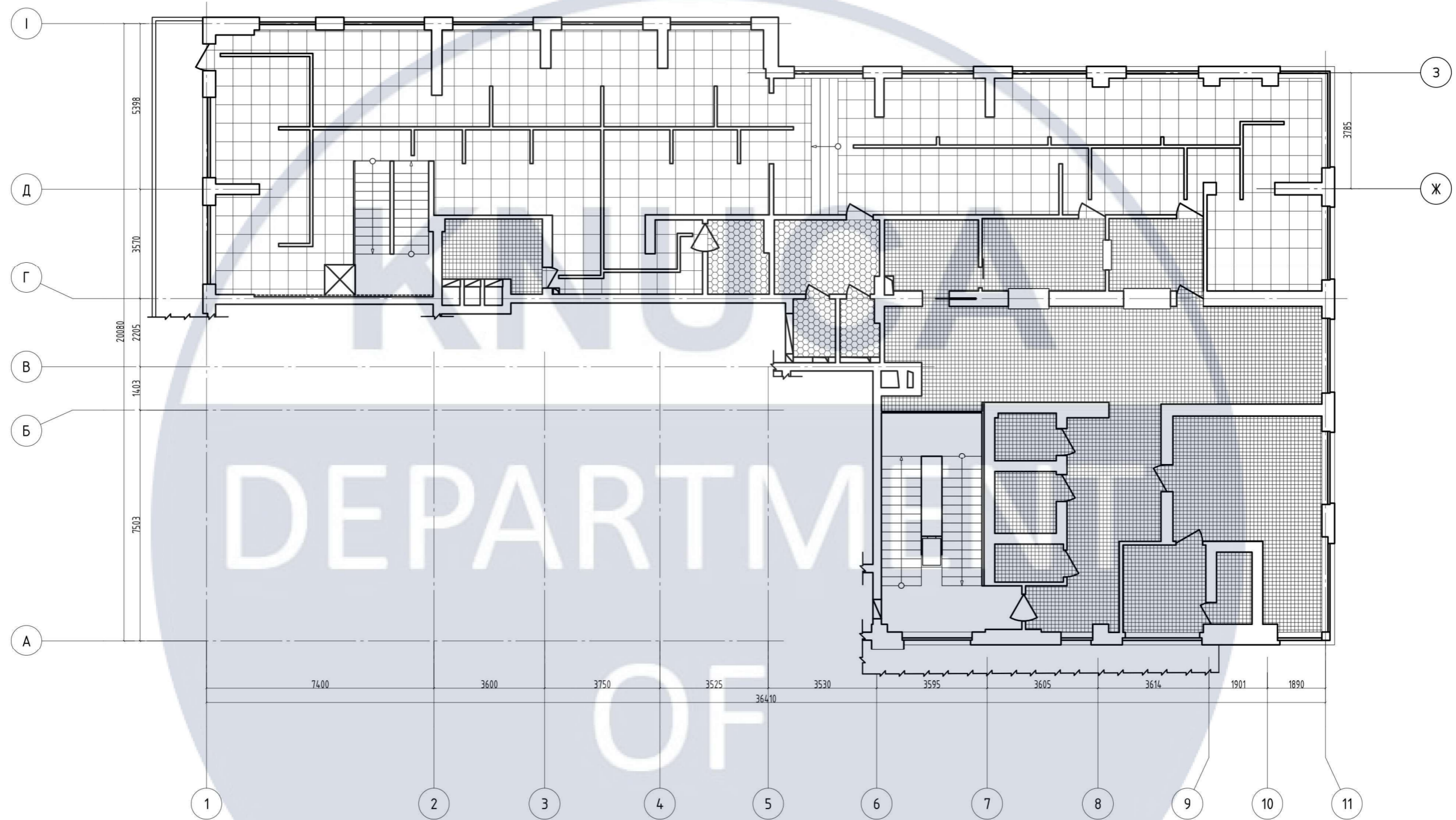

План підлоги другого поверху м1:200

DEPARTMENT OF  
DESIGN

|           |        |               |        |        |      |   |                         |       |         |
|-----------|--------|---------------|--------|--------|------|---|-------------------------|-------|---------|
|           |        |               |        |        |      | КНУБА   |                         |       |         |
|           |        |               |        |        |      | Дипломний проект  |                         |       |         |
| Зм.       | Кільк. | Аркуш         | № док. | Підпис | Дата | Розробка інтер'єру обідньої зали ресторану з використанням можливостей освітлення | Стадія                  | Аркуш | Аркушів |
| Розробила |        | Ткаченко В.І. |        |        |      |   | ДП                      | 13    | 31      |
| Керівник  |        | Шапаренко С.  |        |        |      | План підлоги другого поверху м1:100   | Архітектурний факультет |       |         |

## Умовні позначки

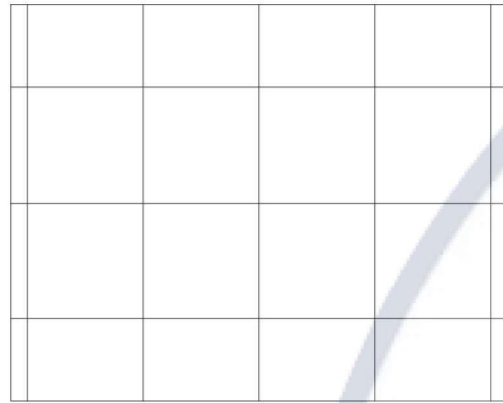

Керамограніт чорний  
глянцевий 600x600



Бетонне покриття

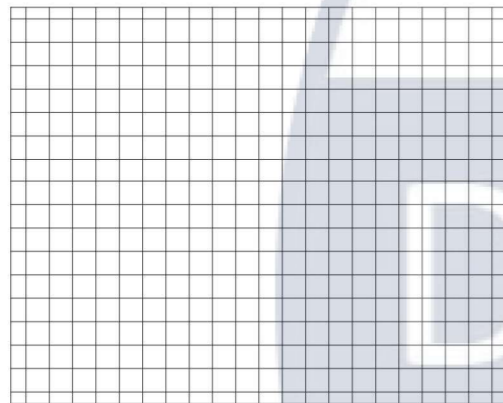

Керамічна плитка біла  
120x120



Безшовна підлога з  
модифікатором водної  
дисперсії гуми

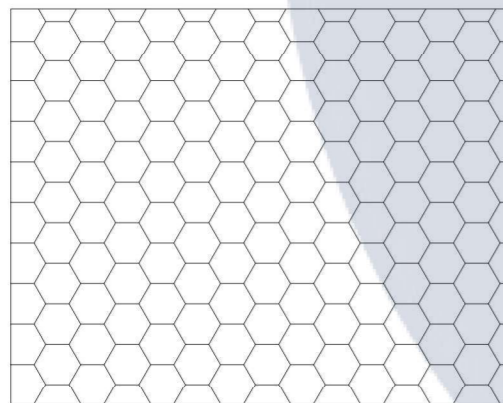

Керамічна плитка  
шестигранна чорна  
200x200

|           |        |               |        |        |      |   |                         |       |         |
|-----------|--------|---------------|--------|--------|------|---|-------------------------|-------|---------|
|           |        |               |        |        |      | КНУБА   |                         |       |         |
|           |        |               |        |        |      | Дипломний проект  |                         |       |         |
| Зм.       | Кільк. | Аркуш         | № док. | Підпис | Дата |   |                         |       |         |
| Розробили |        | Ткаченко В.І. |        |        |      | Розробка інтер'єру обідньої зали<br>ресторану з використанням<br>можливостей освітлення | Стадія                  | Аркуш | Аркушів |
|           |        |               |        |        |      |   | ДП                      | 14    | 31      |
| Керівник  |        | Шапаренко С.  |        |        |      | Специфікація підлоги  | Архітектурний факультет |       |         |

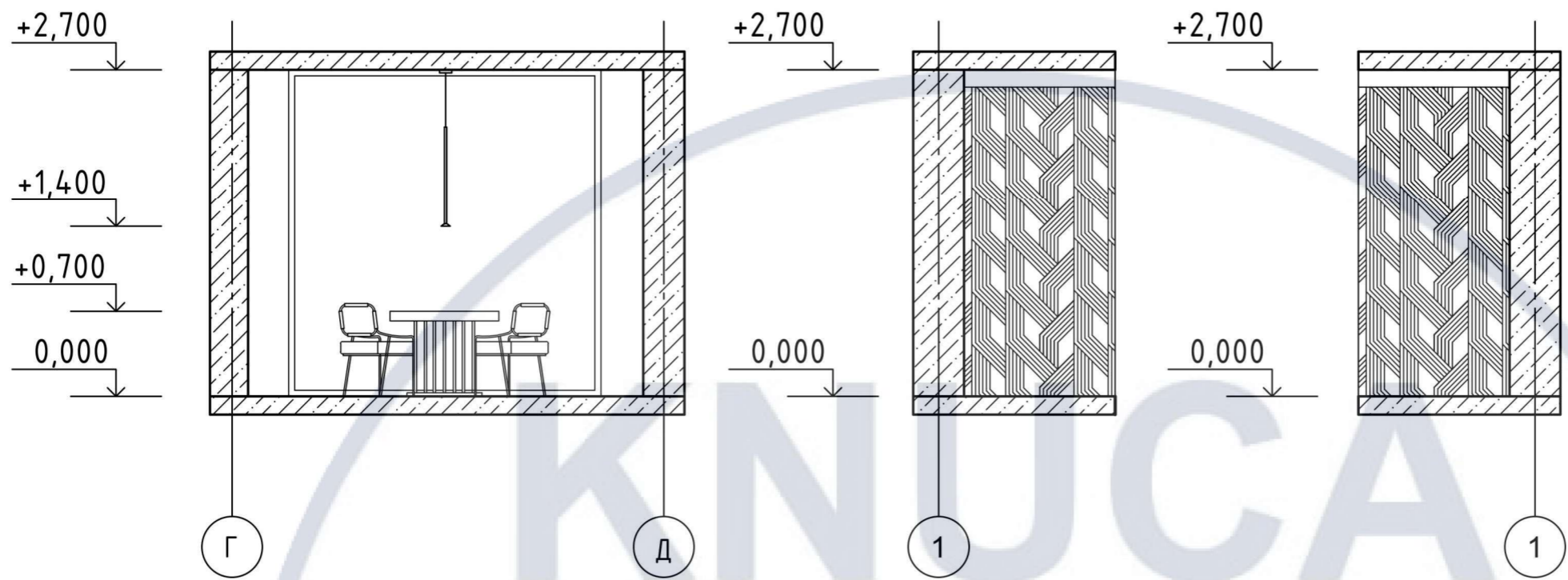

Розгортка 1-2 М1:50

Розгортка 2-3 М1:50

Розгортка 4-5 М1:50

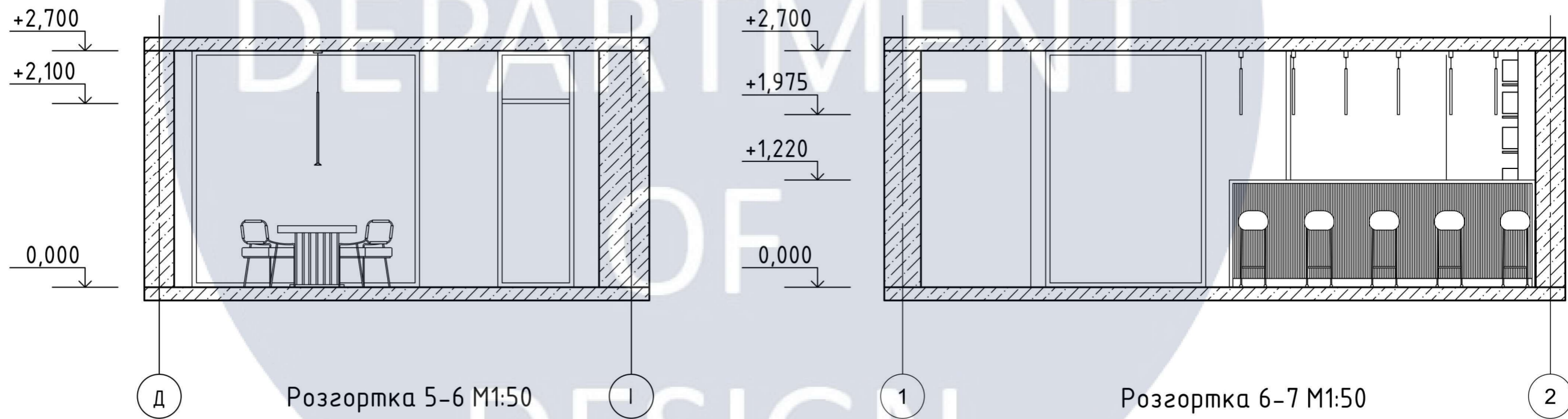

Розгортка 5-6 М1:50

Розгортка 6-7 М1:50

|           |        |               |        |        |      |   |                         |       |         |
|-----------|--------|---------------|--------|--------|------|---|-------------------------|-------|---------|
|           |        |               |        |        |      | КНУБА   |                         |       |         |
|           |        |               |        |        |      | Дипломний проект  |                         |       |         |
| Зм.       | Кільк. | Аркуш         | № док. | Підпис | Дата | Розробка інтер'єру обідньої зали ресторану з використанням можливостей освітлення | Стадія                  | Аркуш | Аркушів |
| Розробила |        | Ткаченко В.І. |        |        |      |   | ДП                      | 15    | 31      |
| Керівник  |        | Шапаренко С.  |        |        |      | Розгортки 1-2; 2-3; 4-5; 5-6; 6-7 М1:50   | Архітектурний факультет |       |         |

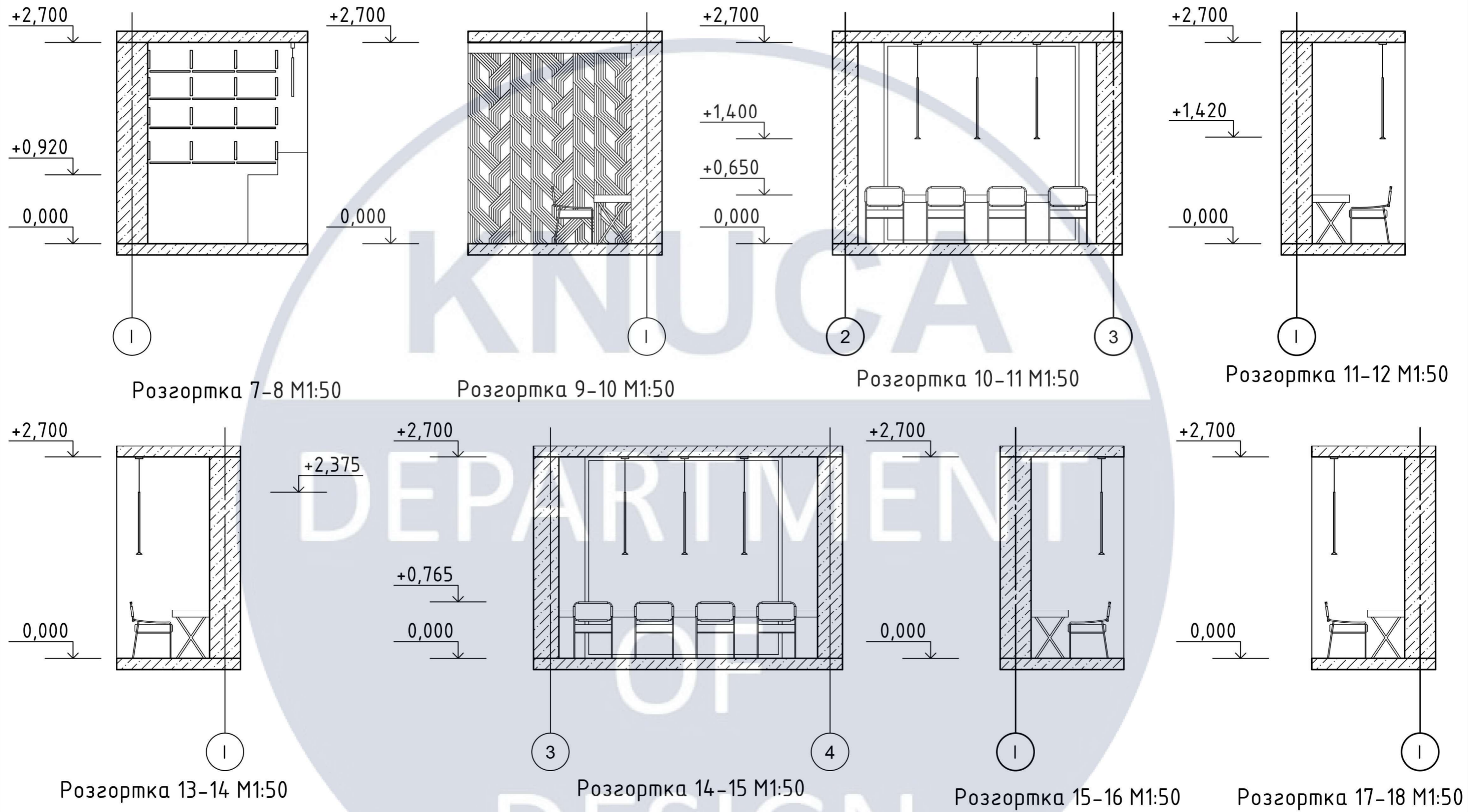

|           |        |               |        |        |      |   |                         |       |         |
|-----------|--------|---------------|--------|--------|------|---|-------------------------|-------|---------|
|           |        |               |        |        |      | КНУБА   |                         |       |         |
|           |        |               |        |        |      | Дипломний проект  |                         |       |         |
| Зм.       | Кільк. | Аркуш         | № док. | Підпис | Дата | Розробка інтер'єру обідньої зали ресторану з використанням можливостей освітлення | Стадія                  | Аркуш | Аркушів |
| Розробила |        | Ткаченко В.І. |        |        |      |   | ДП                      | 16    | 31      |
| Керівник  |        | Шапаренко С.  |        |        |      | Розгортки 7-8; 9-10; 10-11; 11-12; 13-14; 14-15; 15-16; 17-18 M1:50               | Архітектурний факультет |       |         |

+2,700

0,000

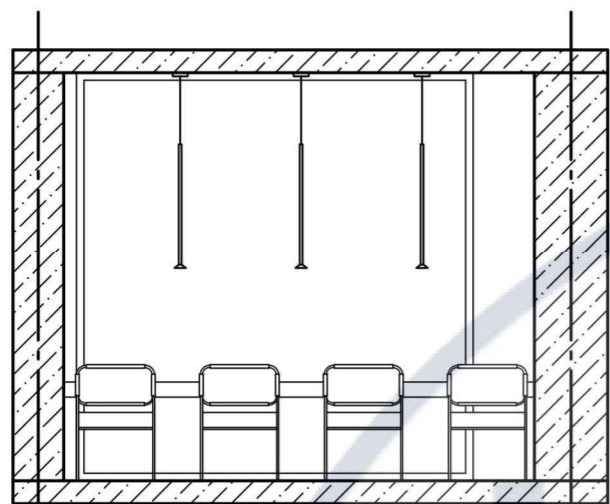

4

5

Розгортка 18-19 М1:50

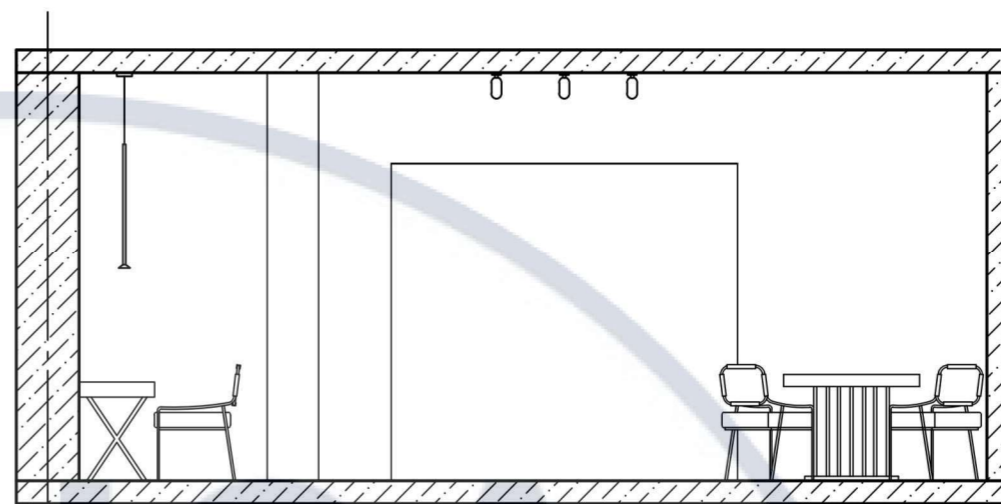

1

Розгортка 19-38 М1:50

+2,700

0,000

-0,610

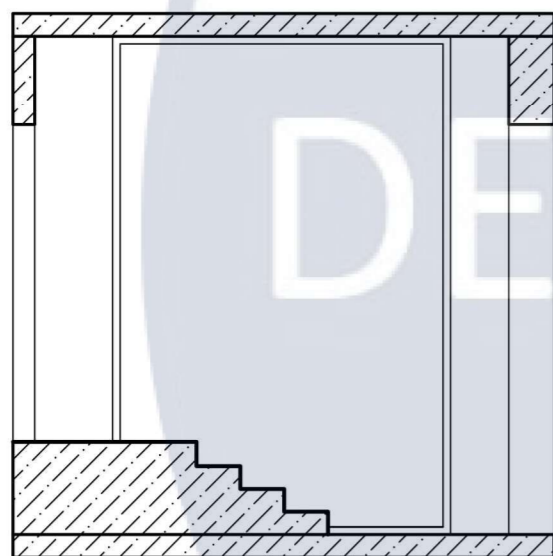

Розгортка 20-21 М1:50

+2,700

+1,610

0,000

-0,610

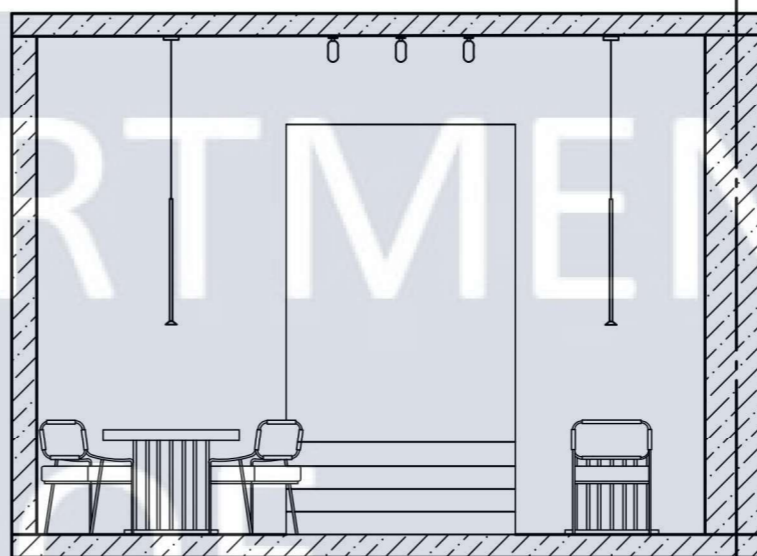

Розгортка 35-22 М1:50

3

+2,700

0,000

-0,610

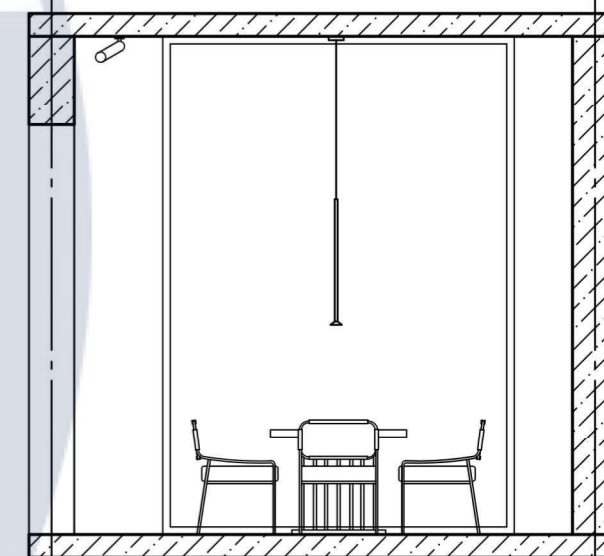

Розгортка 22-23 М1:50

6

7

|           |        |               |        |        |      |   |                         |       |         |
|-----------|--------|---------------|--------|--------|------|---|-------------------------|-------|---------|
|           |        |               |        |        |      | КНУБА   |                         |       |         |
|           |        |               |        |        |      | Дипломний проект  |                         |       |         |
| Зм.       | Кільк. | Аркуш         | № док. | Підпис | Дата | Розробка інтер'єру обідньої зали ресторану з використанням можливостей освітлення | Стадія                  | Аркуш | Аркушів |
| Розробила |        | Ткаченко В.І. |        |        |      |   | ДП                      | 17    | 31      |
| Керівник  |        | Шапаренко С.  |        |        |      | Розгортки 18-19; 19-38; 20-21; 35-22; 22-23 М1:50                                 | Архітектурний факультет |       |         |

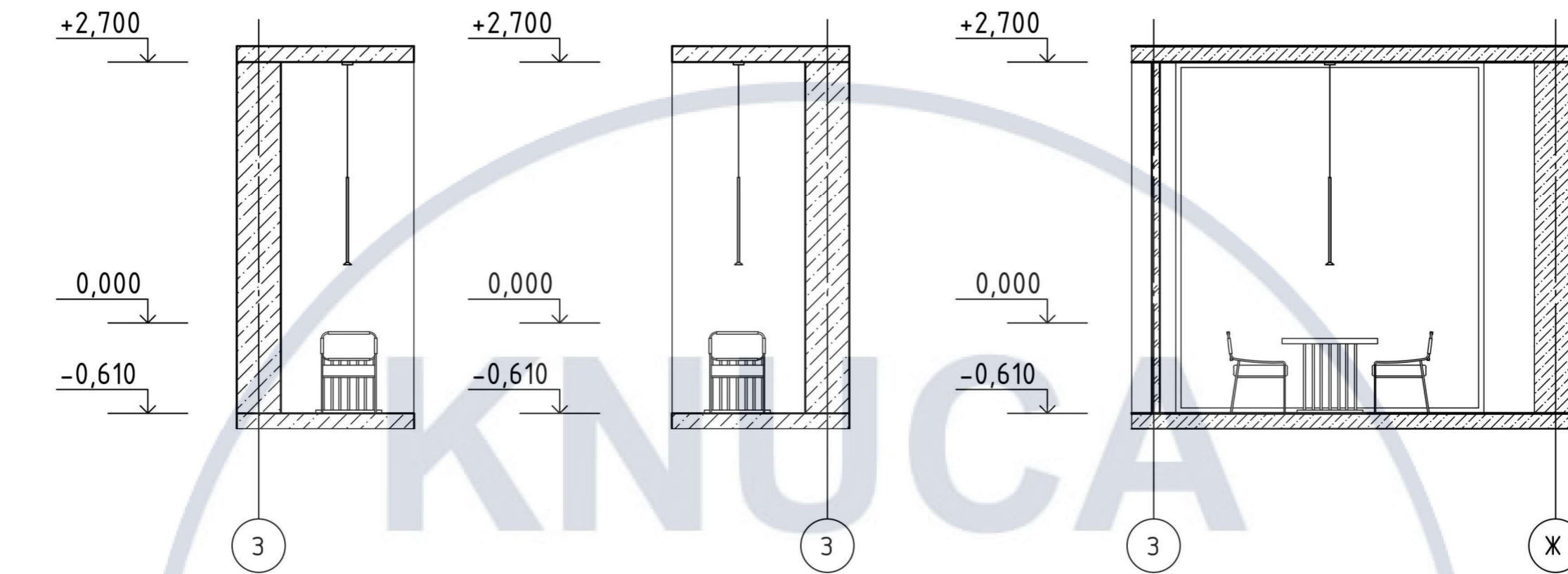

Розгортка 23-24 M1:50

Розгортка 25-26 M1:50

Розгортка 27-28 M1:50



Розгортка 26-27 M1:50

|           |        |               |        |        |      |   |                         |       |         |
|-----------|--------|---------------|--------|--------|------|---|-------------------------|-------|---------|
|           |        |               |        |        |      | КНУБА   |                         |       |         |
|           |        |               |        |        |      | Дипломний проект  |                         |       |         |
| Зм.       | Кільк. | Аркуш         | № док. | Підпис | Дата | Розробка інтер'єру обідньої зали ресторану з використанням можливостей освітлення | Стадія                  | Аркуш | Аркушів |
| Розробила |        | Ткаченко В.І. |        |        |      | Розгортки 23-24; 25-26; 27-28; 26-27 M1:50  | ДП                      | 18    | 31      |
| Керівник  |        | Шапаренко С.  |        |        |      |   | Архітектурний факультет |       |         |

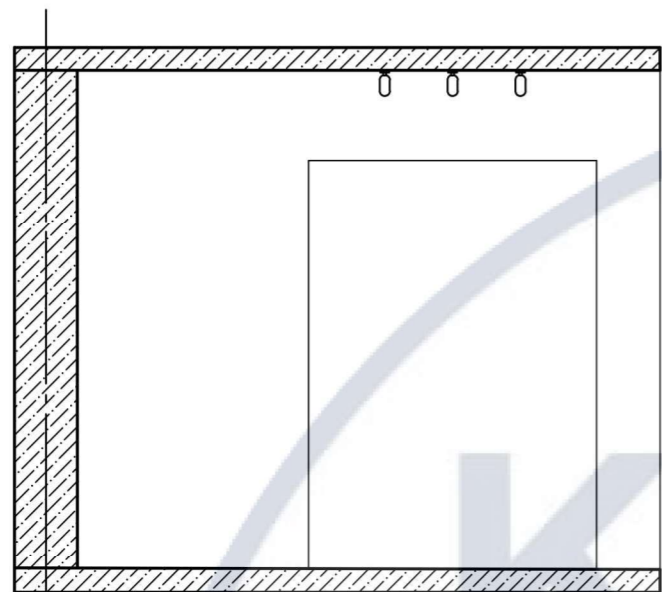

Розгортка 28-29 М1:50

11

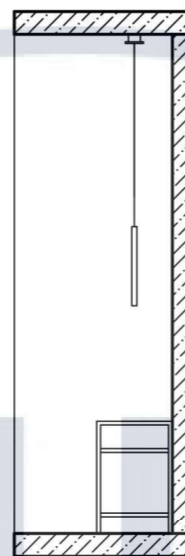
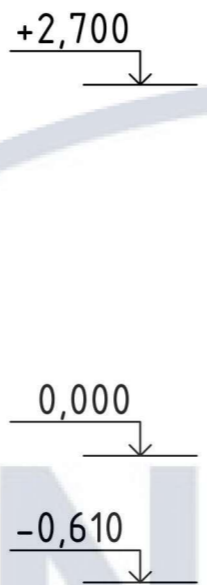

Розгортка 29-30 М1:50

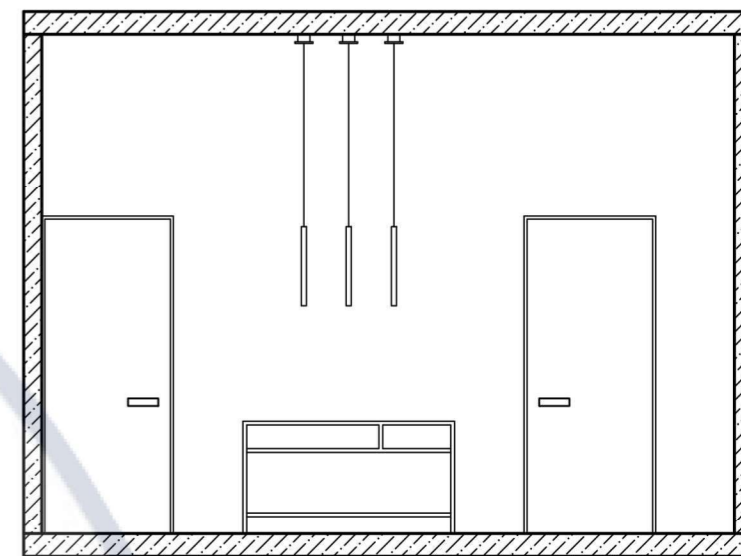
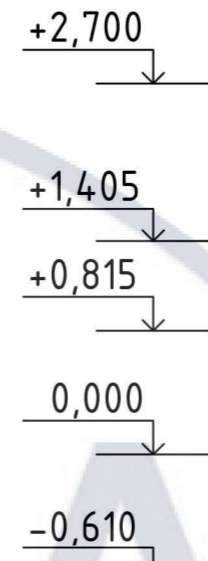

Розгортка 30-31 М1:50

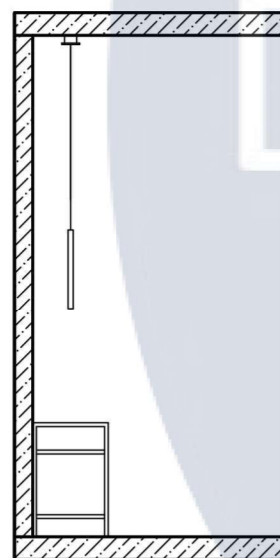
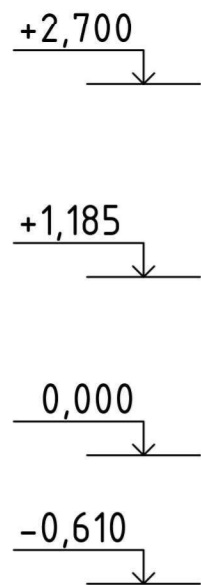

Розгортка 31-32 М1:50

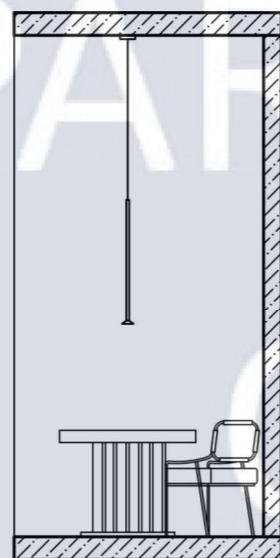

Розгортка 33-34 М1:50

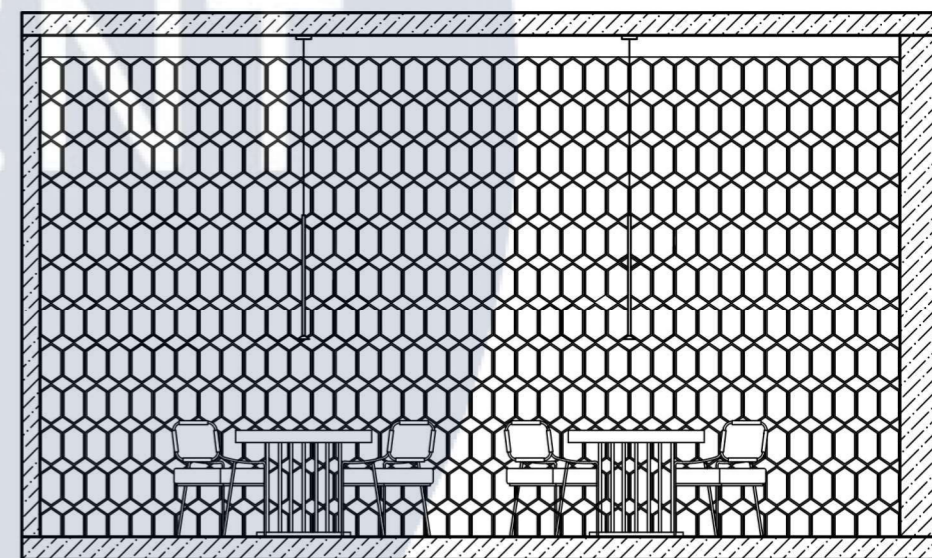

Розгортка 34-35 М1:50

|           |        |               |        |        |      |   |                         |       |         |
|-----------|--------|---------------|--------|--------|------|---|-------------------------|-------|---------|
|           |        |               |        |        |      | КНУБА   |                         |       |         |
|           |        |               |        |        |      | Дипломний проект  |                         |       |         |
| Зм.       | Кільк. | Аркуш         | № док. | Підпис | Дата | Розробка інтер'єру обідньої зали ресторану з використанням можливостей освітлення | Стадія                  | Аркуш | Аркушів |
| Розробила |        | Ткаченко В.І. |        |        |      |   | ДП                      | 19    | 31      |
| Керівник  |        | Шапаренко С.  |        |        |      | Розгортки 28-29; 29-30; 30-31; 31-32; 33-34; 34-35 М1:50                          | Архітектурний факультет |       |         |

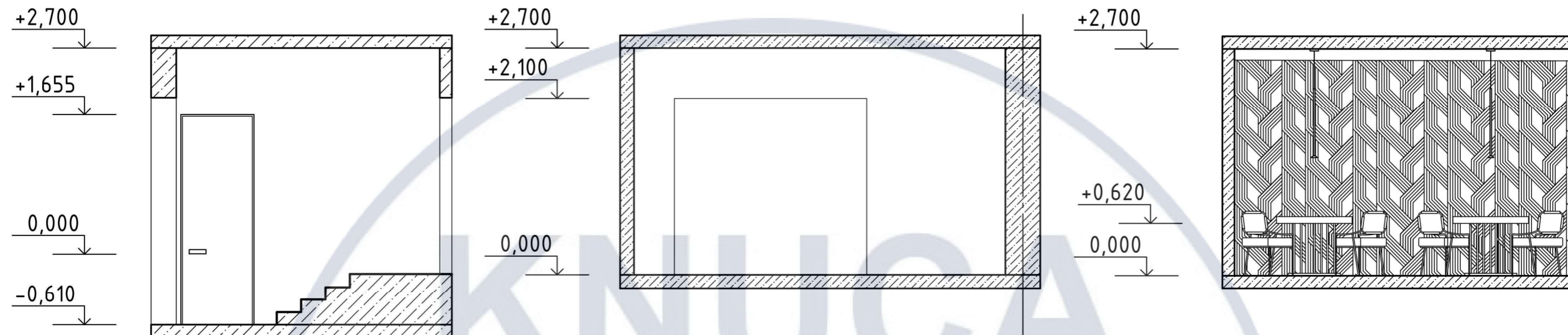

Розгортка 36-37 М1:50

Розгортка 37-20 М1:50

Розгортка 38-39 М1:50

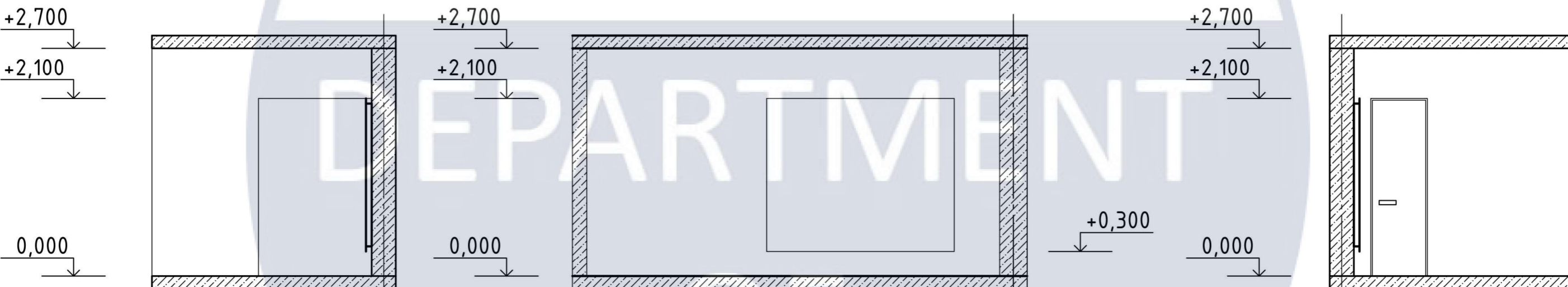

Розгортка 39-40 М1:50

Розгортка 40-41 М1:50

Розгортка 41-42 М1:50

|           |               |       |        |        |      |   |                         |       |         |
|-----------|---------------|-------|--------|--------|------|---|-------------------------|-------|---------|
|           |               |       |        |        |      | КНУБА   |                         |       |         |
|           |               |       |        |        |      | Дипломний проект  |                         |       |         |
| Зм.       | Кільк.        | Аркуш | № док. | Підпис | Дата | Розробка інтер'єру обідньої зали ресторану з використанням можливостей освітлення | Стадія                  | Аркуш | Аркушів |
| Розробила | Ткаченко В.І. |       |        |        |      |   | ДП                      | 20    | 31      |
| Керівник  | Шапаренко С.  |       |        |        |      | Розгортки 36-37; 37-20; 38-39; 39-40; 40-41; 41-42 М1:50                          | Архітектурний факультет |       |         |

+2,700  
 +1,945  
 +1,080  
 0,000

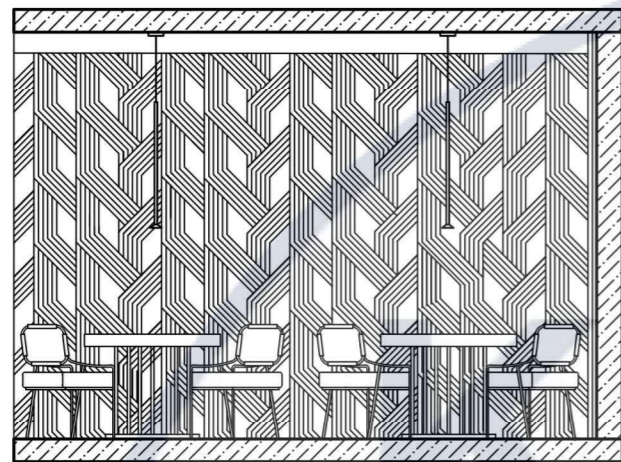

Розгортка 42-43 М1:50

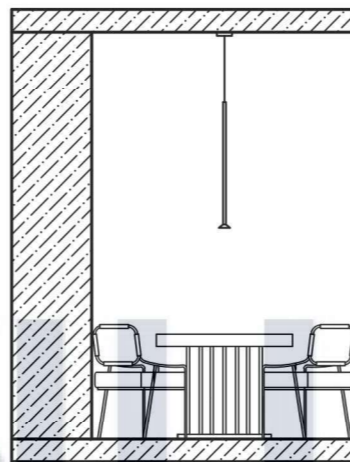

Розгортка 43-44 М1:50

+2,700  
 0,000

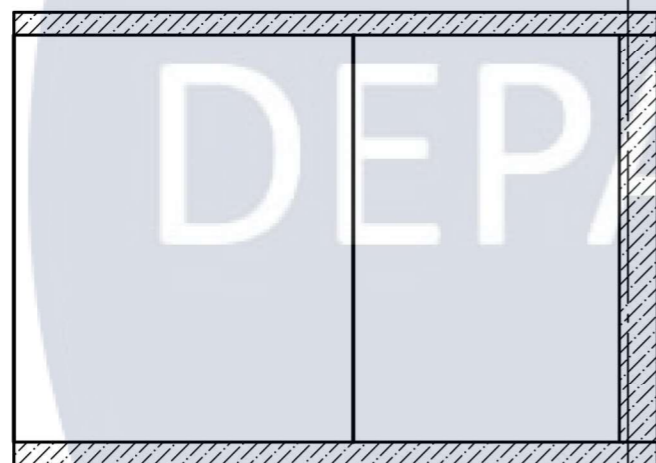

Розгортка 45-46 М1:50

Г

+2,700  
 +2,100  
 0,000

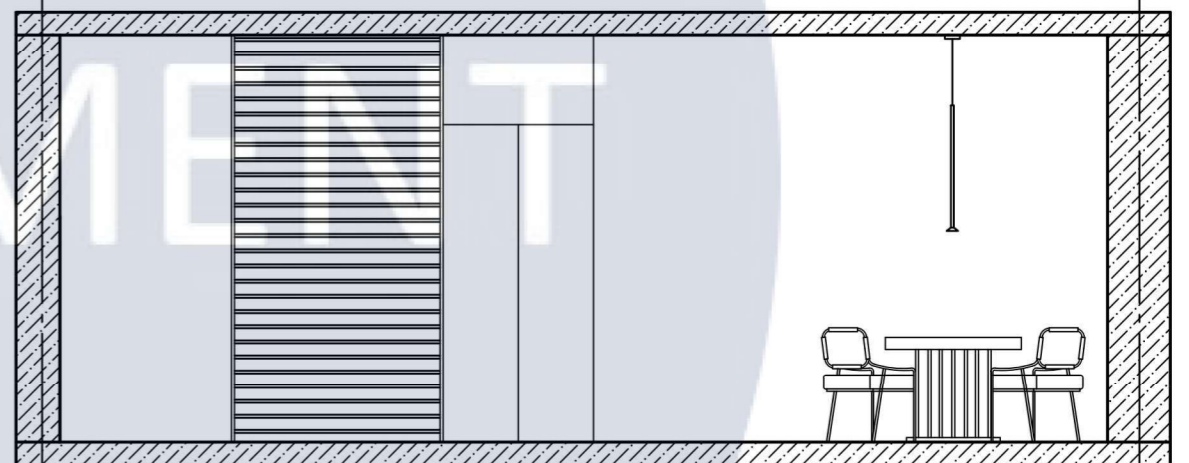

Розгортка 46-1 М1:50

2

1

|           |        |               |        |        |      |   |                         |       |         |
|-----------|--------|---------------|--------|--------|------|---|-------------------------|-------|---------|
|           |        |               |        |        |      | КНУБА   |                         |       |         |
|           |        |               |        |        |      | Дипломний проект  |                         |       |         |
| Зм.       | Кільк. | Аркуш         | № док. | Підпис | Дата | Розробка інтер'єру обідньої зали ресторану з використанням можливостей освітлення | Стадія                  | Аркуш | Аркушів |
| Розробила |        | Ткаченко В.І. |        |        |      |   | ДП                      | 21    | 31      |
| Керівник  |        | Шапаренко С.  |        |        |      | Розгортки 42-43; 43-44; 45-46; 46-1; М1:50  | Архітектурний факультет |       |         |



Перспективне зображення обіднього залу 24, за номером специфікації приміщень  
Денне зображення



Перспективне зображення обіднього залу 24, за номером специфікації приміщень  
Нічне зображення



Перспективне зображення обіднього залу та бару 27, за номером специфікації приміщень;  
Денне зображення



Перспективне зображення обіднього залу та бару 27, за номером специфікації приміщень;  
Нічне зображення

КНУСА

Розробка елементу меблів  
"Барна стійка"

DEPARTMENT  
OF

DESIGN

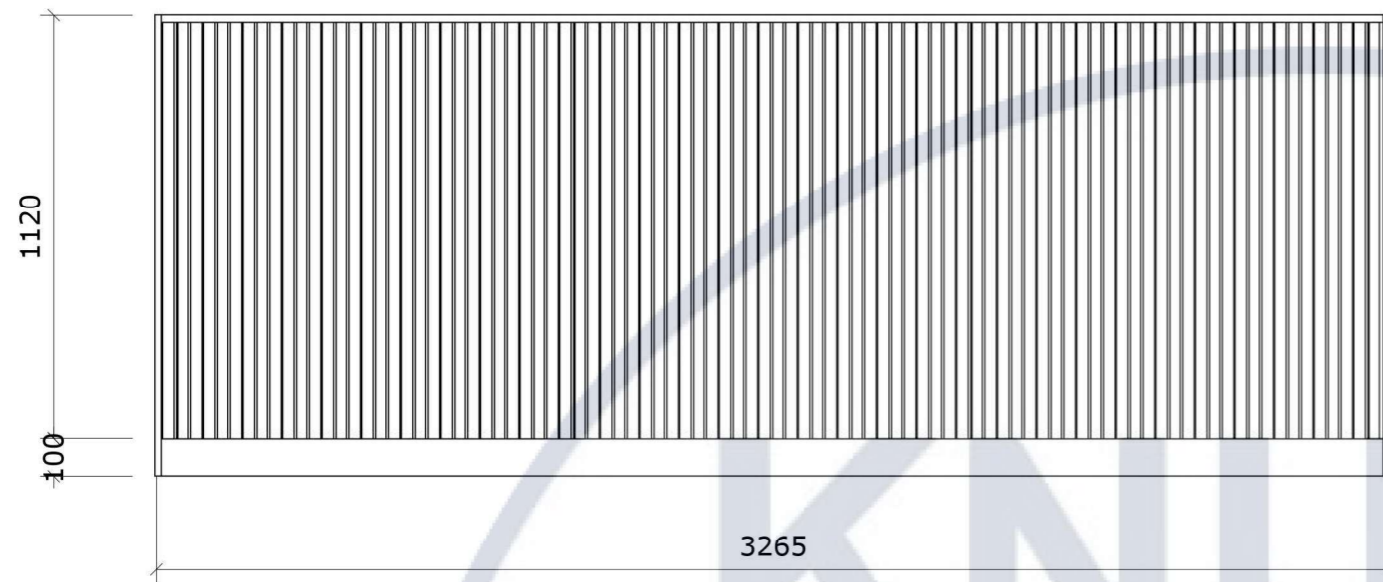

Вид спереду М1:20

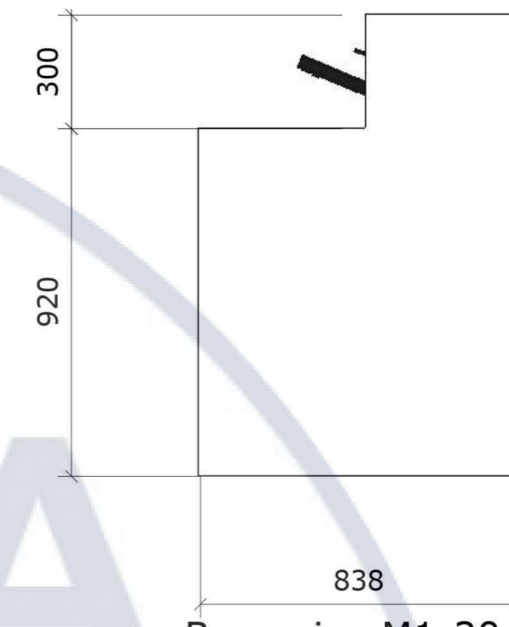

Вид зліва М1:20



Вид зверху М1:20

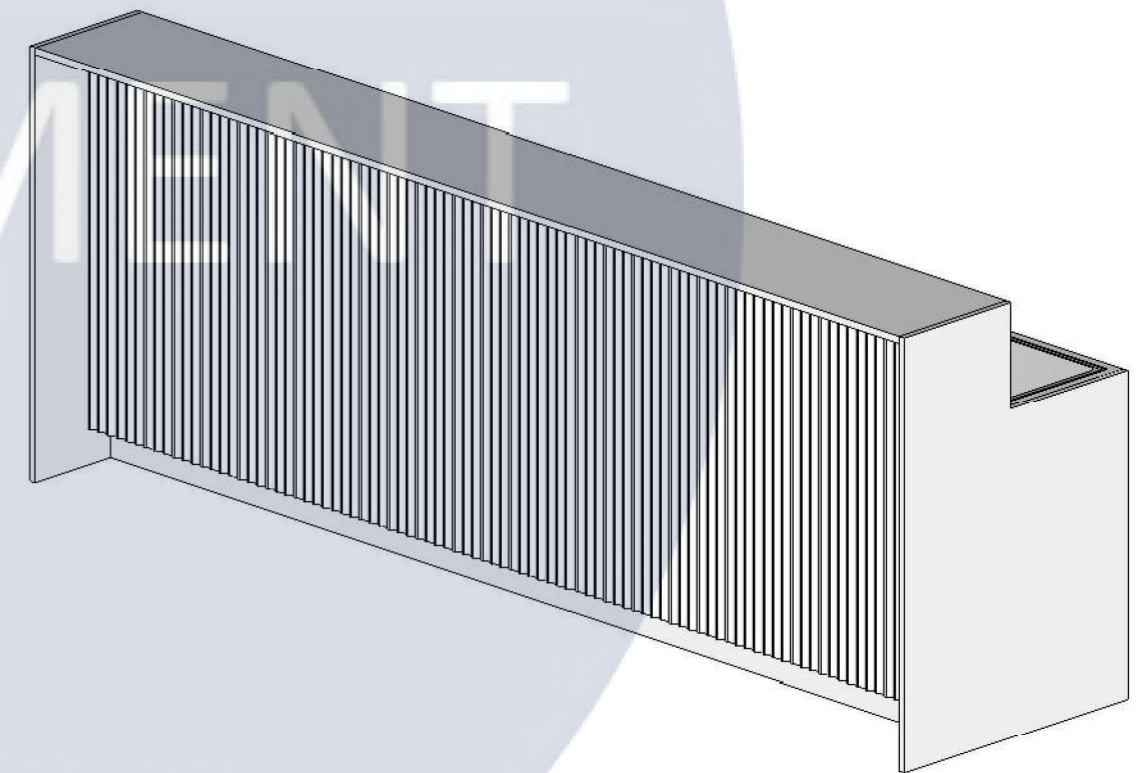

|           |       |               |        |        |      |   |                         |       |         |
|-----------|-------|---------------|--------|--------|------|---|-------------------------|-------|---------|
|           |       |               |        |        |      | КНУБА   |                         |       |         |
|           |       |               |        |        |      | Дипломний проект  |                         |       |         |
| Зм.       | Кільк | Аркуш         | № док. | Підпис | Дата | Розробка інтер'єру обідньої зали ресторану з використанням можливостей освітлення | Стадія                  | Аркуш | Аркушів |
| Розробила |       | Ткаченко В.І. |        |        |      |   | ДП                      | 27    | 31      |
| Керівник  |       | Шапаренко С   |        |        |      | Вид спереду М1:20; Вид зверху М1:20; Вид зліва М1:20; Аксонометрія                | Архітектурний факультет |       |         |

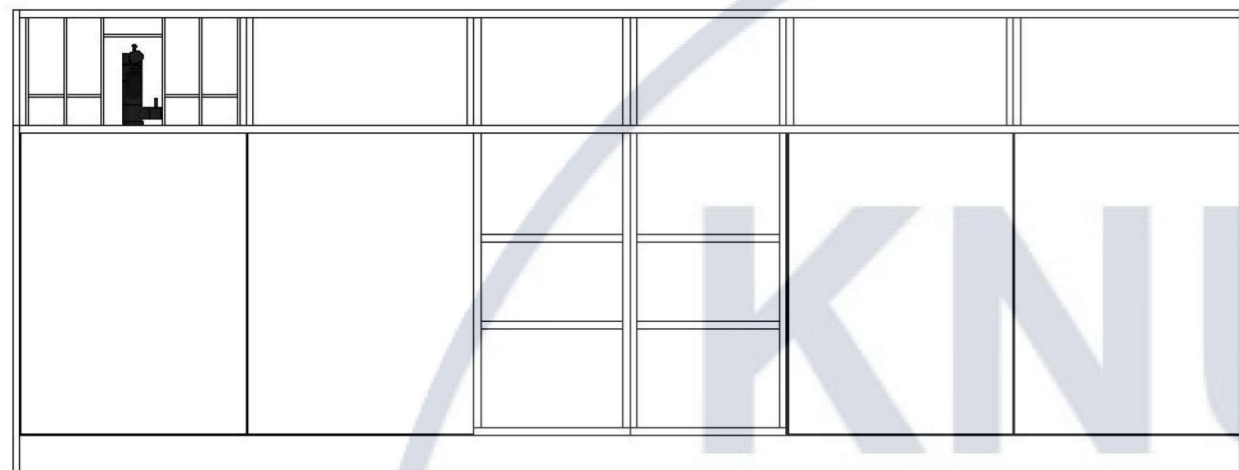

Вид ззаду з фасадами М1:20



Перспективне зображення ззаду без фасадів

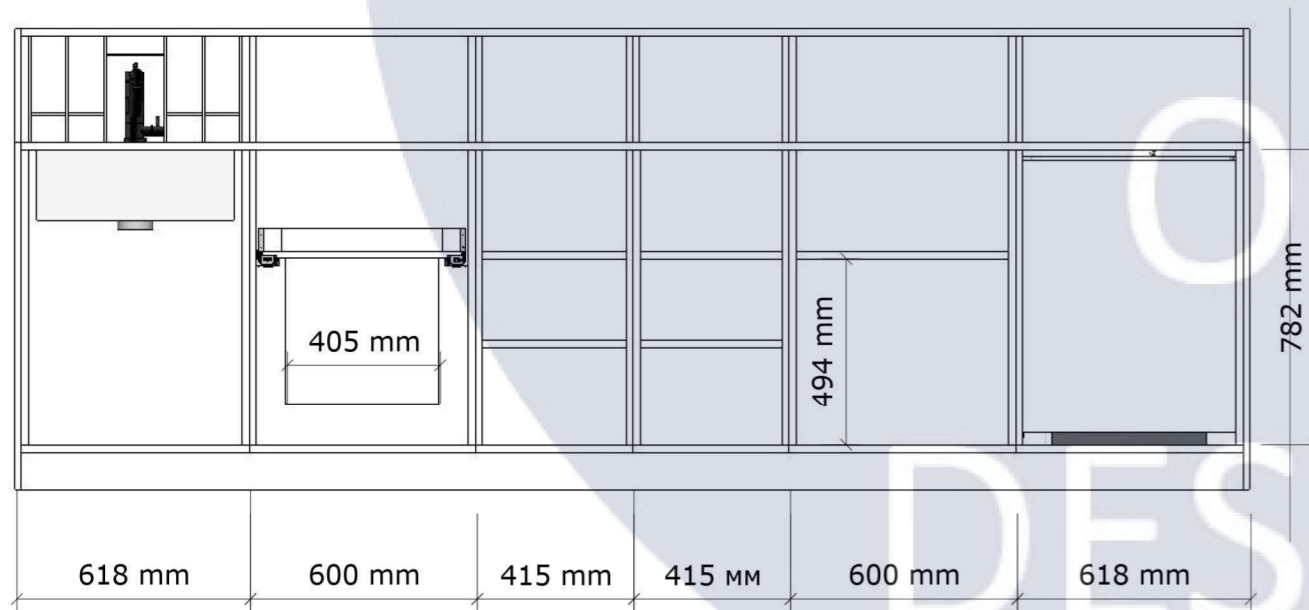

Вид ззаду без фасадів М1:20

|           |       |               |        |        |      |  |                         |       |         |
|-----------|-------|---------------|--------|--------|------|--|-------------------------|-------|---------|
|           |       |               |        |        |      | КНУБА  |                         |       |         |
|           |       |               |        |        |      | Дипломний проект   |                         |       |         |
| Зм.       | Кільк | Аркуш         | № док. | Підпис | Дата | Розробка інтер'єру обідньої зали ресторану з використанням можливостей освітлення      | Стадія                  | Аркуш | Аркушів |
| Розробила |       | Ткаченко В.І. |        |        |      |  | ДП                      | 28    | 31      |
| Керівник  |       | Шапаренко С.  |        |        |      | Вид ззаду з фасадами М1:20;<br>Вид ззаду без фасадів М1:20;<br>Перспективне зображення | Архітектурний факультет |       |         |



Ергономічна схема 1 М1:20

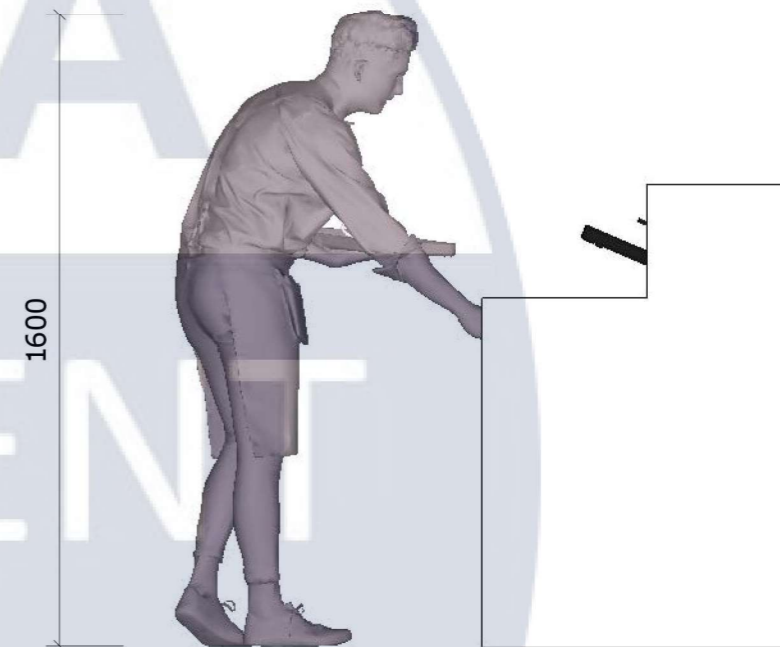

Ергономічна схема 2 М1:20

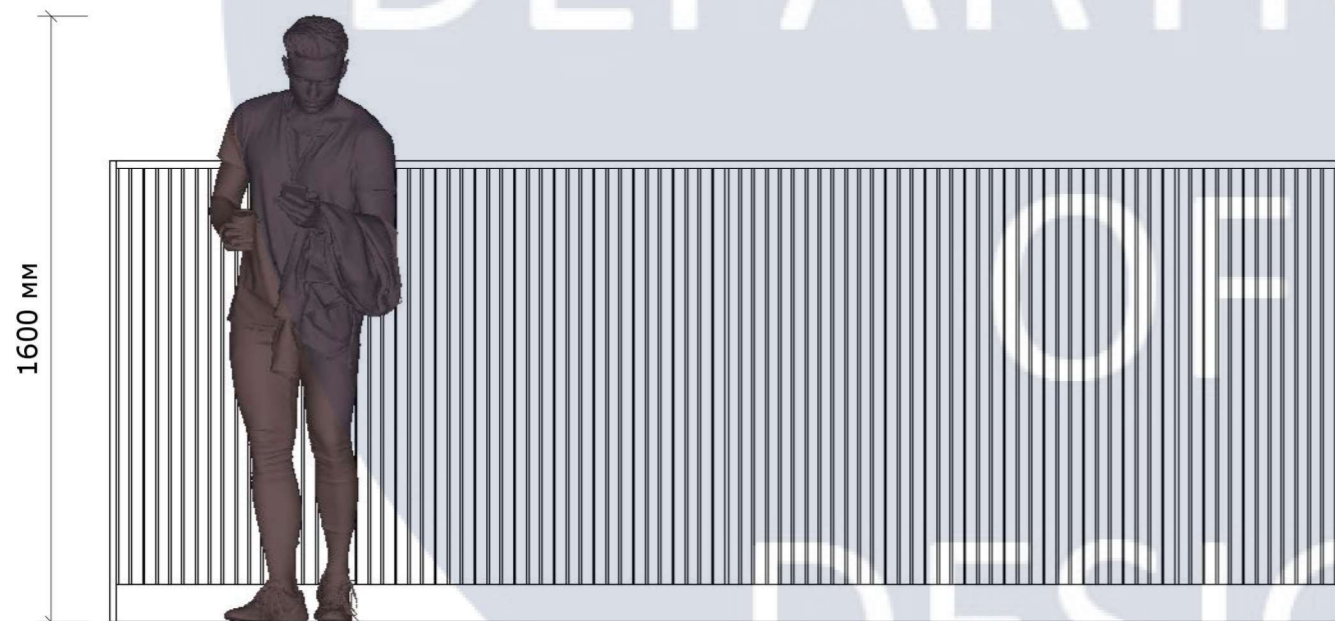

Ергономічна схема 3 М1:20

|           |       |               |        |        |      |   |                         |       |         |
|-----------|-------|---------------|--------|--------|------|---|-------------------------|-------|---------|
|           |       |               |        |        |      | КНУБА   |                         |       |         |
|           |       |               |        |        |      | Дипломний проект  |                         |       |         |
| Зм.       | Кільк | Аркуш         | № док. | Підпис | Дата | Розробка інтер'єру обідньої зали ресторану з використанням можливостей освітлення     | Стадія                  | Аркуш | Аркушів |
| Розробили |       | Ткаченко В.І. |        |        |      |   | ДП                      | 29    | 31      |
| Керівник  |       | Шапаренко С   |        |        |      | Ергономічна схема 1 М1:20;<br>Ергономічна схема 2 М1:20;<br>Ергономічна схема 3 М1:20 | Архітектурний факультет |       |         |

Фрезерований МДФ фасад

Ніша для підсвітки

Цоколь

Ніжки

Вузол 1 М1:5

Сортер

Царга

Висувна система LEGRABOX

Вузол 2 М1:1

Корпус

Стільниця

Ніша для підсвітки

Боковий корпус

Фрезерована панель

Вузол 3 М1:1

|           |       |               |        |        |      |   |                         |       |         |
|-----------|-------|---------------|--------|--------|------|---|-------------------------|-------|---------|
|           |       |               |        |        |      | КНУБА   |                         |       |         |
|           |       |               |        |        |      | Дипломний проект  |                         |       |         |
| Зм.       | Кільк | Аркуш         | № док. | Підпис | Дата | Розробка інтер'єру обідньої зали ресторану з використанням можливостей освітлення | Стадія                  | Аркуш | Аркушів |
| Розробила |       | Ткаченко В.І. |        |        |      |   | ДП                      | 30    | 31      |
| Керівник  |       | Шапаренко С.  |        |        |      | Вузол 1 М1:5;<br>Вузол 2 М1:1;<br>Вузол 3 М1:1                                    | Архітектурний факультет |       |         |

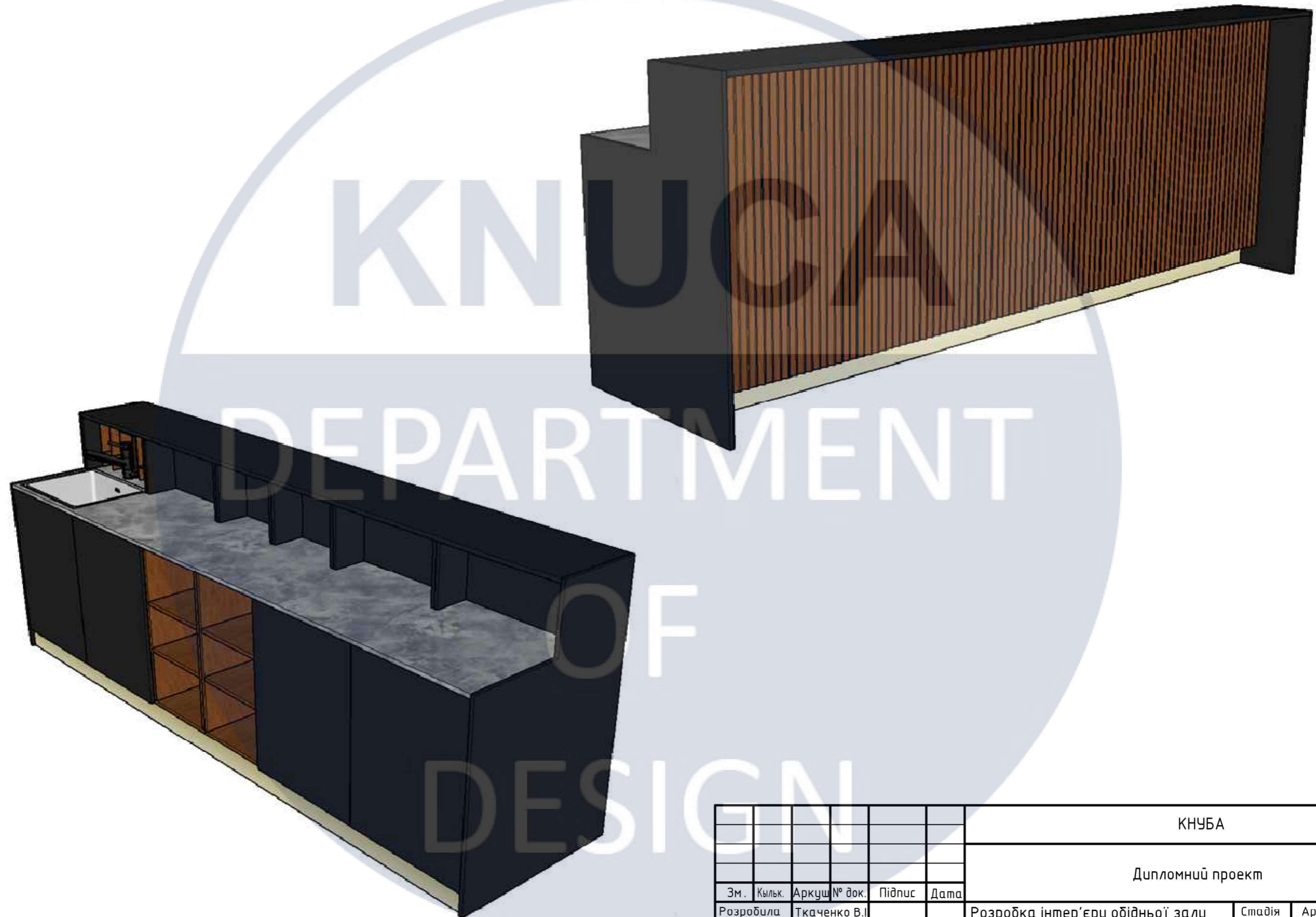

|           |        |               |        |        |      |   |                         |       |         |
|-----------|--------|---------------|--------|--------|------|---|-------------------------|-------|---------|
|           |        |               |        |        |      | КНУБА   |                         |       |         |
|           |        |               |        |        |      | Дипломний проект  |                         |       |         |
| Зм.       | Кыльк. | Аркуш         | № док. | Підпис | Дата |   |                         |       |         |
| Розробила |        | Ткаченко В.І. |        |        |      | Розробка інтер'єру обідньої зали ресторану з використанням можливостей освітлення | Стадія                  | Аркуш | Аркушів |
|           |        |               |        |        |      |   | ДП                      | 31    | 31      |
| Керівник  |        | Шапаренко С.  |        |        |      | Перспективні зображення бару  | Архітектурний факультет |       |         |