

МІНІСТЕРСТВО ОСВІТИ І НАУКИ УКРАЇНИ
КИЇВСЬКИЙ НАЦІОНАЛЬНИЙ УНІВЕРСИТЕТ БУДІВНИЦТВА ТА АРХІТЕКТУРИ
КАФЕДРА ДИЗАЙНУ

КВАЛІФІКАЦІЙНА ВИПУСКНА РОБОТА
НА ЗДОБУТТЯ ОСВІТНЬОГО СТУПЕНЯ БАКАЛАВР

на тему:

"Дизайн інтер'єру та оздоблення житлового будинку з інтеграцією смарт-технологій"

Проектна частина

Виконала: студентка групи ДН-20-4
Степаненко Д.
Керівник: професор,
Щеглов С. П.

Київ 2024

ЗМІСТ

1. Титульний лист
2. Відомість креслень
3. Схема генерального плану будівлі. Ситуаційний план розміщення будівлі
4. Перспективне зображення
5. План поверху будівлі. Експлікація приміщення
6. План обмірів
7. План демонтажу
8. План монтаж
9. План розташування меблів та обладнання
10. План розташування освітлювальних приладів
11. План стель
12. План розташування підлогових покриттів
13. Розгортки. Коридор, гардеробна
14. Розгортки. Кухня-вітальня, дитяча
15. Розгортки. Кабінет, санвузол
16. Розгортки. Спальня
17. 3Д схема поверху з сонечними панелями
18. Візуалізації
19. Візуалізації
20. Візуалізації
21. Візуалізації
22. Візуалізації
23. Візуалізації
24. Візуалізації
25. Візуалізації
26. Візуалізації
27. Візуалізації
28. Візуалізації
29. Візуалізації
30. Розробка елемента обладнання
31. Переріз, вузли та ергономічна схема
32. Перспективне зображення елемента обладнання
33. Перспективне зображення елемента обладнання

Схема генерального плану будівлі



Ситуаційний план розміщення будівлі

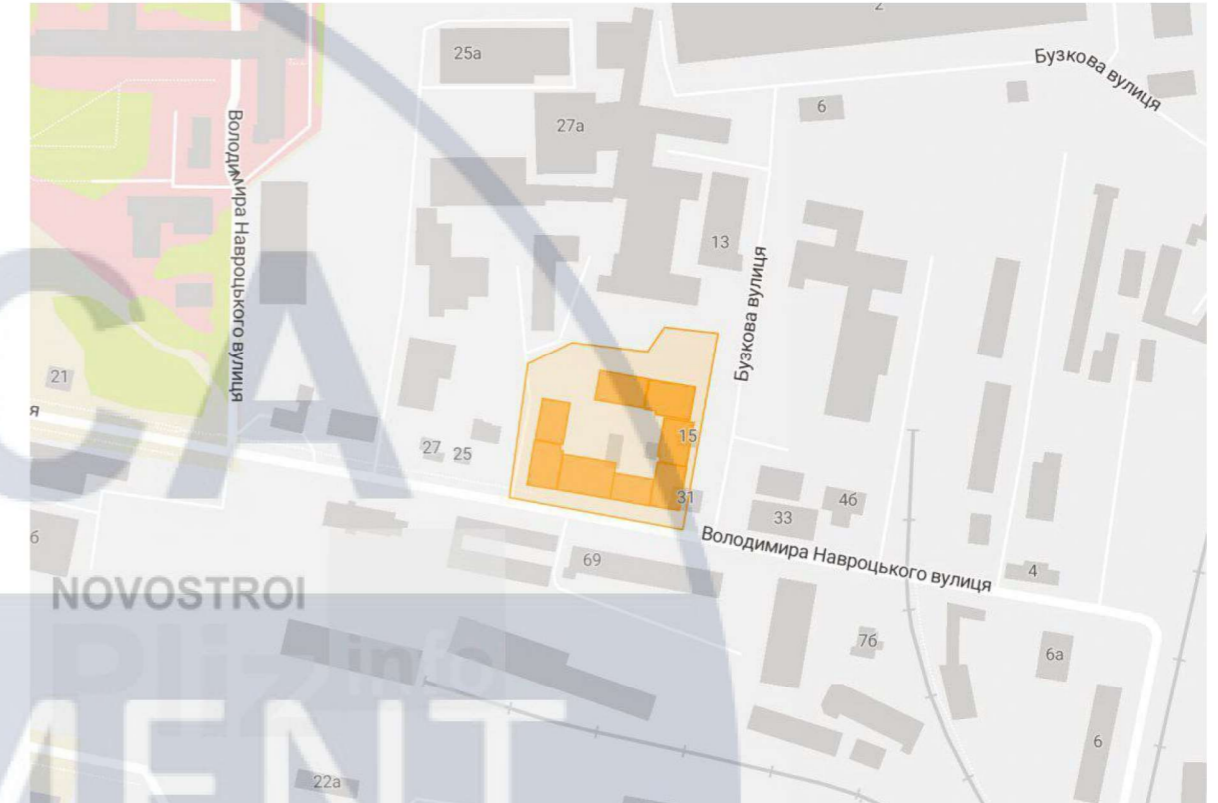

Адреса:
вул. Навроцького 31, Львів, Львівська область

						КНУБА 022 Дизайн 2024 ДН-20-4 ДП			
						Дизайн інтер'єру та оздоблення житлового будинку з інтеграцією смарт-технологій			
Зм.	Кільк.	Арк.	№Док.	Підпис	Дата	Вихідні дані для проектування	Стадія	Аркуш	Аркушів
Розробила		Степаненко Д.					ДП	3	20
Перевірила		Щеглов С. П.				Схема генерального плану будівлі. Ситуаційний план розміщення будівлі	Архітектурний факультет		
Н контроль									



DESIGN

Зм.	Кільк.	Арк.	№Док.	Підпис	Дата	КНУБА 022 Дизайн 2024 ДН-20-4 ДП			
						Дизайн інтер'єру та оздоблення житлового будинку з інтеграцією смарт-технологій			
Розробила		Степаненко Д.				Вихідні дані для проектування	Стадія	Аркуш	Аркушів
Перевірила		Щеглов С. П.					ДП	4	20
Н контроль						Перспективне зображення	Архітектурний факультет		

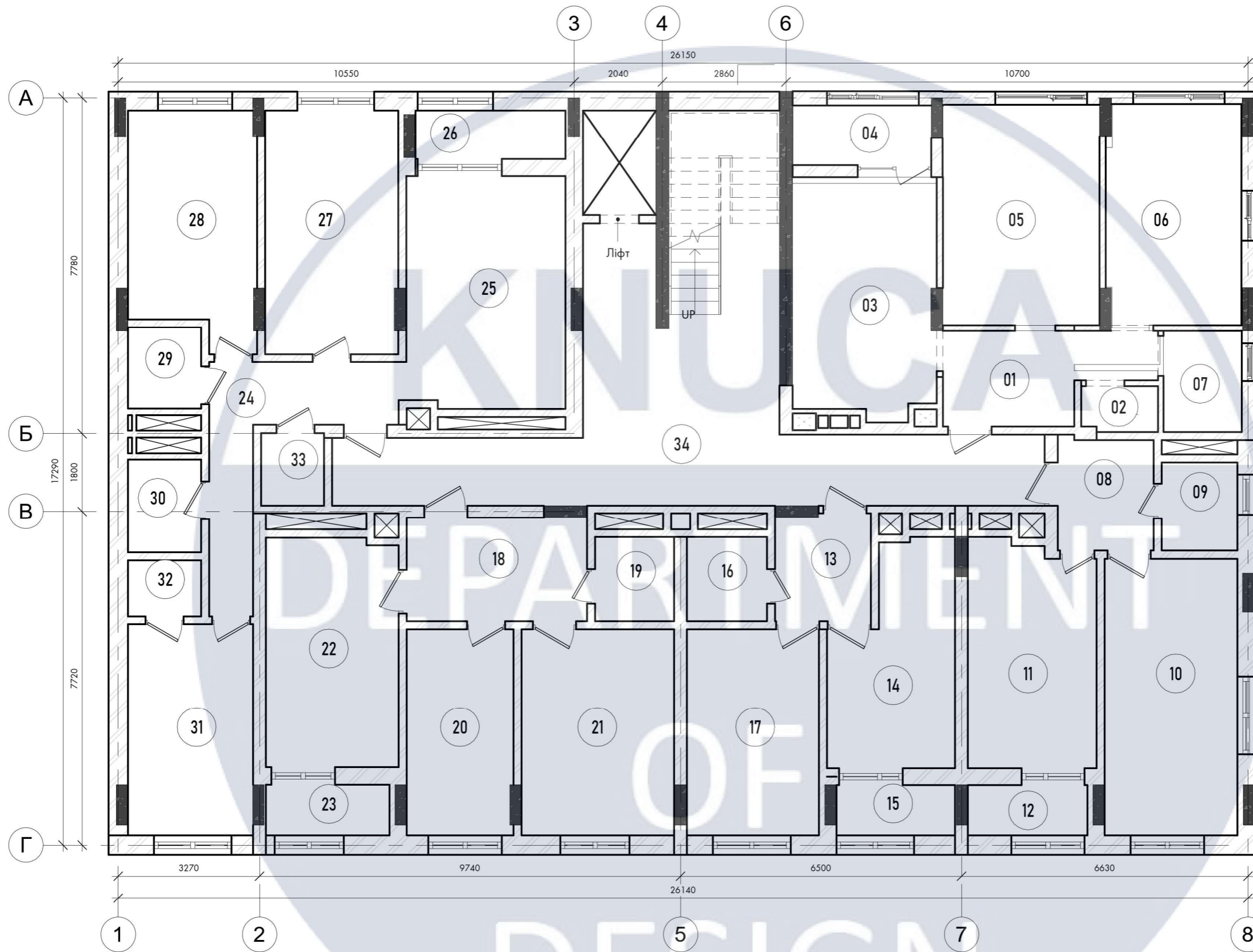

Специфікація приміщень (обміри).

№	Приміщення	Площа
01	Коридор 1	8,92 m ²
02	Санвузол 1 (№1)	1,83 m ²
03	Кухня 1	17,96 m ²
04	Лоджия 1	4,58 m ²
05	Житлова кімната 1 (№1)	18,49 m ²
06	Житлова кімната 1 (№2)	15,85 m ²
07	Санвузол 1 (№2)	4,23 m ²
08	Коридор 2	5,73 m ²
09	Санвузол 2	3,61 m ²
10	Житлова кімната 2 (№1)	19,67 m ²
11	Кухня 2	15,16 m ²
12	Лоджия 2	3,19 m ²
13	Коридор 3	5,44 m ²
14	Житлова кімната 3 (№1)	13,19 m ²
15	Лоджия 3	3,17 m ²
16	Санвузол 3	3,61 m ²
17	Кухня 3	14,58 m ²
18	Коридор 4	10,00 m ²
19	Санвузол 4	3,55 m ²
20	Житлова кімната 4 (№2)	11,71 m ²
21	Житлова кімната 4 (№1)	16,83 m ²
22	Кухня 4	16,20 m ²
23	Лоджия 4	3,34 m ²
24	Коридор 5	11,03 m ²
25	Кухня 5	19,70 m ²
26	Лоджия 5	3,89 m ²
27	Житлова кімната 5 (№1)	17,28 m ²
28	Житлова кімната 5 (№2)	15,23 m ²
29	Санвузол 5 (№1)	3,18 m ²
30	Санвузол 5 (№2)	3,63 m ²
31	Житлова кімната 5 (№3)	14,12 m ²
32	Гардеробна 5 (№2)	2,19 m ²
33	Гардеробна 5 (№1)	2,45 m ²
34	Загальний коридор	41,93 m ²
Загальна площа:		355,46 m ²

						КНУБА 022 Дизайн 2024 ДН-20-4 ДП			
						Дизайн інтер'єру та оздоблення житлового будинку з інтеграцією смарт-технологій			
Зм.	Кільк.	Арк.	№Док.	Підпис	Дата	Вихідні дані для проектування М1:100	Стадія	Аркуш	Аркушів
Розробила		Степаненко Д.					ДП	5	20
Перевірила		Щеглов С. П.				План поверху будівлі. Експлікація приміщення	Архітектурний факультет		
Н контроль									

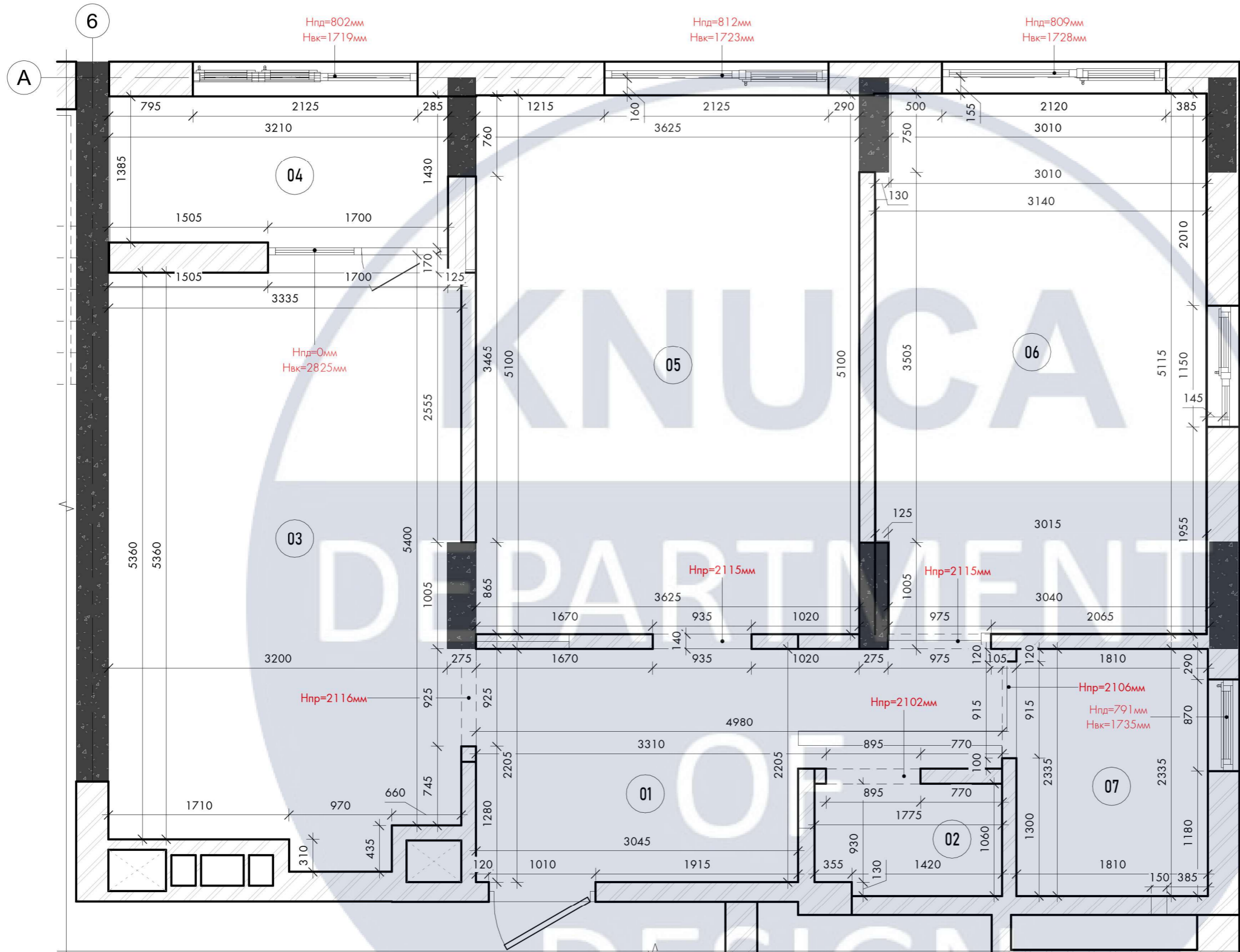

Специфікація приміщень (обміри)		
№	Приміщення	Площа
01	Коридор 1	8,92 m ²
02	Санвузол 1 (№1)	1,83 m ²
03	Кухня 1	17,96 m ²
04	Лоджия 1	4,58 m ²
05	Житлова кімната 1 (№1)	18,49 m ²
06	Житлова кімната 1 (№2)	15,85 m ²
07	Санвузол 1 (№2)	4,23 m ²
08	Коридор 2	5,73 m ²
09	Санвузол 2	3,61 m ²
10	Житлова кімната 2 (№1)	19,67 m ²
11	Кухня 2	15,16 m ²
12	Лоджия 2	3,19 m ²
13	Коридор 3	5,44 m ²
14	Житлова кімната 3 (№1)	13,19 m ²
15	Лоджия 3	3,17 m ²
16	Санвузол 3	3,61 m ²
17	Кухня 3	14,58 m ²
18	Коридор 4	10,00 m ²
19	Санвузол 4	3,55 m ²
20	Житлова кімната 4 (№2)	11,71 m ²
21	Житлова кімната 4 (№1)	16,83 m ²
22	Кухня 4	16,20 m ²
23	Лоджия 4	3,34 m ²
24	Коридор 5	11,03 m ²
25	Кухня 5	19,70 m ²
26	Лоджия 5	3,89 m ²
27	Житлова кімната 5 (№1)	17,28 m ²
28	Житлова кімната 5 (№2)	15,23 m ²
29	Санвузол 5 (№1)	3,18 m ²
30	Санвузол 5 (№2)	3,63 m ²
31	Житлова кімната 5 (№3)	14,12 m ²
32	Гардеробна 5 (№2)	2,19 m ²
33	Гардеробна 5 (№1)	2,45 m ²
34	Загальний коридор	41,93 m ²
Загальна площа:		355,46 m ²

ПРИМІТКИ:

1. Всі розміри вказані мм, з урахуванням чистової обробки, за відмітку 0.000 принята відмітка чистової підлоги.
2. Всі висоти вказані від рівня чистової підлоги, якщо не вказано інше.
3. Виміри взяті без умови врахування вирівнювання стін, стелі та підлоги.

КНУБА 022 Дизайн 2024 ДН-20-4 ДП					
Дизайн інтер'єру та оздоблення житлового будинку з інтеграцією смарт-технологій					
Зм.	Кільк.	Арк.	№Док.	Підпис	Дата
Розробила	Степаненко Д.				
Перевірила	Щеглов С. П.				
Н контроль					
Інтер'єр будівлі М1:50				Стадія	Аркуш
План обмірів				ДП	Аркушів
				6	20
				Архітектурний факультет	

6

A

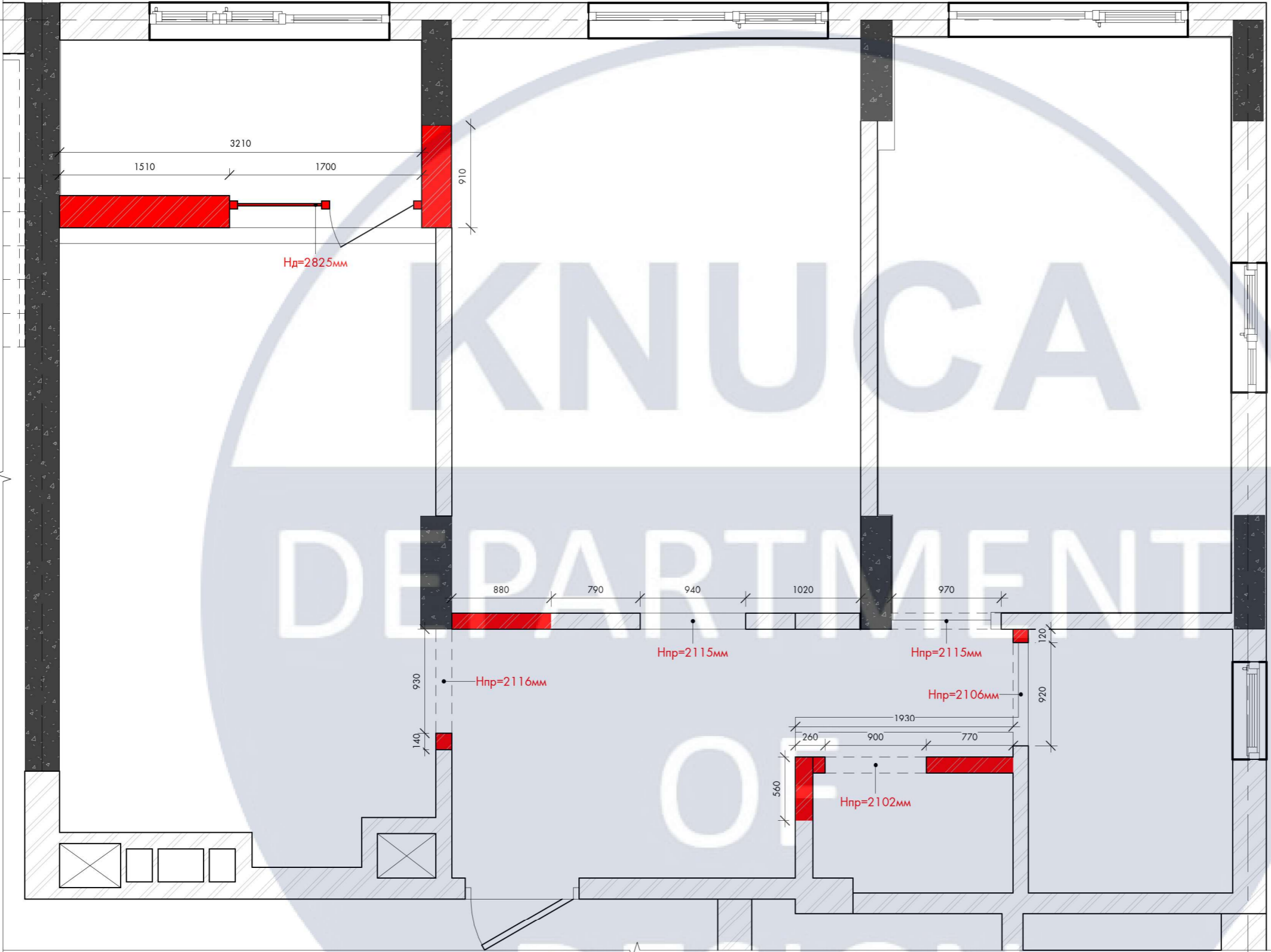

8

Умовні позначення:

- демонтаж існуючих перегородок

ПРИМІТКИ:

1. До монтажу перегородок привести розмітку на підлозі
2. Всі розміри вказані в мм, без врахування чистої підлоги, за відмітку 0.000 принята відмітка чистої підлоги.
3. Всі висоти вказані від рівня чистої підлоги.
4. Стіни і перегородки оштукатурити, товщина штукатурного шару прийнята не більш 10мм

						КНУБА 022 Дизайн 2024 ДН-20-4 ДП			
						Дизайн інтер'єру та оздоблення житлового будинку з інтеграцією смарт-технологій			
Зм.	Кільк.	Арк.	№Док.	Підпис	Дата	Інтер'єр будівлі М1:50	Стадія	Аркуш	Аркушів
Розробила		Степаненко Д.					ДП	7	20
Перевірила		Щеглов С. П.							
Н контроль						План демонтажу М 1:50	Архітектурний факультет		

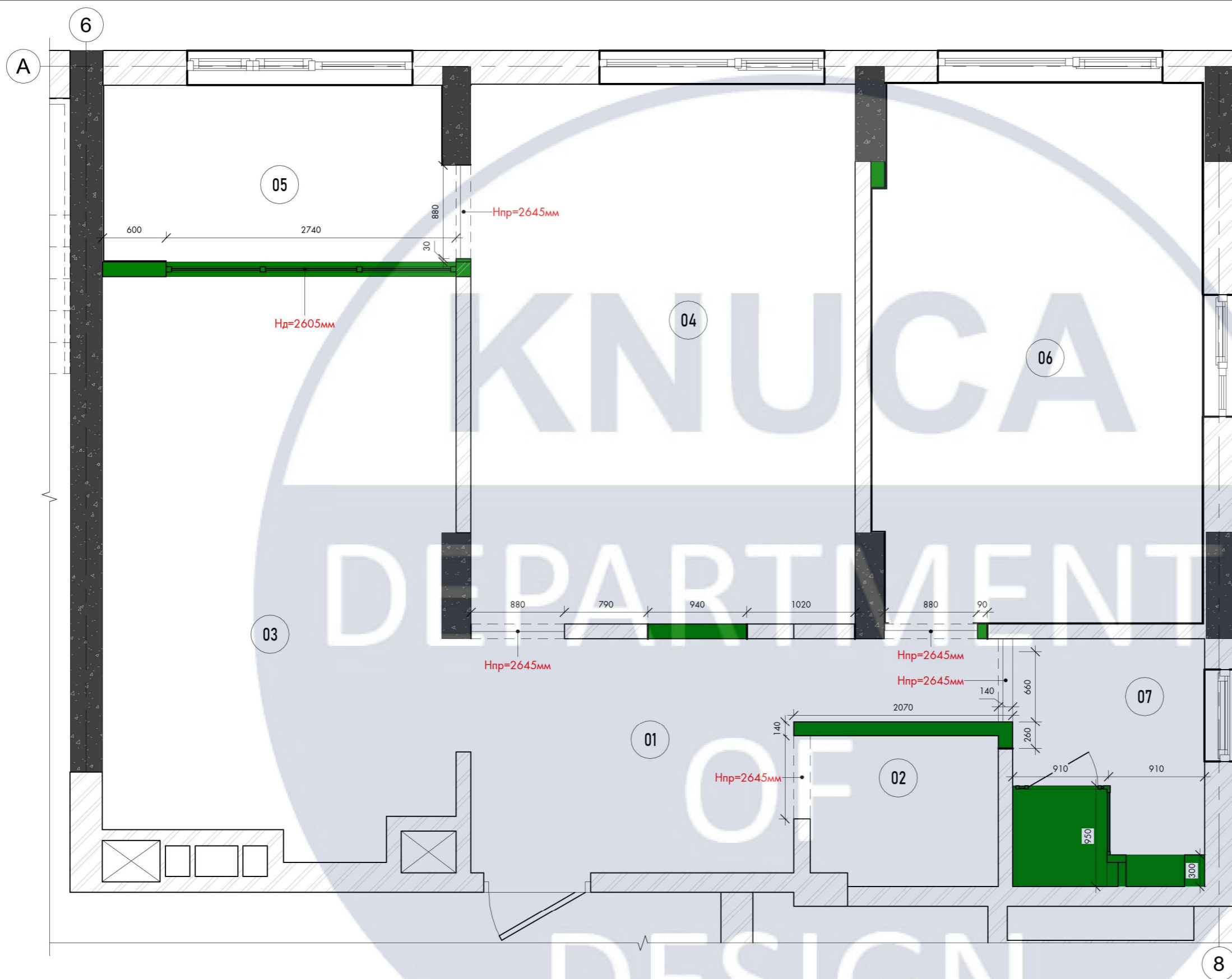

Специфікація приміщень		
№	Приміщення	Площа
01	Коридор	8,30 м ²
02	Гардеробна	2,48 м ²
03	Кухня-вітальня	17,57 м ²
04	Спальня	18,49 м ²
05	Кабінет	5,47 м ²
06	Дитяча	15,85 м ²
07	Санвузол	4,23 м ²
Загальна площа:		72,38 м ²

Умовні позначення:

- монтаж перегородок та конструкцій з гіпсокартону

ПРИМІТКИ:

1. До монтажу перегородок привести розмітку на підлозі
2. Всі розміри вказані в мм, без врахування чистої підлоги, за відмітку 0.000 принята відмітка чистої підлоги.
3. Всі висоти вказані від рівня чистої підлоги.
4. Віконні укоси відштукатурити і пофарбувати.

						КНУБА 022 Дизайн 2024 ДН-20-4 ДП		
						Дизайн інтер'єру та оздоблення житлового будинку з інтеграцією смарт-технологій		
Зм.	Кільк.	Арк.	№Док.	Підпис	Дата	Інтер'єр будівлі М1:50		
Розробила		Степаненко Д.						
Перевірила		Щеглов С. П.				ДП	8	20
Н контроль						План монтаж		Архітектурний факультет

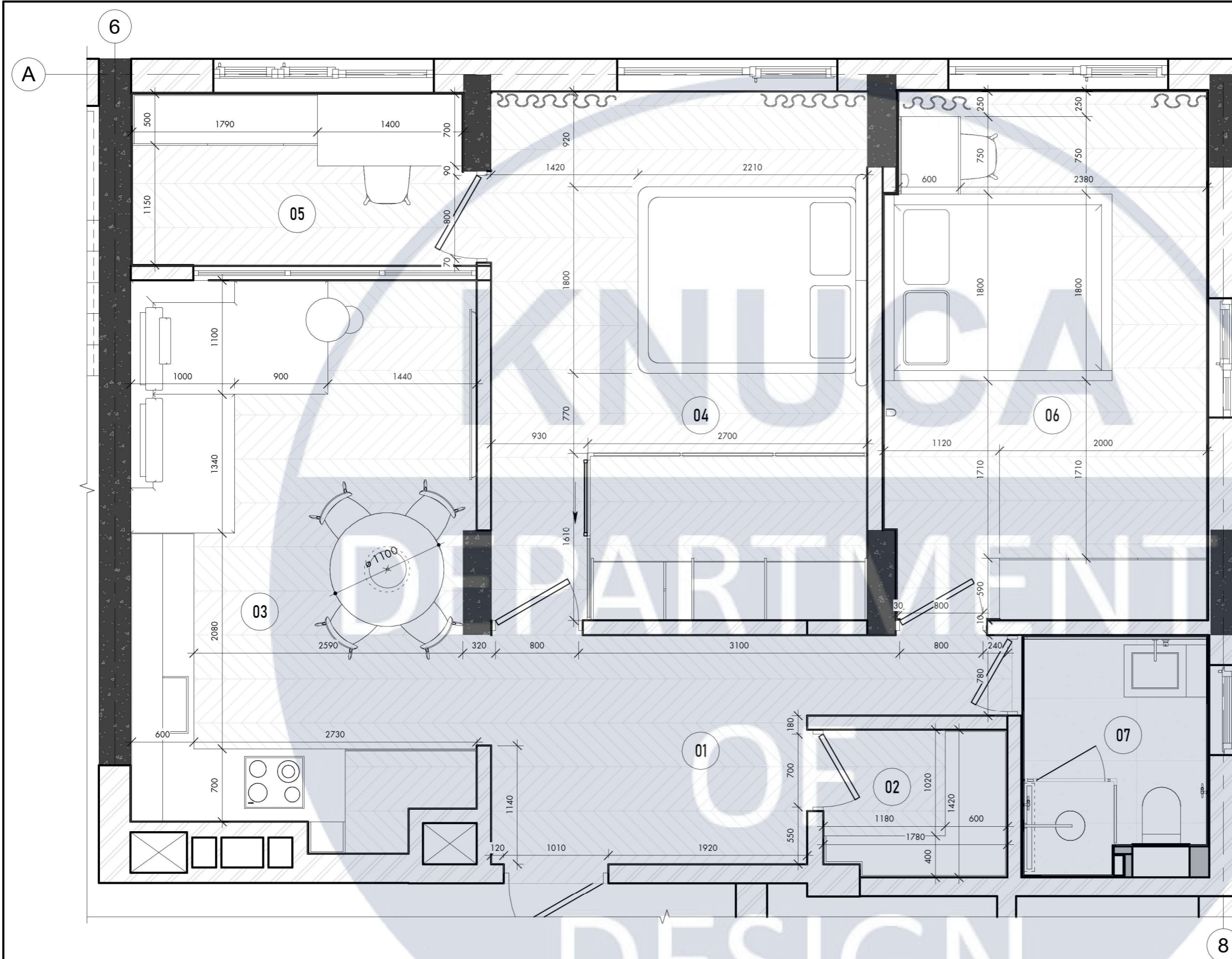

Паспорт оздоблення матеріалів

Вид матеріалу	Зображення
Фарба NCS S 0500 - N	
Декоративна штукатурка	
Дзеркало	
Гіпсові панелі пофарбовані у колір NCS S 0500-N	

Специфікація приміщень		
№	Приміщення	Площа
01	Коридор	8,30 m ²
02	Гардеробна	2,48 m ²
03	Кухня-вітальня	17,57 m ²
04	Спальня	18,49 m ²
05	Кабінет	5,47 m ²
06	Дитяча	15,85 m ²
07	Санвузол	4,23 m ²
Загальна площа:		72,38 m ²

ПРИМІТКИ:

- Всі розміри вказані мм, з урахуванням чистової обробки, за відмітку 0.000 принята відмітка чистової підлоги.
- Всі висоти вказані від рівня чистової підлоги, якщо не вказано інше.
- Вбудовані меблі та двері шаф замовляти після проведення чистових обмірів.

						КНУБА 022 Дизайн 2024 ДН-20-4 ДП			
						Дизайн інтер'єру та оздоблення житлового будинку з інтеграцією смарт-технологій			
Зм.	Кільк.	Арк.	№Док.	Підпис	Дата	Інтер'єр будівлі М1:50	Стадія	Аркуш	Аркушів
Розробила		Степаненко Д.					ДП	9	20
Перевірила		Щеглов С. П.				План розташування меблів та обладнання	Архітектурний факультет		
Н контроль									

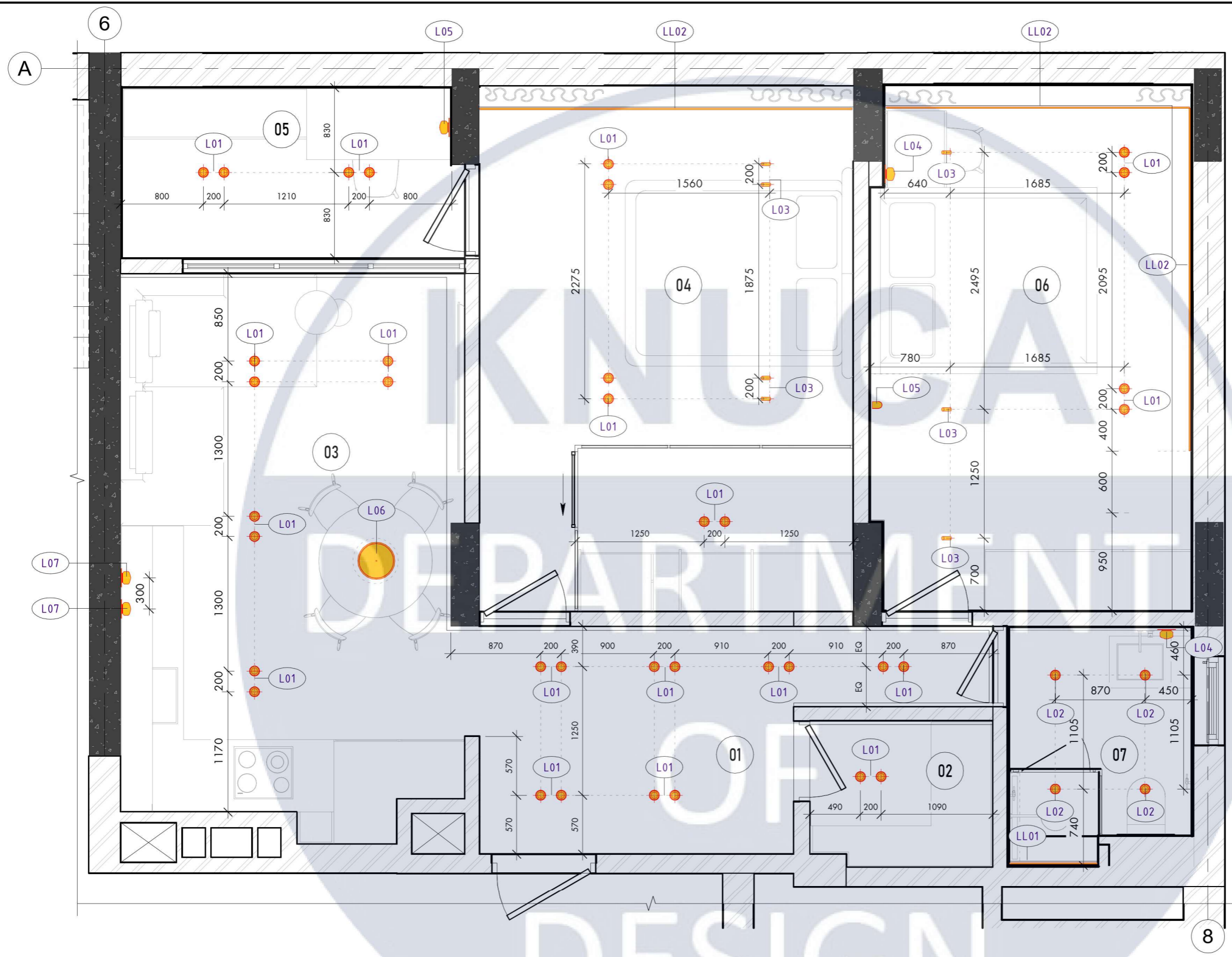

Специфікація освітлювальних приладів

Марка	Тип	Кількість
01	Накладний світильник D50xR50мм	36
02	Накладний світильник вологозахисний D50xR50мм	4
03	Точковий світильник	7
04	Бра тип 1	2
05	Бра тип 2	2
06	Підвісна лампа	1
07	Бра тип 3	2
Загальна: 54		54

СПЕЦИФІКАЦІЯ LED-СТРІЧКИ

Марка	Позначка	Найменування	Довжина, м.
LL01	---	LED стрічка / 3000K / IP65	0,96
LL02	---	LED стрічка / 3000K / меблі	9,87
Загальна			10,83

Специфікація приміщень

№	Приміщення	Площа
01	Коридор	8,30 m ²
02	Гардеробна	2,48 m ²
03	Кухня-вітальня	17,57 m ²
04	Спальня	18,49 m ²
05	Кабінет	5,47 m ²
06	Дитяча	15,85 m ²
07	Санвузол	4,23 m ²
Загальна площа:		72,38 m ²

8

КНУБА 022 Дизайн 2024 ДН-20-4 ДП

Дизайн інтер'єру та оздоблення житлового будинку з інтеграцією смарт-технологій

Зм.	Кільк.	Арк.	№Док.	Підпис	Дата
Розробила		Степаненко Д.			
Перевірила		Щеглов С. П.			
Н контроль					

Інтер'єр будівлі М1:50

Стадія	Аркуш	Аркушів
ДП	10	20

План розташування освітлювальних приладів

Архітектурний факультет

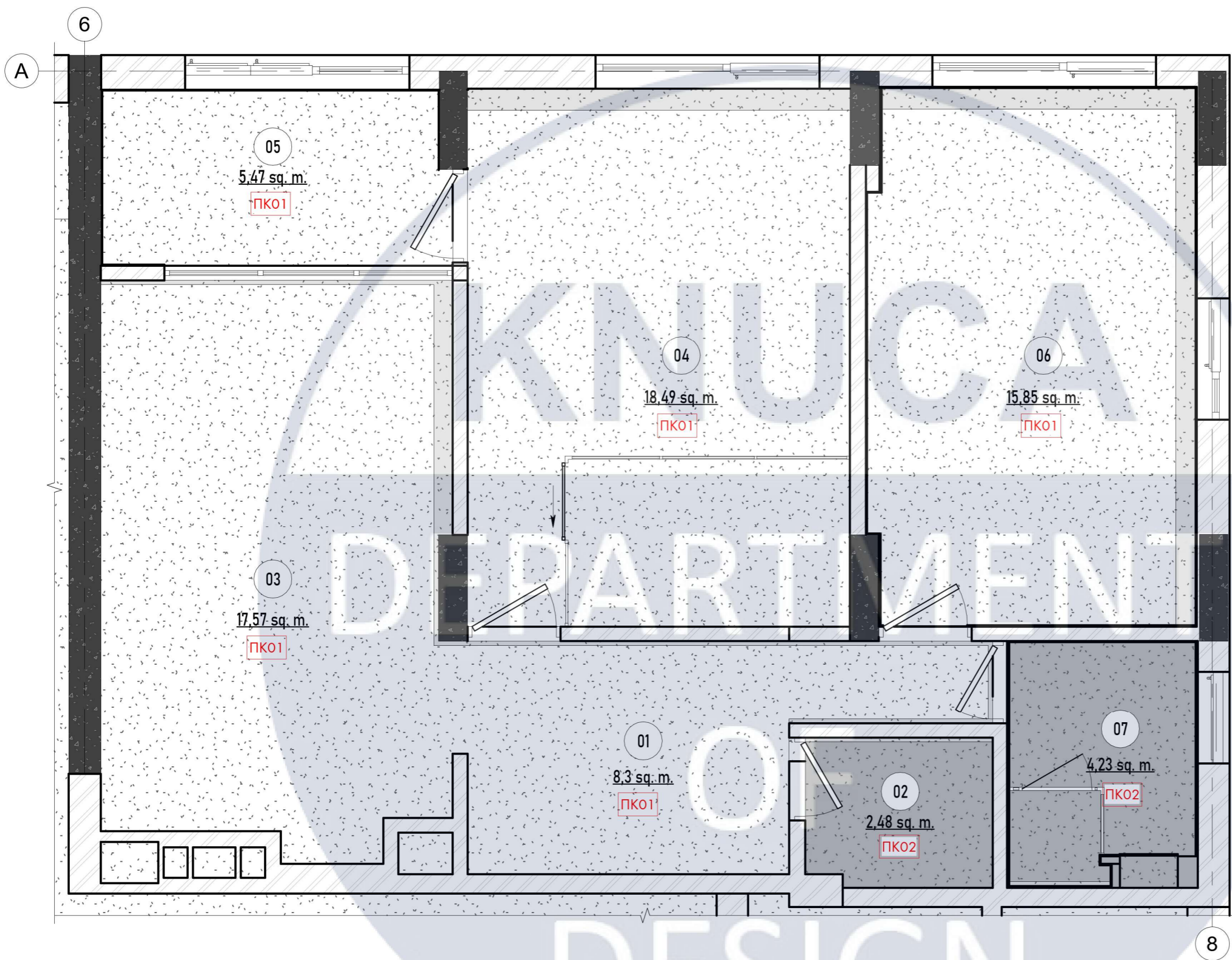

Специфікація оздоблення стель			
№	Зображення	Оздоблення	Площа
ПК 01		Декоративне фарбування RAL 9003	531,0 m ²
ПК 02		Вологостійне фарбування RAL 9003	6,5 m ²
Загальна площа:			537,5 m ²

Розріз 1 (тіньовий шов)

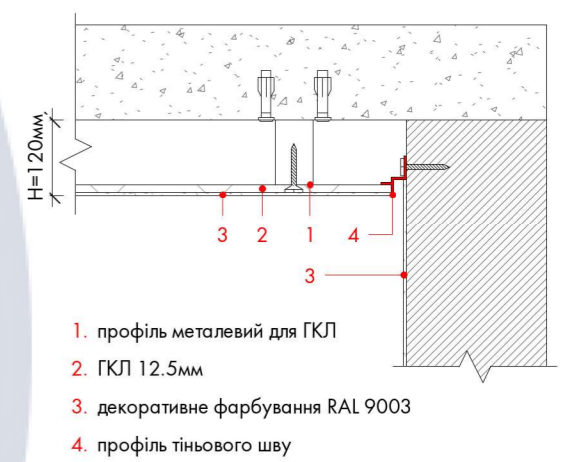

Специфікація приміщень		
№	Приміщення	Площа
01	Коридор	8,30 m ²
02	Гардеробна	2,48 m ²
03	Кухня-вітальня	17,57 m ²
04	Спальня	18,49 m ²
05	Кабінет	5,47 m ²
06	Дитяча	15,85 m ²
07	Санвузол	4,23 m ²
Загальна площа:		72,38 m ²

ПРИМІТКИ:

- Всі розміри вказані мм, з урахуванням чистої обробки, за відмітку 0.000 принята відмітка чистої підлоги.
- Всі висоти вказані від рівня чистої підлоги, якщо не вказано інше.
- Підшивка ГКЛ H=120мм для врізних світильників.
- В санвузлах підшивка вологостійкого ГКЛ.
- У всіх віконних прорізах закласти карніз під римську штору.

КНУБА 022 Дизайн 2024 ДН-20-4 ДП					
Дизайн інтер'єру та оздоблення житлового будинку з інтеграцією смарт-технологій					
Зм.	Кільк.	Арк.	№Док.	Підпис	Дата
Розробила		Степаненко Д.			
Перевірила		Щеглов С. П.			
Н контроль					
Інтер'єр будівлі М1:50				Стадія	Аркуш
План стель				ДП	Аркушів
				11	20
				Архітектурний факультет	

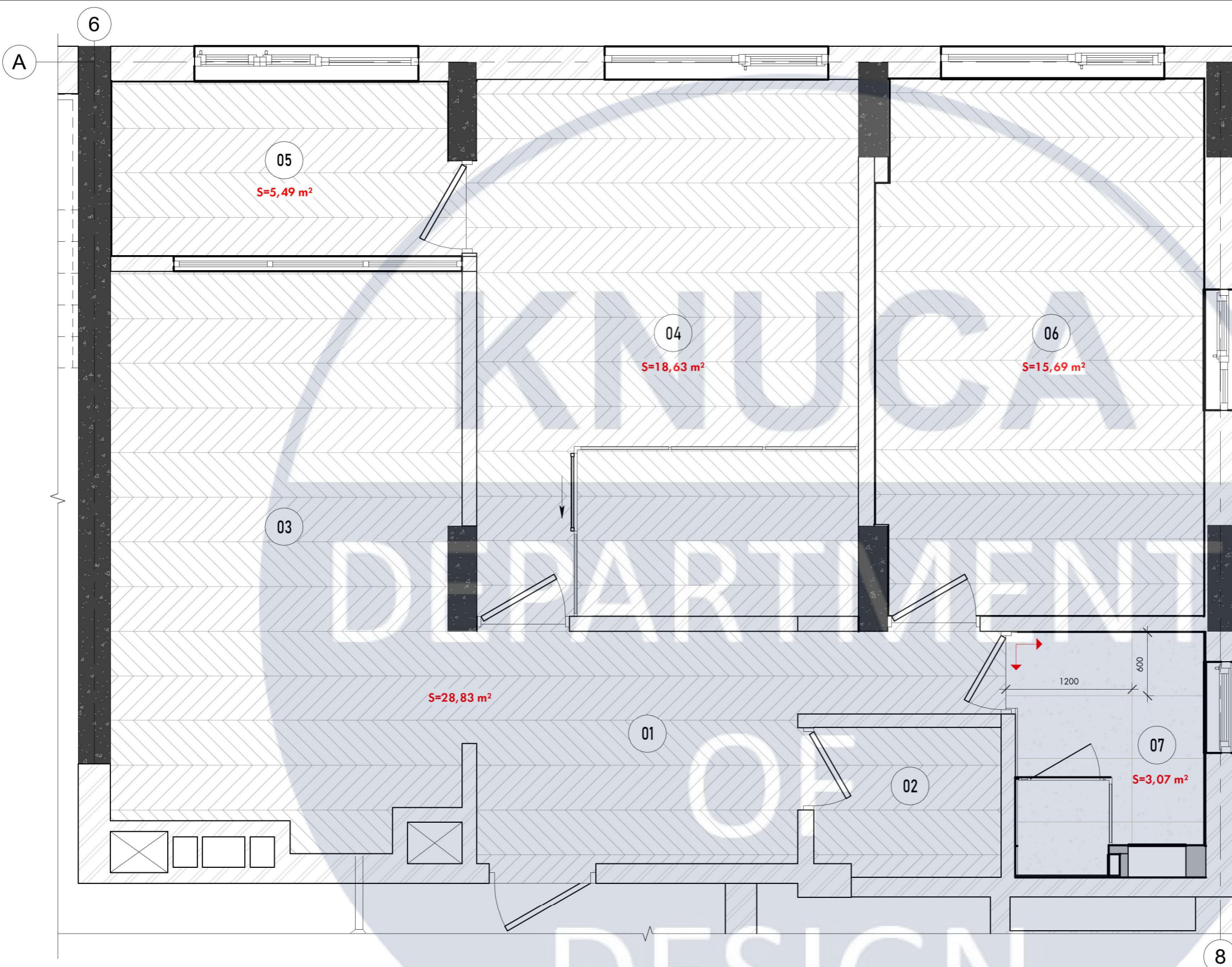

Специфікація підлогових покриттів			
№	Изображение	Тип	Площа
01		Паркет французька ялинка	68,63 m ²
02		Плитка 1200x600мм	3,85 m ²

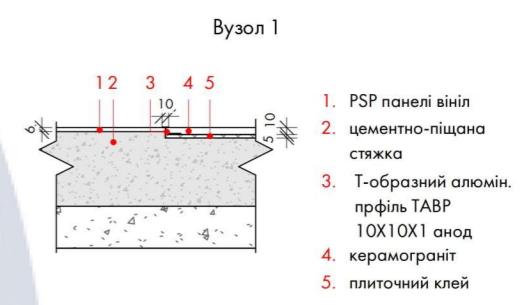

Специфікація приміщень		
№	Приміщення	Площа
01	Коридор	8,30 m ²
02	Гардеробна	2,48 m ²
03	Кухня-вітальня	17,57 m ²
04	Спальня	18,49 m ²
05	Кабінет	5,47 m ²
06	Дитяча	15,85 m ²
07	Санвузол	4,23 m ²
Загальна площа:		72,38 m ²

ПРИМІТКИ:

1. Всі розміри вказані мм, з урахуванням чистої обробки, за відмітку 0.000 принята відмітка чистої підлоги.
2. Всі висоти вказані від рівня чистої підлоги, якщо не вказано інше.
3. Стик між вінілом та керамогранітом в один рівень 0.000(враховуючи різні товщини підлогових покриттів). Затірку обрати в колір керамограніту. Керамограніт вклатати з швом 3мм.
4. Площа підлогового покриття вказана без будівельного запасу.
5. Стики підлогових покриттів виконувати сурово під торцем полотна міжкімнатних дверей (на 20мм).
6. Плинтус фарбується в колір стіни.

						КНУБА 022 Дизайн 2024 ДН-20-4 ДП			
						Дизайн інтер'єру та оздоблення житлового будинку з інтеграцією смарт-технологій			
Зм.	Кільк.	Арк.	№Док.	Підпис	Дата	Інтер'єр будівлі М1:50	Стадія	Аркуш	Аркушів
Розробила		Степаненко Д.					ДП	12	20
Перевірила		Щеглов С. П.				План розташування підлогових покриттів	Архітектурний факультет		
Н контроль									

Коридор 1
1 : 50

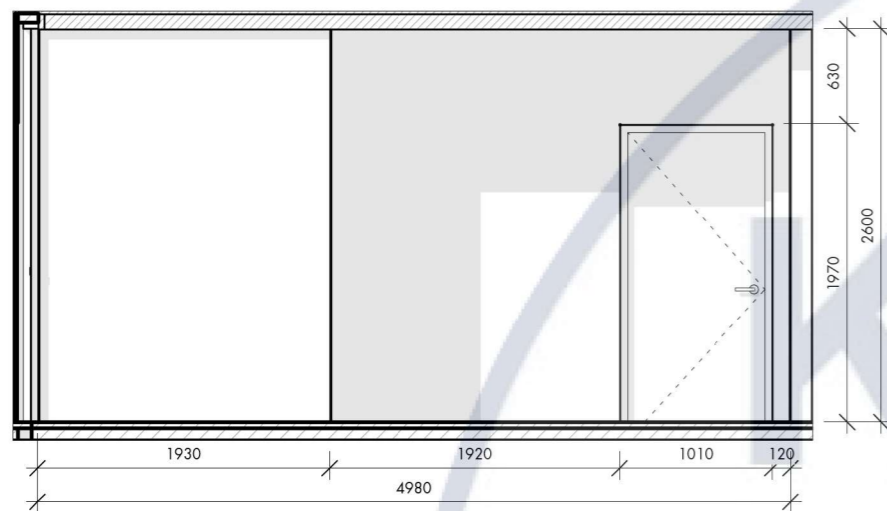

Коридор 2
1 : 50

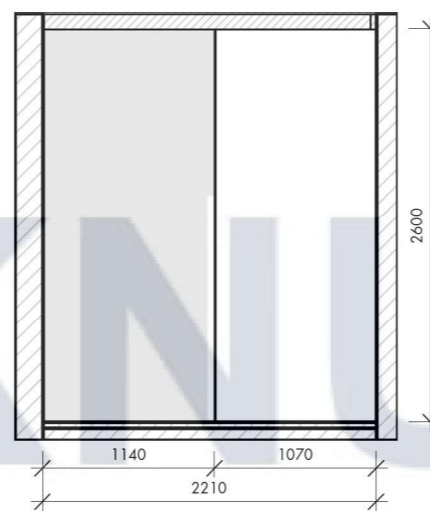

Коридор 3
1 : 50

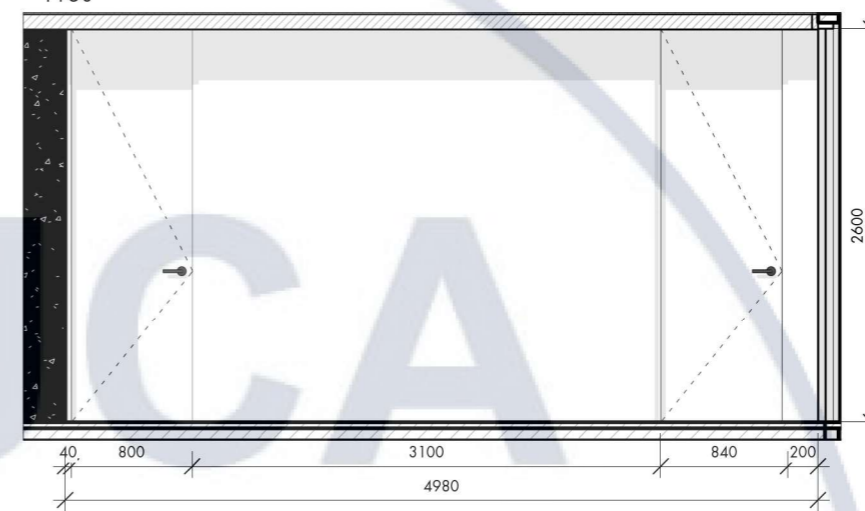

Коридор 4
1 : 50

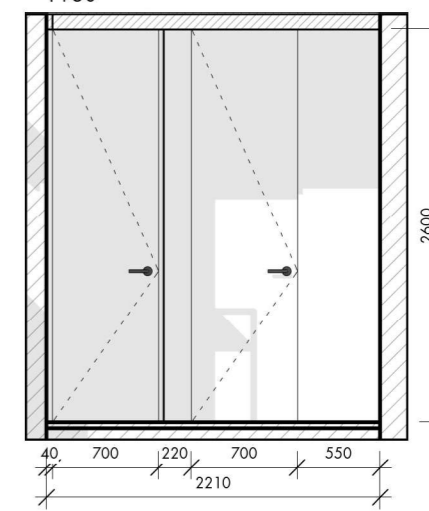

Гардеробна 1
1 : 50

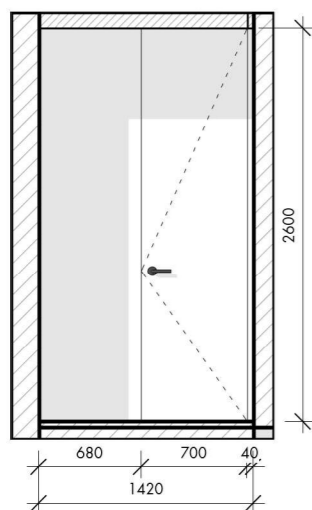

Гардеробна 2
1 : 50

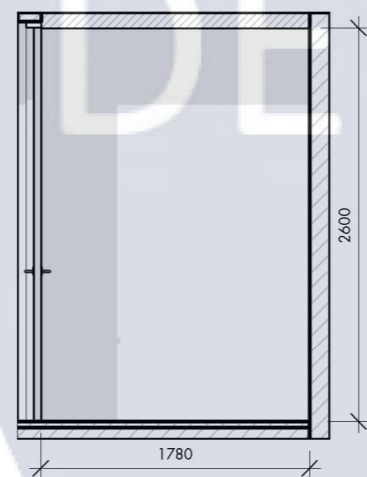

Гардеробна 3
1 : 50

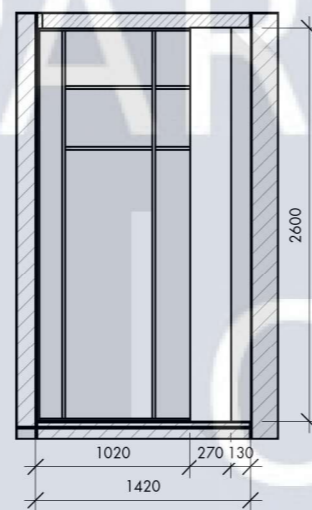

Гардеробна 4
1 : 50

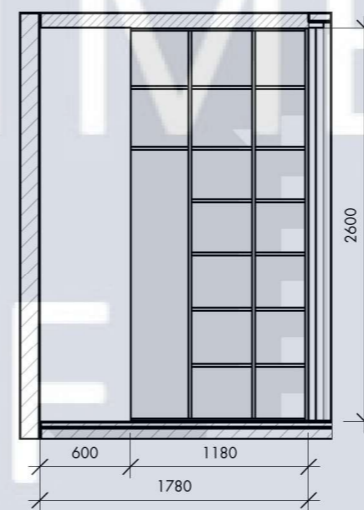

ПРИМІТКИ:

1. Всі розміри уточнити на місці.
2. Всі розміри вказані з урахуванням оздоблювальних матеріалів.
3. Всі висоти надані від чистового рівня підлоги.

						КНУБА 022 Дизайн 2024 ДН-20-4 ДП			
						Дизайн інтер'єру та оздоблення житлового будинку з інтеграцією смарт-технологій			
Зм.	Кільк.	Арк.	№Док.	Підпис	Дата	Інтер'єр будівлі М1:50	Стадія	Аркуш	Аркушів
Розробила		Степаненко Д.					ДП	13	20
Перевірила		Щеглов С. П.				Розгортки. Коридор, гардеробна	Архітектурний факультет		
Н контроль									

Кухня-вітальня 1
1 : 50



Кухня-вітальня 2
1 : 50

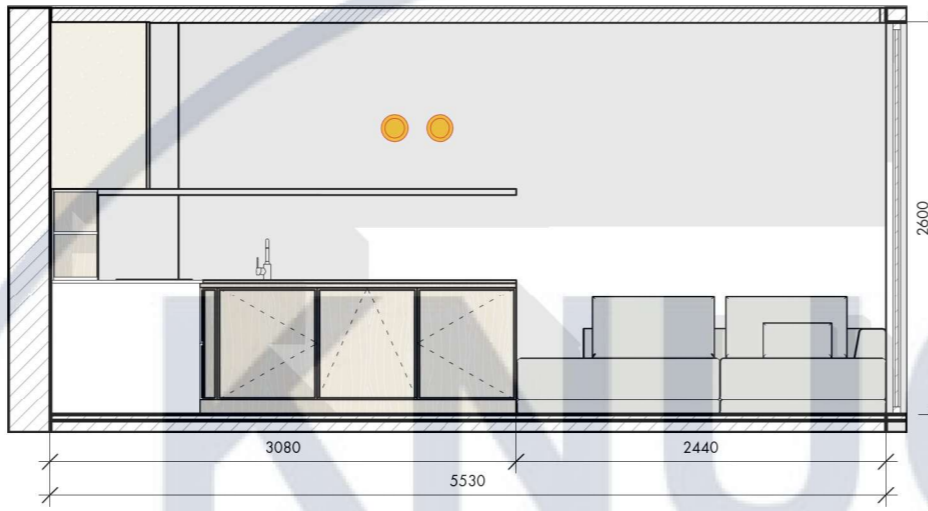

Кухня-вітальня 3
1 : 50

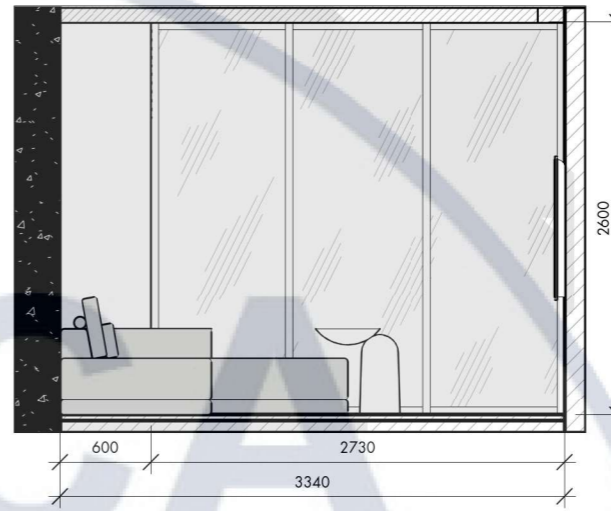

Кухня-вітальня 4
1 : 50

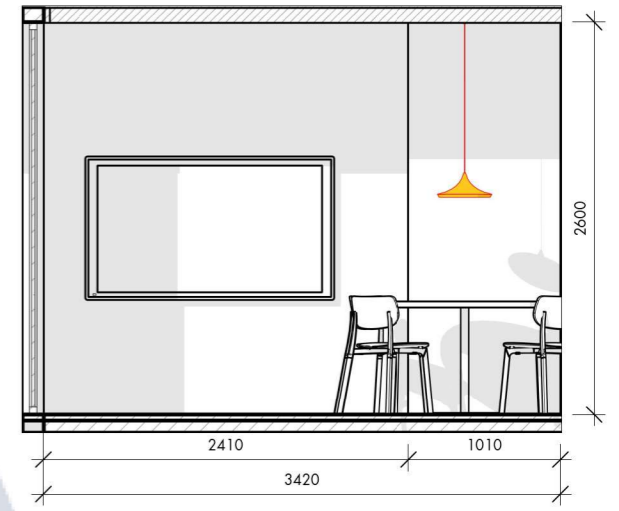

Дитяча 1
1 : 50

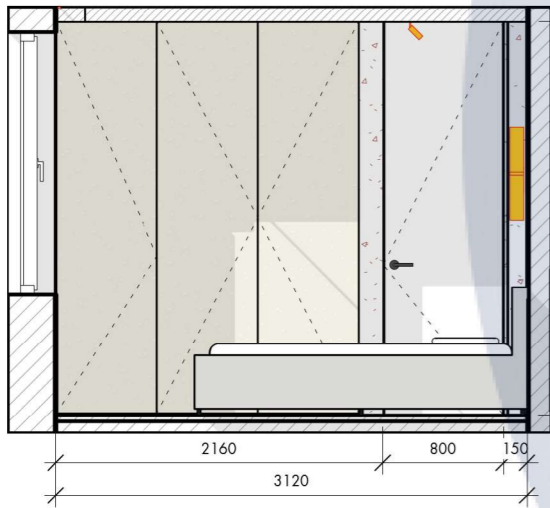

Дитяча 2
1 : 50

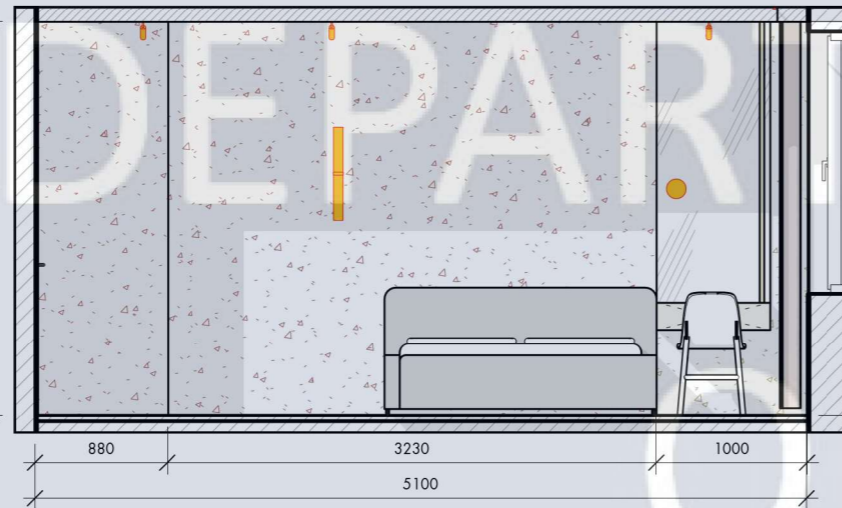

Дитяча 3
1 : 50

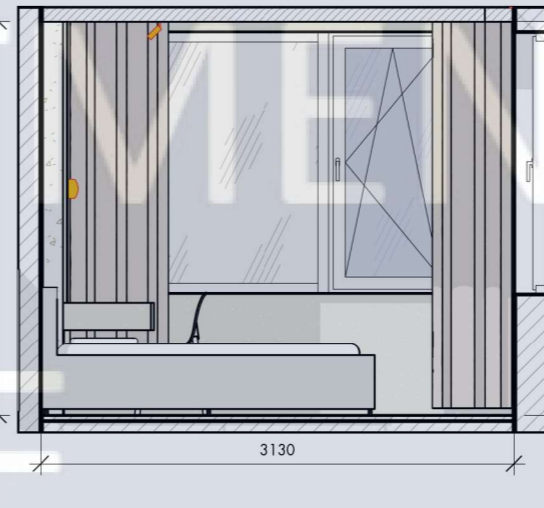

Дитяча 4
1 : 50

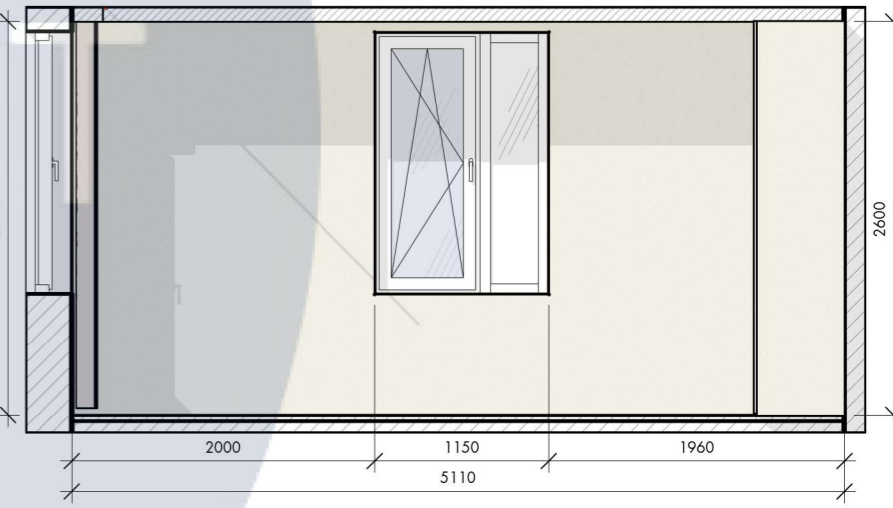

ПРИМІТКИ:

1. Всі розміри уточнити на місці.
2. Всі розміри вказані з урахуванням оздоблювальних матеріалів.
3. Всі висоти надані від чистового рівня підлоги.

						КНУБА 022 Дизайн 2024 ДН-20-4 ДП			
						Дизайн інтер'єру та оздоблення житлового будинку з інтеграцією смарт-технологій			
Зм.	Кільк.	Арк.	№Док.	Підпис	Дата	Інтер'єр будівлі М1:50	Стадія	Аркуш	Аркушів
Розробила		Степаненко Д.					ДП	14	20
Перевірила		Щеглов С. П.							
Н контроль						Розгортки. Кухня-вітальня, дитяча	Архітектурний факультет		

Кабінет 1
1 : 50

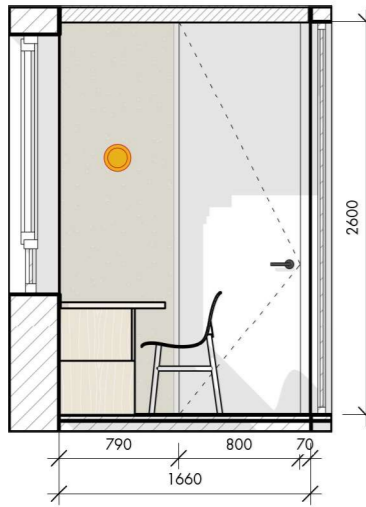

Кабінет 2
1 : 50

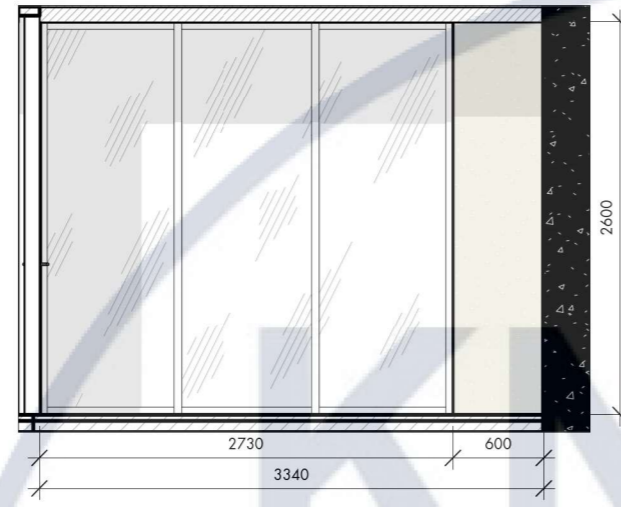

Кабінет 3
1 : 50

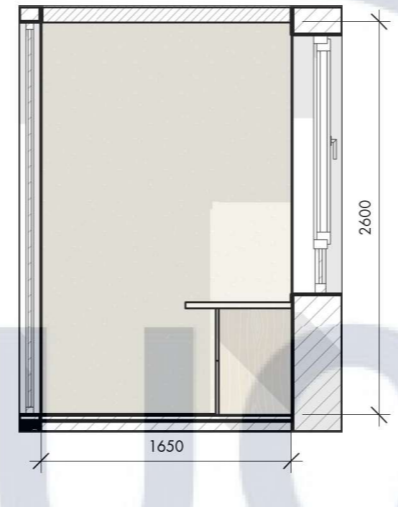

Кабінет 4
1 : 50

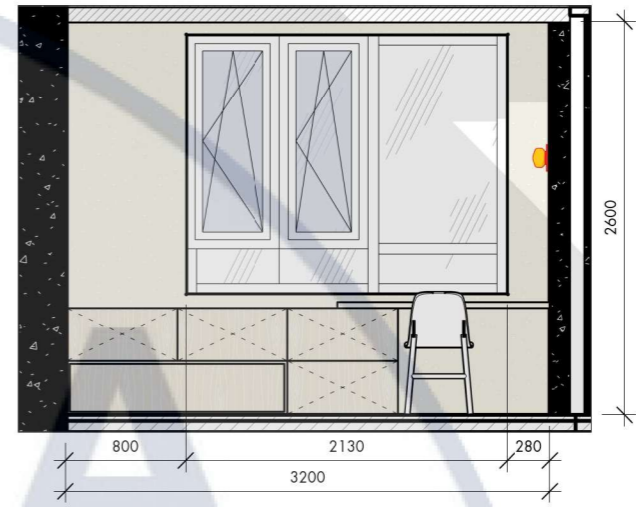

Санвузол 1
1 : 50

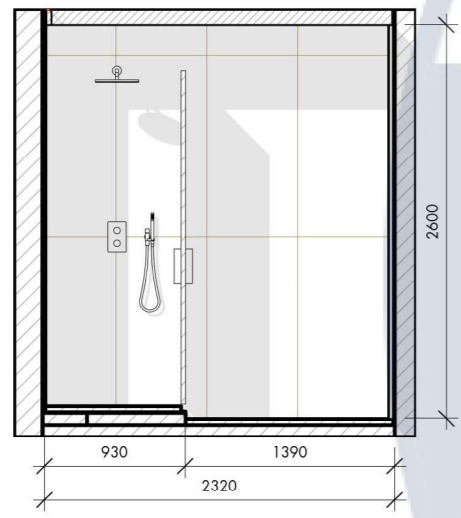

Санвузол 2
1 : 50

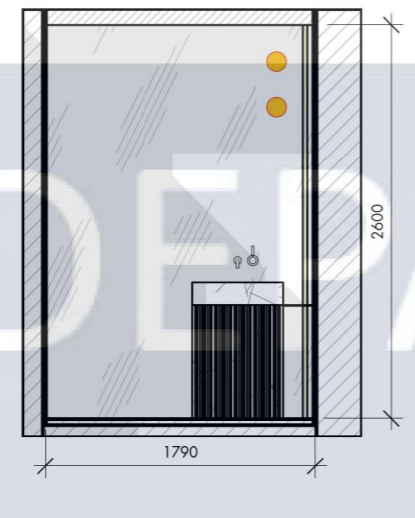

Санвузол 3
1 : 50

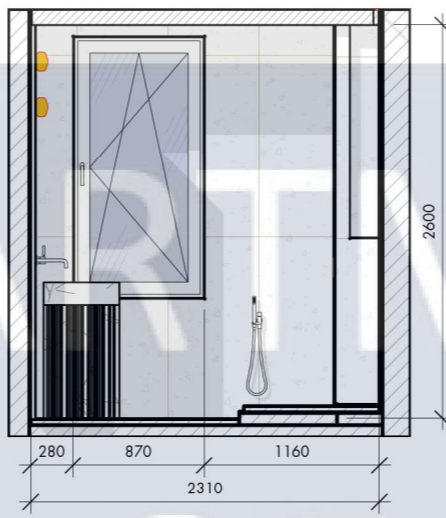

Санвузол 4
1 : 50

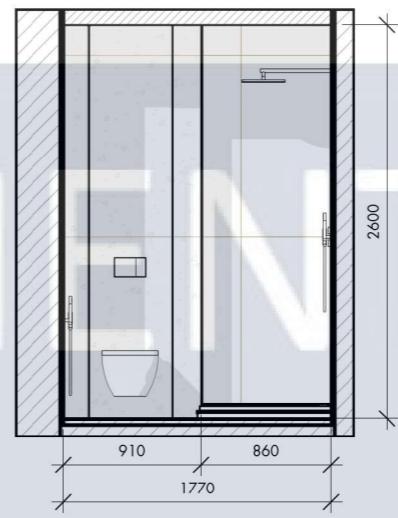

ПРИМІТКИ:

1. Всі розміри уточнити на місці.
2. Всі розміри вказані з урахуванням оздоблювальних матеріалів.
3. Всі висоти надані від чистового рівня підлоги.

						КНУБА 022 Дизайн 2024 ДН-20-4 ДП			
						Дизайн інтер'єру та оздоблення житлового будинку з інтеграцією смарт-технологій			
Зм.	Кільк.	Арк.	№Док.	Підпис	Дата	Інтер'єр будівлі М1:50	Стадія	Аркуш	Аркушів
Розробила		Степаненко Д.					ДП	15	20
Перевірила		Щеглов С. П.				Розгортки. Кабінет, санвузол	Архітектурний факультет		
Н контроль									

Спальня 1

1 : 50



Спальня 2

1 : 50

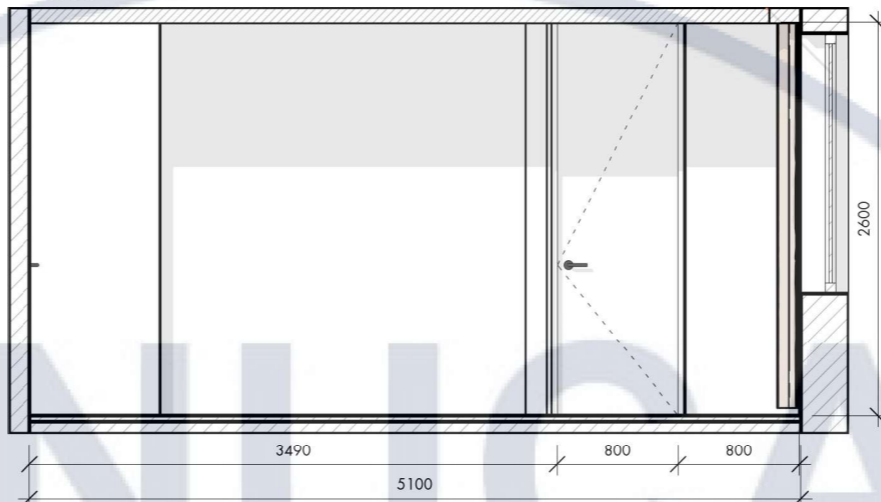

Спальня 3

1 : 50

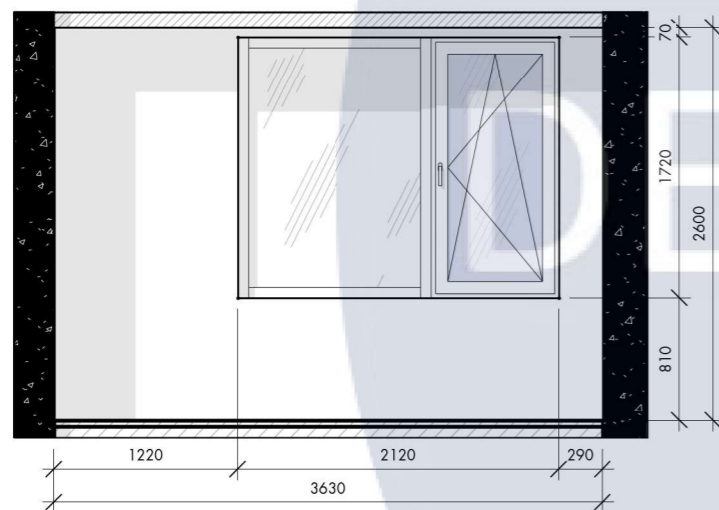

Спальня 4

1 : 50

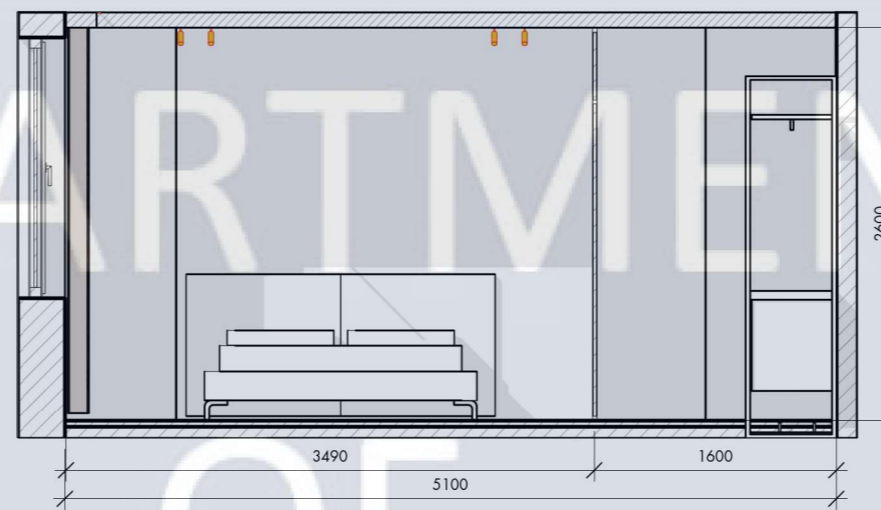

ПРИМІТКИ:

1. Всі розміри уточнити на місці.
2. Всі розміри вказані з урахуванням оздоблювальних матеріалів.
3. Всі висоти надані від чистового рівня підлоги.

						КНУБА 022 Дизайн 2024 ДН-20-4 ДП			
						Дизайн інтер'єру та оздоблення житлового будинку з інтеграцією смарт-технологій			
Зм.	Кільк.	Арк.	№Док.	Підпис	Дата	Інтер'єр будівлі М1:50	Стадія	Аркуш	Аркушів
Розробила		Степаненко Д.					ДП	16	20
Перевірила		Щеглов С. П.				Розгортки. Спальня	Архітектурний факультет		
Н контроль									

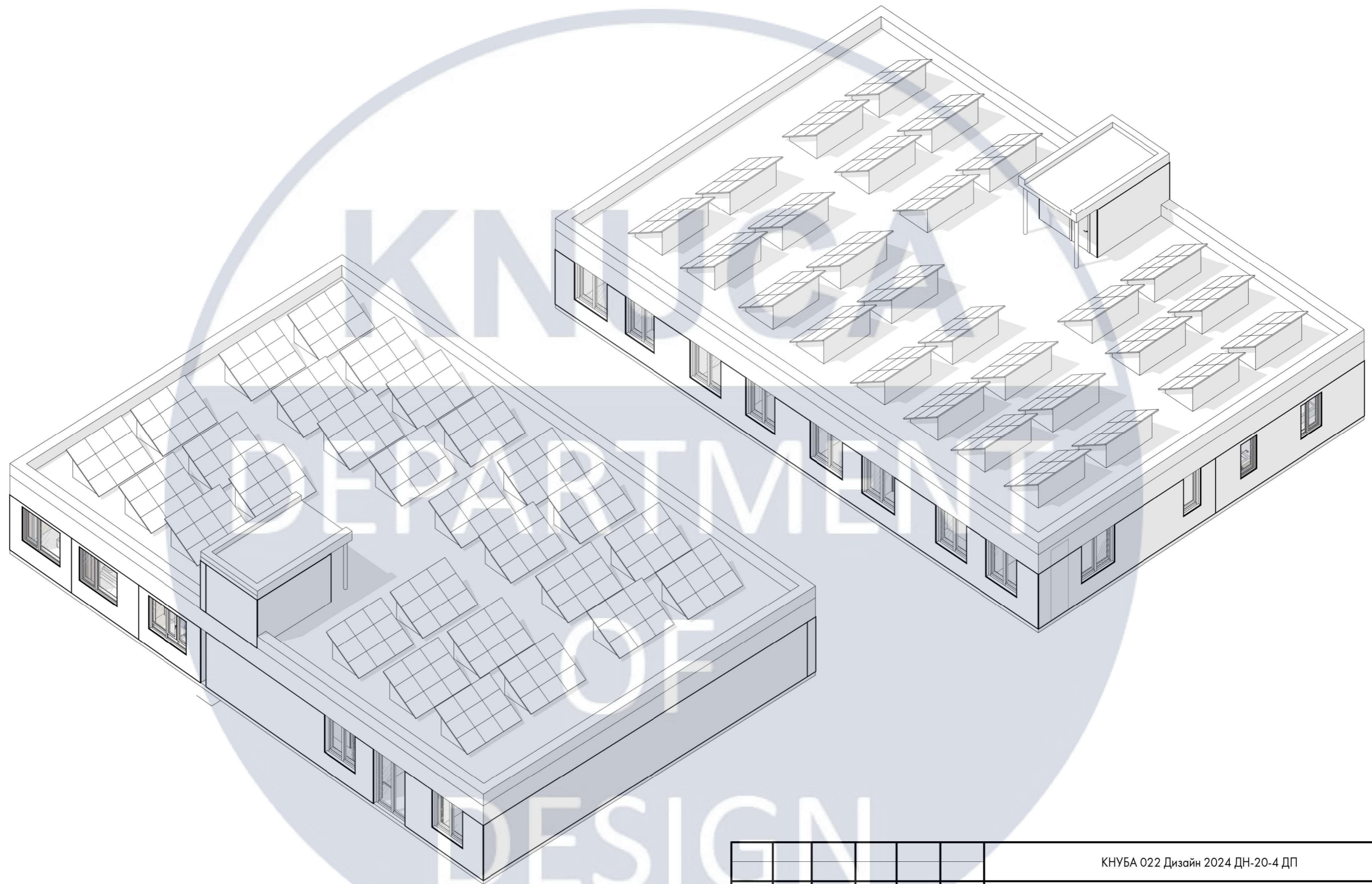

						КНУБА 022 Дизайн 2024 ДН-20-4 ДП			
						Дизайн інтер'єру та оздоблення житлового будинку з інтеграцією смарт-технологій			
Зм.	Кільк.	Арк.	№Док.	Підпис	Дата	Інтер'єр будівлі М1:200	Стадія	Аркуш	Аркушів
Розробила		Степаненко Д.					ДП	17	20
Перевірила		Щеглов С. П.				ЗД схема поверху з сонечними панелями	Архітектурний факультет		
Н контроль									

























KNUCA
DEPARTMENT
OF
DESIGN

КНУСА

DEPARTMENT

Розробка елемента обладнання
Умивальник індивідуального виготовлення

OF

DESIGN

3Д схема

Вид спереду

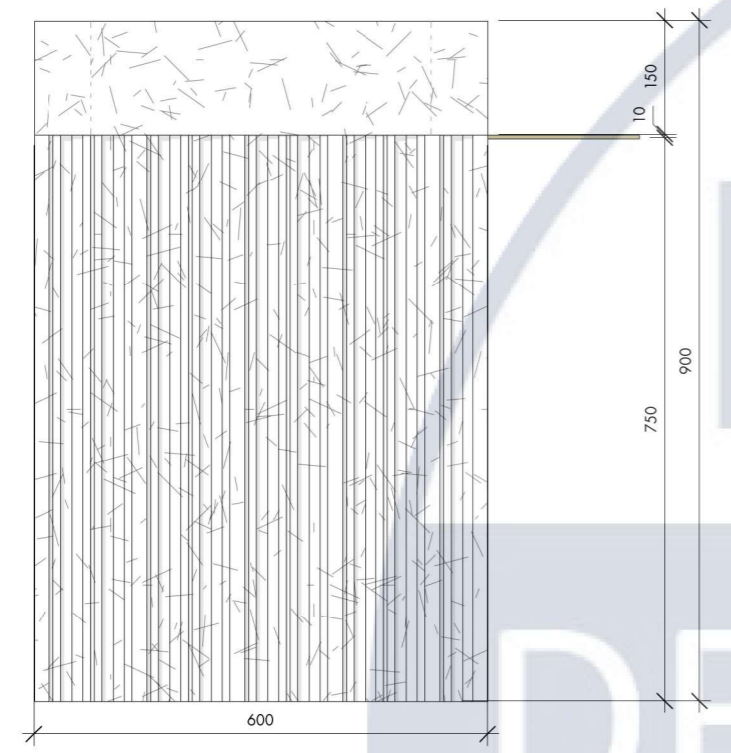

Вид збоку

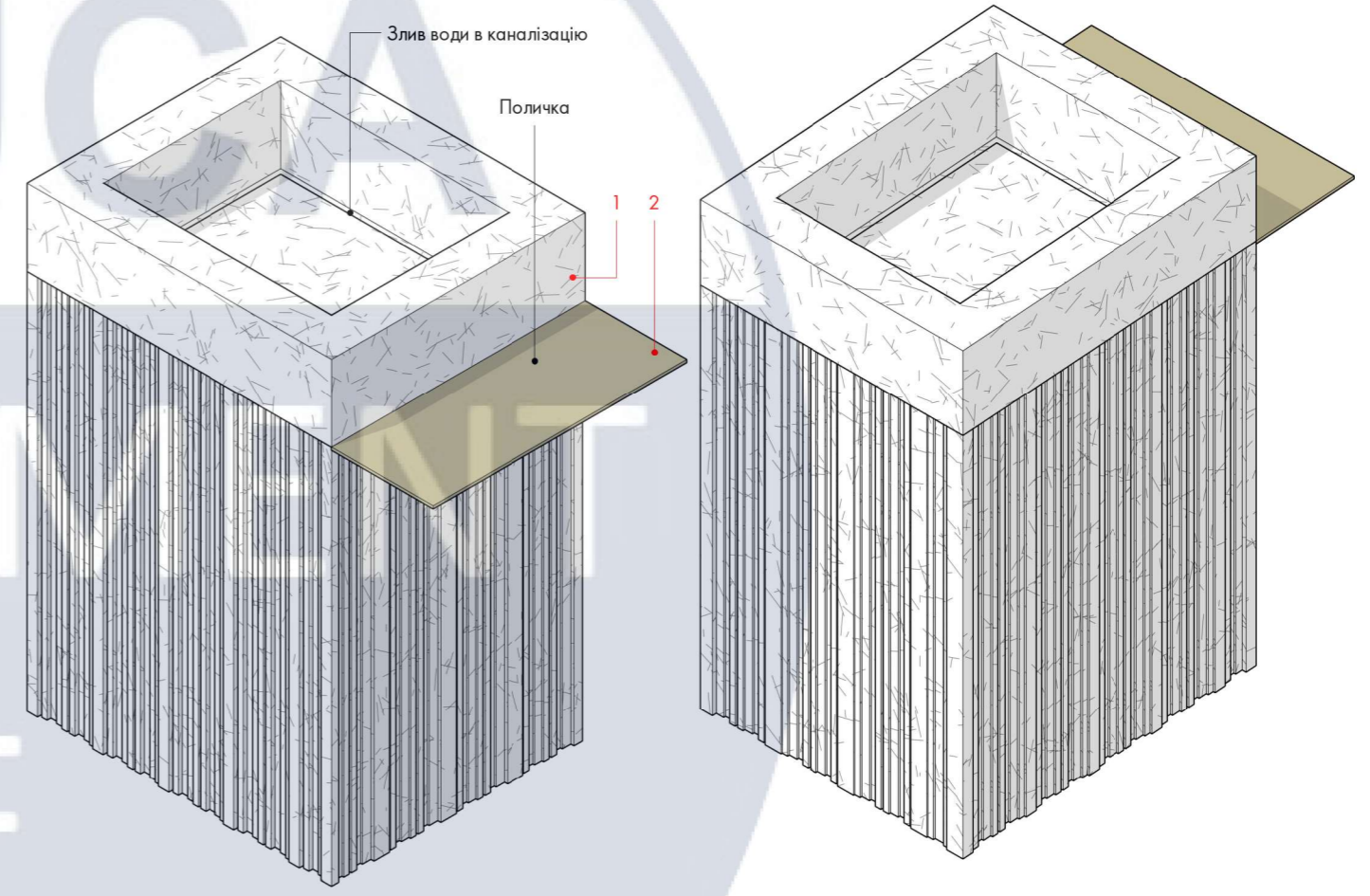
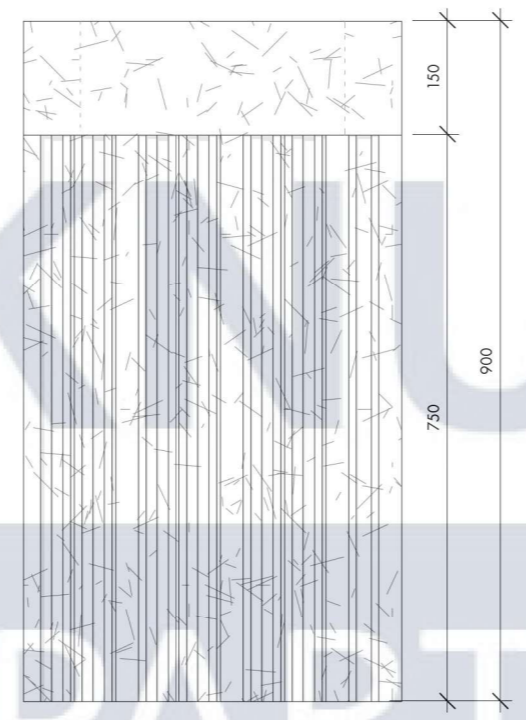

Вид зверху

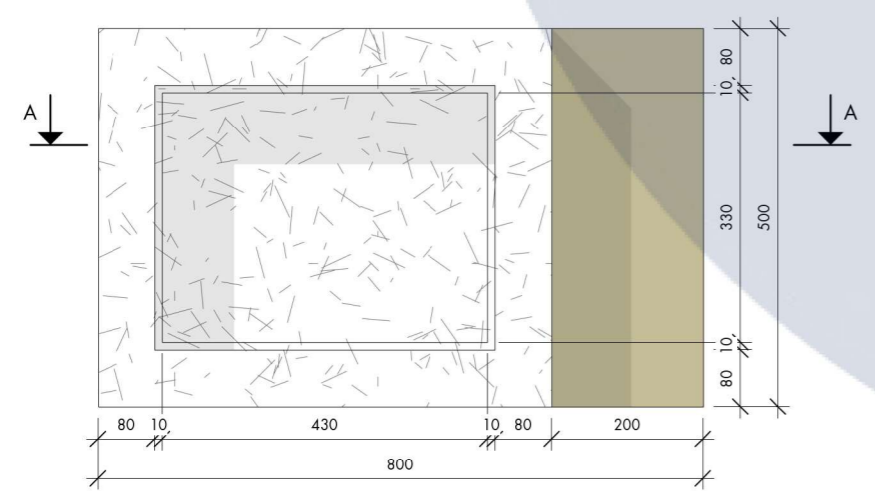

Паспорт матеріалів:

- 1. - Мармур Калаката Білий 20мм. Загальна площа матеріалу: 1.2 м²
- 2. - Латунь 5 мм. Загальна площа матеріалу: 0.1 м²
- 3. - Металеві труби 30х30мм. Загальна довжина матеріалу: 10.2 м
- 4. - Фанера. Загальна площа матеріалу: 1.2 м²
- 5. - клей.

						КНУБА 022 Дизайн 2024 ДН-20-4 ДП			
						Дизайн інтер'єру та оздоблення житлового будинку з інтеграцією смарт-технологій			
Зм.	Кільк.	Арк.	№Док.	Підпис	Дата	Розробка елементу обладнання	Стадія	Аркуш	Аркушів
Розробила		Степаненко Д.					ДП	31	20
Перевірила		Щеглов С. П.				Розробка елементу обладнання	Архітектурний факультет		
Н контроль									

A - A

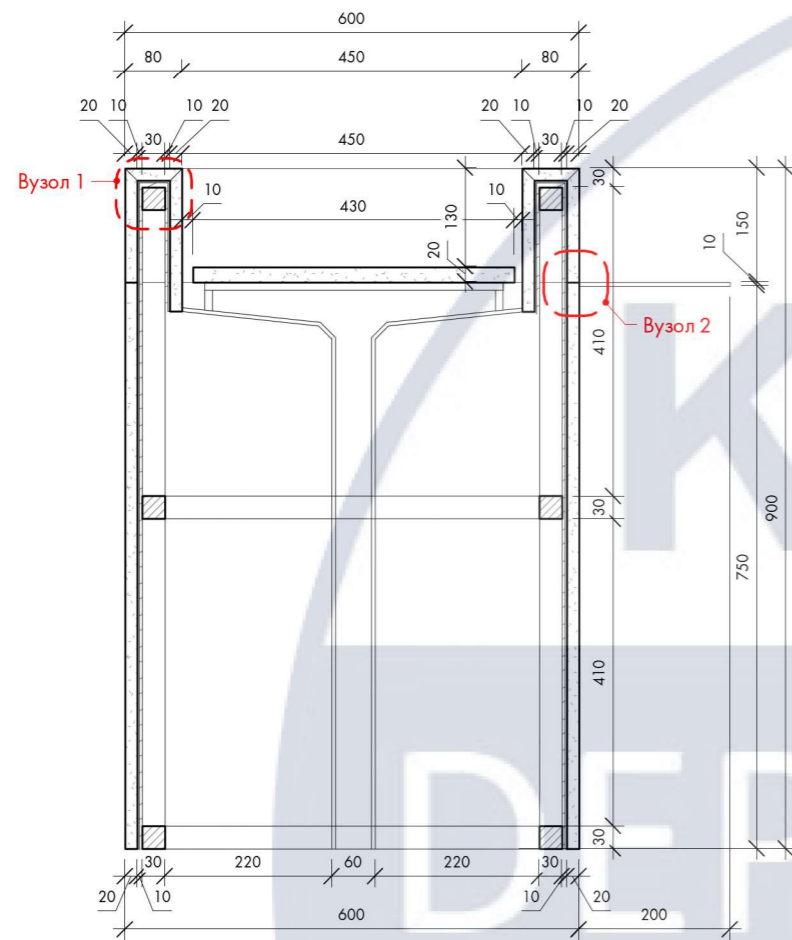

Ергономічна схема

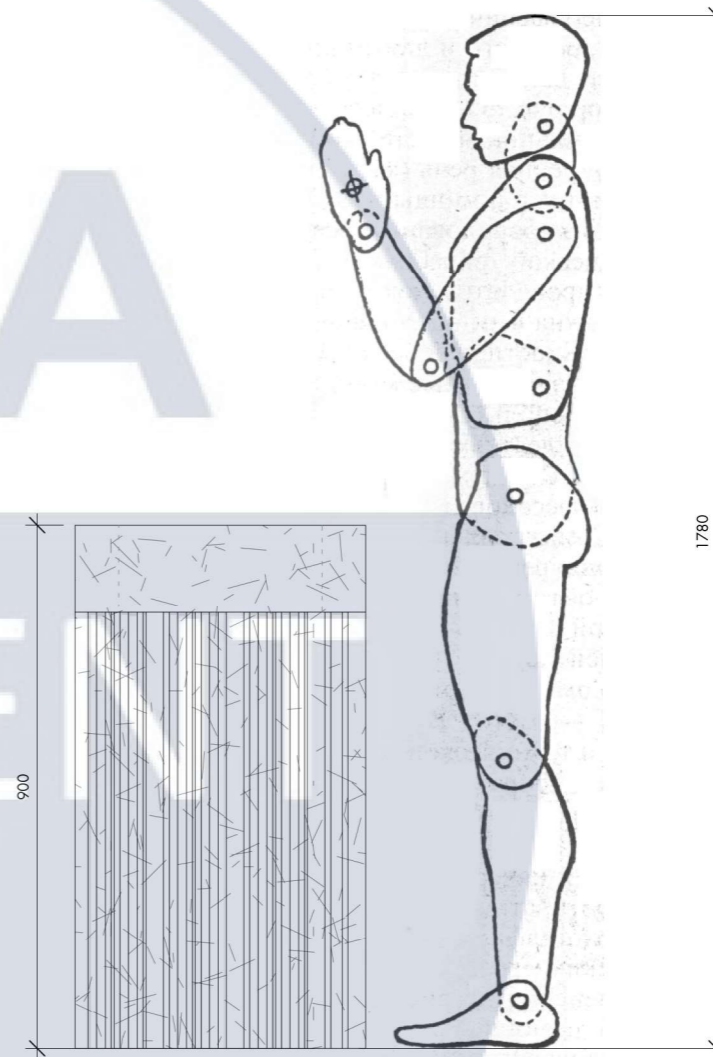

Вузол 1

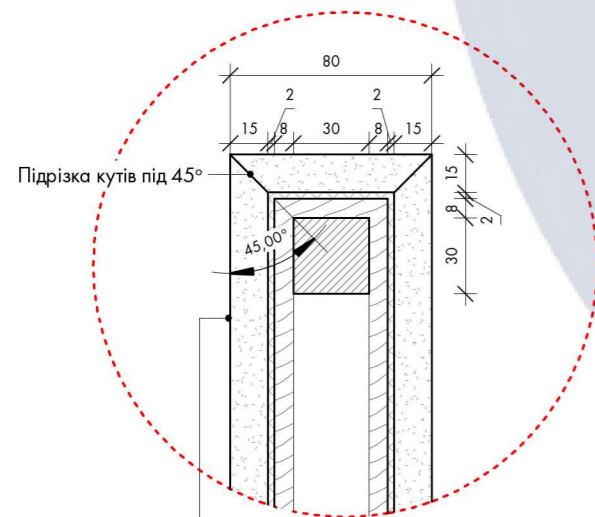

- Металева труба 30x30мм
- Фанера 8мм
- Клей 2мм
- Натуральний мармур 20мм

Вузол 2

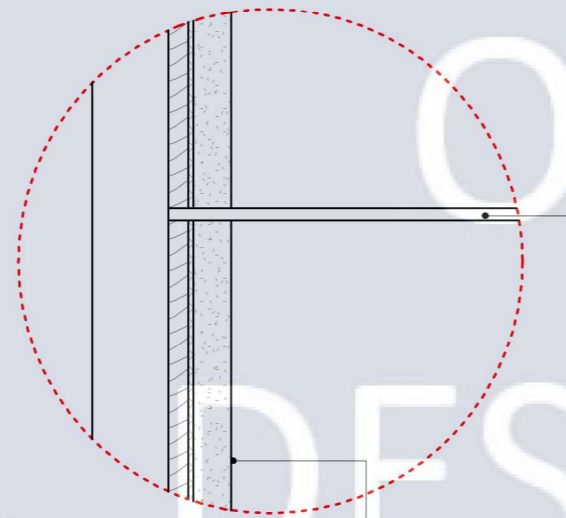

- Металева труба 30x30мм
- Фанера 8мм
- Клей 2мм
- Натуральний мармур 20мм

						КНУБА 022 Дизайн 2024 ДН-20-4 ДП			
						Дизайн інтер'єру та оздоблення житлового будинку з інтеграцією смарт-технологій			
Зм.	Кільк.	Арк.	№Док.	Підпис	Дата	Розробка елементу обладнання	Стадія	Аркуш	Аркушів
Розробила		Степаненко Д.					ДП	32	20
Перевірила		Щеглов С. П.				Переріз, вузли та ергономічна схема	Архітектурний факультет		
Н контроль									



KNUCCA
DEPARTMENT
OF
DESIGN



KNUUCA
DEPARTMENT
OF
DESIGN