



КИЇВСЬКИЙ НАЦІОНАЛЬНИЙ УНІВЕРСИТЕТ БУДІВНИЦТВА І АРХІТЕКТУРИ ФАКУЛЬТЕТ
ГЕОІНФОРМАЦІЙНИХ СИСТЕМ ТА УПРАВЛІННЯ ТЕРИТОРІЯМИ

КАФЕДРА ЗЕМЛЕУСТРОЮ І КАДАСТРУ
СПЕЦІАЛЬНІСТЬ - 193 ГЕОДЕЗІЯ ТА ЗЕМЛЕУСТРІЙ
ОСВІТНЯ ПРОГРАМА – ЗЕМЛЕУСТРІЙ І КАДАСТР

КВАЛІФІКАЦІЙНА РОБОТА
ЗДОБУВАЧА СТУПЕНЯ ВИЩОЇ ОСВІТИ БАКАЛАВР

ПРОЄКТ ЗЕМЛЕУСТРОЮ ЩОДО ВІДВЕДЕННЯ ЗЕМЕЛЬНОЇ ДІЛЯНКИ У ВЛАСНІСТЬ
ДЛЯ БУДІВНИЦТВА ІНДИВІДУАЛЬНИХ ГАРАЖІВ В СЕЛИЩІ СТРИЖАВКА
ВІННИЦЬКОГО РАЙОНУ ВІННИЦЬКОЇ ОБЛАСТІ

ВИКОНАВ: СТУДЕНТ 4 КУРСУ ГРУПИ ЗІК-21
БОНДАРЕНКО АНТОН ВІКТОРОВИЧ
КЕРІВНИК: Д.Т.Н., ДОЦ. ЛІЗУНОВА АЛІНА ПЕТРІВНА

ЗАКОНОДАВЧЕ ТА НОРМАТИВНО-ПРАВОВЕ ЗАБЕЗПЕЧЕННЯ РОЗРОБЛЕННЯ ПРОЕКТУ ЗЕМЛЕУТРОЮ ЩОДО ВІДВЕДЕННЯ ЗЕМЕЛЬНОЇ ДІЛЯНКИ

ЗЕМЕЛЬНИЙ КОДЕКС УКРАЇНИ ВІД 25.10.2001 №2768-III (СТ. 12,95,96,116,130,186)	ВИЗНАЧАЄ ПРАВОВИЙ СТАТУС ЗЕМЕЛЬНИХ ДІЛЯНОК ЯК ОБ'ЄКТІВ ПРАВА ВЛАСНОСТІ ТА ЦИВІЛЬНИХ ПРАВОВІДНОСИН; ВСТАНОВЛЮЄ ПОРЯДОК НАБУТТЯ ПРАВ НА ЗЕМЛЮ ІЗ ЗЕМЕЛЬ КОМУНАЛЬНОЇ ВЛАСНОСТІ ТА МЕХАНІЗМИ БЕЗОПЛАТНОЇ ПРИВАТИЗАЦІЇ; РЕГЛАМЕНТУЄ ПРОЦЕС ЗАТВЕРДЖЕННЯ ПРОЄКТІВ ЗЕМЛЕУТРОЮ ЩОДО ВІДВЕДЕННЯ ЗЕМЕЛЬНИХ ДІЛЯНОК.
ЗАКОН УКРАЇНИ «ПРО ЗЕМЛЕУСТРІЙ» ДОКУМЕНТ 858-IV, ВІД 05.03.2009 (СТАТТІ 6, 25, 26, 50)	ВСТАНОВЛЮЄ ПІДСТАВИ ДЛЯ ЗДІЙСНЕННЯ ЗЕМЛЕУСТРОЙНИХ РОБІТ; ВИЗНАЧАЄ ПРАВА ТА ОБОВ'ЯЗКИ ЗАМОВНИКІВ І РОЗРОБНИКІВ ДОКУМЕНТАЦІЇ ІЗ ЗЕМЛЕУТРОЮ; ВСТАНОВЛЮЄ ВИМОГИ ДО ЗМІСТУ ПРОЄКТІВ ЗЕМЛЕУТРОЮ, ПОВ'ЯЗАНИХ ІЗ ВІДВЕДЕННЯМ ЗЕМЕЛЬНИХ ДІЛЯНОК.
ЗАКОН УКРАЇНИ «ПРО ДЕРЖАВНИЙ ЗЕМЕЛЬНИЙ КАДАСТР» ВІД 07.07.2011 №3613-VI (СТ. 15,16,24,34)	ВСТАНОВЛЮЄ ПРАВОВІ, ЕКОНОМІЧНІ Й ОРГАНІЗАЦІЙНІ ПРИНЦИПИ ФУНКЦІОНУВАННЯ СФЕРИ ДЕРЖАВНОГО ЗЕМЕЛЬНОГО КАДАСТРУ. ЗАКРІПЛЮЄ ПРАВИЛА ВЕДЕННЯ КАДАСТРУ, ВИЗНАЧАЄ СКЛАД ІНФОРМАЦІЇ, ЩО ВНОСИТЬСЯ ДО НЬОГО, ТА ВСТАНОВЛЮЄ НОРМИ РЕГУЛЮВАННЯ ВІДНОСИН, ПОВ'ЯЗАНИХ ІЗ ЙОГО ВЕДЕННЯМ.
ЗАКОН УКРАЇНИ «ПРО ДЕРЖАВНУ РЕЄСТРАЦІЮ РЕЧОВИХ ПРАВ НА НЕРУХОМЕ МАЙНО ТА ЇХ ОБТЯЖЕНЬ» №1952-IV ВІД 20.01.2005 Р. РЕДАКЦІЯ ВІД 07.04.2022, ПІДСТАВА - 2145-IX (СТ. 4,5)	ВИЗНАЧАЄ РЕЧОВІ ПРАВА ТА ОБТЯЖЕННЯ, ЩО ПІДЛЯГАЮТЬ ДЕРЖАВНИЙ РЕЄСТРАЦІЇ, А ТАКОЖ ВСТАНОВЛЮЄ ПЕРЕЛІК НЕРУХОМОГО МАЙНА, НА ЯКЕ ПРОВОДИТЬСЯ ДЕРЖАВНА РЕЄСТРАЦІЯ ПРАВ.
ПОСТАНОВА КАБІНЕТУ МІНІСТРІВ УКРАЇНИ «ПРО ЗАТВЕРДЖЕННЯ ПОРЯДКУ ВЕДЕННЯ ДЕРЖАВНОГО ЗЕМЕЛЬНОГО КАДАСТРУ» ДОКУМЕНТ №1051 ВІД 17.10.2012 (ПУНКТИ 79, 107, 108, 112)	ВСТАНОВЛЮЮТЬСЯ ПРОЦЕДУРИ ТА ВИМОГИ ЩОДО ВНЕСЕННЯ ВІДОМОСТЕЙ ПРО ЗЕМЕЛЬНІ ДІЛЯНКИ ДО ДЕРЖАВНОГО ЗЕМЕЛЬНОГО КАДАСТРУ ПІСЛЯ РОЗРОБЛЕННЯ І ЗАТВЕРДЖЕННЯ ВІДПОВІДНОЇ ЗЕМЛЕУСТРІЙНОЇ ДОКУМЕНТАЦІЇ.
ЗАКОН УКРАЇНИ «ПРО РЕГУЛЮВАННЯ МІСТОБУДІВНОЇ ДІЯЛЬНОСТІ» ДОКУМЕНТ 3038-VI ВІД 17.02.2011 (СТАТТІ 17, 19, 24, 22, 29)	ВСТАНОВЛЮЄ ПРАВОВІ ТА ОРГАНІЗАЦІЙНІ ОСНОВИ МІСТОБУДІВНОЇ ДІЯЛЬНОСТІ ТА СПРЯМОВАНИЙ НА ГАРАНТУВАННЯ СТАЛОГО РОЗВИТКУ ТЕРИТОРІЙ ІЗ ВРАХУВАННЯМ ІНТЕРЕСІВ ДЕРЖАВИ, ГРОМАДИ ТА ПРИВАТНИХ ОСІБ.
ІНСТРУКЦІЯ З ТОПОГРАФІЧНОГО ЗНІМАННЯ У МАСШТАБАХ 1:5000, 1:2000, 1:1000, 1:500 №56 1998 РОКУ	ВИЗНАЧАЄ ЕТАПИ ПРОВЕДЕННЯ ТОПОГРАФІЧНОГО ЗНІМАННЯ НА МІСЦЕВОСТІ ВІДПОВІДНО ДО ВСТАНОВЛЕНОГО МАСШТАБУ, А ТАКОЖ РЕГЛАМЕНТУЄ ВИМОГИ ЩОДО ТОЧНОСТІ, НАПОВНЕННЯ, ОФОРМЛЕННЯ ТА ПОДАЛЬШОГО ВИКОРИСТАННЯ ТОПОГРАФІЧНИХ МАТЕРІАЛІВ У ПРОЄКТУВАННІ.



СИТУАЦІЙНА СХЕМА РОЗТАШУВАННЯ ЗЕМЕЛЬНОЇ ДІЛЯНКИ

РОЗТАШУВАННЯ ВІННИЦЬКОГО РАЙОНУ В МЕЖАХ ВІННИЦЬКОЇ ОБЛАСТІ







РОЗТАШУВАННЯ ЗЕМЕЛЬНОЇ ДІЛЯНКИ В МЕЖАХ ВІННИЦЬКОГО РАЙОНУ

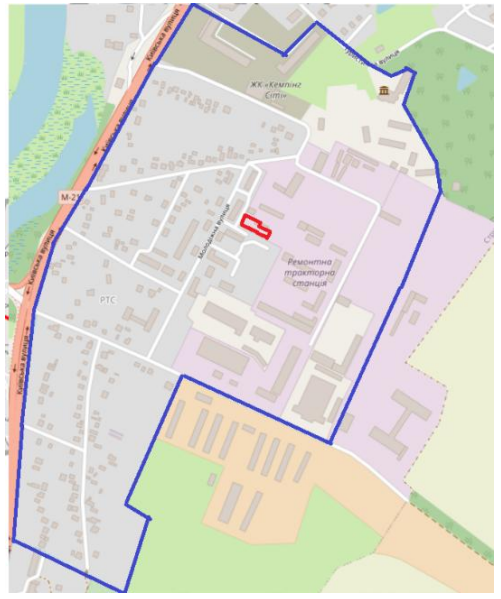

РОЗТАШУВАННЯ ЗЕМЕЛЬНОЇ ДІЛЯНКИ В МЕЖАХ КВАРТАЛУ №010



УМОВНІ ПОЗНАЧЕННЯ:

-  МЕЖІ ОБЛАСТІ
-  ВІННИЦЬКИЙ РАЙОН
-  МІСЦЕ РОЗТАШУВАННЯ ЗЕМЕЛЬНОЇ ДІЛЯНКИ
-  МЕЖІ КАДАСТРОВОГО КВАРТАЛУ
-  МЕЖІ ЗЕМЕЛЬНОЇ ДІЛЯНКИ

ВИХІДНА ЗЕМЕЛЬНО-КАДАСТРОВА ІНФОРМАЦІЯ

ВІДОМОСТІ ПРО ЗЕМЕЛЬНУ ДІЛЯНКУ, ЯКА
ВІДВОДИТЬСЯ

ВИКОПЮВАННЯ ІЗ KADASTR.KARTA

МІСЦЕ РОЗТАШУВАННЯ ЗЕМЕЛЬНОЇ ДІЛЯНКИ	СЕЛИЩЕ СТРИЖАВКА, ВУЛ. МОЛОДІЖНА, ВІННИЦЬКОГО РАЙОНУ ,ВІННИЦЬКОЇ ОБЛАСТІ
КАДАСТРОВИЙ НОМЕР ЗЕМЕЛЬНОЇ ДІЛЯНКИ	0520655900:02:010:XXXX
КАТЕГОРІЯ ЗЕМЕЛЬ	200 - ЗЕМЛІ ЖИТЛОВОЇ ТА ГРОМАДСЬКОЇ ЗАБУДОВИ
ЦІЛЬОВЕ ПРИЗНАЧЕННЯ ЗЕМЕЛЬНОЇ ДІЛЯНКИ	ВИЗНАЧАЄТЬСЯ ПРОЕКТОМ
ПЛОЩА ЗЕМЕЛЬНОЇ ДІЛЯНКИ	0.0035 ГА
ОБТЯЖЕННЯ (ОБМЕЖЕННЯ) ПРАВА ВЛАСНОСТІ(КОРИСТУВАННЯ) ЗЕМЛЕЮ	ВИЗНАЧАЄТЬСЯ ПРОЕКТОМ
ФОРМА ВЛАСНОСТІ	КОМУНАЛЬНА
УМОВИ НАДАННЯ	ПРИВАТНА



УМОВНІ ПОЗНАЧЕННЯ

 МЕЖІ ЗЕМЕЛЬНОЇ ДІЛЯНКИ

ТОПОГРАФО – ГЕОДЕЗИЧНІ РОБОТИ

СПИСОК КООРДИНАТ СТАНЦІЙ МЕРЕЖИ «ZAKPOS» В СИСТЕМІ КООРДИНАТ UA_UCS-2000 /XYZ (ПРОСТОРОВА ПРЯМОКУТНА СИСТЕМА КООРДИНАТ)

СХЕМА РОЗТАШУВАННЯ МЕРЕЖИ ЗГУЩЕННЯ ПЕРЕМАНЕТНИХ GNSS СТАНЦІЙ «ZAKPOS»

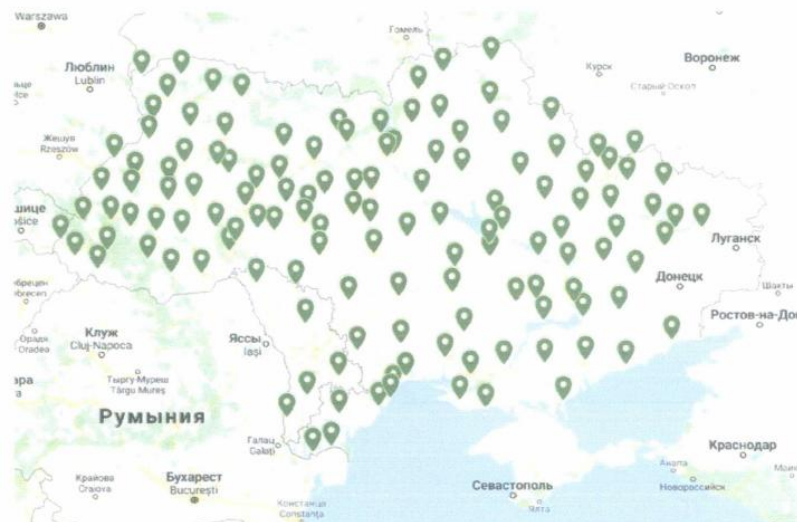

№	GPSID	ПОВНА НАЗВА ПОСТІЙНО ДІЮЧОЇ СТАНЦІЇ	ГЕОЦЕНТРИЧНІ ПРОСТОРОВІ КООРДИНАТИ,М		
			X (м)	Y (м)	Z (м)
2	BALT	БАЛТА	3722630.7995	2115385.0924	4711838.5395
98	VNRS	ВІННИЦЯ	3670836.2196	1987208.5848	4806868.6601
92	TULC	ТУЛЬЧИН	3696444.9453	2035833.4492	4806868.6601
93	UMAN	УМАНЬ	3643044.0966	2120283.5895	4771185.2995

СПИСОК ТОЧОК GPS ЗНІМАННЯ

ID	X	Y	ДОВЖИНА(М)	СПІЛЬНІ ТОЧКИ СУМІЖНИХ ДІЛЯНОК	ВІДСТАНЬ
1	5 455 160,990	3 226 201,342	3,491		А
2	5 455 164,074	3 226 202,977	5,754		Б
3	5 455 161,335	3 226 208,037	0,577		В
4	5 455 160,840	3 226 207,740	5,251		
5	5 455 158,221	3 226 212,291	2,727		Г
6	5 455 155,851	3 226 210,942	10,889		
1	5 455 160,990	3 226 201,342			А



ОБМЕЖЕННЯ ЩОДО ВИКОРИСТАННЯ ЗЕМЕЛЬНОЇ ДІЛЯНКИ

ВИКОПУВАННЯ З ПЛАНУ ЗОНУВАННЯ ТЕРИТОРІЇ СЕЛИЩЕ
СТРИЖАВКА ВІННИЦЬКОГО РАЙОНУ ВІННИЦЬКОЇ ОБЛАСТІ

ПЛАН МЕЖ ЗОНИ ОБМЕЖЕННЯ У ВИКОРИСТАННІ ЗЕМЕЛЬНОЇ ДІЛЯНКИ



УМОВНІ ПОЗНАЧЕННЯ:

-  ЗОНА САДИБНОЇ ЖИТЛОВОЇ ЗАБУДОВИ
-  САНІТАРНО-ЗАХИСНА ЗОНА
-  МЕЖІ ЗЕМЕЛЬНОЇ ДІЛЯНКИ

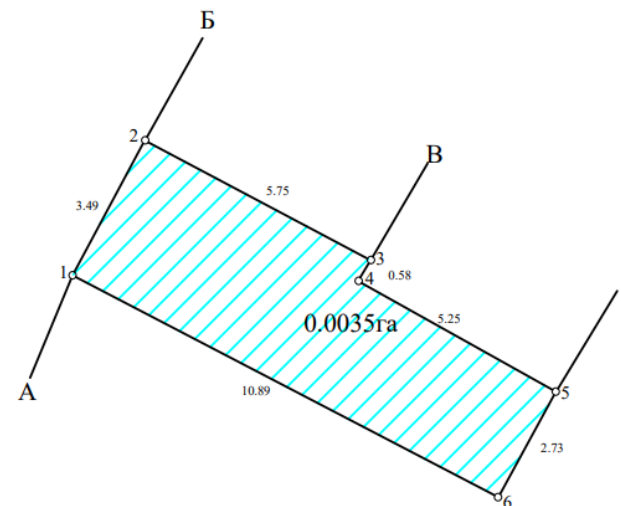

ПЕРЕЛІК ОБМЕЖЕНЬ ЩОДО ВИКОРИСТАННЯ ЗЕМЕЛЬНОЇ ДІЛЯНКИ

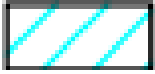
УМОВНІ ПОЗНАЧЕННЯ	КОД ОБМЕЖЕННЯ	НАЗВА ОБМЕЖЕННЯ	ПЛОЩА, ГА	ПІДСТАВА ДЛЯ ВСТАНОВЛЕННЯ
	03.01	САНІТАРНО-ЗАХИСНА ЗОНА НАВКОЛО (УЗДОВЖ) ОБ'ЄКТА	0.0035	ПОСТАНОВА КАБІНЕТУ МІНІСТРІВ УКРАЇНИ ВІД 17.10. 2012 №1051

КАДАСТРОВИЙ ПЛАН ЗЕМЕЛЬНОЇ ДІЛЯНКИ

СЕЛИЩЕ СТРИЖАВКА, ВУЛ. МОЛОДІЖНА, ВІННИЦЬКОГО РАЙОНУ ,ВІННИЦЬКОЇ ОБЛАСТІ

КАДАСТРОВИЙ НОМЕР 0520655900:02:010:XXXX



КООРДИНАТИ ПОВОРОТНИХ ТОЧОК

НОМЕР ТОЧКИ	ВІДСТАНЬ (МЕТРІВ)	КООРДИНАТИ	
		X	Y
1	3.49	5455160.990	3226201.342
2	5.75	5455164.074	3226202.977
3	0.58	5455161.335	3226208.037
4	5.25	5455160.840	3226207.740
5	2.73	5455158.221	3226201.921
6	10.89	5455155.851	3226201.342

ОПИС МЕЖ

ВІД А ДО Б -ЗЕМЛІ КОМУНАЛЬНОЇ ВЛАСНОСТІ
(ВУЛ.МОЛОДІЖНА)

ВІД Б ДО В – ЗЕМЛІ КОМУНАЛЬНОЇ ВЛАСНОСТІ
(0520655900:02:010:____)

ВІД В ДО Г – ЗЕМЛІ ГР.ГУРНЯК О.В.
(0520655900:02:010:0151)

ВІД Г ДО А –ЗЕМЛІ КОМУНАЛЬНОЇ ВЛАСНОСТІ
(0520655900:02:010:____)

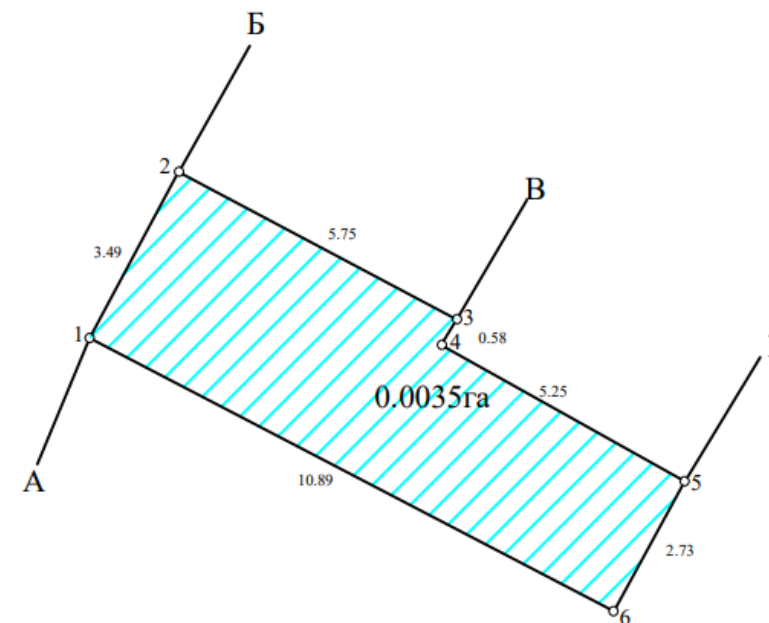

ВІДОМОСТІ ПРО ЗЕМЕЛЬНУ ДІЛЯНКУ

КАДАСТРОВИЙ КВАРТАЛ		0520655900:02:010:XXXX
МІСЦЕ РОЗТАШУВАННЯ		СЕЛИЩЕ СТРИЖАВКА, ВУЛ. МОЛОДІЖНА, ВІННИЦЬКОГО РАЙОНУ ,ВІННИЦЬКОЇ ОБЛАСТІ
ЦІЛЬОВЕ ПРИЗНАЧЕННЯ	КАТЕГОРІЯ ЗЕМЕЛЬ	200-ЗЕМЕЛІ ЖИТЛОВОЇ ТА ГРОМАДСЬКОЇ ЗАБУДОВИ
	КОД КВЦП	02.05
КЛАСИФІКАЦІЯ ЗГІДНО КВЗУ	НАЗВА	МАЛОПОВЕРХОВА ЗАБУДОВА
	КОД	007.01
ПЛОЩА, ГА		0.0035

УМОВНІ ПОЗНАЧЕННЯ

- А - НАЗВА ТОЧКИ
1 - НОМЕР ТОЧКИ
— МЕЖІ ЗЕМЕЛЬНОЇ ДІЛЯНКИ
0.0564-ПЛОЩА ЗЕМЕЛЬНОЇ ДІЛЯНКИ
1,2,3,4 - ПОВОРОТНІ ТОЧКИ
3.49- ЛІНІЙНІ ПРОМІРКИ

СТВОРЕННЯ ФАЙЛУ IN4

СТВОРЕННЯ XML

ДЛЯ СТВОРЕННЯ ФАЙЛУ IN4 ВИКОРИСТОВУЄМО ПРОГРАМУ IN4XPLORER, ЯКА ЗАБЕЗПЕЧУЄ ОБРОБКУ ГЕОДЕЗИЧНИХ ТА РАСТРОВИХ ДАНИХ, ВЕКТОРИЗАЦІЮ ТА ФОРМУВАННЯ ОБМІННИХ ФАЙЛІВ.

Каталог координат

№	Имя	X	Y
1	1	5455160.99	3226201.34
2	2	5455164.07	3226202.98
3	3	5455161.33	3226208.04
4	4	5455160.84	3226207.74
5	5	5455158.22	3226212.29
6	6	5455155.85	3226210.942

Додатково: 007.01, 0.00345, 28.69, 34.0

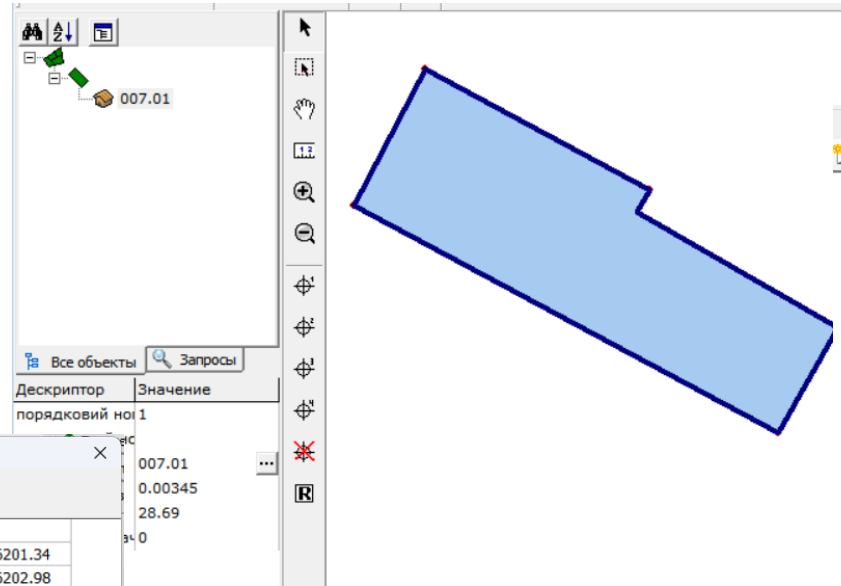

XML structure view:

- Обмінний файл
 - Службова частина
 - Інформаційна частина
 - Метрична інформація
 - Кадастрова зона
 - КОАТУУ (0520655900)
 - Номер кадастрової зони (02)
 - Блок кадастрових кварталів
 - Кадастровий квартал
 - Номер (010)
 - Контакти
 - ПІБ керівника місцевої влади
 - Прізвище {}
 - Ім'я {}
 - ПІБ начальника ДКЗР
 - Прізвище {}
 - Ім'я {}
 - Блок земельних ділянок
 - Земельна ділянка

Атрибути: КОАТУУ 0520655900 - смт Стрижав

XML generation options:

- Всі дані
- Земельна ділянка
- Угіддя земельної ділянки
- Суміжчик кадастрової оди

XML ВИКОРИСТОВУЄТЬСЯ ДЛЯ СТВОРЕННЯ ТА ОБМІНУ ОБМІННИМИ ФАЙЛАМИ, ЯКІ МІСТЯТЬ ІНФОРМАЦІЮ ПРО ЗЕМЕЛЬНІ ДІЛЯНКИ, КАДАСТРОВІ НОМЕРИ, КОНТУРИ УГІДЬ ТА ІНШІ ГЕОДАНИ

ЗАСТОСУВАННЯ ГІС-ТЕХНОЛОГІЙ



ARCGIS

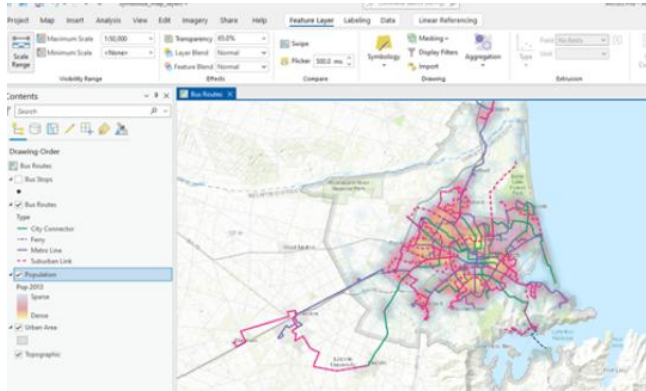

СУЧАСНА ГІС-ПЛАТФОРМА ДЛЯ АНАЛІЗУ ПРОСТОРОВИХ ДАНИХ, ПОБУДОВИ КАРТ, МОДЕЛЮВАННЯ ТЕРИТОРІЙ ТА УПРАВЛІННЯ ЗЕМЛЕЮ. ШИРОКО ВИКОРИСТОВУЄТЬСЯ В ЗЕМЛЕВПОРЯДКУВАННІ ДЛЯ СТВОРЕННЯ КАДАСТРОВИХ КАРТ, АНАЛІЗУ ЗЕМЛЕКОРИСТУВАННЯ ТА ПЛАНУВАННЯ.

QUANTUM GIS

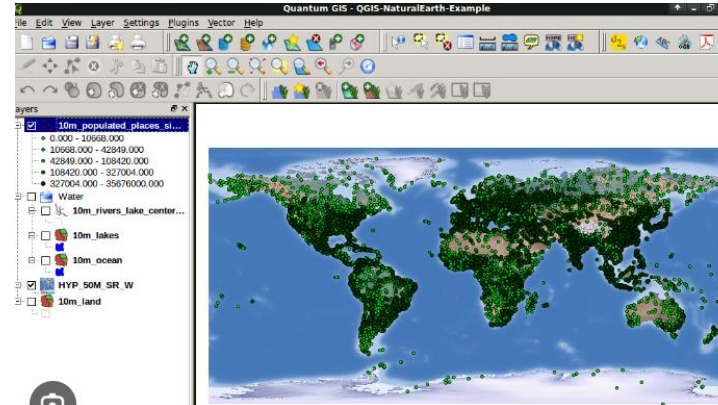

БЕЗКОШТОВНА ТА ВІДКРИТА ГЕОІНФОРМАЦІЙНА СИСТЕМА. ПІДТРИМУЄ ШИРОКИЙ СПЕКТР ФОРМАТІВ ДАНИХ, МАЄ ГНУЧКІ ІНСТРУМЕНТИ ДЛЯ ОБРОБКИ ГЕОДАНИХ. ЧАСТО ЗАСТОСОВУЄТЬСЯ ДЛЯ СТВОРЕННЯ ТЕМАТИЧНИХ КАРТ І АНАЛІЗУ ЗЕМЕЛЬНИХ РЕСУРСІВ.

AUTOCAD

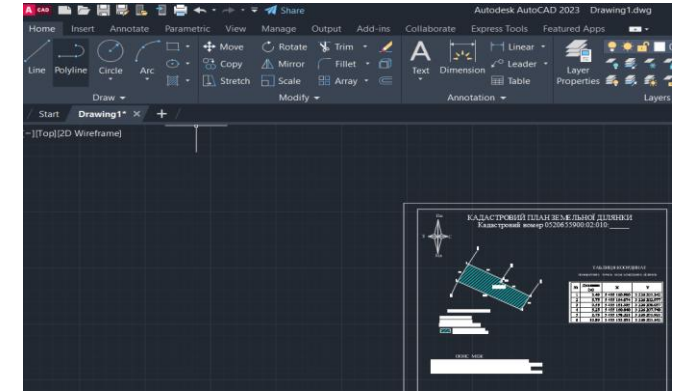

ПРОГРАМА ДЛЯ КРЕСЛЕННЯ ТА ПРОЕКТУВАННЯ В 2D. У ЗЕМЛЕВПОРЯДКУВАННІ ВИКОРИСТОВУЄТЬСЯ ДЛЯ ПІДГОТОВКИ ТЕХНІЧНОЇ ДОКУМЕНТАЦІЇ: МЕЖ ЗЕМЕЛЬНИХ ДІЛЯНОК, КАДАСТРОВИХ ПЛАНІВ, СХЕМ РОЗПОДІЛУ.

ДЯКУЮ ЗА УВАГУ!