

Міністерство освіти і науки України
Київський національний університет будівництва і архітектури
Архітектурний факультет
Кафедра дизайну

КВАЛІФІКАЦІЙНА ВИПУСКНА РОБОТА
НА ЗДОБУТТЯ ОСВІТНЬОГО СТУПЕНЯ БАКАЛАВР

на тему:

«Інтер'єр та обладнання обідньої зали ресторану української кухні»

Проектна частина

Виконала ст. гр. ДН 2020:
Малахова Єлізавета
Керівник роботи: Гордієнко О. О.

2024

Зміст альбому

Інтер'єр

1. Ситуаційний план розміщення будівлі.
2. Перспективне зображення будівлі.
3. Обмірний план. Експлікація приміщень.
4. План розташування меблів та обладнання.
5. Специфікація меблів та обладнання. Специфікація матеріалів.
6. План освітлення. Специфікація освітлення.
7. План підлоги. Специфікація покриття підлоги.
8. План розгортки.
9. Візуалізації.

Розробка елементу меблів

1. Розробка обладнання обідньої зали ресторану «Барна стійка».
2. Проекції.
3. Розріз. Вузли кріплення.
4. Конструкційні вузли. Специфікація матеріалів.
5. Проекції робочої зони.
6. Ізометричні зображення моделі.
7. Специфікація обладнання.
8. Ергономічні схеми.
9. Візуалізації.

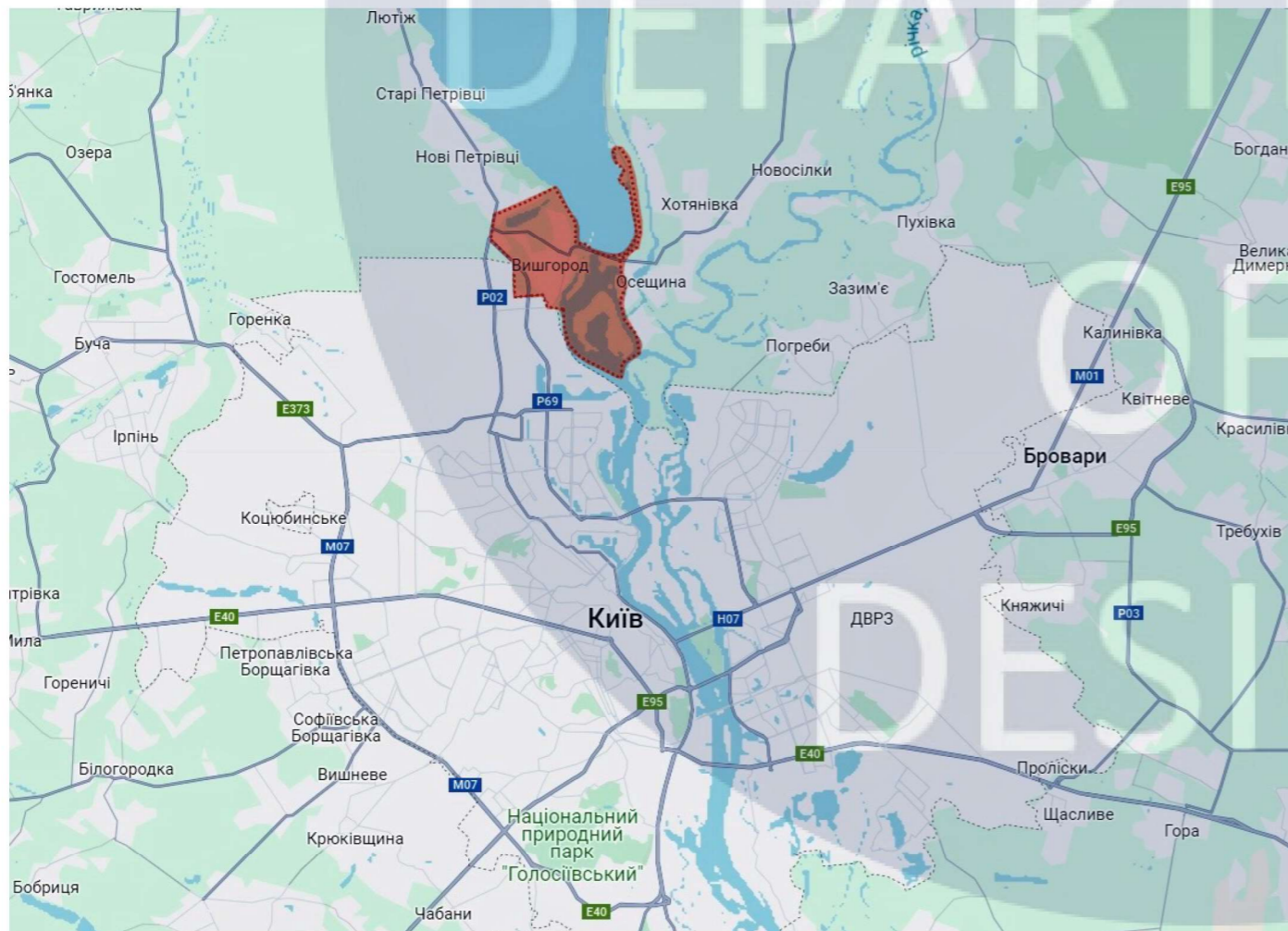
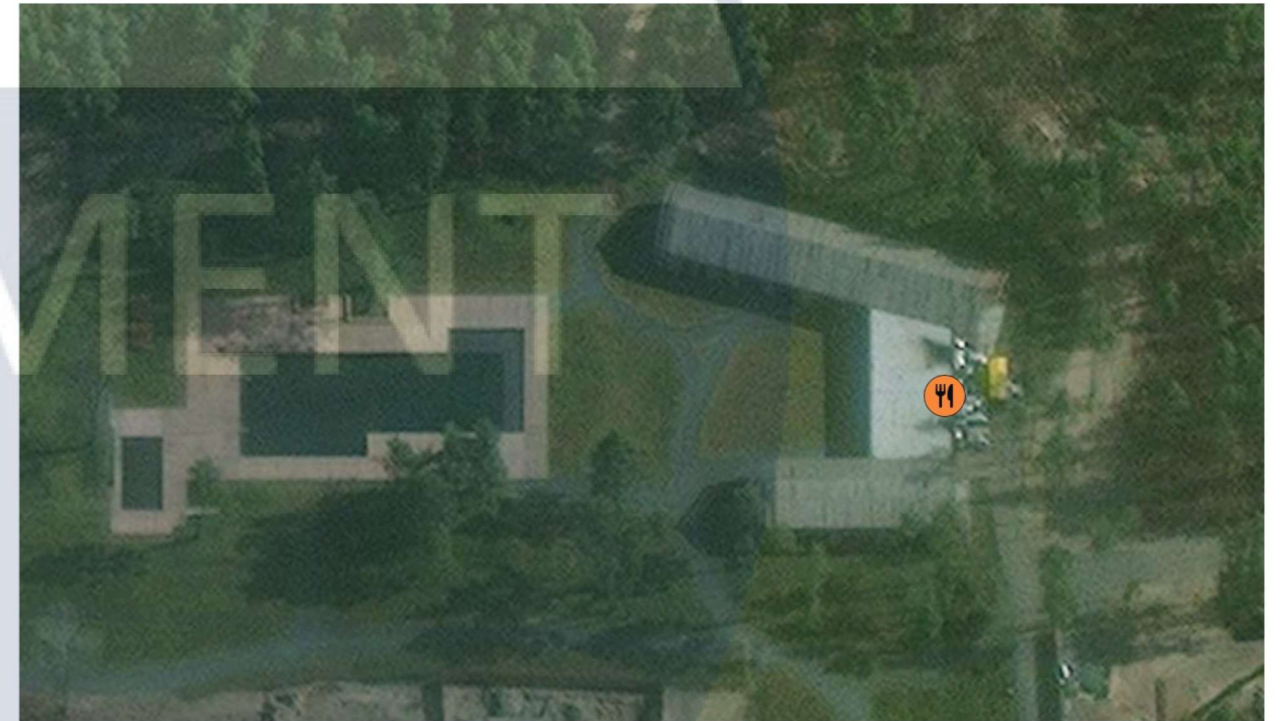

Адреса: Київська область, Вишгородський район, Пирнівська територіальна громада, СТ "Маяк+", вул. Приморська, 1.

						КНУБА 022 Дизайн 2024 ДН-43 ДП			
						Інтер'єр та обладнання обідньої зали ресторану української кухні			
Зм.	Кіл.уч.	Аркуш	№Док	Підпис	Дата	Вхідні дані для проектування	Стадія	Аркуш	Аркушів
Розробила			Малахова Є.Д.				Н	3	32
Керівник			Гордієнко О.О.			Ситуаційний план	Архітектурний факультет		
Н. контроль									



Архітектурний проект рекреаційного заміського комплексу «SELEST», на базі якого розроблялась дипломна робота, розташований у Вишгородському районі київської області посеред природи соснового лісу неподалік від київського моря. Він являє собою будівельну конструкцію, яка доповнює природний ландшафт і не створює зайвого урбаністичного навантаження на простір. Основний наголос у концепції робиться на екологічності атмосфери і використовуваних матеріалів.



						КНУБА 022 Дизайн 2024 ДН-43 ДП			
						Інтер'єр та обладнання обідньої зали ресторану української кухні			
Зм.	Кіл.уч.	Аркуш	№Док	Підпис	Дата	Вхідні дані для проектування	Стадія	Аркуш	Аркушів
Розробила		Малахова Є.Д.					Н	4	32
Керівник		Гордієнко О.О.				Перспективне зображення будівлі	Архітектурний факультет		
Н. контроль									

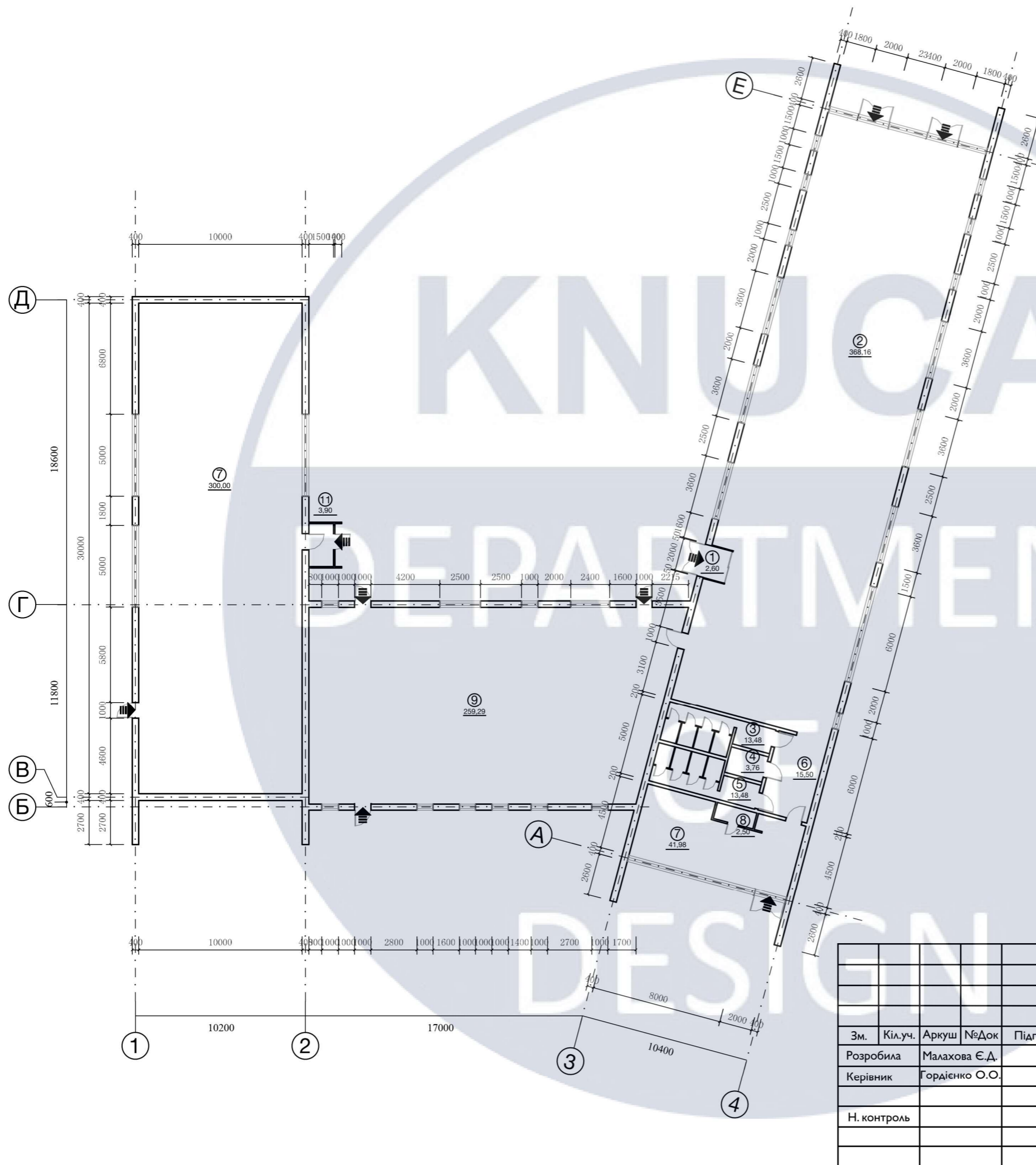





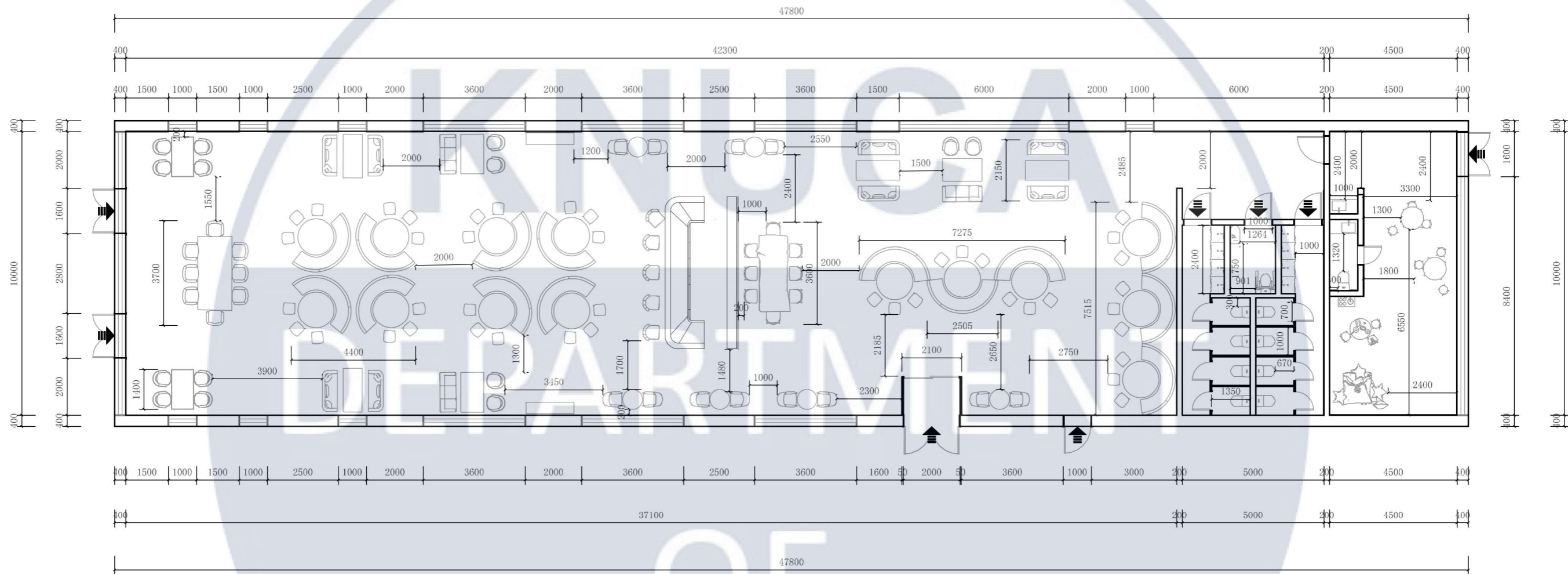







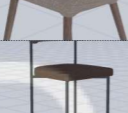

№	Приміщення
1	Тамбур
2	Обідня зала
3	Санвузол чоловічий
4	Санвузол для інвалідів
5	Санвузол жіночий
6	Коридор
7	Дитяча ігрова кімната
8	Дитячий санвузол
9	Кухня
10	Клуб-бар
11	Тамбур 2

КНУБА 022 Дизайн 2024 ДН-43 ДП					
Интер'єр та обладнання обідньої зали ресторану української кухні					
Зм.	Кіл.уч.	Аркуш	№Док	Підпис	Дата
Розробила		Малахова Є.Д.			
Керівник		Гордієнко О.О.			
Н. контроль					
Вхідні дані для проектування				Стадія	Аркуш
Обмірний план М 1:250 Експлікація приміщень				Н	5
Архітектурний факультет				Аркушів	32









						КНУБА 022 Дизайн 2024 ДН-43 ДП			
						Інтер'єр та обладнання обідньої зали ресторану української кухні			
Зм.	Кіл.уч.	Аркуш	№Док	Підпис	Дата	План розташування меблів	Стадія	Аркуш	Аркушів
Розробила		Малахова Є.Д.					Н	6	32
Керівник		Гордієнко О.О.				План розташування меблів та обладнання М 1:150	Архітектурний факультет		
Н. контроль									

Специфікація меблів та обладнання

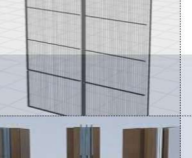
№	Найменування	Зображення	Кількість	Розмір	Виробник
1	Стілець		18	590x650x1000	«Воронлд»
2	Стілець		8	635x620x800	«Grassi»
3	Стілець		8	675x630x720	«Dalmo»
4	Стіл		1	1050x1200x810	під замовлення
5	Стілець		6	540x700x865	«Файні меблі»
6	Стілець		6	540x700x865	«Файні меблі»
7	Стілець барний		5	550x600x1200	під замовлення
8	Стіл		5	800x1400x750	під замовлення
9	Група		14	2500x2385x1000	під замовлення
10	Стіл		3	1400x800x750	під замовлення
11	Стіл		1	2500x1200x800	«Loreia»
12	Стіл		2	700x700x750	«Файні меблі»
13	Стіл		3	700x700x750	«Grassi»
14	Група		4	4	під замовлення
15	Диван		3	800x1400x1400	«Тернопіль модуль»
16	Бар		1	2600x5400x5000	під замовлення

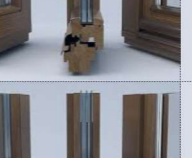
Специфікація матеріалів

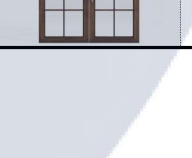
№	Найменування	Зображення	Кількість	Розмір	Виробник
1	Двері під фарбування		5		«Sofia»
2	Фарба акрилова матова				«Hygge»
3	Двері порталні		1	100x1700x2100	«Gelde»
4	Вікна панорамні склопакет		9	1000x3000	під замовлення
5	Вікна панорамні склопакет		6	3600x3000	під замовлення
6	Вікна панорамні склопакет		1	6000x3000	під замовлення
7	Двері		4	1600x2500	під замовлення

						КНУБА 022 Дизайн 2024 ДН-43 ДП		
						Интер'єр та обладнання обідньої зали ресторану української кухні		
Зм.	Кіл.уч.	Аркуш	№Док	Підпис	Дата	Специфікація		
Розробила	Малахова Є.Д.							
Керівник	Гордієнко О.О.					Н	7	32
Н. контроль						Специфікація меблів та обладнання Специфікація матеріалів		

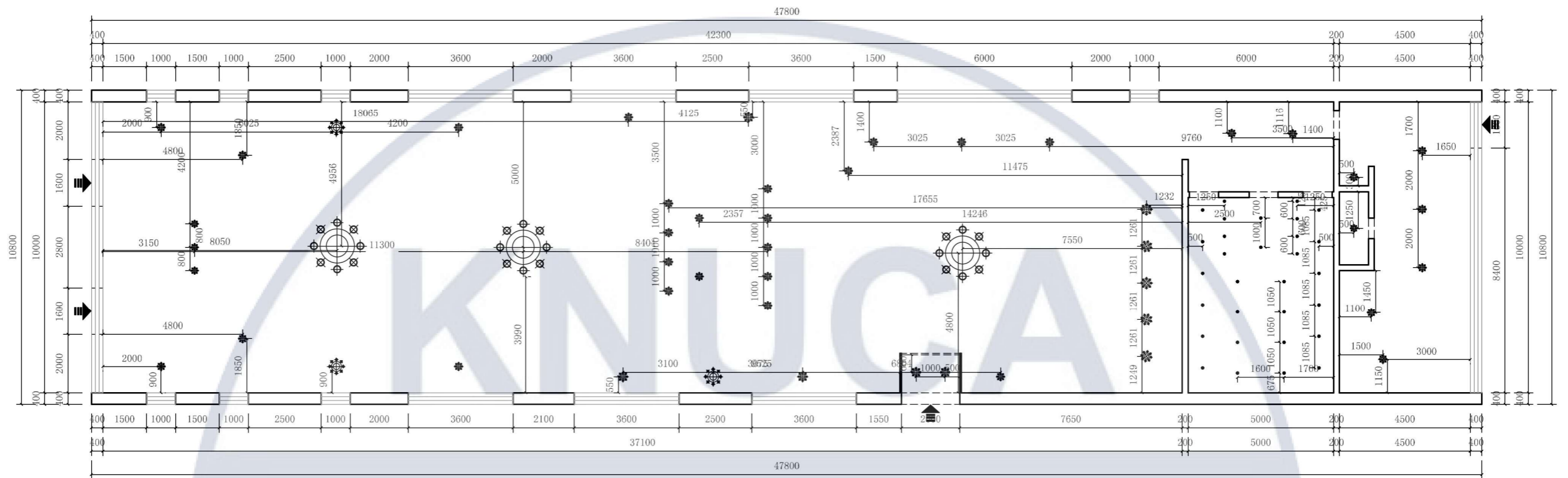

Специфікація освітлення

№	Найменування	Зображення	Кількість	Розмір	Виробник
1	Підвісний світильник		7	600x760x390	«Rossa»
2	Підвісний світильник		1	305x305x1790	«Loftcons»
3	Підвісний світильник		4	590x330x250	«Rossa»
4	Підвісний світильник		32	420x560x200	«Sunlight»
5	Підвісний світильник		10	300x300x1000	«Holka»
6	Підвісний світильник		3	2000x2000x2000	«Ruth Asawa»
7	Підвісний світильник		1	650x650x100	«Desire»
8	Підвісний світильник		2	400x500x250	«lito»
9	Підвісний світильник		3	800x600x1000	«Shawy»

						КНУБА 022 Дизайн 2024 ДН-43 ДП		
						Інтер'єр та обладнання обідньої зали ресторану української кухні		
Зм.	Кіл.уч.	Аркуш	№Док	Підпис	Дата	План освітлення		
Розробила	Малахова Є.Д.							
Керівник	Гордієнко О.О.					Н	8	32
Н. контроль						План освітлення М 1:150 Специфікація освітлення		
						Архітектурний факультет		

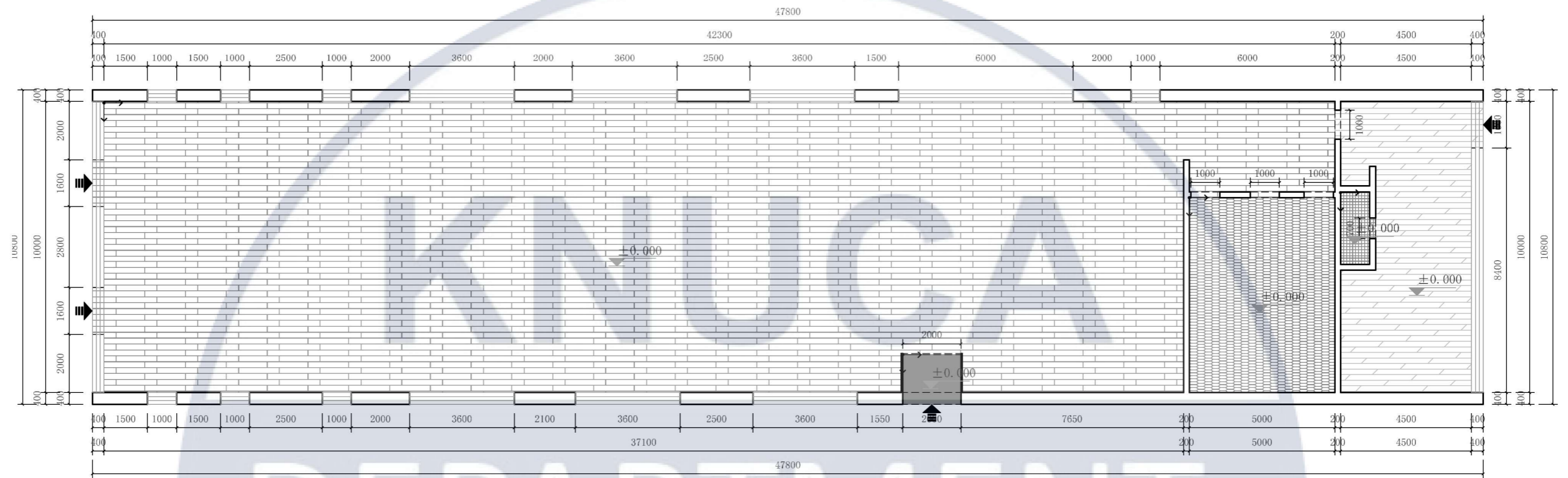

Специфікація покриття підлоги

№	Найменування	Позначки	Зображення	Розмір
1	Грязезахистне покриття			1350x2000
2	Керамічна плитка			100x1000
3	Килимове покриття			41.39
8	Керамічна плитка			100x300
5	Ламінат під сосну			200x1400

						КНУБА 022 Дизайн 2024 ДН-43 ДП			
						Інтер'єр та обладнання обідньої зали ресторану української кухні			
Зм.	Кіл.уч.	Аркуш	№Док	Підпис	Дата	План підлоги	Стадія	Аркуш	Аркушів
Розробила	Малахова Є.Д.						Н	9	32
Керівник	Гордієнко О.О.					План підлоги М 1:150 Специфікація покриття підлоги	Архітектурний факультет		
Н. контроль									



						КНУБА 022 Дизайн 2024 ДН-43 ДП			
						Интер'єр та обладнання обідньої зали ресторану української кухні			
Зм.	Кіл.уч.	Аркуш	№Док	Підпис	Дата	Розгортки	Стадія	Аркуш	Аркушів
Розробила		Малахова Є.Д.					Н	10	32
Керівник		Гордієнко О.О.				Розгортки обідньої зали М 1:150	Архітектурний факультет		
Н. контроль									



Розробила	Малахова Є.Д.			Обідня зала ресторану Візуалізація	Стадія	Аркуш	Аркушів
Керівник	Гордієнко О.О.				Н	11	32



Розробила	Малахова Є.Д.			Обідня зала ресторану Візуалізація	Стадія	Аркуш	Аркушів
Керівник	Гордієнко О.О.				Н	12	32



Розробила	Малахова Є.Д.			Обідня зала ресторану Візуалізація	Стадія	Аркуш	Аркушів
Керівник	Гордієнко О.О.				Н	13	32



Розробила	Малахова Є.Д.			Обідня зала ресторану Візуалізація	Стадія	Аркуш	Аркушів
Керівник	Гордієнко О.О.				Н	14	32



Розробила	Малахова Є.Д.			Обідня зала ресторану Візуалізація	Стадія	Аркуш	Аркушів
Керівник	Гордієнко О.О.				Н	15	32



Розробила	Малахова Є.Д.			Обідня зала ресторану Візуалізація	Стадія	Аркуш	Аркушів
Керівник	Гордієнко О.О.				Н	16	32



Розробила	Малахова Є.Д.			Обідня зала ресторану Візуалізація	Стадія	Аркуш	Аркушів
Керівник	Гордієнко О.О.				Н	17	32



Розробила	Малахова Є.Д.			Дитяча ігрова кімната Візуалізація	Стадія	Аркуш	Аркушів
Керівник	Гордієнко О.О.				Н	18	32

КНУСА

Розробка обладнання обідньої зали ресторану

DEPARTMENT

«Барна стійка»

OF

DESIGN

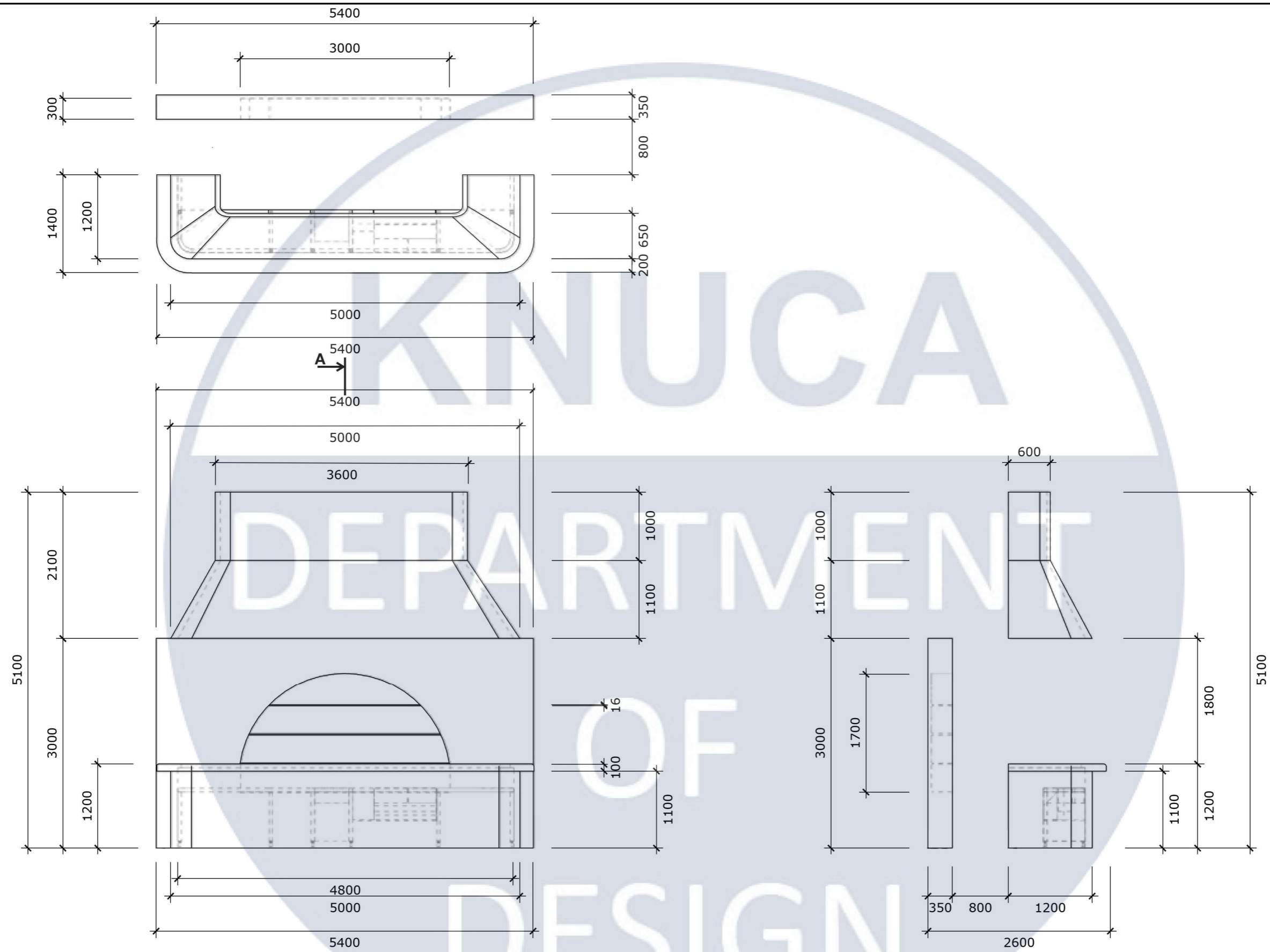

						Інтер'єр та обладнання обідньої зали ресторану української кухні			
Зм.	Кіл.уч.	Аркуш	№Док	Підпис	Дата	Барна стійка	Стадія	Аркуш	Аркушів
							Н	20	32
Розробила		Малахова Є.Д.				Проекції М 1:150	Архітектурний факультет		
Керівник		Гордієнко О.О.							
Н. контроль									

Розріз А-А

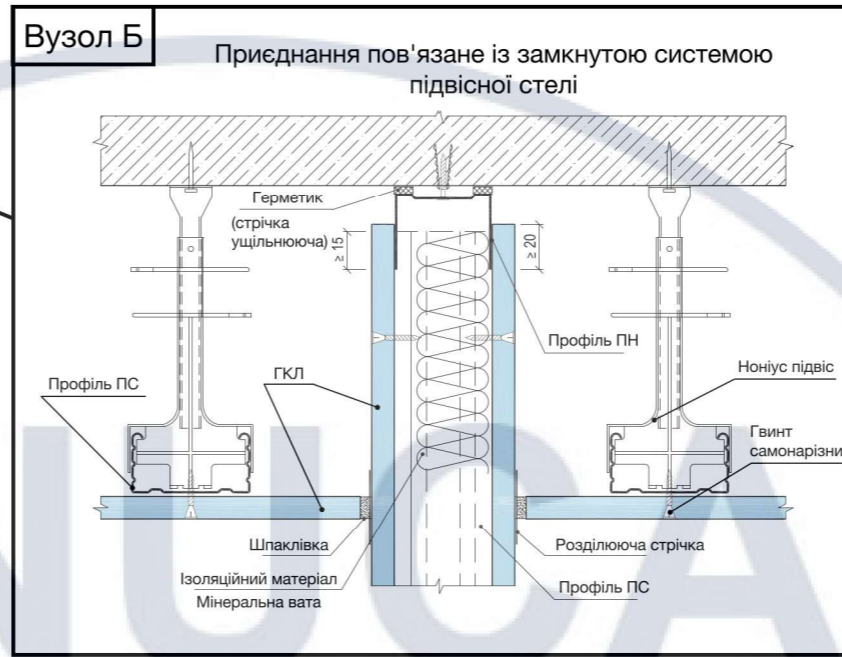
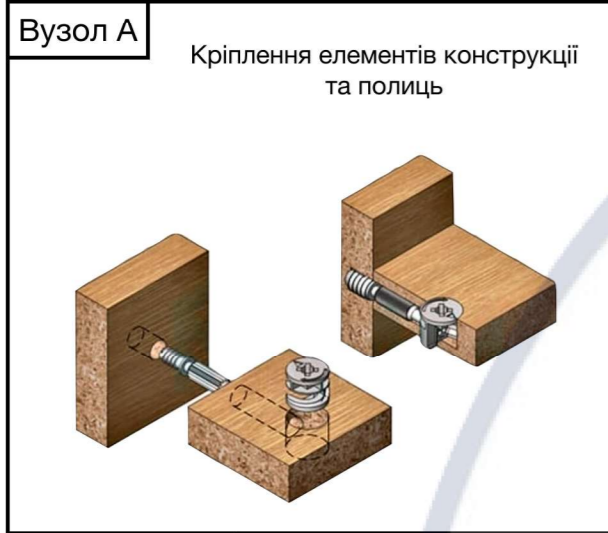

Ноніус-підвіс застосовується для кріплення каркаса з урахуванням підвісної стелі з профілів ПП 60x27 до несучої основи. Ноніус-підвіс складається з трьох частин: верхня і нижня частини, два фіксатори. Верхня частина проводиться довжиною від 200 до 1000 мм, що дозволяє підібрати необхідний внутрістелевий простір. Більш точна нівелювання підвісних стельових конструкцій проводиться за допомогою поєднання отворів на бічних сторонах верхньої і нижньої частин Ноніус-підвіса. Закріплення верхньої і нижньої частин Ноніус-підвісу виконується за допомогою двох фіксаторів. Кріплення нижньої частини Ноніус-підвісу до профілів ПП 60x27 виконується за допомогою шурупів. Підвісна конструкція може опускатися на будь-яку висоту за допомогою Ноніус-подовжувача і Ноніус-з'єднувача. Несуча здатність Ноніус-підвісу з верхньою частиною дорівнює 0,40 кН або 40 кг.

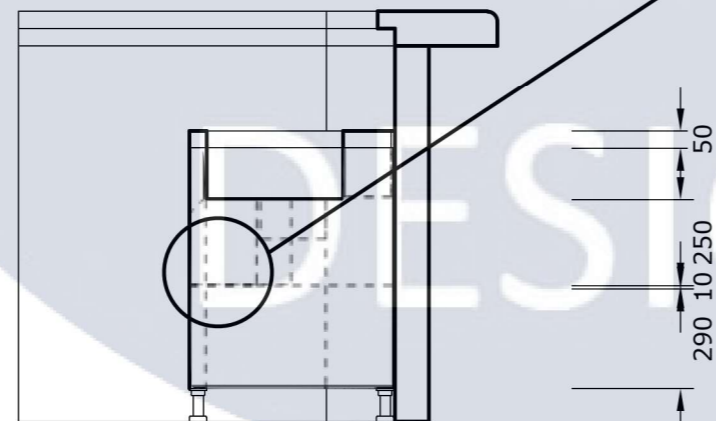
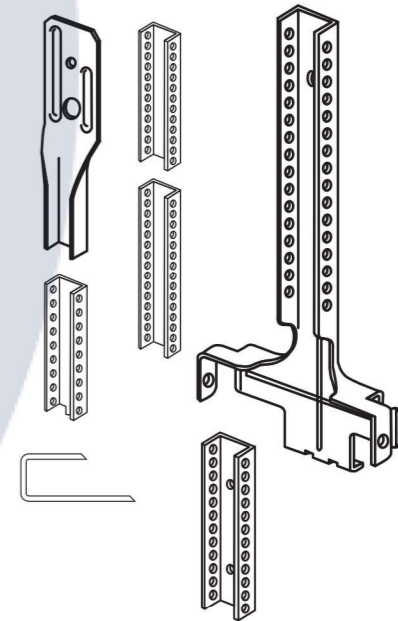
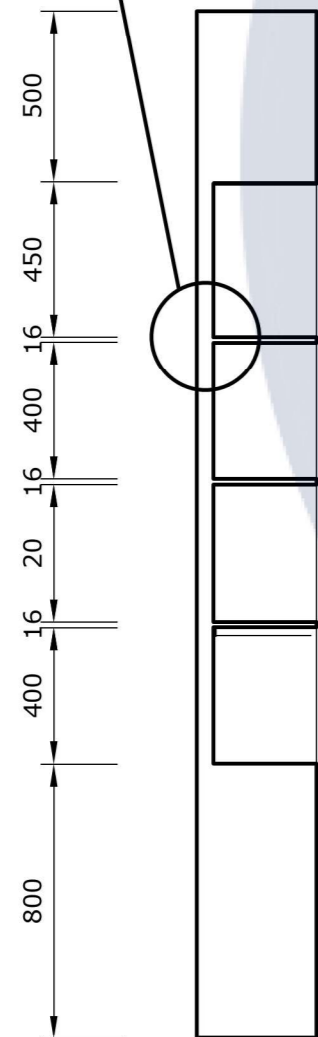

Зм.	Кіл.уч.	Аркуш	№Док	Підпис	Дата
Розробила		Малахова Є.Д.			
Керівник		Гордієнко О.О.			
Н. контроль					

КНУБА 022 Дизайн 2024 ДН-43 ДП			
Інтер'єр та обладнання обідньої зали ресторану української кухні			
Барна стійка	Стадія	Аркуш	Аркушів
	Н	21	32
Розріз М 1:25 Конструкційні вузли		Архітектурний факультет	

Специфікація матеріалів

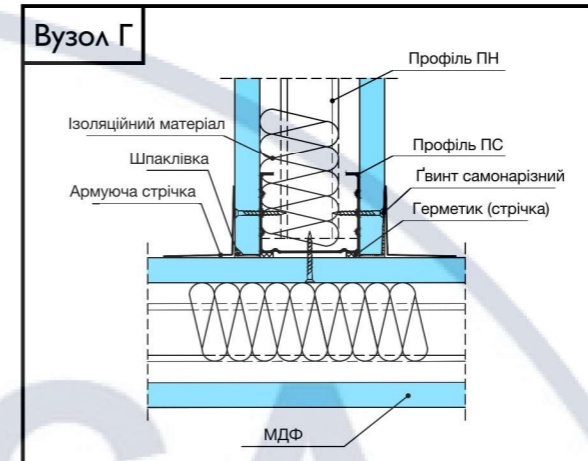
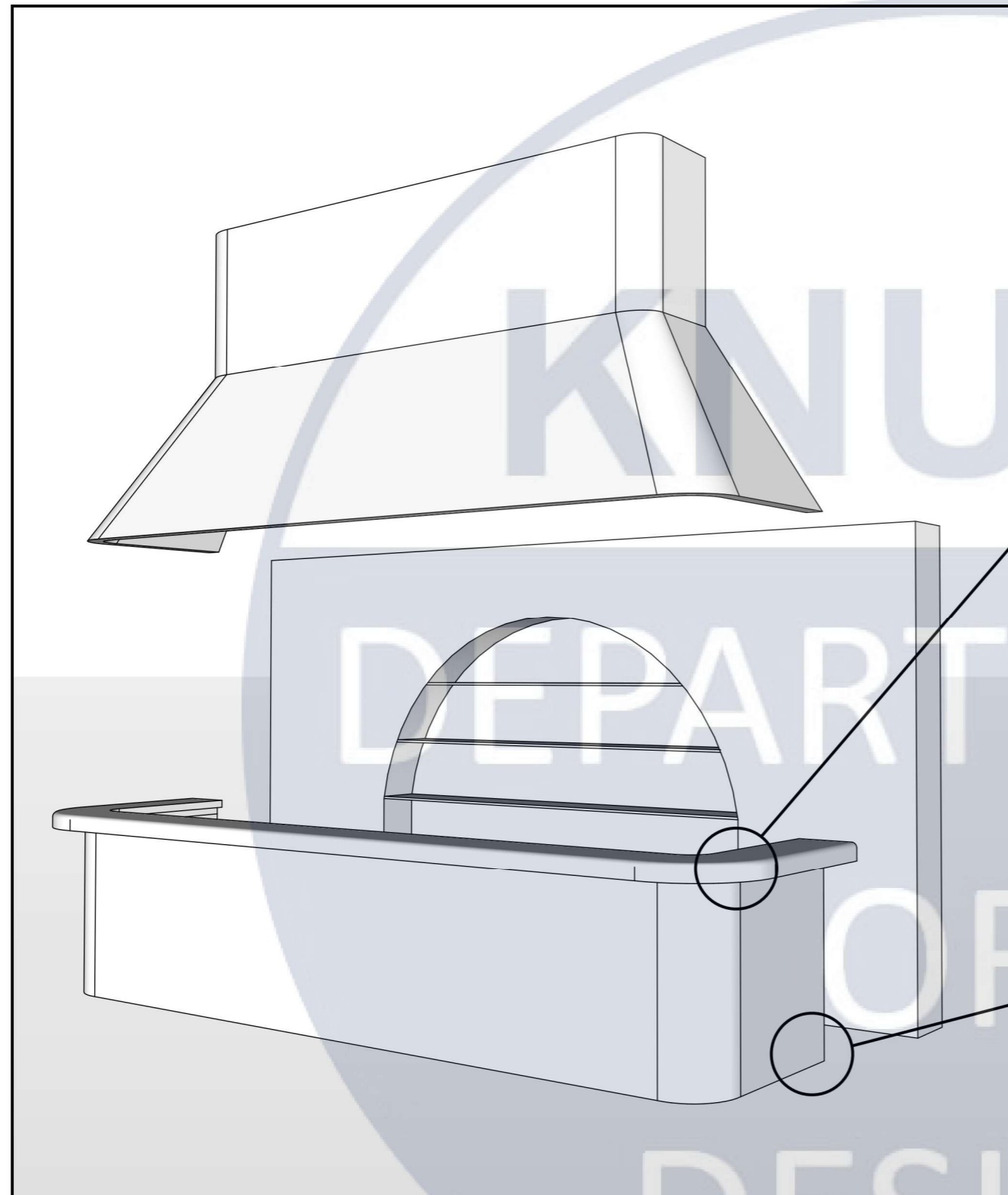

№	Матеріали	Зображення
1	МДФ	
3	ГКЛ	
4	Метал	
5	Фарба	
6	Дерево	
7	Латунь	

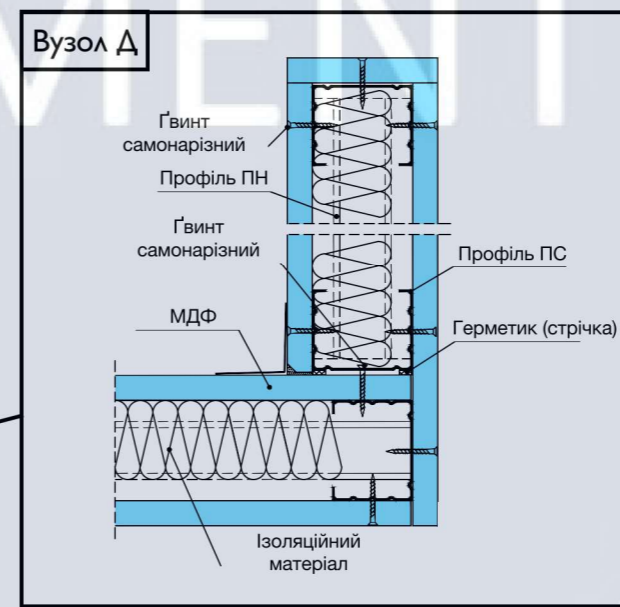

№	Матеріал	Зображення
1	ГКЛ	
2	Гвинт самонарізний	
3	Профіль ПН	
4	Профіль ПС	
5	Армуюча стрічка	
6	Герметик (стрічка)	
7	Шпаклівка	
8	Грунтівка	
9	МДФ	
10	Шуруп	
11	Профіль ПС	
12	Мінеральна вата	
13	Фарба акрилова матова	
14	Метал листовий	
15	Опори	

Зм.	Кіл.уч.	Аркуш	№Док	Підпис	Дата
Розробила				Малахова Є.Д.	
Керівник				Гордієнко О.О.	
Н. контроль					

КНУБА 022 Дизайн 2024 ДН-43 ДП

Інтер'єр та обладнання обідньої зали ресторану української кухні

Барна стійка	Стадія	Аркуш	Аркушів
	Н	22	32

Конструкційні вузли
Специфікація матеріалів

Архітектурний факультет

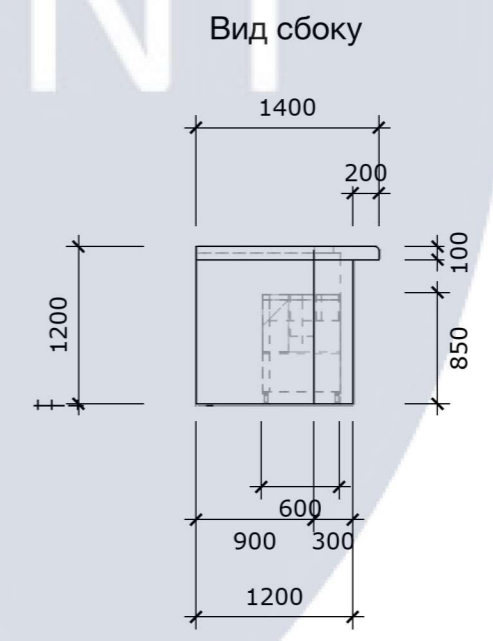
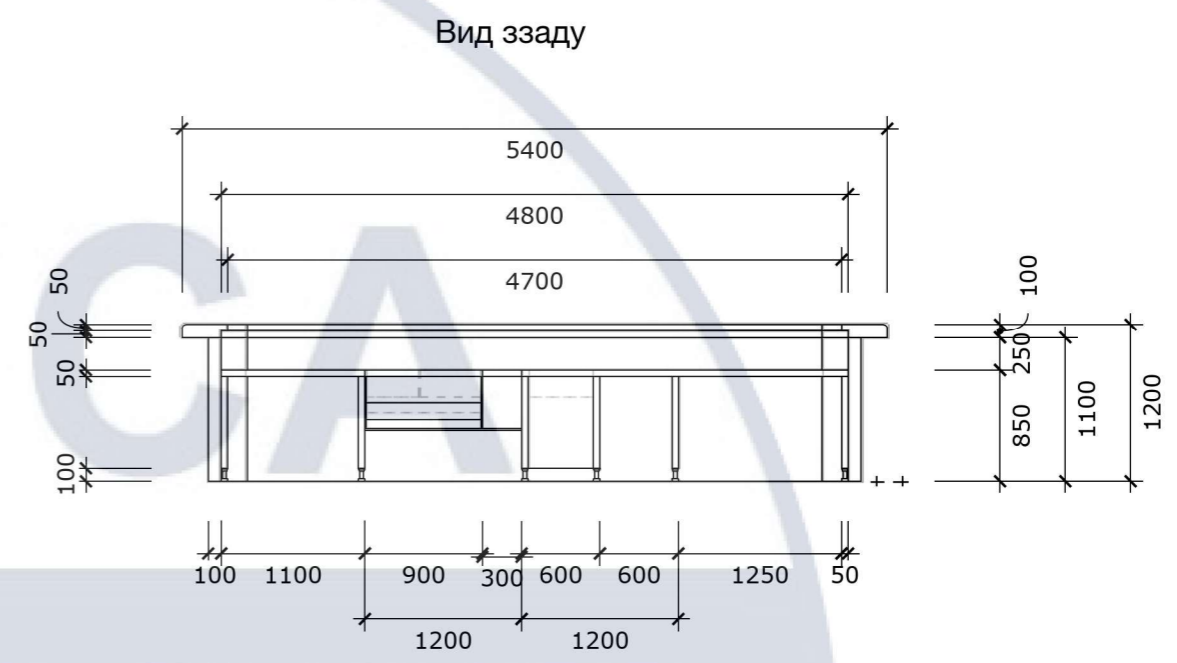
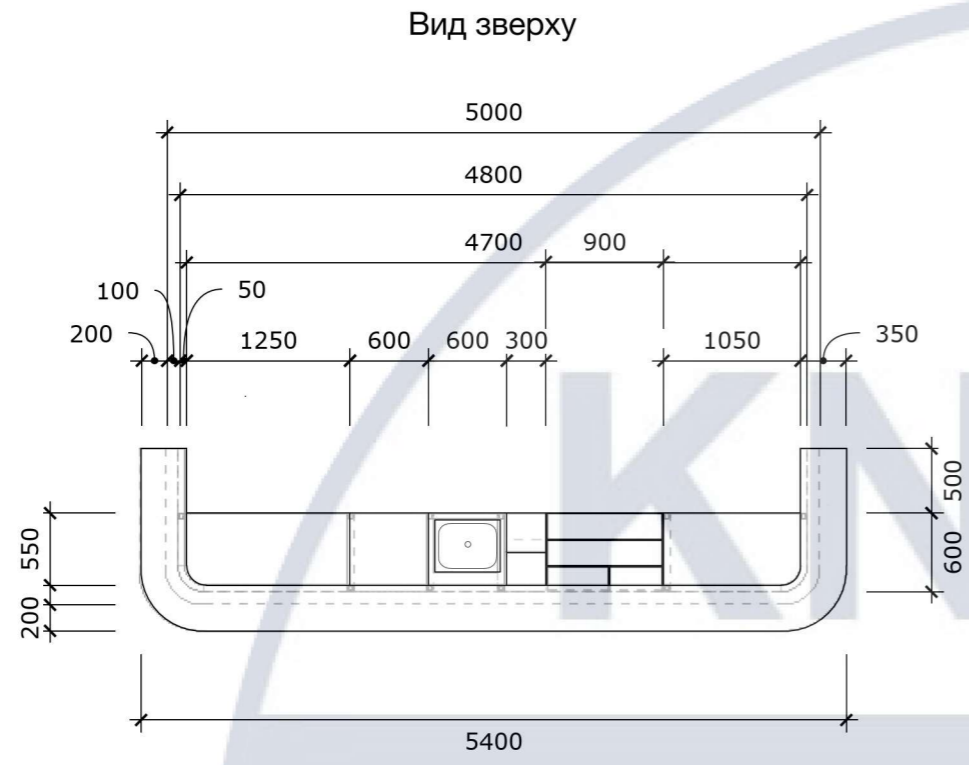

						КНУБА 022 Дизайн 2024 ДН-43 ДП					
						Интер'єр та обладнання обідньої зали ресторану української кухні					
Зм.	Кіл.уч.	Аркуш	№Док	Підпис	Дата	Барна стійка			Стадія	Аркуш	Аркушів
Розробила	Малахова Є.Д.								Н	23	32
Керівник	Гордієнко О.О.					Проекції робочої зони М 1:150			Архітектурний факультет		
Н. контроль											

DEPARTMENT OF DESIGN

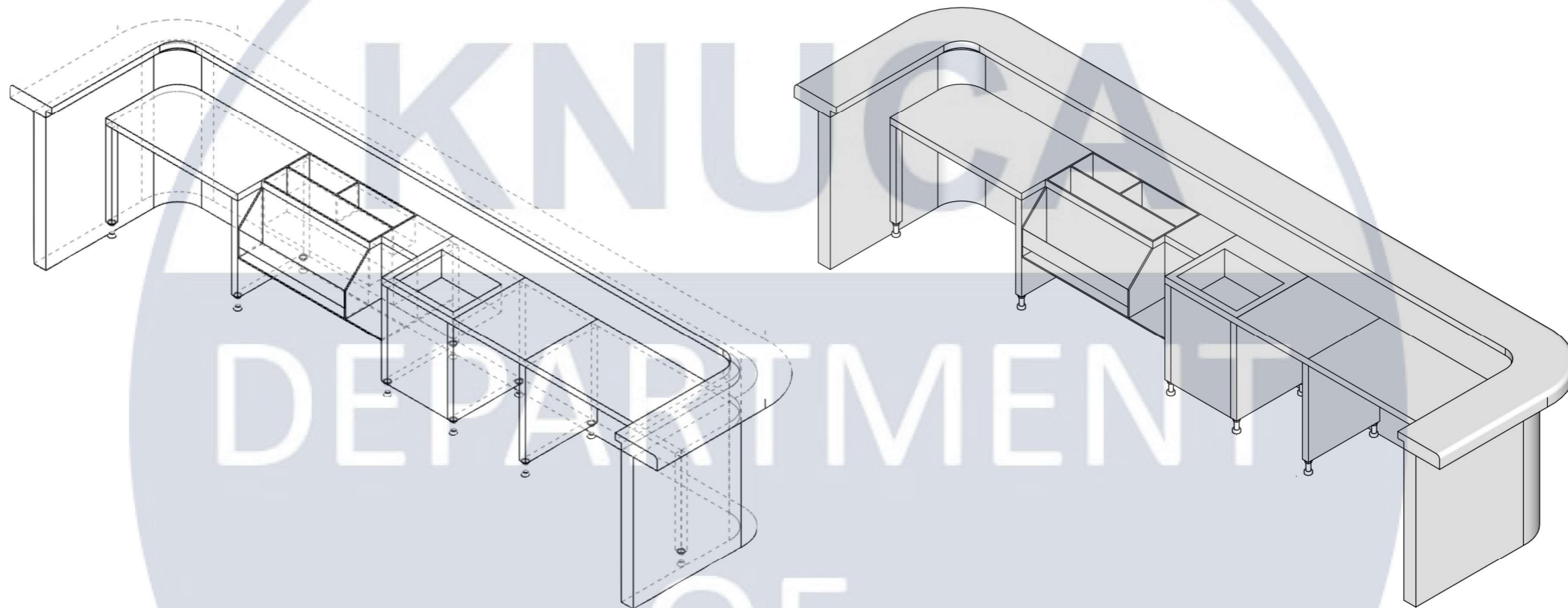

КНУБА
 DEPARTMENT
 OF
 DESIGN

						КНУБА 022 Дизайн 2024 ДН-43 ДП			
						Інтер'єр та обладнання обідньої зали ресторану української кухні			
Зм.	Кіл.уч.	Аркуш	№Док	Підпис	Дата	Барна стійка	Стадія	Аркуш	Аркушів
							Н	24	32
Н. контроль						Ізометричні зображення моделі М 1:30	Архітектурний факультет		

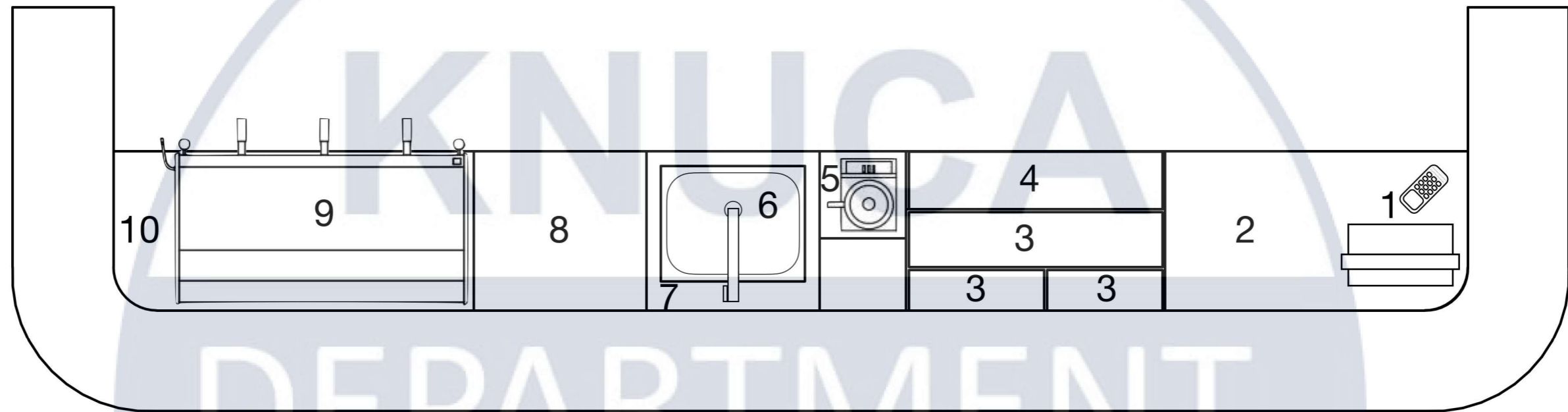

1. Касовий апарат
2. Льодогенератор
3. Ванна для льоду
4. Барна станція
5. Блендер
6. Мийка
7. Ущільнювач сміття
8. Холодильник
9. Кавомашина
10. Сміттєвий бак

						КНУБА 022 Дизайн 2024 ДН-43 ДП				
						Інтер'єр та обладнання обідньої зали ресторану української кухні				
Зм.	Кіл.уч.	Аркуш	№Док	Підпис	Дата	Барна стійка		Стадія	Аркуш	Аркушів
Розробила	Малахова Є.Д.							Н	25	32
Керівник	Гордієнко О.О.					Специфікація обладнання		Архітектурний факультет		
Н. контроль										

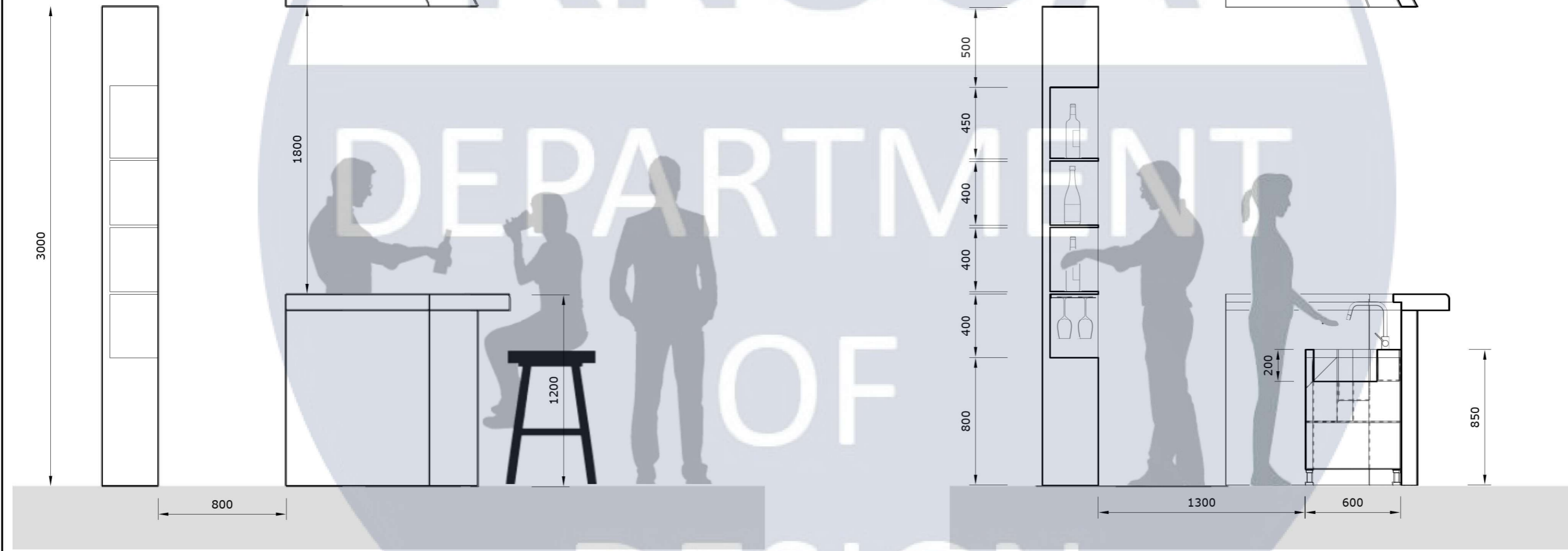

						КНУБА 022 Дизайн 2024 ДН-43 ДП					
						Інтер'єр та обладнання обідньої зали ресторану української кухні					
Зм.	Кіл.уч.	Аркуш	№Док	Підпис	Дата	Барні стійки			Стадія	Аркуш	Аркушів
Розробила		Малахова Є.Д.							Н	26	32
Керівник		Гордієнко О.О.				Ергономічні схеми М 1:30			Архітектурний факультет		
Н. контроль											



Розробила	Малахова Є.Д.			Барна стійка Візуалізація	Стадія	Аркуш	Аркушів
Керівник	Гордієнко О.О.				Н	27	32

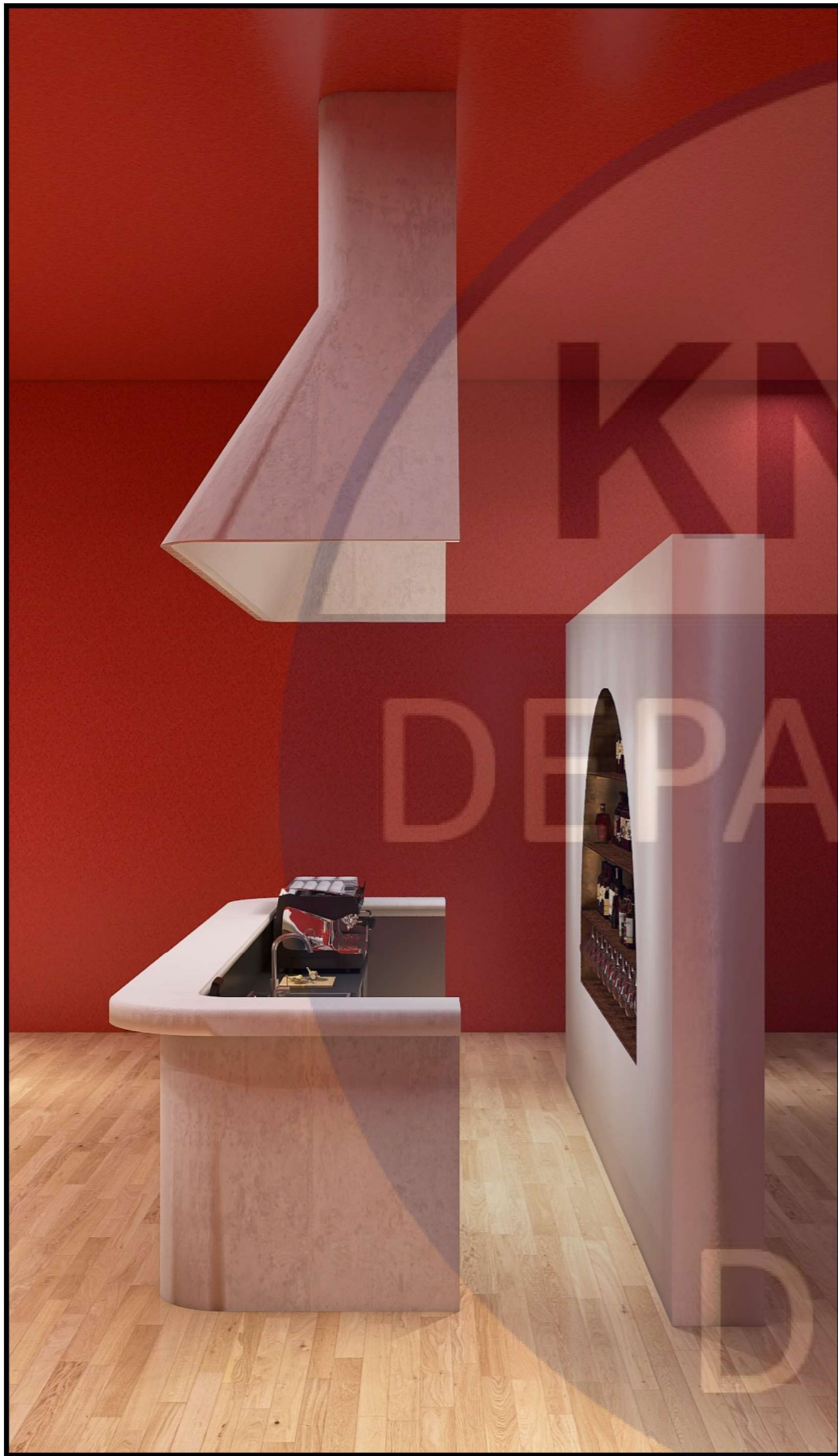

Розробила	Малахова Є.Д.			Барна стійка Візуалізація	Стадія	Аркуш	Аркушів
Керівник	Гордієнко О.О.				Н	28	32



Розробила	Малахова Є.Д.			Барна стійка Візуалізація	Стадія	Аркуш	Аркушів
Керівник	Гордієнко О.О.				Н	29	32



Розробила	Малахова Є.Д.			Барна стійка Візуалізація	Стадія	Аркуш	Аркушів
Керівник	Гордієнко О.О.				Н	30	32



Розробила	Малахова Є.Д.			Барна стійка Візуалізація	Стадія	Аркуш	Аркушів
Керівник	Гордієнко О.О.				Н	31	32



Розробила	Малахова Є.Д.			Барна стійка Візуалізація	Стадія	Аркуш	Аркушів
Керівник	Гордієнко О.О.				Н	32	32