

МІНІСТЕРСТВО ОСВІТИ І НАУКИ УКРАЇНИ
КИЇВСЬКИЙ НАЦІОНАЛЬНИЙ УНІВЕРСИТЕТ БУДІВНИЦТВА І АРХІТЕКТУРИ
КАФЕДРА ДИЗАЙНУ

Атестаційна випускна робота на здобуття освітнього ступеня
бакалавра на тему:
"Дизайн інтер'єру та умеблювання сучасного молодіжного житла"

Виконала: студентка групи ДН-41
Антонюк Валерія Василівна
Керівник:
ас. Богоявленська Є. С.

Київ 2023

ЗМІСТ

Інтер'єр

1. Схема генерального плану будівлі; Ситуаційний план розміщення будівлі
2. План поверху будівлі; Експлікація приміщень
3. Перспективне зображення будинку
4. Обмірний план
5. План приміщення з розташуванням меблів та обладнання
6. План стелі з розміщенням освітлювальних приладів
7. Розгортки 1 поверху
8. Розгортки 2 поверху
9. Розгортки санвузлів
10. Візуалізації приміщень
11. Конструктивні вузли
12. Паспорт оздоблення

Елемент меблів

1. Проекції обладнання
2. Розріз; Конструктивні вузли
3. Перспективні зображення
4. Ергономічна схема
4. Візуалізація обладнання

Зм.	Кіл. уч.	Арк.	№ док.	Підпис	Дата	КНУБА 022 Дизайн 2023 ДН-41			
						Дизайн інтер'єру та умеблювання сучасного молодіжного житла			
Розробив		Антонюк В.В.				Зміст	Стадія	Аркуш	Аркушів
Керівник		Богоявленська					АВР	2	32
							Архітектурний факультет		



ЕКСПЛІКАЦІЯ ГЕНЕРАЛЬНОГО ПЛАНУ

1	Житловий будинок	5	Спортивний майданчик
2	Паркінг	6	Ресторан
3	Магазин	7	Місце виходу собак
4	Дитячий майданчик	8	Дитячий садок

ЖК Creator City

Адреса: м. Київ, Шевченківський район, вул. Дегтярівська 17-19

						КНУБА 022 Дизайн 2023 ДН-41			
						Дизайн інтер'єру та умеблювання сучасного молодіжного житла			
Зм.	Кіл. уч.	Арк.	№ док.	Підпис	Дата	Вихідні дані для проектування	Стадія	Аркуш	Аркушів
Розробив		Антонюк В.В.					АВР	3	32
Керівник		Богоявленська				Схема генерального плану М 1:200 Ситуаційний план М 1:2000	Архітектурний факультет		



ЕКСПЛІКАЦІЯ ПРИМІЩЕНЬ

№	НАЙМЕНУВАННЯ	ПЛОЩА м ²
1	Квартира 1Z	84,71
	Передпокій	4,91
	Вітальня	22,24
	Санвузол	6,14
	Кухня	6,60
	Лоджія	2,18
2	Квартира 1Y	70,56
	Передпокій	4,54
	Санвузол	4,07
	Кухня	14,46
	Вітальня	8,75
	Лоджія	1,84
5	Квартира 3E	86,41
	Передпокій	5,99
	Санвузол	3,44
	Спальня	13,47
	Кухня	4,82
	Вітальня	9,24
	Балкон	1,84
4	Квартира 3F	94,32
	Передпокій	9,92
	Санвузол	4,71
	Спальня	12,06
	Кухня - вітальня	14,97
	Балкон	1,89
3	Квартира 3G	99,31
	Передпокій	7,19
	Санвузол	4,06
	Спальня	9,62
	Кухня	4,56
	Вітальня	16,84
	Балкон	2,08
	Лоджія	1,93

ЕКСПЛІКАЦІЯ ПРИМІЩЕНЬ

№	НАЙМЕНУВАННЯ	ПЛОЩА м ²
8	Квартира 5A	133,1
	Передпокій	7,86
	Гардероб	3,29
	Санвузол	1,81
	Спальня	13,48
	Лоджія	2,19
	Кухня	8,32
	Вітальня	12,48
	Балкон	1,80
	Спальня	15,60
7	Квартира 5B	130,38
	Передпокій	6,56
	Санвузол	2,27
	Спальня	16,99
	Спальня	12,67
	Вітальня	16,37
	Кухня	4,33
	Балкон	1,80
6	Квартира 5C	177,96
	Передпокій	11,09
	Санвузол	4,51
	Спальня	12,23
	Балкон	1,87
	Вітальня	14,07
	Кухня	14,53
	Тераса	4,78
9	Квартира 5D	135,42
	Передпокій	12,95
	Санвузол	4,65
	Кухня	8,95
	Вітальня	8,84
	Спальня	11,60
	Балкон	1,25
	Спальня	15,76

КНУБА 022 Дизайн 2023 ДН-41

Дизайн інтер'єру та умеблювання сучасного молодіжного житла

Зм.	Кіл. уч.	Арк.	№ док.	Підпис	Дата	Вихідні дані для проектування	Стадія	Аркуш	Аркушів
Розробив		Антонюк В.В.					АВР	4	32
Керівник		Богоявленська							
План поверху будівлі М 1:150							Архітектурний факультет		



						КНУБА 022 Дизайн 2023 ДН-41			
						Дизайн інтер'єру та умеблювання сучасного молодіжного житла			
Зм.	Кіл. уч.	Арк.	№ док.	Підпис	Дата	Вихідні дані для проектування	Стадія	Аркуш	Аркушів
Розробив		Антонюк В.В.					АВР	5	32
Керівник		Богоявленська				Перспективне зображення будинку	Архітектурний факультет		

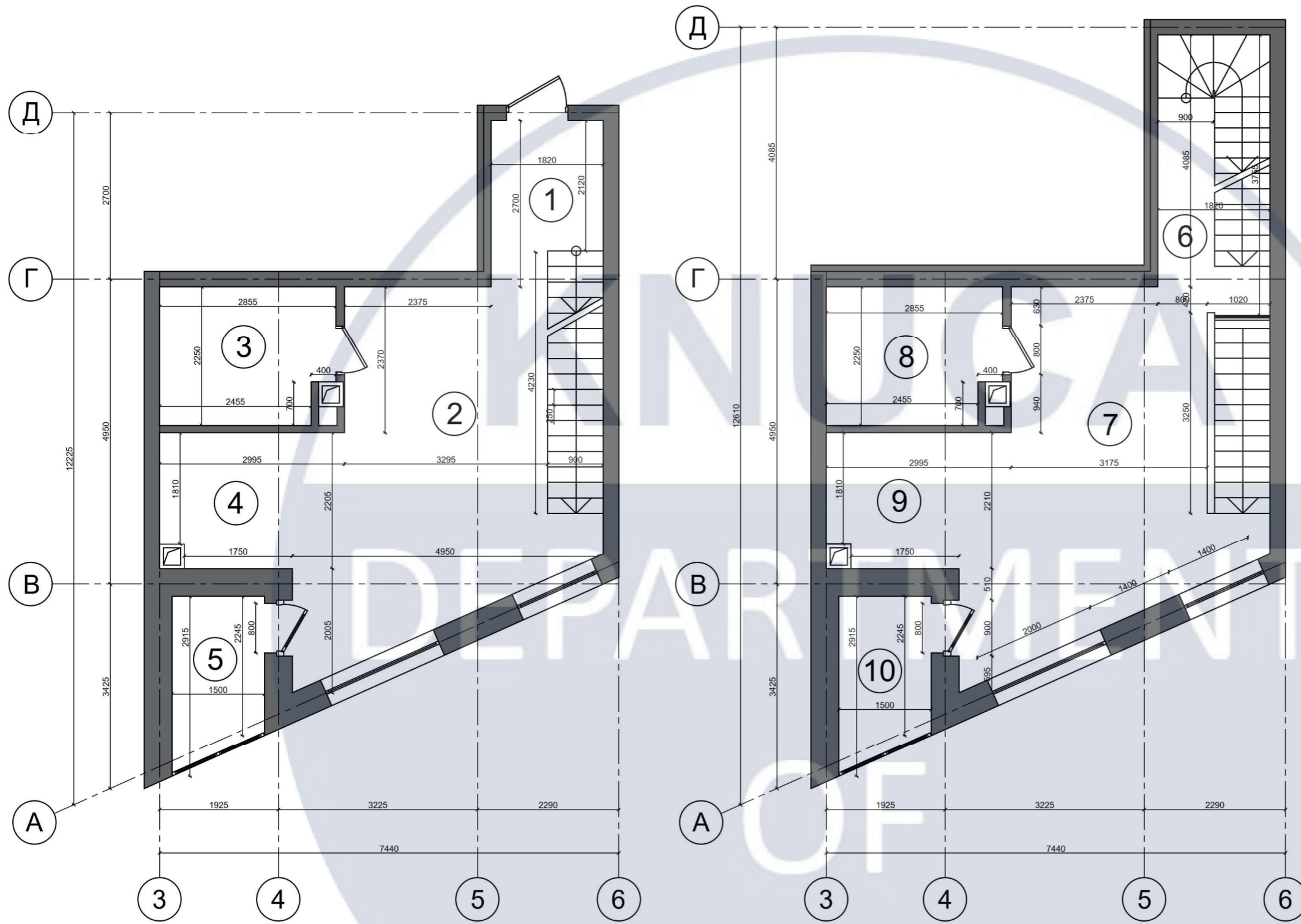

ЕКСПЛІКАЦІЯ ПРИМІЩЕНЬ

№	НАЙМЕНУВАННЯ	ПЛОЩА м ²
1	Передпокій	4,91
2	Вітальня	22,24
3	Санвузол	6,14
4	Кухня	6,60
5	Лоджія	2,18
6	Коридор	7,43
7	Спальня	21,68
8	Санвузол	6,14
9	Гардероб	4,74
10	Лоджія	2,18
Загальна площа		84,24
Тераса		26,16

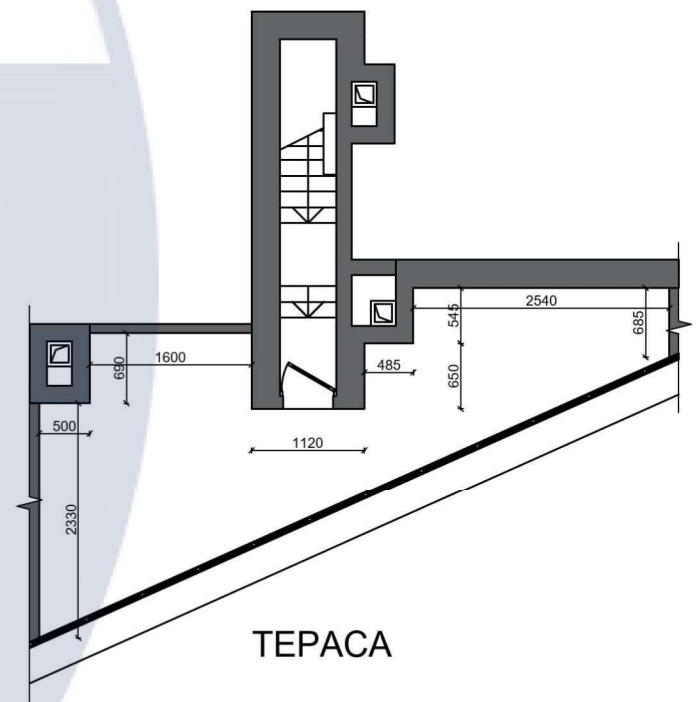

1 ПОВЕРХ

2 ПОВЕРХ

						КНУБА 022 Дизайн 2023 ДН-41			
						Дизайн інтер'єру та умеблювання сучасного молодіжного житла			
Зм.	Кіл.уч.	Арк.	№ док.	Підпис	Дата	Вихідні дані для проектування	Стадія	Аркуш	Аркушів
Розробив		Антонюк В.В.					АВР	6	32
Керівник		Богоявленська				Обмірний план М 1:75	Архітектурний факультет		

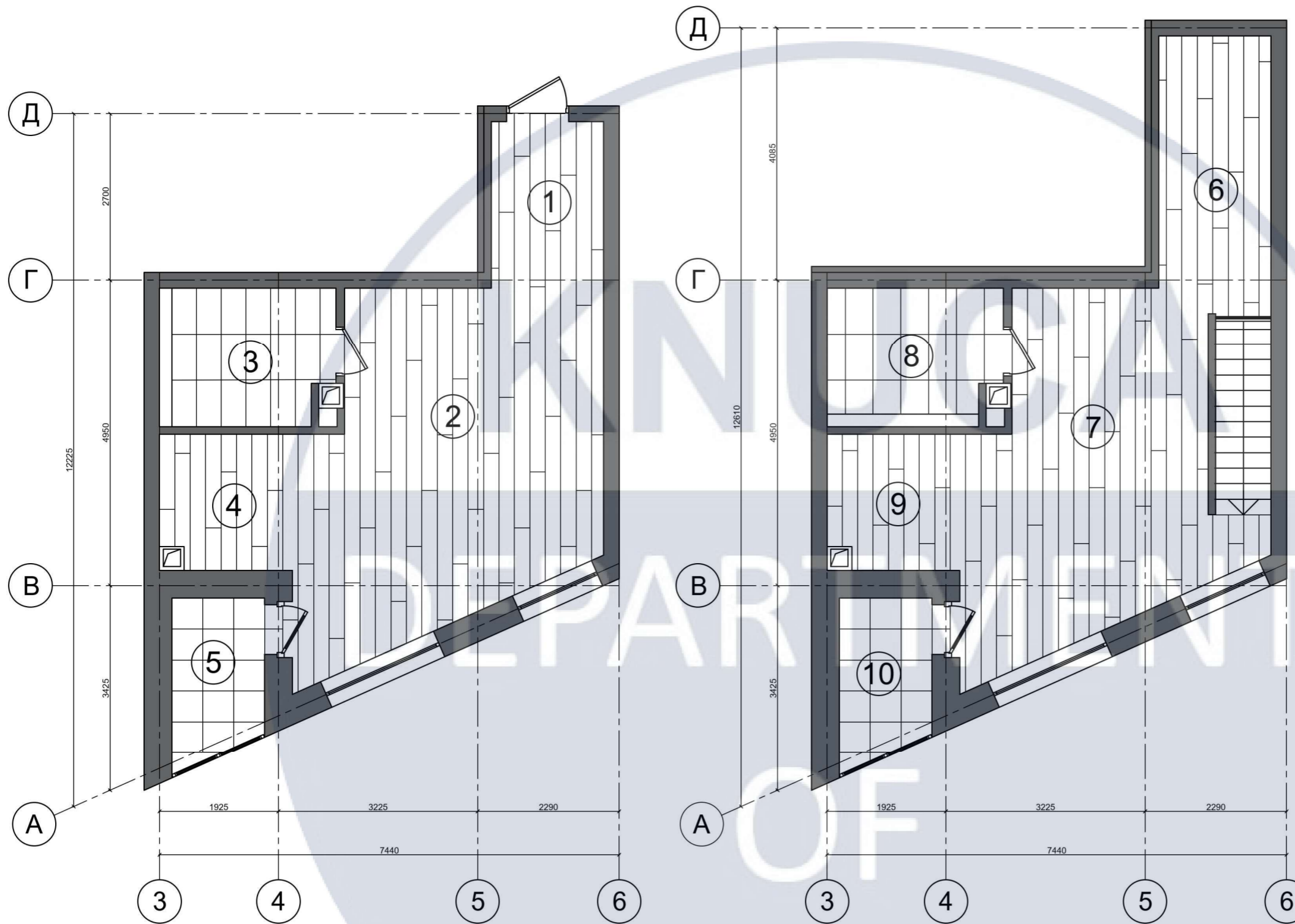

ЕКСПЛІКАЦІЯ ПРИМІЩЕНЬ

№	НАЙМЕНУВАННЯ	ПЛОЩА м ²
1	Передпокій	4,91
2	Вітальня	22,24
3	Санвузол	6,14
4	Кухня	6,60
5	Лоджія	2,18
6	Коридор	7,43
7	Спальня	21,68
8	Санвузол	6,14
9	Гардероб	4,74
10	Лоджія	2,18
Загальна площа		84,24
Тераса		26,16

Умовні позначення





	Ламінат 3000x250
	Керамогранітна плитка 750x450
	Керамогранітна плитка 500x500

1 ПОВЕРХ

2 ПОВЕРХ

						КНУБА 022 Дизайн 2023 ДН-41					
						Дизайн інтер'єру та умеблювання сучасного молодіжного житла					
Зм.	Кіл. уч.	Арк.	№ док.	Підпис	Дата	Вихідні дані для проектування			Стадія	Аркуш	Аркушів
Розробив	Антонюк В.В.								АВР	8	32
Керівник	Богоявленська					План підлоги М 1:75			Архітектурний факультет		

Умовні позначення

-  Точковий світильник
-  Трековий світильник
-  LED підсвітка
-  Підвісний світильник

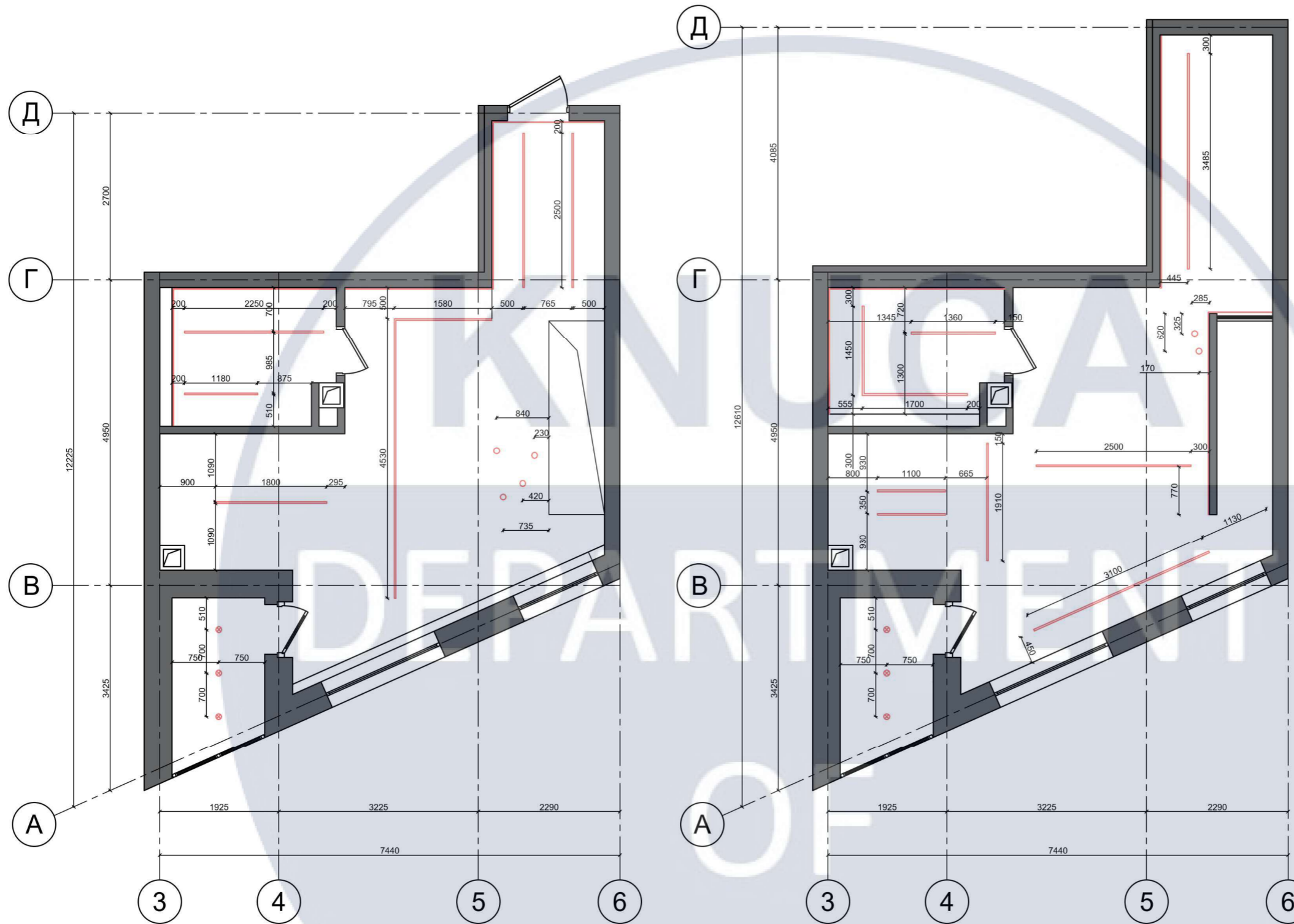

1 ПОВЕРХ

2 ПОВЕРХ

						КНУБА 022 Дизайн 2023 ДН-41			
						Дизайн інтер'єру та умеблювання сучасного молодіжного житла			
Зм.	Кіл. уч.	Арк.	№ док.	Підпис	Дата	Вихідні дані для проектування	Стадія	Аркуш	Аркушів
Розробив		Антонюк В.В.					АВР	9	32
Керівник		Богоявленська				План стелі з розміщенням освітлювальних приладів М 1:75		Архітектурний факультет	

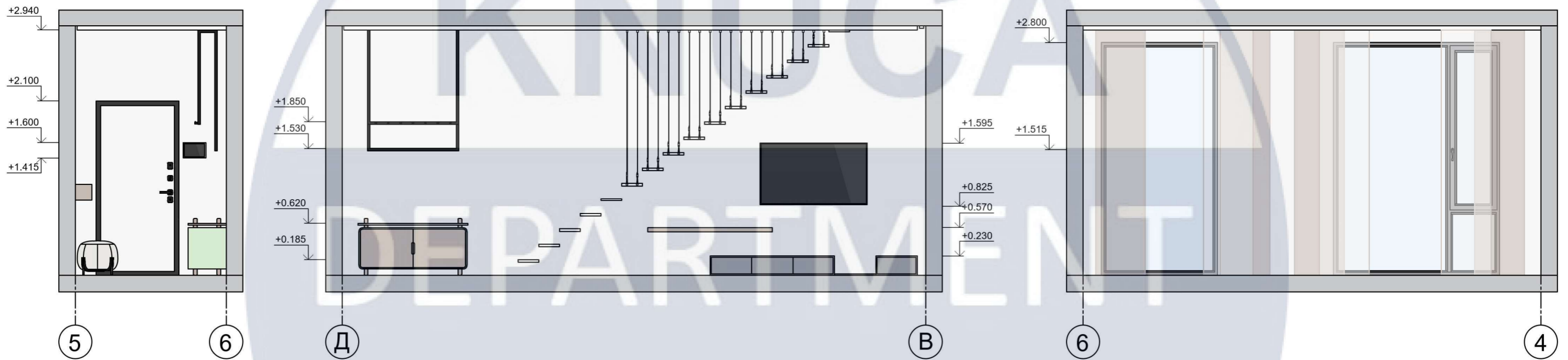

OF
DESIGN

						КНУБА 022 Дизайн 2023 ДН-41			
						Дизайн інтер'єру та умеблювання сучасного молодіжного житла			
Зм.	Кіл. уч.	Арк.	№ док.	Підпис	Дата	Вихідні дані для проектування	Масштаб	Аркуш	Аркушів
Розробив		Антонюк В.В.					АВР	10	31
Керівник		Богоявленська				Розгортки 1 поверху М 1:50	Архітектурний факультет		

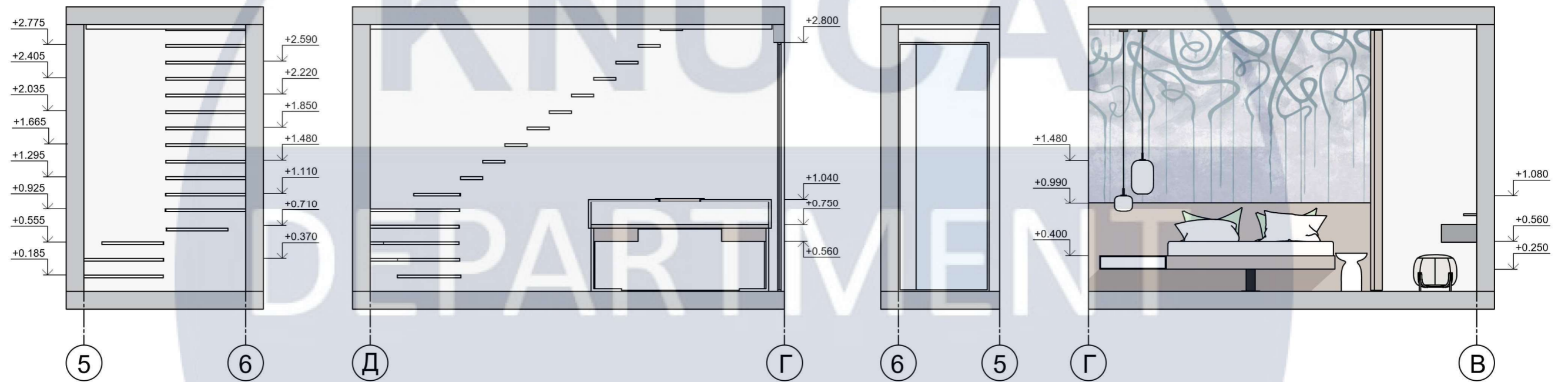

						КНУБА 022 Дизайн 2023 ДН-41				
						Дизайн інтер'єру та укомплектування сучасного молодіжного житла				
Зм.	Кіл. уч.	Арк.	№ док.	Підпис	Дата	Вихідні дані для проектування		Масштаб	Аркуш	Аркушів
Розробив		Антонюк В.В.						АВР	12	31
Керівник		Богоявленська								
						Розгортки 2 поверху М 1:50		Архітектурний факультет		

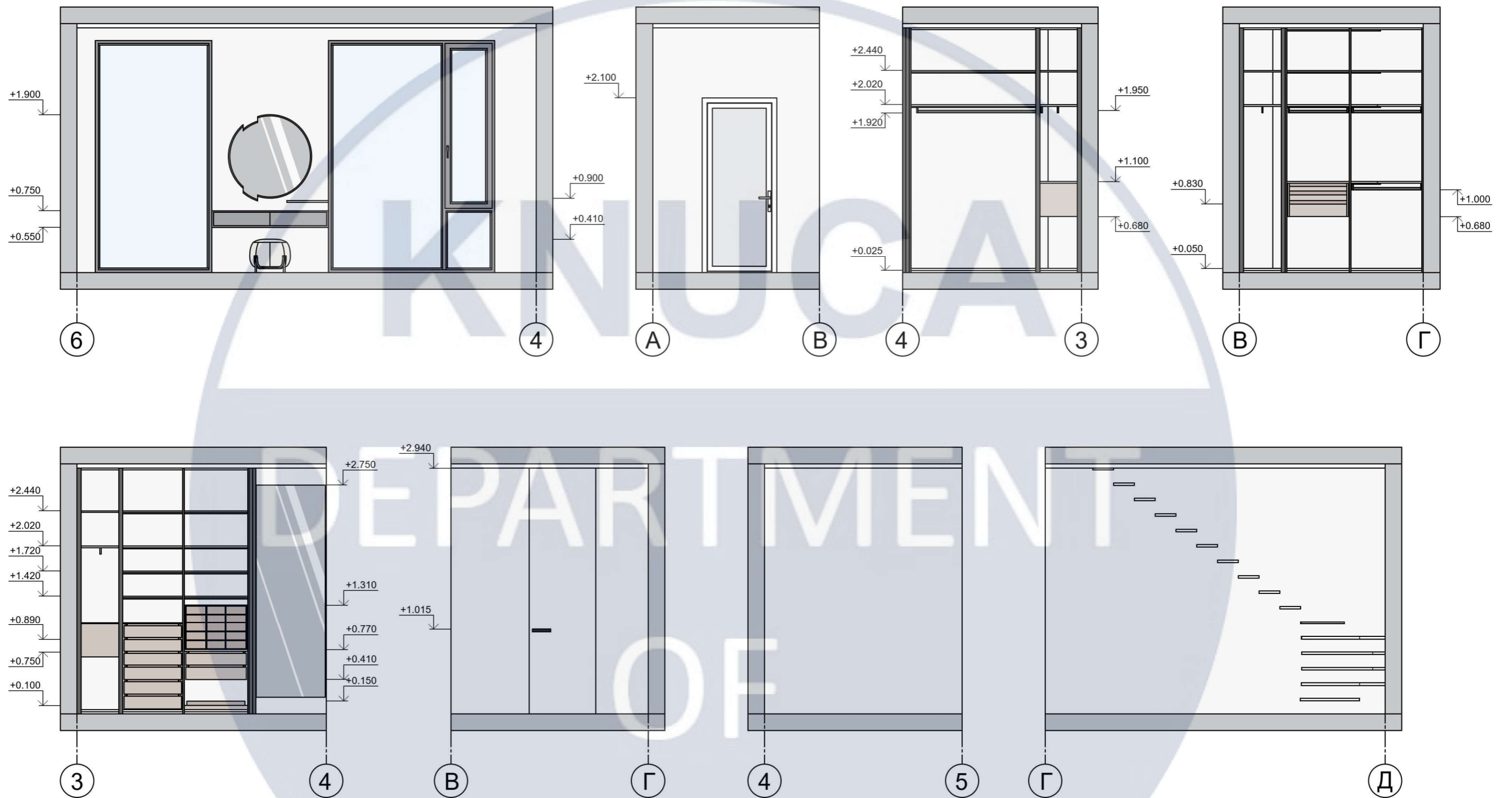

						КНУБА 022 Дизайн 2023 ДН-41					
						Дизайн інтер'єру та умеблювання сучасного молодіжного житла					
Зм.	Кіл. уч.	Арк.	№ док.	Підпис	Дата	Вихідні дані для проектування			Масштаб	Аркуш	Аркушів
Розробив		Антонюк В.В.							АВР	13	31
Керівник		Богоявленська				Розгортки 2 поверху М 1:50			Архітектурний факультет		











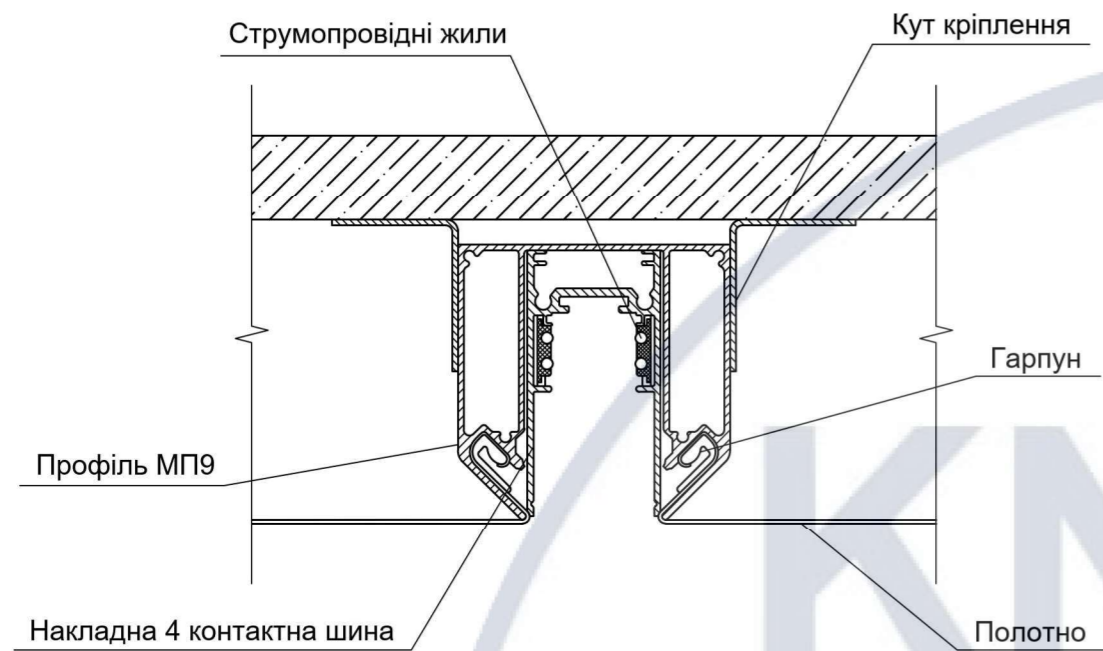

Вузол трекової освітлювальної системи

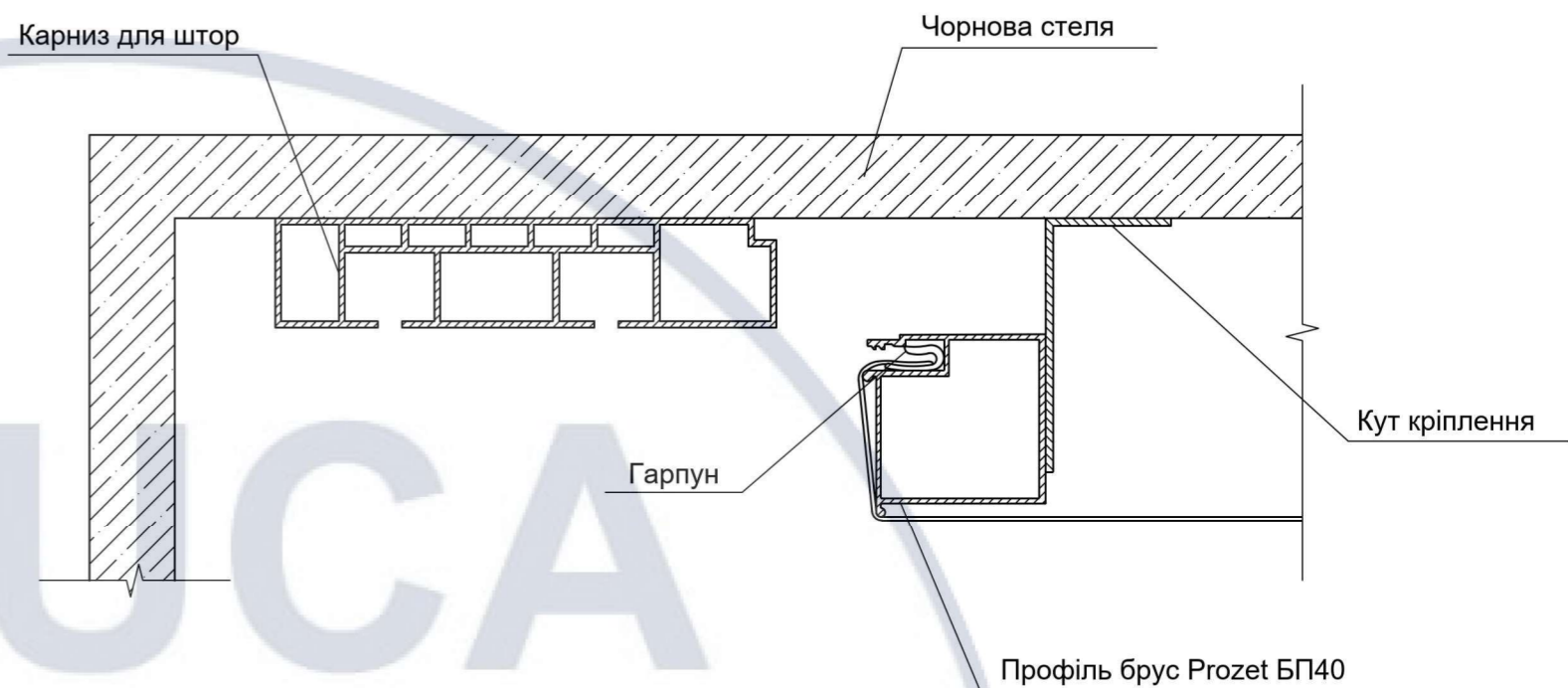

Вузол встановлення прихованого карнизу

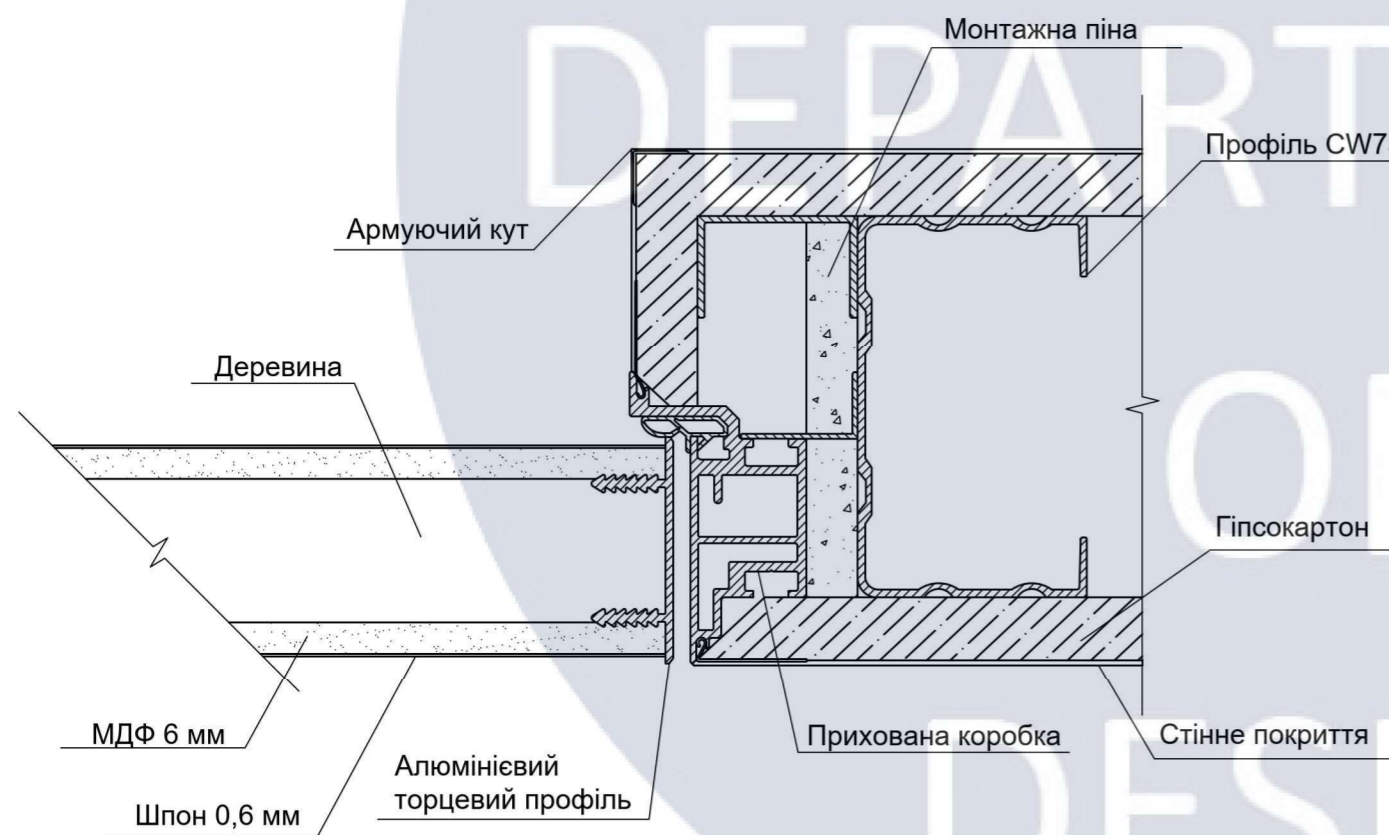

Вузол дверей прихованого монтажу

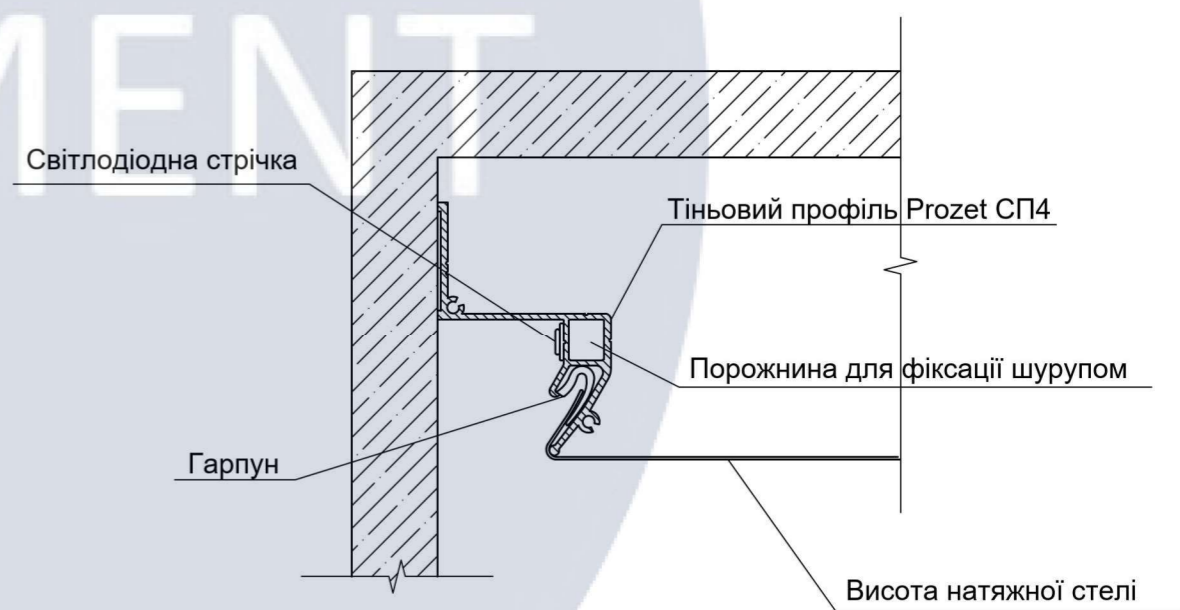

Вузол тіньового профілю

						КНУБА 022 Дизайн 2023 ДН-41			
						Дизайн інтер'єру та умеблювання сучасного молодіжного житла			
Зм.	Кіл. уч.	Арк.	№ док.	Підпис	Дата	Вихідні дані для проектування	Стадія	Аркуш	Аркушів
Розробив		Антонюк В.В.					АВР	20	32
Керівник		Богоявленська				Конструктивні вузли М 1:2	Архітектурний факультет		

СПЕЦИФІКАЦІЯ ОСВІТЛЮВАЛЬНИХ ПРИЛАДІВ

№	Найменування	Зображення	Розміри (мм)	Висота розміщення (мм)	Кількість
1	Циліндричний світильник		80 x 30	2940	30
2	Трековий прожектор		135 x 20 260 x 20	2940	16 6
3	Лінійний світильник		300 x 20 420 x 20 900 x 20	2940	8 6 4
4	Підвісний циліндричний світильник		150 x 200	1400 1500 1650	3
5	Підвісний світильник		280 x 300 360 x 380 530 x 550 630 x 650	1900 1540 1880 2140	4
6	Приліжковий світильник		180 x 200 380 x 250	900 1100	2

						КНУБА 022 Дизайн 2023 ДН-41					
						Дизайн інтер'єру та умеблювання сучасного молодіжного житла					
Зм.	Кіл. уч.	Арк.	№ док.	Підпис	Дата	Вихідні дані для проектування			Стадія	Аркуш	Аркушів
Розробив		Антонюк В.В.							АВР	21	32
Керівник		Богоявленська				Специфікація освітлювальних приладів			Архітектурний факультет		

СПЕЦИФІКАЦІЯ ОСВІТЛЮВАЛЬНИХ ПРИЛАДІВ

№	Найменування	Зображення	Розміри (мм)	Кількість
1	Лінійний LED світильник		80 x 30	33
2	Підлоговий світильник		480 x 480	1
3	Торшер		2000 x 1600	1
4	Настільна лампа		470 x 660	1
5	Настільний декоративний світильник		220 x 200	1
6	LED стрічка		10	30,15 м.п.







						КНУБА 022 Дизайн 2023 ДН-41		
						Дизайн інтер'єру та умеблювання сучасного молодіжного житла		
Зм.	Кіл. уч.	Арк.	№ док.	Підпис	Дата			
Розробив		Антонюк В.В.				Вихідні дані для проектування		
Керівник		Богоявленська						
						Стадія		
						Аркуш		
						Аркушів		
						АВР	22	32
						Архітектурний факультет		

СПЕЦИФІКАЦІЯ МЕБЛІВ ТА ОБЛАДНАННЯ

№	Найменування	Зображення	Розміри (мм)	Висота (мм)	Кількість
1	Тумба для взуття		1325 x 460	620	1
2	Вішалка підвісна		30 x 30	1130 1450	2
3	Тумба підвісна		1000 x 200	200	1
4	Дзеркало		2550 x 1300 2550 x 830	200	2
5	Вішалка для сумок		30 x 30	1500	2
6	Троси для сходів		1300 x 800	200 - 1860	20
7	Консоль під телевізор		1550 x 400	230	1
8	Полиця		1500 x 300 1200 x 500 1400 x 500	50 100 150	3

						КНУБА 022 Дизайн 2023 ДН-41		
						Дизайн інтер'єру та умеблювання сучасного молодіжного житла		
Зм.	Кіл. уч.	Арк.	№ док.	Підпис	Дата			
Розробив		Антонюк В.В.				Вихідні дані для проектування		
Керівник		Богоявленська						
						АВР	23	32
						Архітектурний факультет		

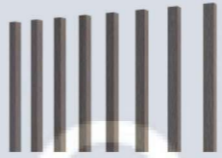
СПЕЦИФІКАЦІЯ МЕБЛІВ ТА ОБЛАДНАННЯ

№	Найменування	Зображення	Розміри (мм)	Висота (мм)	Кількість
1	Килим		2400 x 2400	25	1
2	Диван		2280 x 800	350 600	1
3	Пуф		600 x 600	300	1
4	Журнальний столик		810 x 810	300	1
5	Пуф		490 x 490	410	2
6	Рейки		40 x 40	2940	22
7	Обідній стіл		1300 x 800	750	1
8	Стільці обідні		540 x 490	450 750	2

						КНУБА 022 Дизайн 2023 ДН-41		
						Дизайн інтер'єру та умеблювання сучасного молодіжного житла		
Зм.	Кіл. уч.	Арк.	№ док.	Підпис	Дата			
Розробив		Антонюк В.В.				Вихідні дані для проектування		
Керівник		Богоявленська						
						Архітектурний факультет		

СПЕЦИФІКАЦІЯ МЕБЛІВ ТА ОБЛАДНАННЯ

№	Найменування	Зображення	Розміри (мм)	Висота (мм)	Кількість
1	Ліжко		2800 x 2500	560 990	1
2	Каркас для ліжка		2145 x 1930	400	1
3	Приліжковий столик		350 x 350	430	1
4	Килим		2800 x 2500	25	1
5	Перегородка		175 x 45	2940	6
6	Косметичний столик		1400 x 400	200	1
7	Дзеркало		1000 x 1000	900	1
8	Робоче крісло		490 x 490	410	1

						КНУБА 022 Дизайн 2023 ДН-41		
						Дизайн інтер'єру та умеблювання сучасного молодіжного житла		
Зм.	Кіл. уч.	Арк.	№ док.	Підпис	Дата			
Розробив		Антонюк В.В.				Вихідні дані для проектування		
Керівник		Богоявленська						
						АВР	25	32
						Архітектурний факультет		

КНУСА

DEPARTMENT
РОЗРОБКА ЕЛЕМЕНТУ МЕБЛІВ

OF

DESIGN

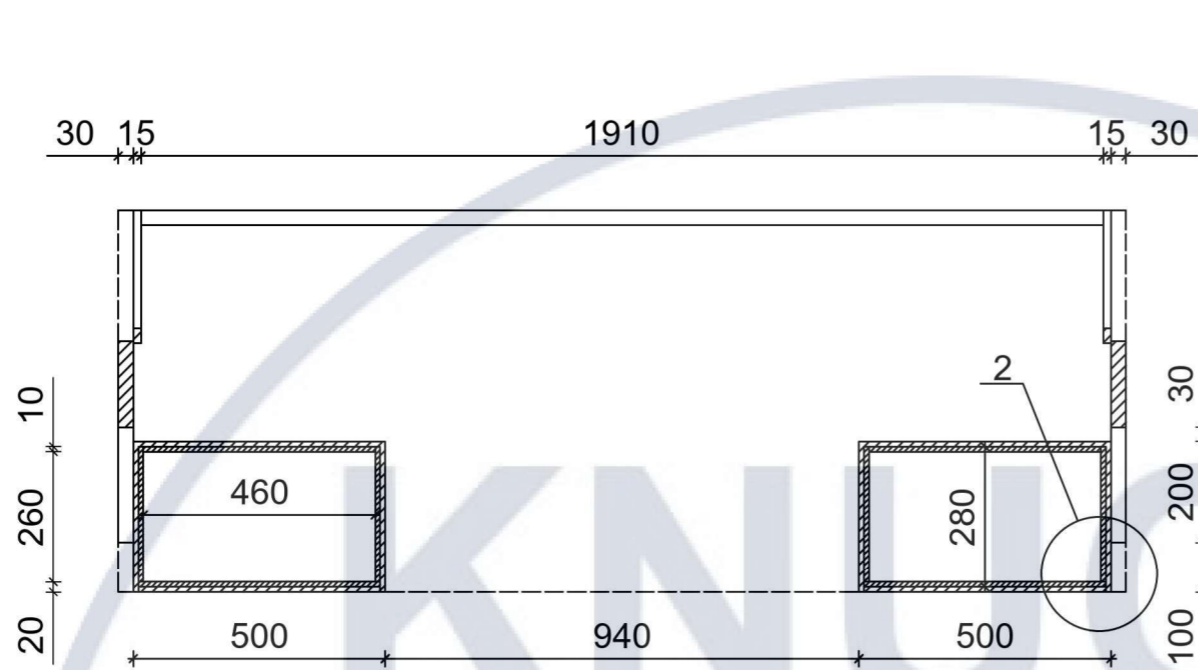

Розріз А-А

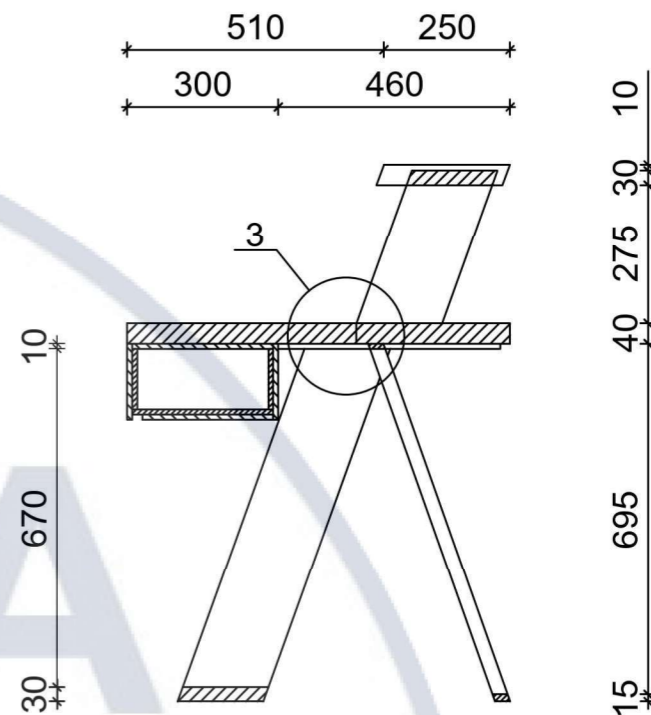

Розріз Б-Б

Вузол 3

Вузол 2

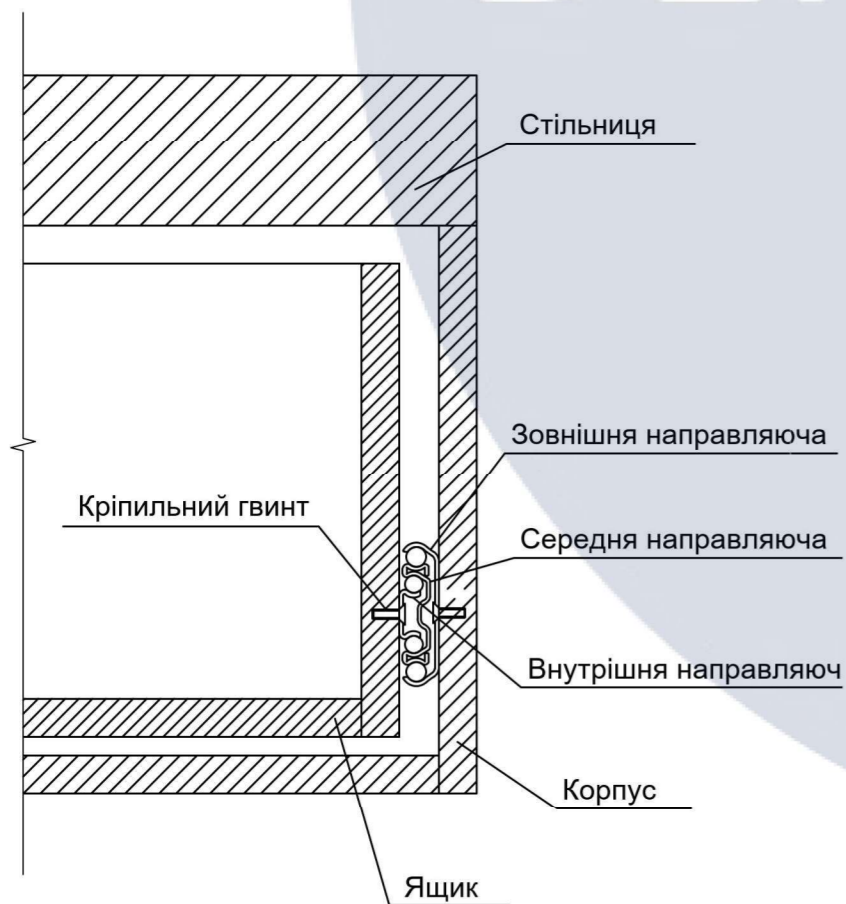

Вузол 1

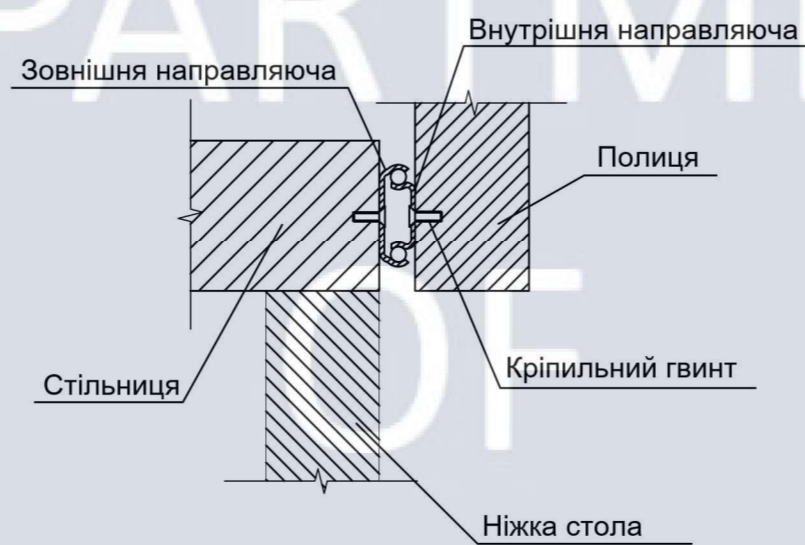

Металева пластина 3 мм

Зварювальний шов



Стільниця

Металева пластина

Саморіз

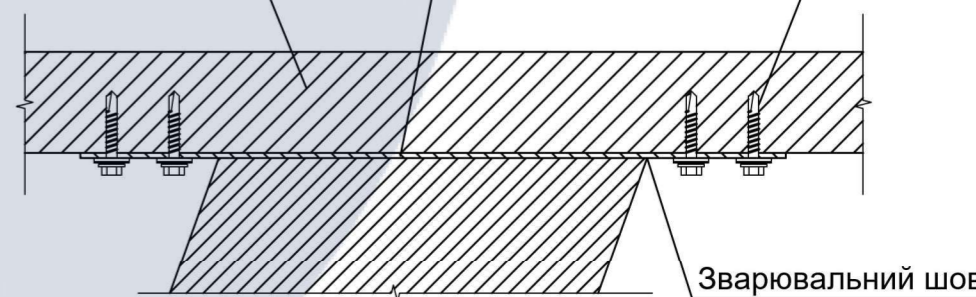

Зварювальний шов

КНУБА 022 Дизайн 2023 ДН-41					
Дизайн інтер'єру та умеблювання сучасного молодіжного житла					
Зм.	Кіл. уч.	Арк.	№ док.	Підпис	Дата
Розробив	Антонюк В.В.				
Керівник	Богоявленська				
Вихідні дані для проектування				Стадія	Аркуш
				АВР	28
				Аркушів	31
Розрізи М 1:10; Конструктивні вузли М 1:2				Архітектурний факультет	

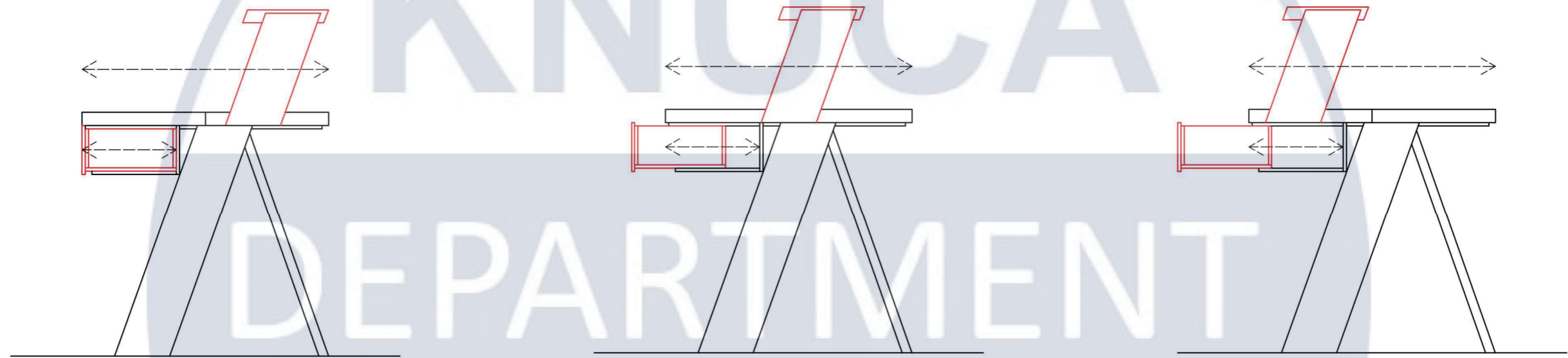

КНУУСА
DEPARTMENT
OF
DESIGN

						КНУБА 022 Дизайн 2023 ДН-41			
						Дизайн інтер'єру та умеблювання сучасного молодіжного житла			
Зм.	Кіл. уч.	Арк.	№ док.	Підпис	Дата	Вихідні дані для проектування	Стадія	Аркуш	Аркушів
Розробив		Антонюк В.В.					АВР	29	31
Керівник		Богоявленська				Схема трансформації робочої поверхні столу М 1:20	Архітектурний факультет		

KNUUCA
DEPARTMENT
OF
DESIGN

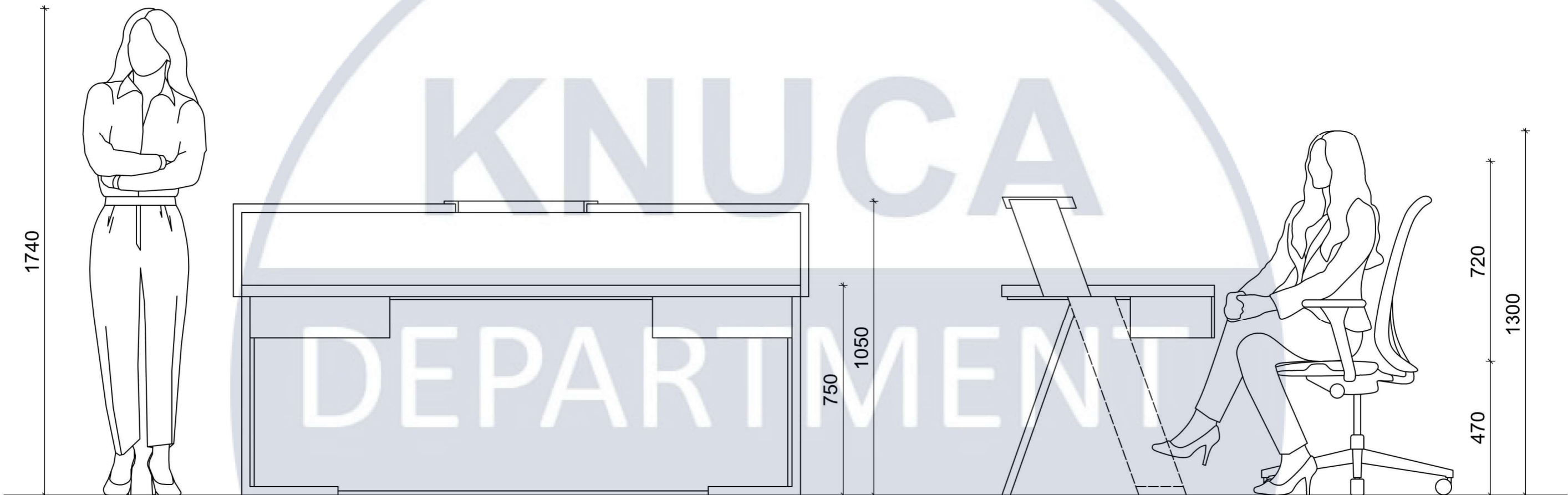

						КНУБА 022 Дизайн 2023 ДН-41			
						Дизайн інтер'єру та укомплектування сучасного молодіжного житла			
Зм.	Кіл. уч.	Арк.	№ док.	Підпис	Дата	Вихідні дані для проектування	Стадія	Аркуш	Аркушів
Розробив		Антонюк В.В.					АВР	31	31
Керівник		Богоявленська				Ергономічна схема М 1:15	Архітектурний факультет		

