

МІНІСТЕРСТВО ОСВІТИ І НАУКИ УКРАЇНИ  
КИЇВСЬКИЙ НАЦІОНАЛЬНИЙ УНІВЕРСИТЕТ БУДІВНИЦТВА І АРХІТЕКТУРИ  
Архітектурний факультет  
Кафедра дизайн

Кваліфікаційна випускна робота  
на здобуття освітнього ступеня бакалавра дизайну  
на тему:  
Дизайн інтер'єру мистецького простору  
Проектна частина

Виконала:  
Ст. групи ДН 20-1 Головатюк Ольга

Первірів:  
Старший викладач Биков М.І.

Дизайн інтер'єру	Проектування елементу інтер'єру
Схема будівлв геолокація.....3	АксонOMETричне зображення поворотного елементу вузли.....22
План виставкового центру.....4	Розмірний план поворотного механізму.....23
Обмірний план.....5	Габаритний аналіз.....24
План підлоги.....6	Візуалізація елементу в інтер'єрі.....25
План освітлення.....7	
План меблів та обладнання.....8	
План розгортки.....9	
Розгортки приміщення 01 M1:100.....10	
Візуалізації приміщення 01.....11-17	
Розгортки приміщення 02 M1:100.....18	
Візуалізації приміщення 02.....19-21	

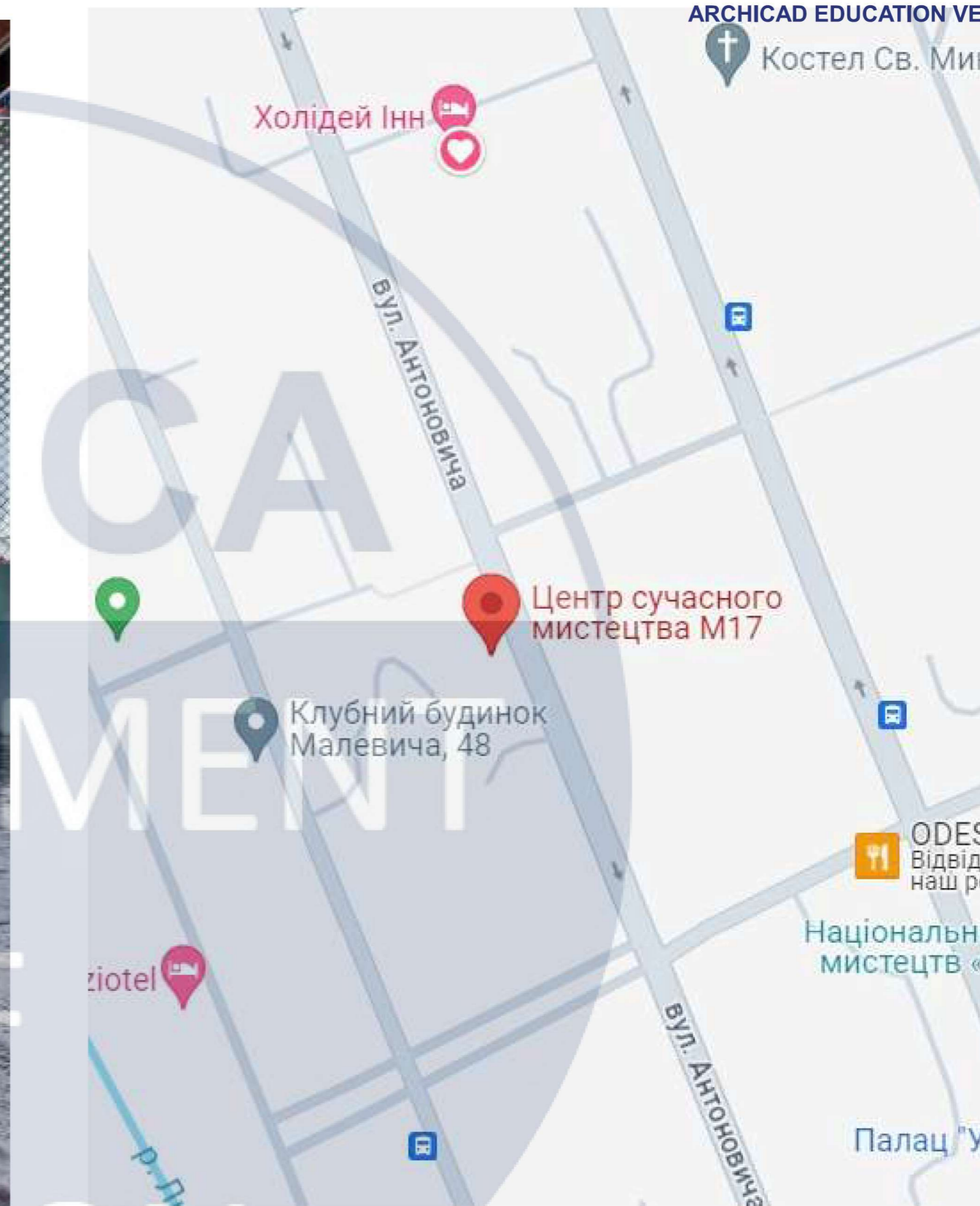

SCA DESIGN

						КНУБА 022 Дизайн 2024 ДН - 20 - 1		
						Дизайн інтер'єру мистецького простору		
Изм.	Кол.уч.	Лист	№док.	Подпись	Дата	Стадия	Лист	Листов
	Розробила	Головатюк О					3	
	Керівник							
	Н. контроль					Схема будівлі, геолокація, перспективні зображення		Архітектурний факультет

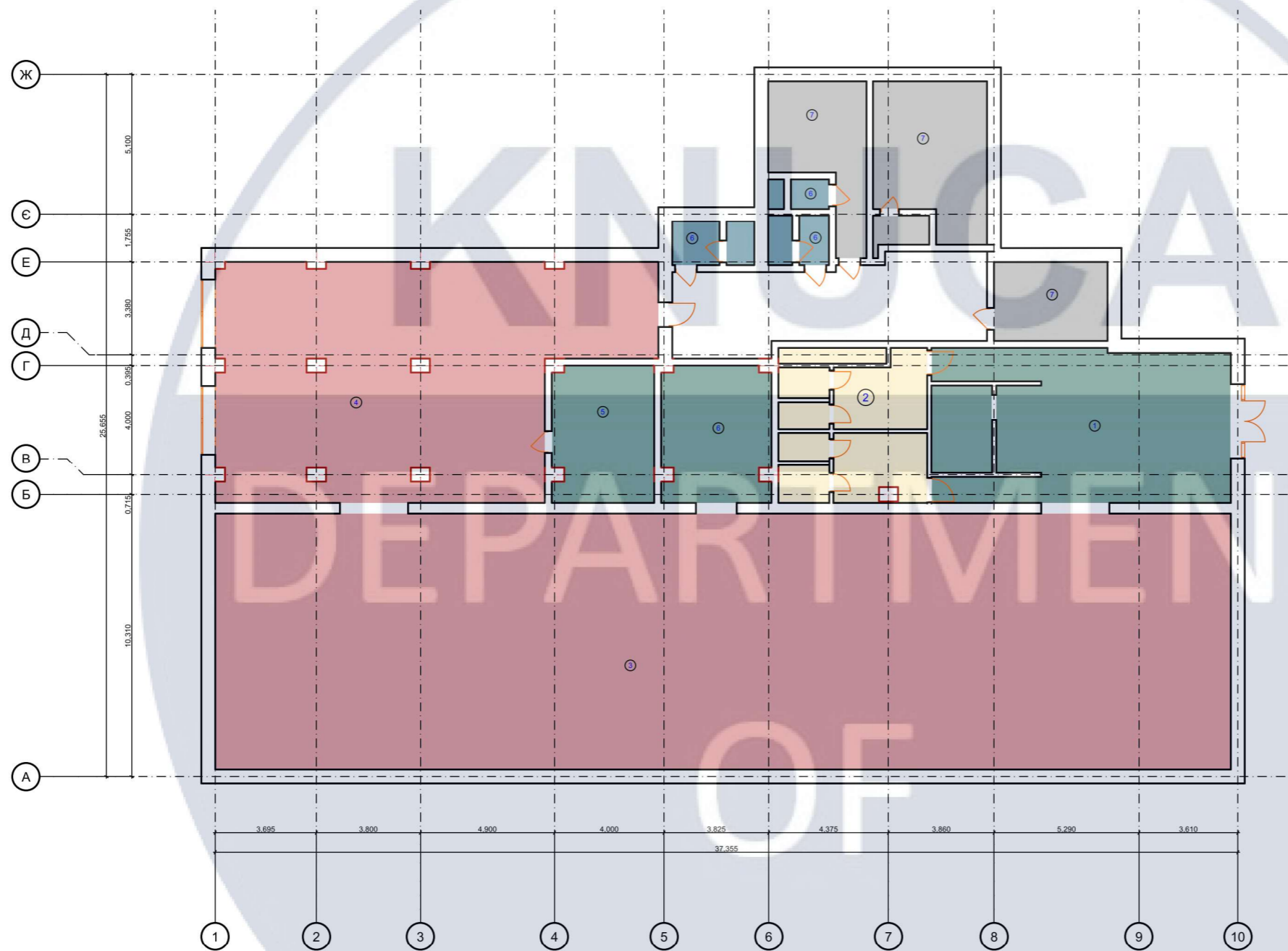

№	
1	Вхід, рецепція
2	Вбиральня
3	Виставкова зала 1
4	Виставкова зала 2
5	Шоурум 1
6	Шоурум 2
7	Контора
8	Вбиральня персоналу

DEPARTMENT OF DESIGN

						КНУБА 022 Дизайн 2024 ДН - 20 - 1		
						Дизайн інтер'єру мистецького простору		
Изм.	Кол.уч.	Лист	№док.	Подпись	Дата			
	Розробила	Головатюк О				Стадия	Лист	Листов
	Керівник						4	
	Н. контроль					План виставкового простору		Архітектурний факультет

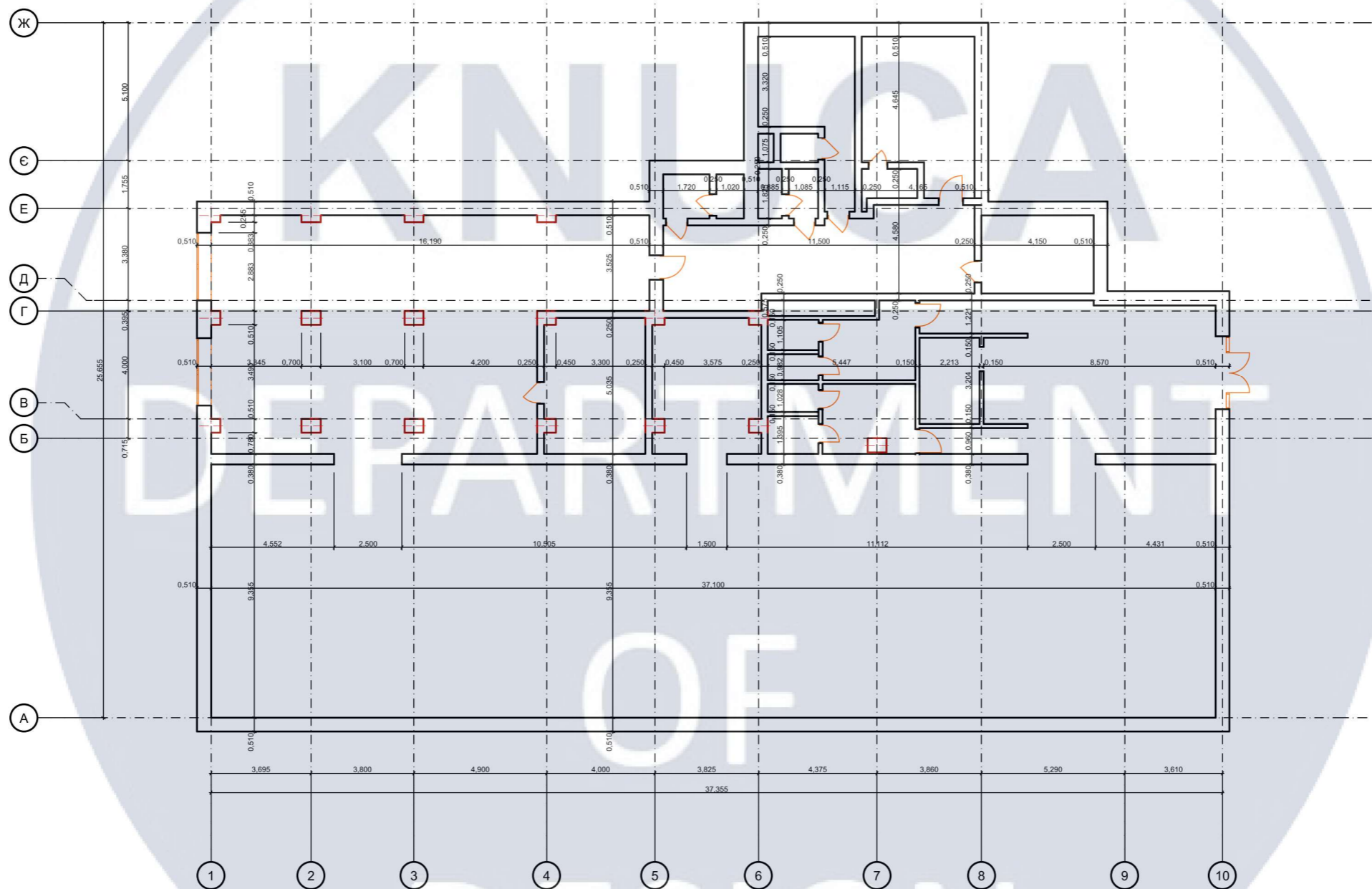

						КНУБА 022 Дизайн 2024 ДН - 20 - 1		
						Дизайн інтер'єру мистецького простору		
Изм.	Кол.уч.	Лист	№док.	Подпись	Дата	Стадия	Лист	Листов
Розробила						Обмірний план м1:200		
Керівник						Архітектурний факультет		
Н. контроль								

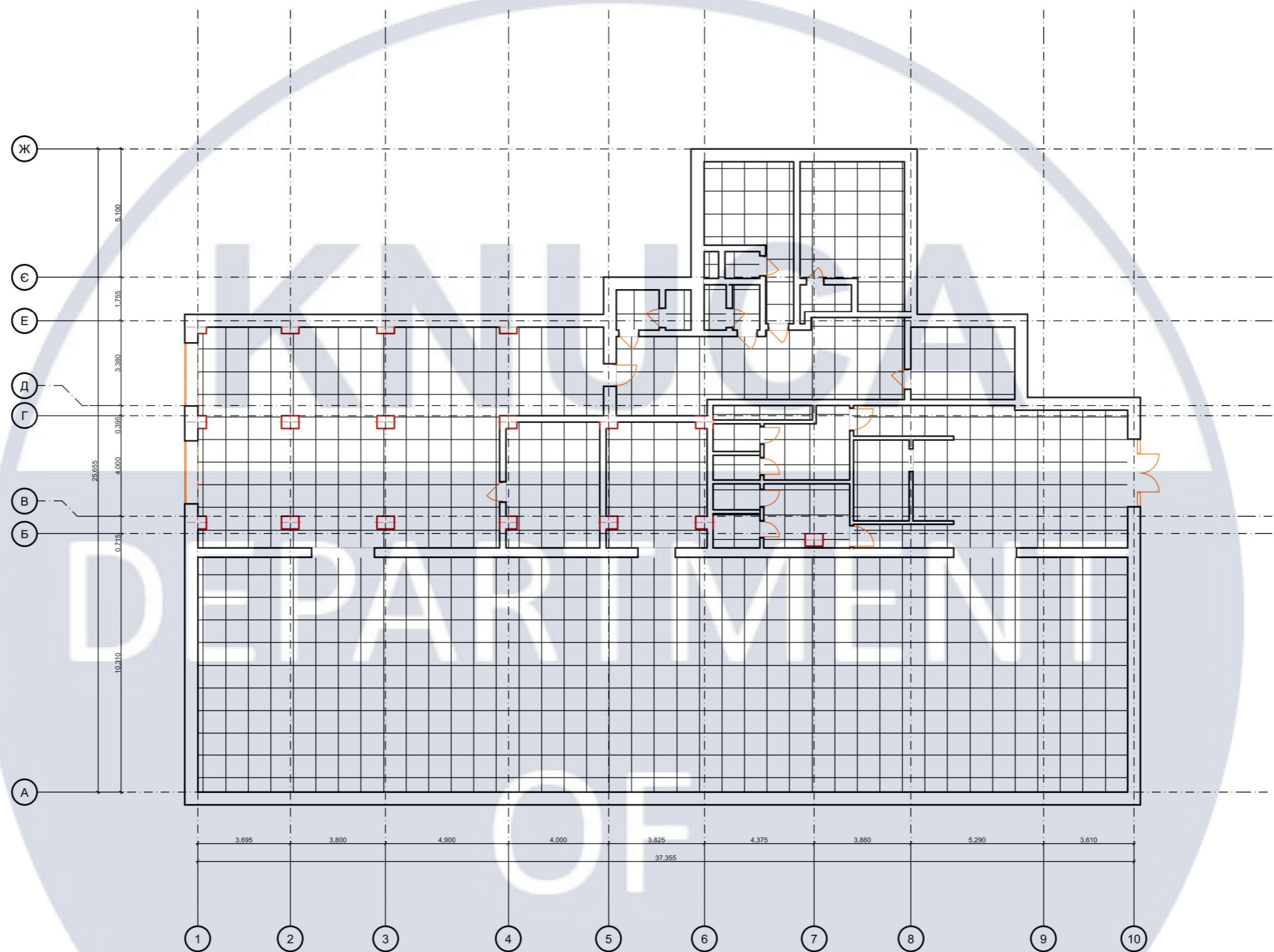

						КНУБА 022 Дизайн 2024 ДН - 20 - 1		
						Дизайн інтер'єру мистецького простору		
Изм.	Кол.уч.	Лист	№док.	Подпись	Дата	Стадия	Лист	Листов
							6	
Н. контроль						План підлоги М1:200		Архітектурний факультет

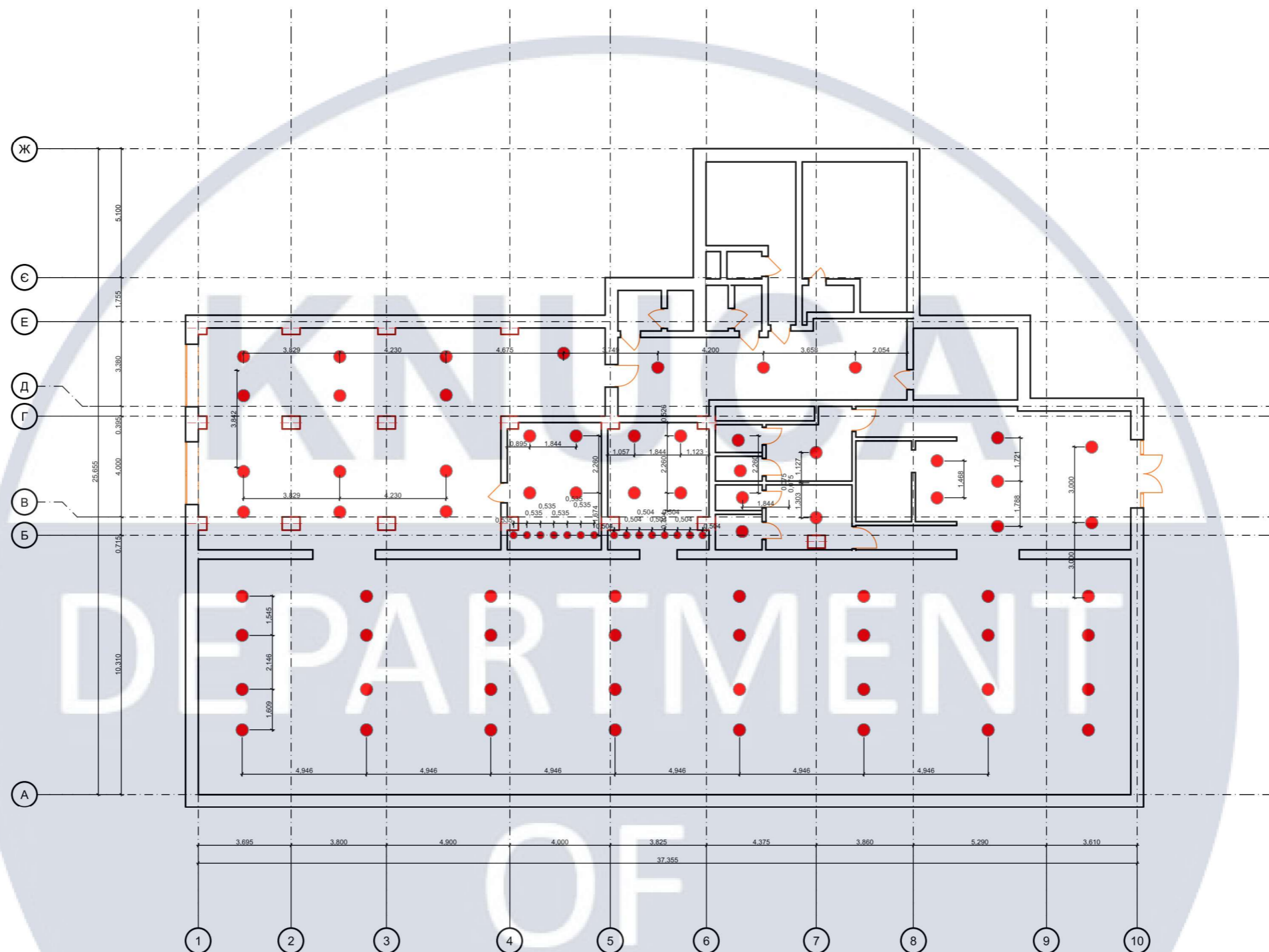

					КНУБА 022 Дизайн 2024 ДН - 20 - 1			
					Дизайн інтер'єру мистецького простору			
Изм.	Кол.уч.	Лист	№ док.	Подпись	Дата	Стадия	Лист	Листов
							7	
Розробила Керівник					Головатюк О			
Н. контроль							Архітектурний факультет	
					План освітлення М1:200			

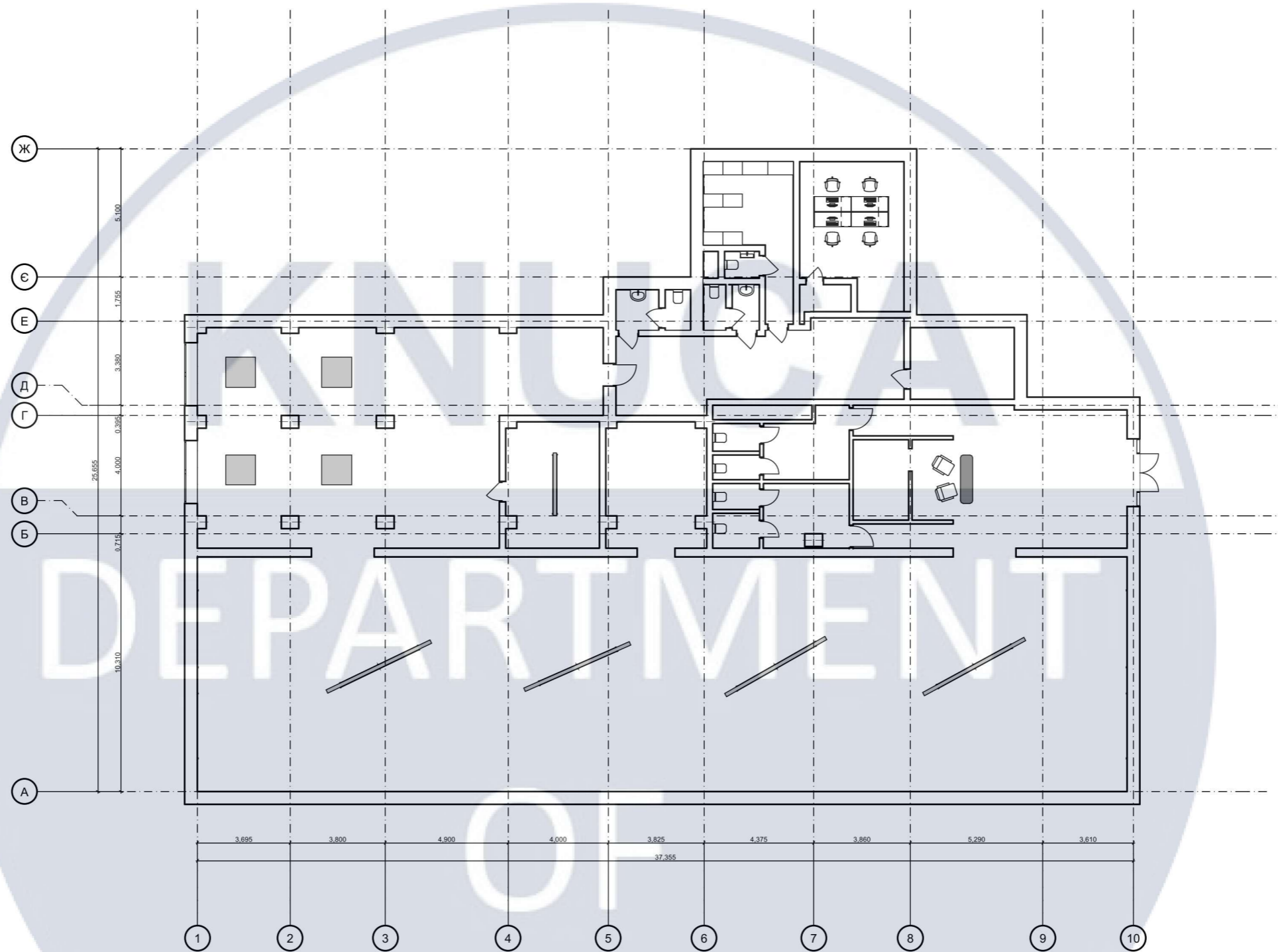

						КНУБА 022 Дизайн 2024 ДН - 20 - 1			
						Дизайн інтер'єру мистецького простору			
Изм.	Кол.уч.	Лист	№док.	Подпись	Дата				
Розробила	Головатюк О						Стадия	Лист	Листов
Керівник								8	
Н. контроль						План меблів та обладнання М1:200	Архітектурний факультет		

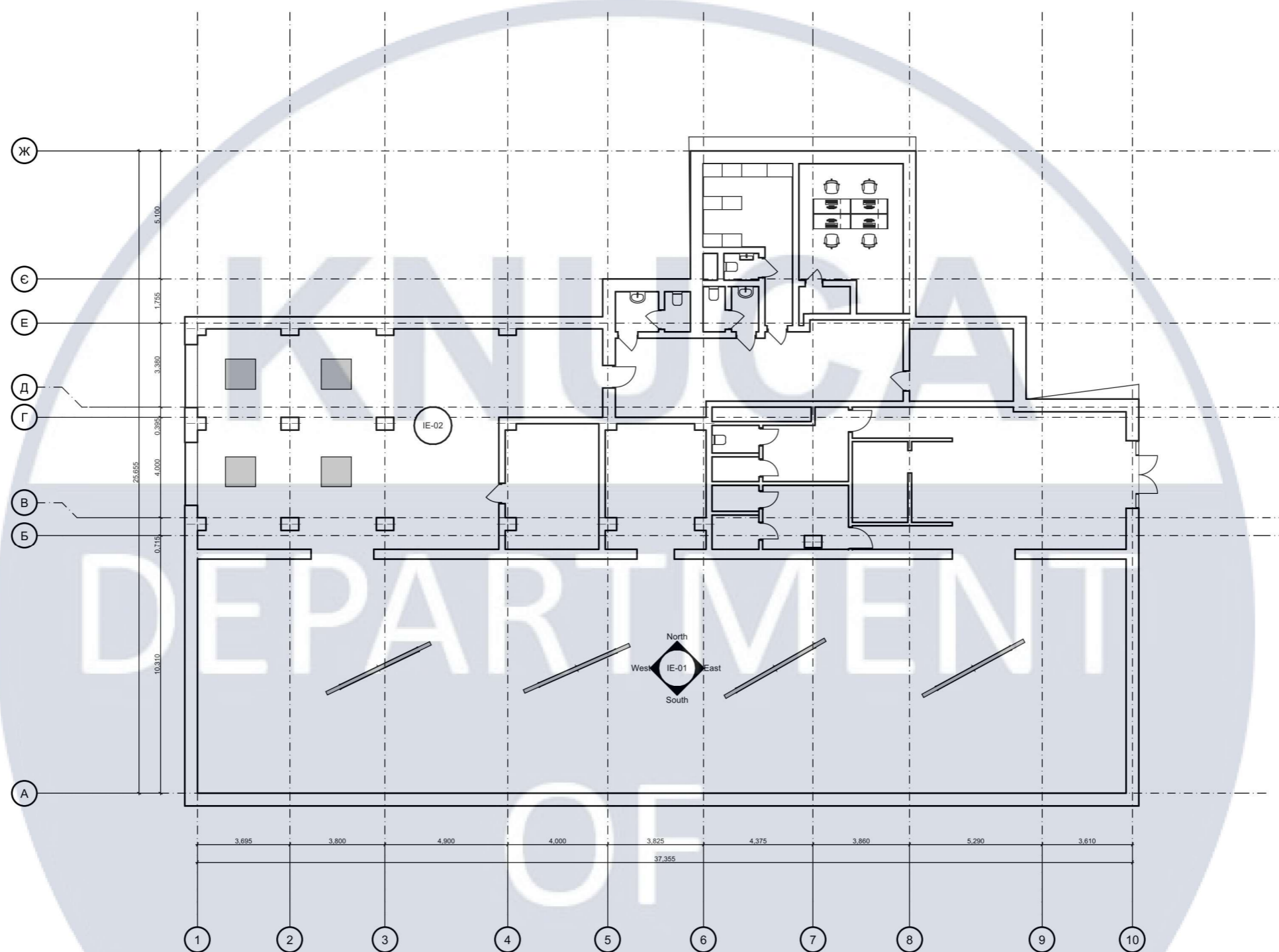

						КНУБА 022 Дизайн 2024 ДН - 20 - 1			
						Дизайн інтер'єру мистецького простору			
Изм.	Кол.уч.	Лист	Недок.	Подпись	Дата				
	Розробила	Головатюк О					Стадия	Лист	Листов
	Керівник						9		
	Н. контроль					План Розгортки М1:200	Архітектурний факультет		

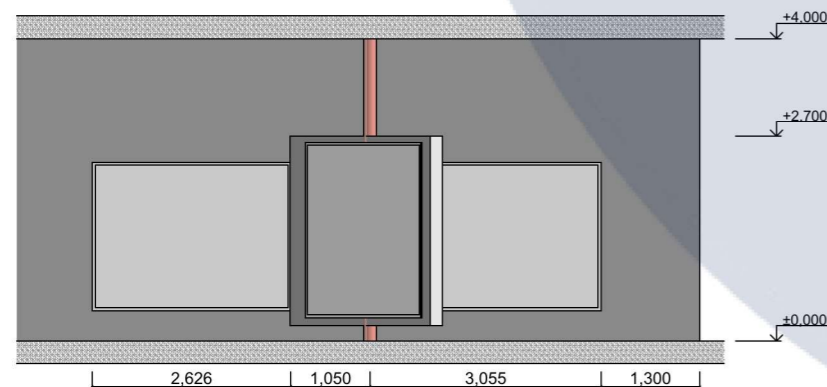
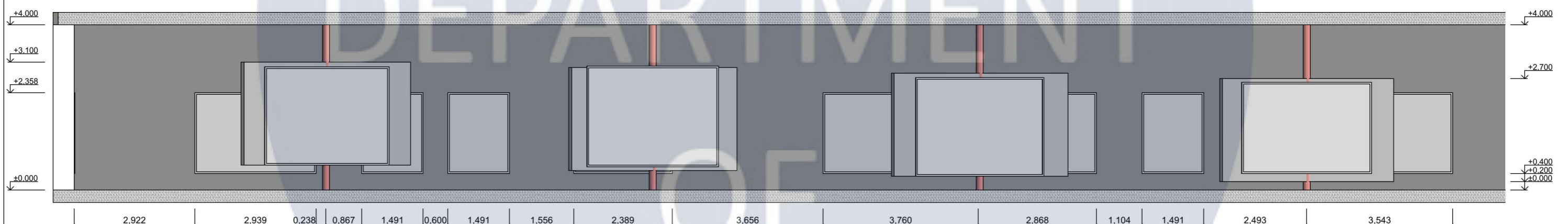
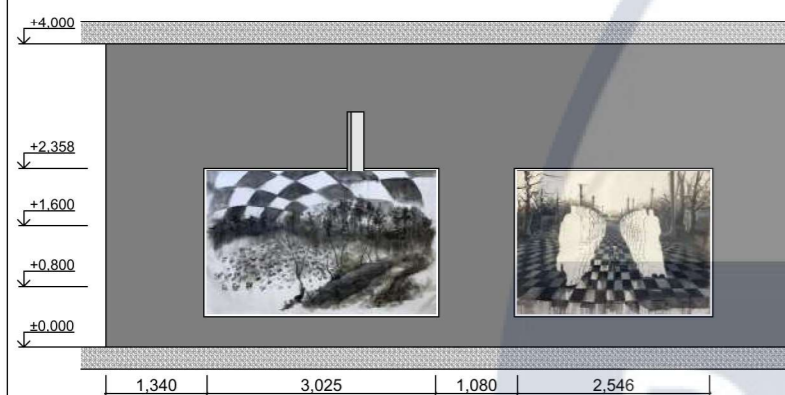
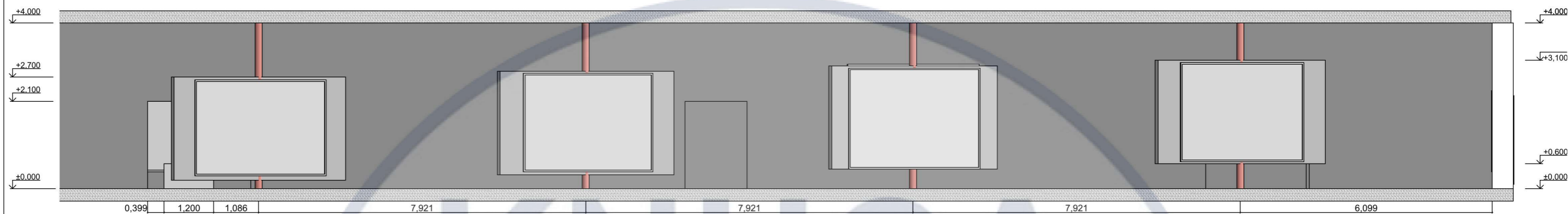

						КНУБА 022 Дизайн 2024 ДН - 20 - 1		
						Дизайн інтер'єру мистецького простору		
Изм.	Кол.уч.	Лист	№док.	Подпись	Дата	Стадия	Лист	Листов
Розробила	Головатюк О							
Керівник						Розгортки приміщення 01 М1:100	Архітектурний факультет	
Н. контроль								















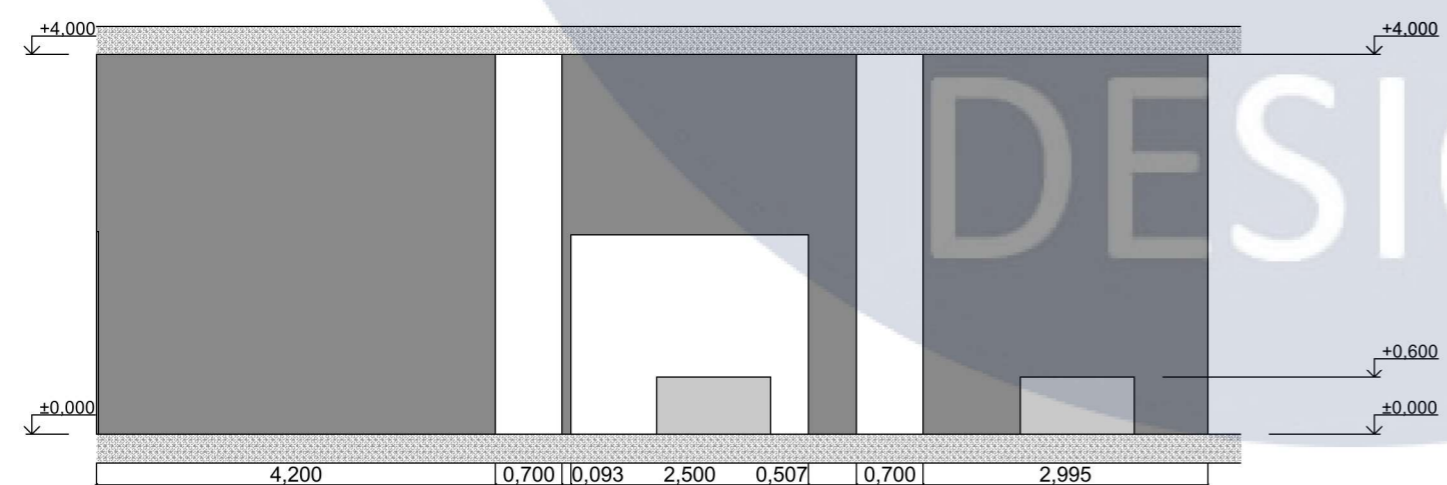
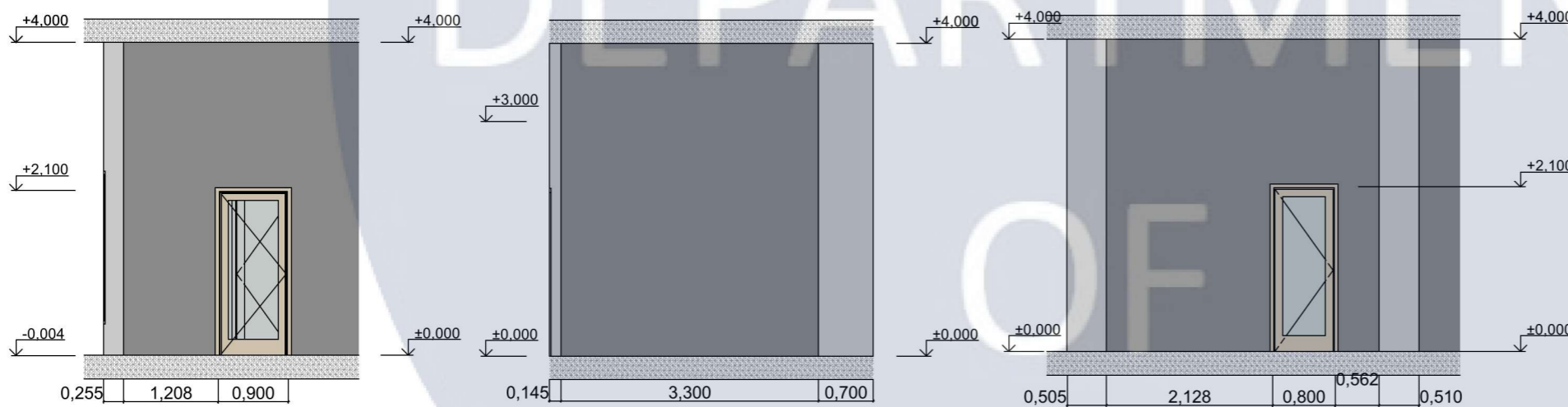
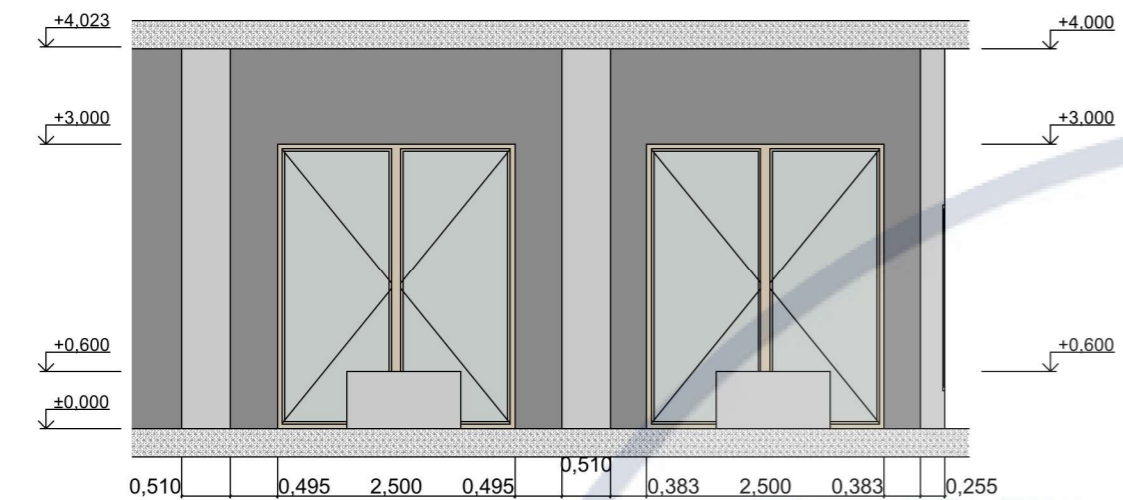

						КНУБА 022 Дизайн 2024 ДН - 20 - 1		
						Дизайн інтер'єру мистецького простору		
Изм.	Кол.уч.	Лист	Недок.	Подпись	Дата	Стадия	Лист	Листов
Розробила	Керівник	Головатюк О						
Н. контроль						Розгортки приміщення 02 М1:100		Архітектурний факультет







Проектування елементу інтер'єру

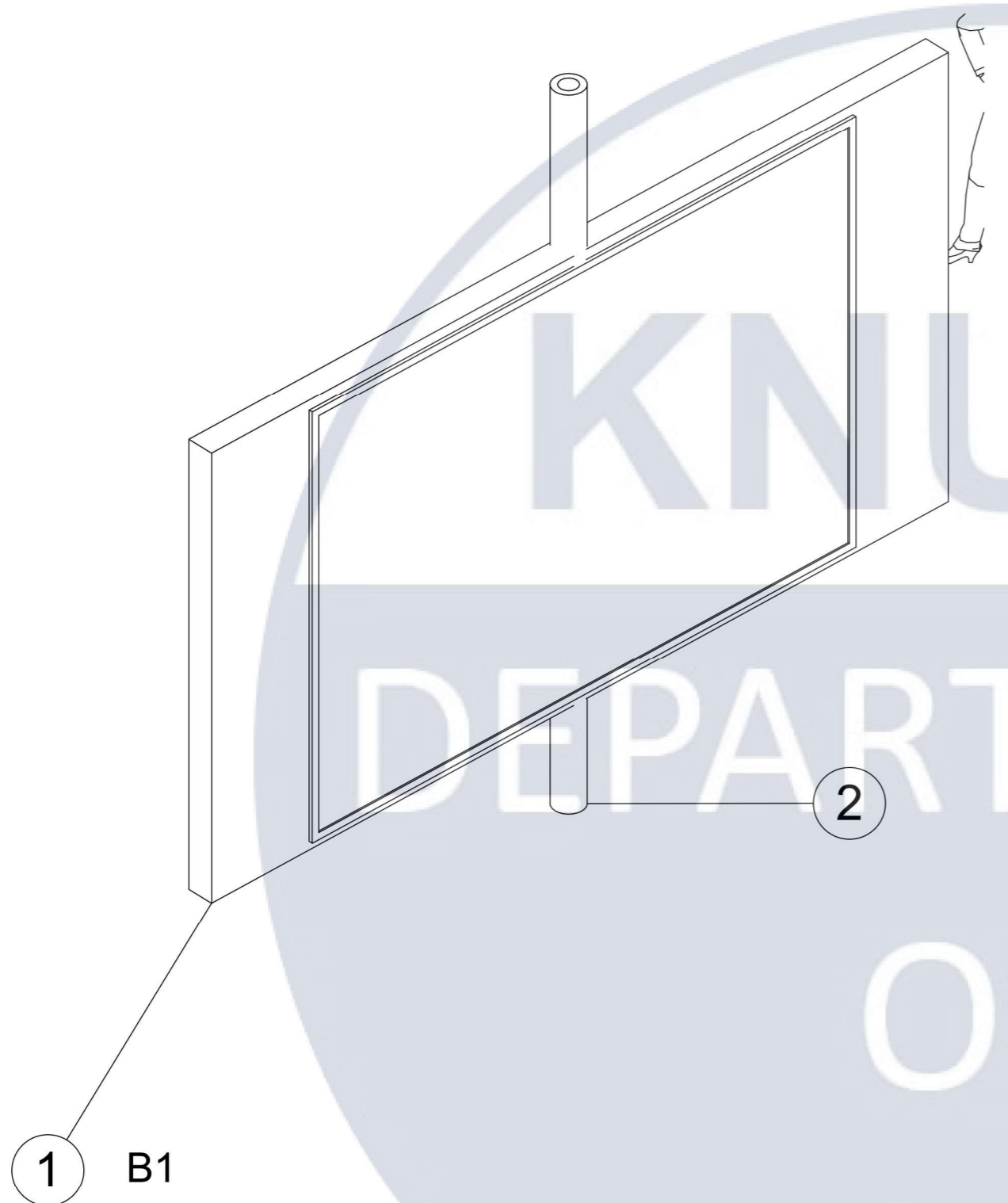

**Вузол 1**  
Розміри підшипника  
поворотного механізму

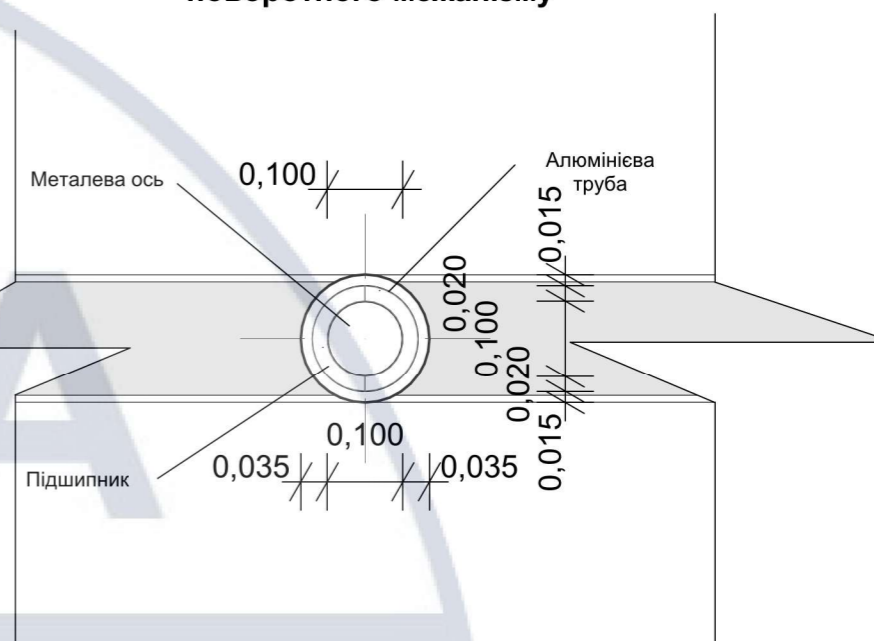

1	Поворотна дошка
2	Обертальний механізм

1 B1

КНУБСА  
DEPARTMENT OF  
DESIGN

						КНУБА 022 Дизайн 2024 ДН - 20 - 1				
						Дизайн інтер'єру мистецького простору				
Изм.	Кол.уч.	Лист	№док.	Подпись	Дата					
Розробила						Головатюк О		Стадия	Лист	Листов
Керівник									22	
Н. контроль								Аксонометричне зображення поворотного елемента вузли		Архітектурний факультет

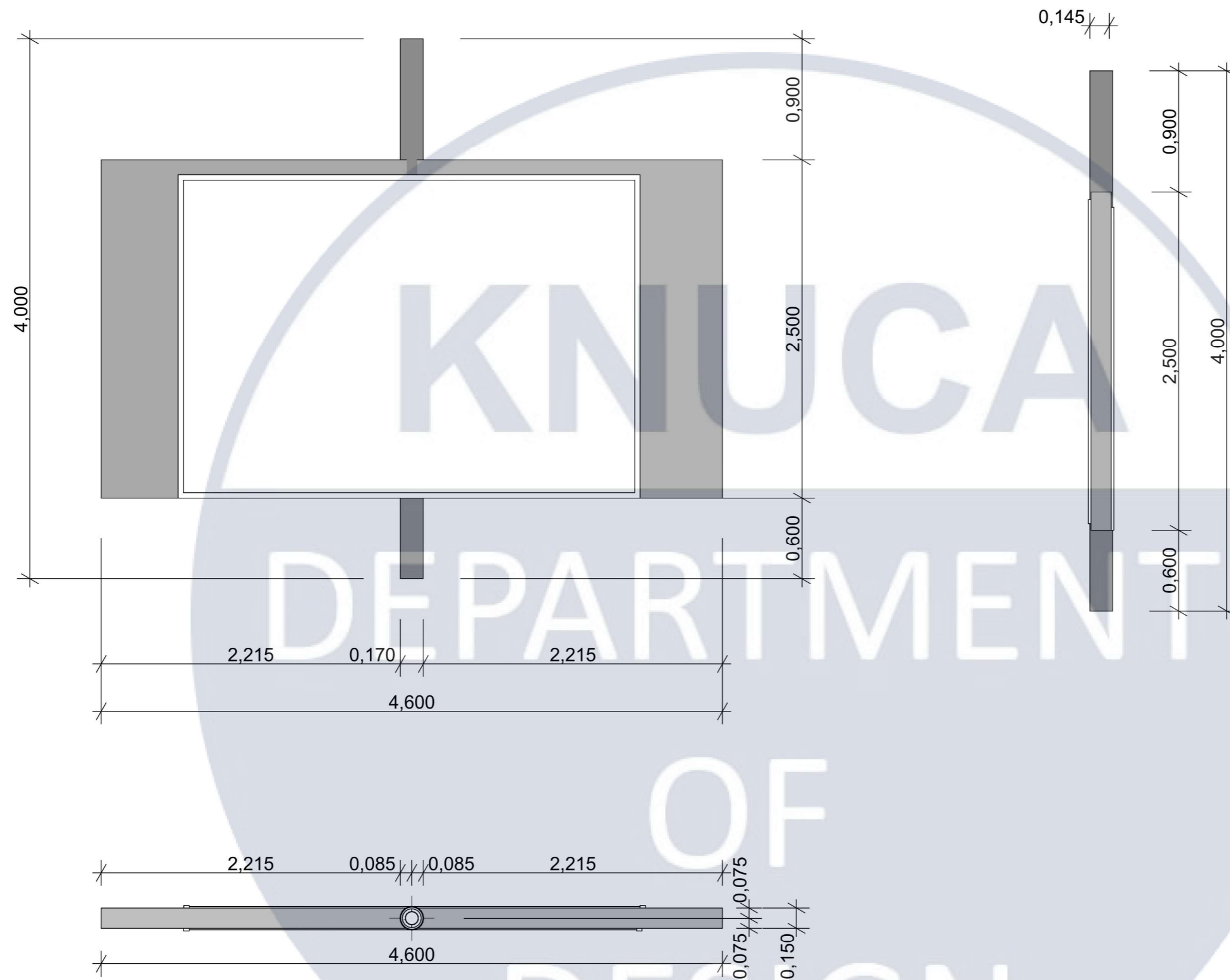

						КНУБА 022 Дизайн 2024 ДН - 20 - 1			
						Дизайн інтер'єру мистецького простору			
Изм.	Кол.уч.	Лист	Недок.	Подпись	Дата		Стадия	Лист	Листов
								23	
Розробила						Головатюк О			
Керівник									
Н. контроль									
						Розмірний план поворотного механізму		Архітектурний факультет	

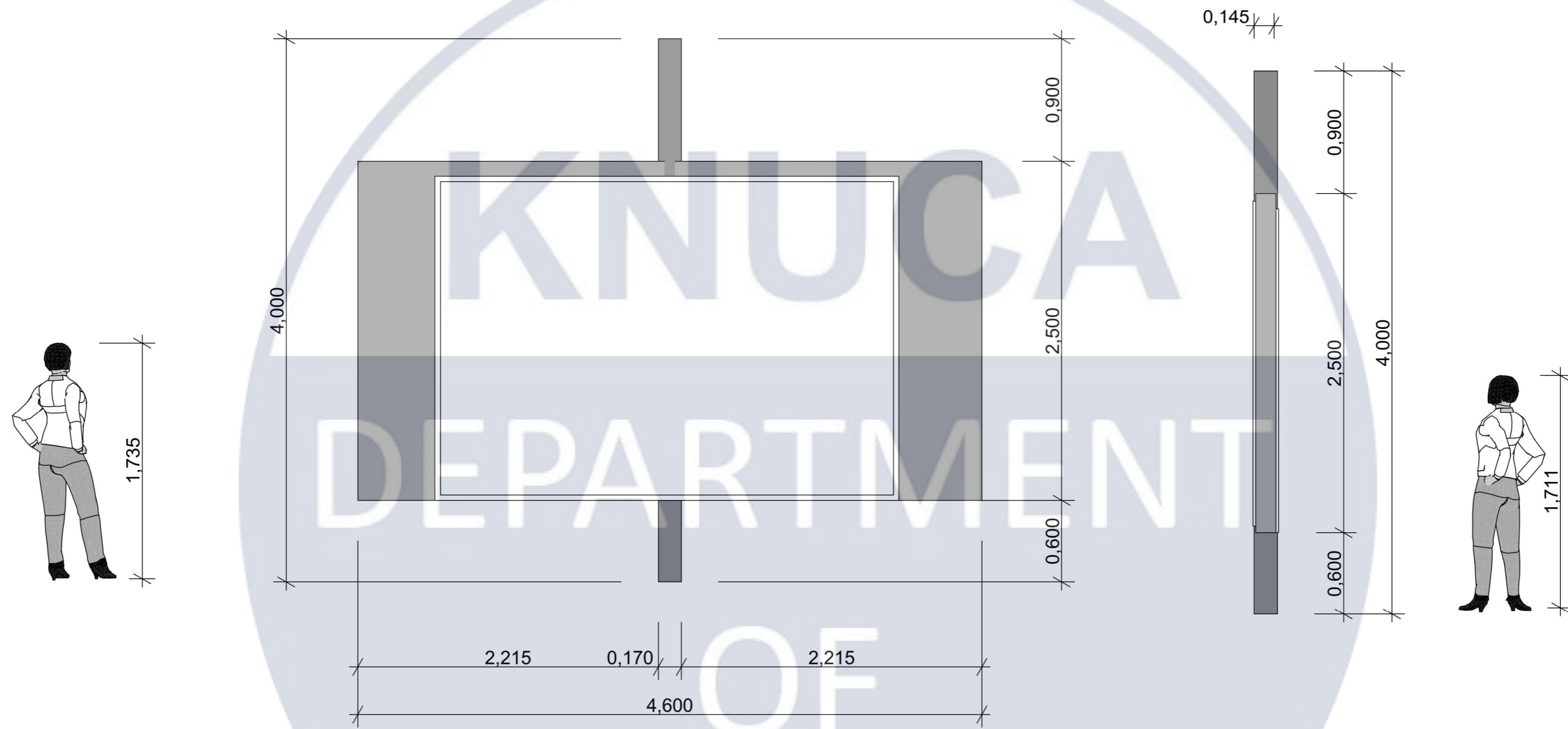

						КНУБА 022 Дизайн 2024 ДН - 20 - 1			
						Дизайн інтер'єру мистецького простору			
Изм.	Кол.уч.	Лист	№док.	Подпись	Дата		Стадия	Лист	Листов
	Розробила	Головатюк О						24	
	Керівник								
	Н. контроль					Габаритний аналіз	Архітектурний факультет		

